

Axolute



КАТАЛОГ 2017

AXOLUTE
ДИЗАЙН
И ТЕХНОЛОГИИ



Содержание

4-15 Дизайн	Аxolute AIR — Революционная утонченность	4
	Аxolute AIR — Варианты установки	6
	Монохром	8
	Аxolute Nighter & White	10
	Декоративные возможности	12
	Индивидуальный дизайн	14
17-34 Технологии	Функциональность. Отличительные черты	18
	Клеммы с автоматическим зажимом для устройств управления	19
	Технологичные решения	20
	Универсальный светорегулятор	22
	Новая съемная лампа аварийного освещения	23
	Освещение для любой задачи	24
	Аxolute — Энергоэффективность	26
	Новый энергосберегающий выключатель	27
	Система MyHOME Play	28
	Система MyHOME SCS	30
	Аxolute в отеле	32
Аxolute IP 44 — безопасность и защита	34	
35-118 Каталог	Электроустановочное оборудование	36
	Аxolute MyHOME Play	60
	Аxolute MyHOME SCS	63
	Предложения для отелей	89
	Устройства KNX	94
	Декоративные рамки: монтаж и цветовые решения	97
119-126 Габаритные размеры		
127-131 Перечень каталожных номеров		

ДИЗАЙН

Axolute **Air**

РЕВОЛЮЦИОННАЯ УТОНЧЕННОСТЬ

толщина всего 3.5 мм



Металл

прочно, надежно,
основательно и долговечно

Эффектные линии

тонкие грани, современный дизайн,
гладкая поверхность и внимание к деталям

Лицевые панели Axolute

гляnceвая поверхность
в цветах Белый, Алюминий, Антрацит

AXOLUTE AIR

Новые сверхтонкие рамки
от Bticino.
Воплощение
современных тенденций
в дизайне

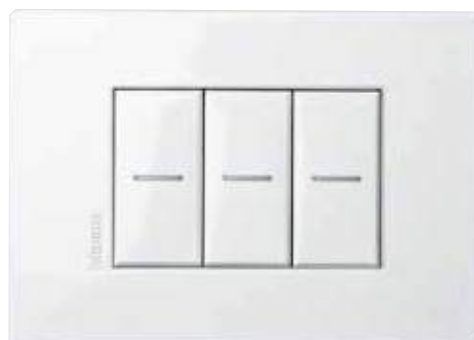

AXOLUTE Белый - HD

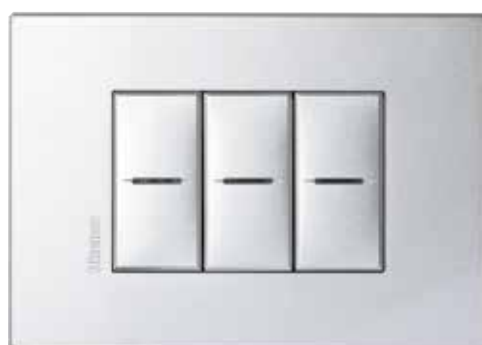

Алюминий - HC



Антрацит - HS

МАТОВЫЙ БЕЛЫЙ

Рамка цвета «Матовый белый» дарит уникальные декораторские возможности. Идеальное слияние с поверхностью или яркая деталь — цвет ограничен только фантазией.

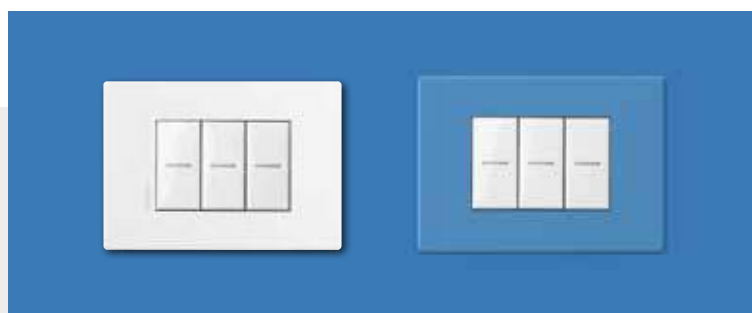

Рамку «Матовый белый» можно покрасить в цвет стен

Декоративная рамка после покраски



Axolute **Air**

ВАРИАНТЫ УСТАНОВКИ

МНОГООБРАЗИЕ МОДУЛЕЙ

обеспечивает максимальную универсальность (2, 3, 4, 6, 3+3),
совместимость с любыми изделиями из обширного функционального
предложения Axolute гарантирует гибкость применения.

2 модуля



3 модуля



4 модуля

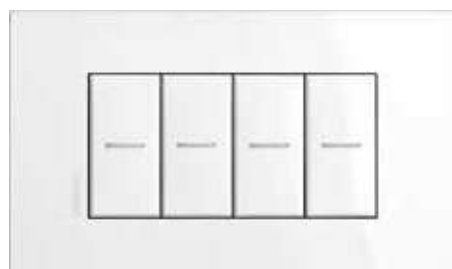

3+3 модуля

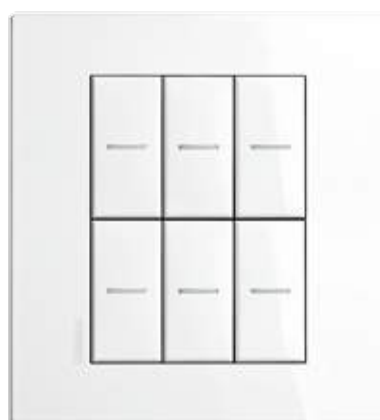

6 модулей



СТАНДАРТНАЯ УСТАНОВКА

Устанавливать рамки Axolute AIR действительно просто:

декоративные рамки устанавливаются на суппорты, крепящиеся к стандартным монтажным коробкам (минимальная глубина 50 мм), устанавливаемым в бетонной стене или гипсокартоне.

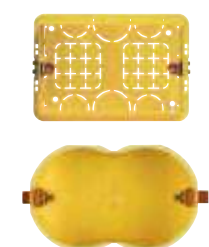

Стандартные
монтажные коробки



Суппорты



Устройства
Axolute



Декоративная рамка
AIR



AXOLUTE
МОНОХРОМ
ИСТИННАЯ РОСКОШЬ



Устройство и декоративная рамка,
Белый



Устройство и декоративная рамка,
Алюминий



Устройство и декоративная рамка,
Антрацит

Новые монохромные
декоративные рамки
Белый, Алюминий и Антрацит
идентичны лицевым панелям
устройств Axolute



Устройство, внутренняя
и внешняя часть рамки
в монохромном исполнении
(Белый, Алюминий
или Антрацит)



AXOLUTE
NIGHTER & WHICE
МОНОХРОМ И СТЕКЛО:
АБСОЛЮТНАЯ ГАРМОНИЯ

Глянцевое стекло усиливает выразительность двух эффектных цветов — черного и белого, подчеркивая изысканный дизайн рамок и высокотехнологичных управляющих устройств.

Стекланные
декоративные рамки
идеально сочетаются
с управляющими
устройствами AXOLUTE

Декоративная рамка
Whice



AXOLUTE Whice

Декоративная рамка
Nighter



AXOLUTE Nighter

Управляющее устройство
Nighter

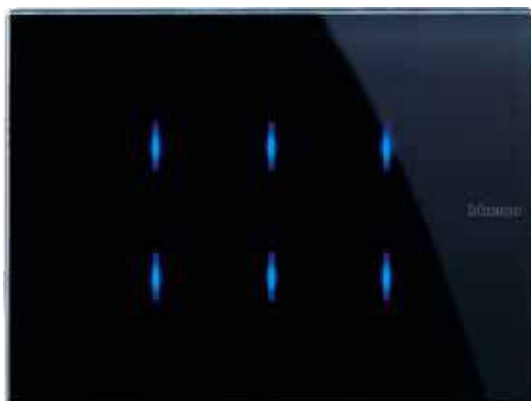

Управляющие устройства Nighter & Whice для систем МуНОМЕ и KNX позволяют контролировать освещение, рольставни и жалюзи, аудиосистему, создавать сценарии и выполнять другие функции.

ABSOLUTE ДЕКОРАТИВНЫЕ ВОЗМОЖНОСТИ

Прямоугольные декоративные рамки



Алюминий

Главный герой современного интерьерного дизайна. Минимальная толщина, анодированное или окрашенное покрытие, алмазная огранка кромок.

Стекло

Технологичный натуральный материал толщиной всего 4 мм, обработанный с особой тщательностью.

Дерево

Теплый природный материал в наиболее популярных вариантах для создания элегантных интерьеров.

Камень

Непреодолимая ценность. Естественность материала контрастирует с покрытием клавиш. Представлены два вида итальянского камня: белый мрамор Каррара и черный аспидный камень Ардезии.

Монохром



Анодированные



Алюминий



Камень



Дерево



Лакированные



Стекло



Nighter&Whice

Декоративные рамки в форме эллипса

Пластик

Выразительный дизайн.
Современные технологии позволили добиться невероятной глубины цвета и эффекта мерцания воды.

Нержавеющая сталь Alessi®

Сотрудничество со знаменитой итальянской фабрикой дизайна Alessi подарило два варианта отделки: Ледяная и Фактурная сталь.

Кожа

Изысканность и утонченность.
Представлена в двух вариантах, Песок и Кофе, отличается тактильно приятным натуральным материалом и элегантным дизайном.

Металлы

Благородство, выраженное в деталях.
Классические оттенки, Золото и Серебро, дополнены современными вариациями, соответствующими цветам лицевых панелей устройств.



Металлизированные



Кожа



Глянцевые



Сталь Alessi®



Прозрачные



Белый



Дерево



AXOLUTE ИНДИВИДУАЛЬНЫЙ ДИЗАЙН

Уникальный,
нестандартный

Клиент может заказать один из вариантов индивидуального оформления декоративных рамок AXOLUTE, представленных в каталоге. Всего предусмотрено три варианта кастомизации



1. Тампография

На все рамки может быть нанесен символ или логотип в одном или нескольких цветах.



2. Цвет

У вас есть возможность:

- заказать прямоугольные декоративные рамки в цветах овальных рамок;
- заказать декоративные рамки формы эллипса в цветах отделки прямоугольных.

Декоративная рамка формы эллипс в цвете Малахит

3. Внутренняя рамка

Для внутренней рамки доступны разные варианты окраски: Белый, Алюминий, Антрацит (в цвет механизмов AXOLUTE), а также индивидуальные — например, титан, блестящее или атласное золото. Вы выбираете полное соответствие или максимальный контраст с внешней частью декоративной рамки.

Примеры кастомизации декоративных рамок AXOLUTE — хромированная внутренняя рамка изменена на вариант окраски в цвет механизмов.



ДЕКОРАТИВНАЯ РАМКА «КРИСТАЛЛ» VKA

Рамка «Кристалл» VKA позволяет создать уникальный интерьер. Благодаря разборной конструкции, под стекло можно вставить ткань, вышивку, текстиль или обои. В качестве вставки подойдет любой материал не толще 4 мм. Стекло часть рамки также служит шаблоном для изготовления вставки из выбранного материала.

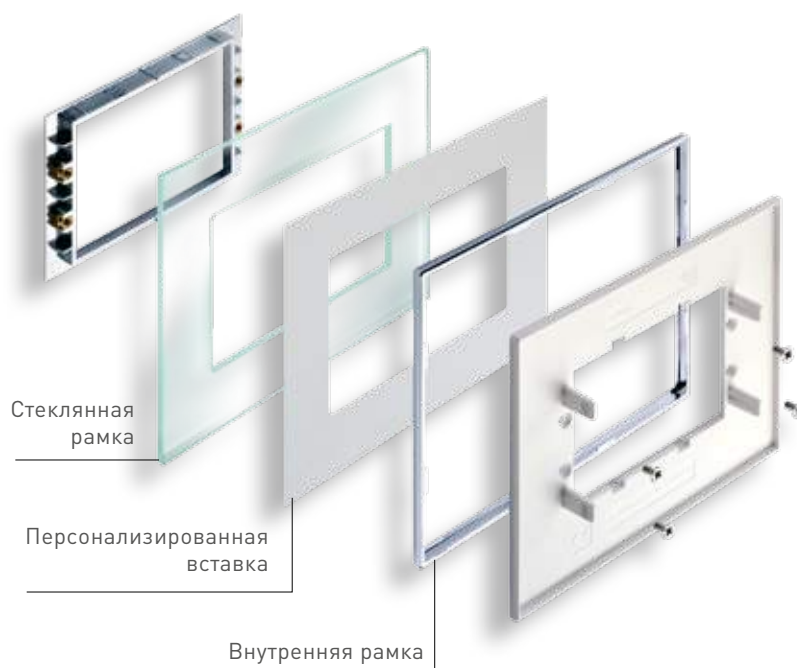

TECHNOLOGIES

ФУНКЦИОНАЛЬНОСТЬ ОТЛИЧИТЕЛЬНЫЕ ЧЕРТЫ

**Безупречная
эстетика AXOLUTE:**

**аксиальные
элементы управления /**
обеспечивает идеально ровный профиль

подсветка /
светло-голубая для клавиш
цветов Аллюминий и Антрацит,
опаловая для белых клавиш

внутренняя рамка /
хромированная или монокромная

АКСИАЛЬНЫЕ ЭЛЕМЕНТЫ УПРАВЛЕНИЯ

Аксиальный механизм позволяет
создать совершенный дизайн:
клавиша и декоративная рамка
расположены в одной плоскости.



БЕСШУМНЫЕ ВЫКЛЮЧАТЕЛИ

Элементы управления Sweet Click.
Бесшумные электронные механизмы
управления. Симбиоз традиционной
формы и цифровых технологий.



КЛАВИШНЫЕ ВЫКЛЮЧАТЕЛИ

Традиционные механизмы
управления — идеальное
продолжение ассортимента BTicino.



КЛЕММЫ С АВТОМАТИЧЕСКИМ ЗАЖИМОМ ДЛЯ УСТРОЙСТВ УПРАВЛЕНИЯ

Автоматический зажим:

быстро /
для подключения нужно
всего несколько секунд

надежно /
кабель фиксируется
прочно и надолго

прочно /
прочное и безопасное
соединение

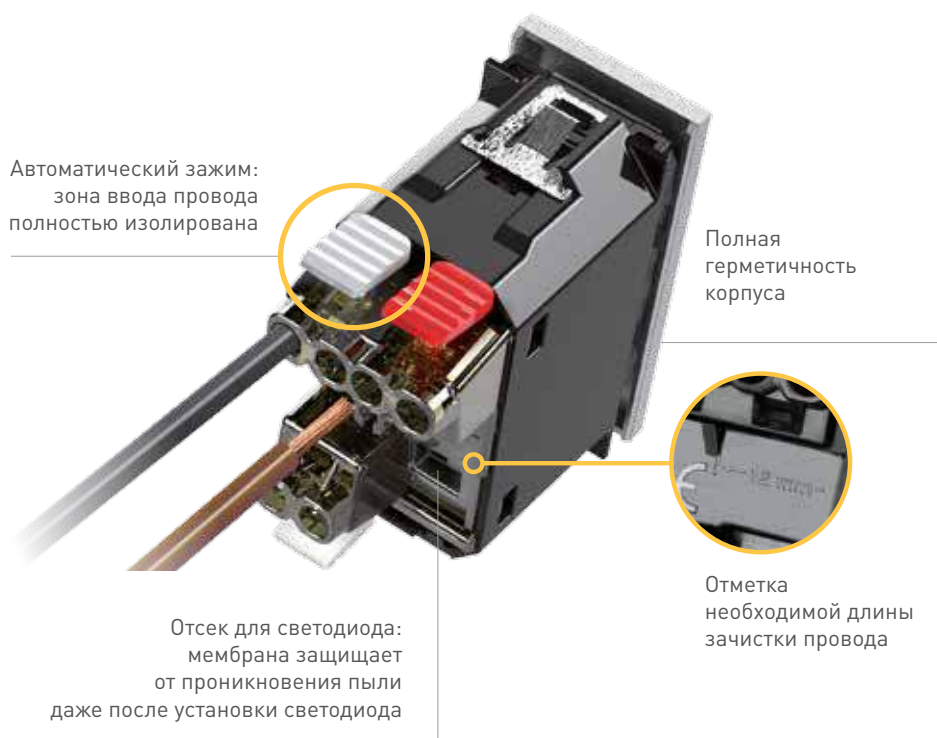

ПРОСТОТА

специальные инструменты
не требуются

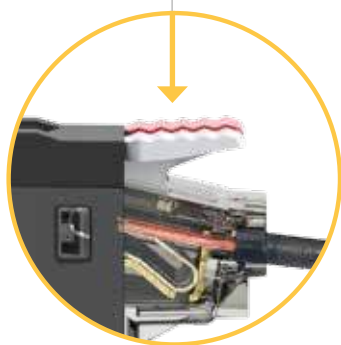

ГИБКОСТЬ

возможно подсоединение
проводов разного сечения



ЖЕСТКИЕ И ГИБКИЕ

подходит для подсоединения
одножильных и многожильных
проводов

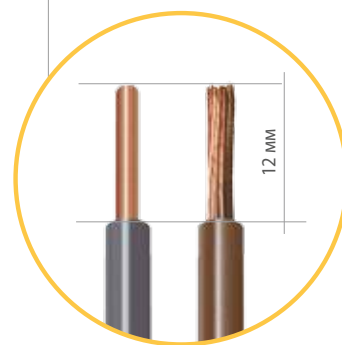

Отдельный зажим
для подключения светодиода

AXOLUTE

МНОЖЕСТВО
ТЕХНОЛОГИЧНЫХ РЕШЕНИЙ,
УНИКАЛЬНЫЙ **ДИЗАЙН**



ЭЛЕКТРОМЕХАНИЧЕСКИЕ ВЫКЛЮЧАТЕЛИ

Идеально подходят
для традиционной
электроинсталляции.



ВЫКЛЮЧАТЕЛИ С РАДИОУПРАВЛЕНИЕМ

Удобны для новых инсталляций,
для добавления в уже существующие
системы управления освещением,
не требуют дополнительной проводки.



От частных резиденций до гостиниц,
от торговых центров до крупных
коммерческих объектов —
для каждой задачи AXOLUTE
предоставляет технологичные решения
в оригинальном и стильном исполнении

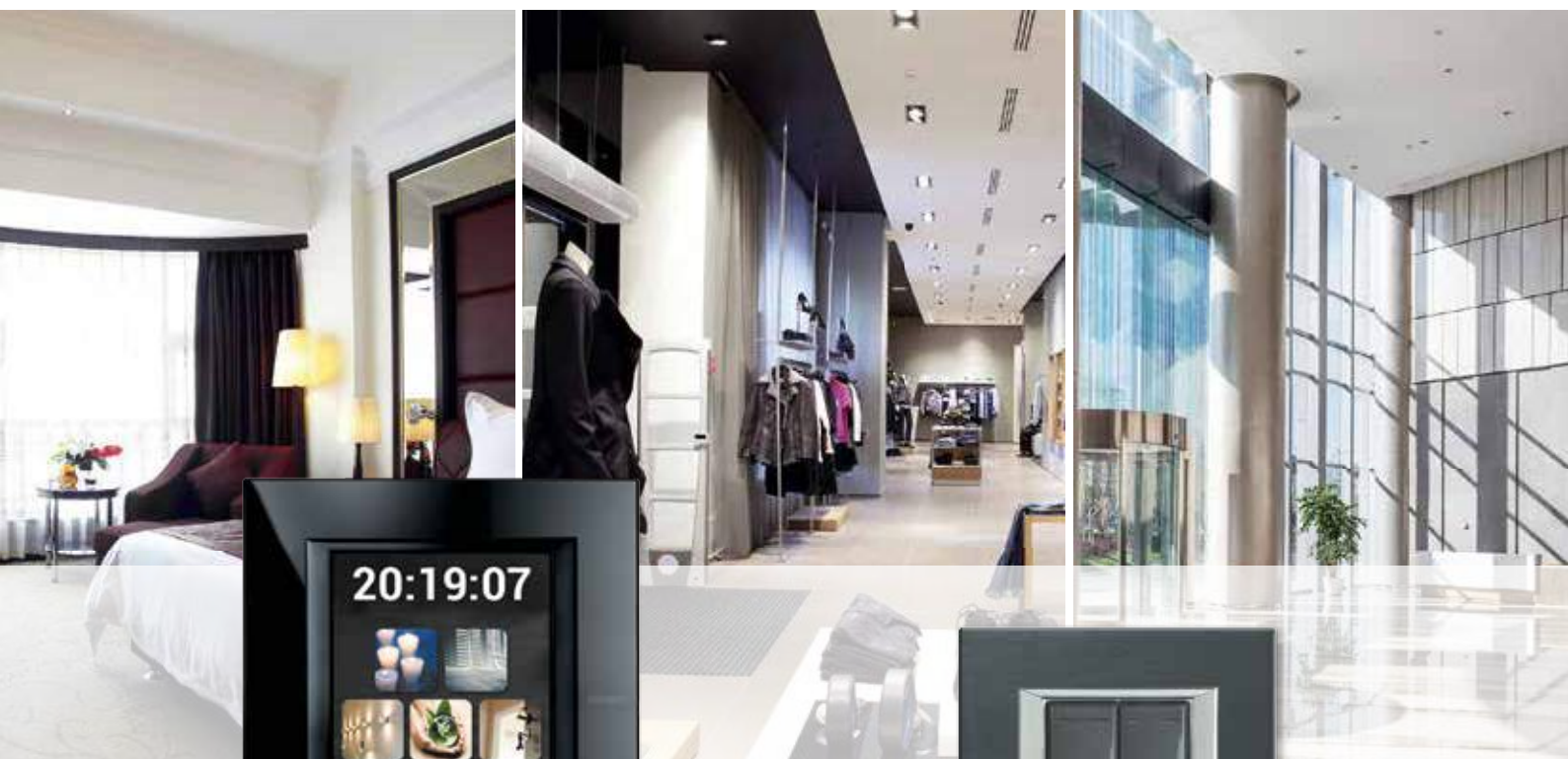

УСТРОЙСТВА УПРАВЛЕНИЯ МуHOME SCS

Благодаря своей гибкости система автоматизации МуHOME SCS удовлетворяет все требования по использованию в жилых домах, гостиницах и других общественных зданиях.

МуHOME® SCS

УСТРОЙСТВА УПРАВЛЕНИЯ KNX

Ведущая технология для автоматизации управления инженерным оборудованием коммерческих зданий.

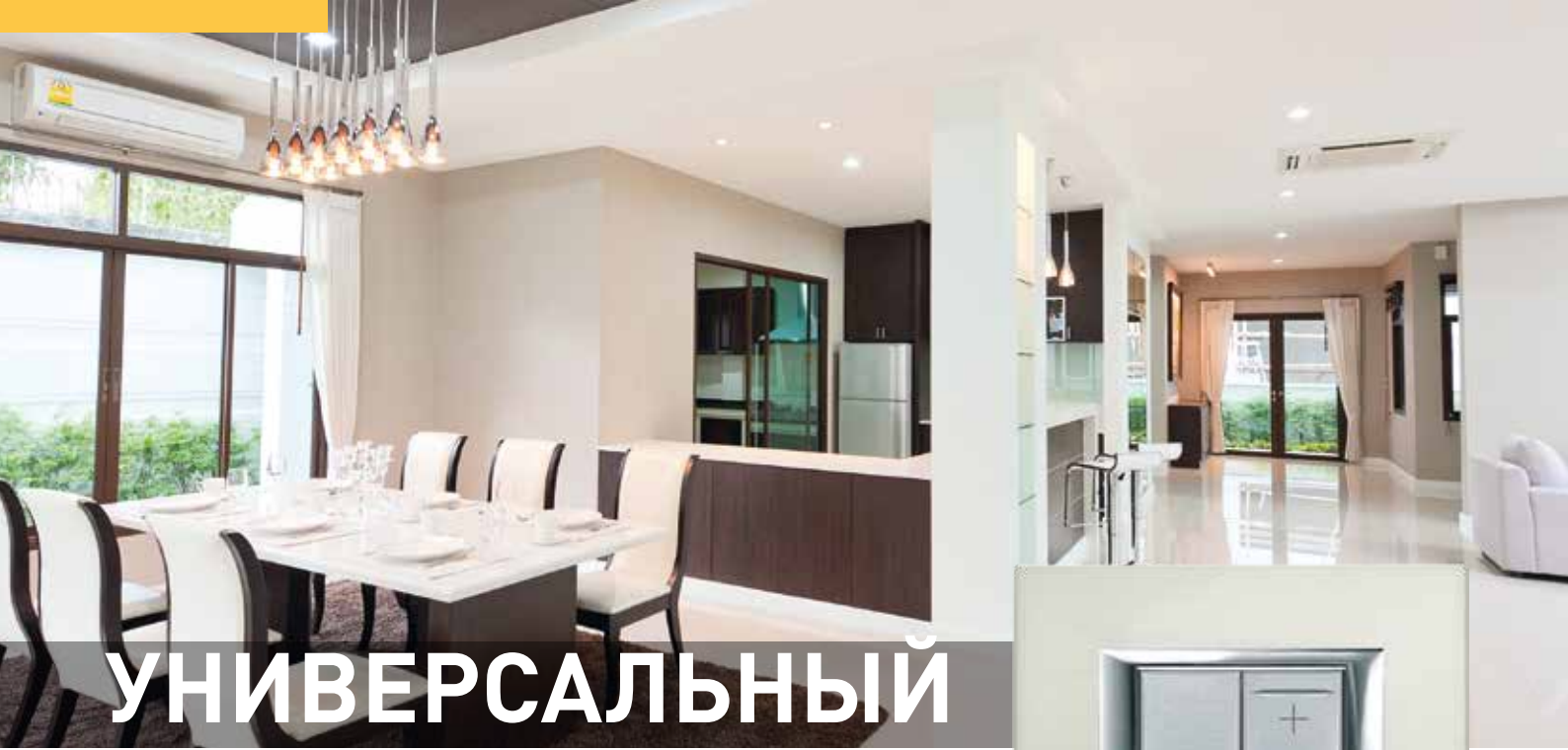

УНИВЕРСАЛЬНЫЙ СВЕТОРЕГУЛЯТОР



Эффективное управления всеми типами нагрузок

С новым универсальным диммером Vticino возможно управлять яркостью всех типов световых нагрузок, представленных на рынке, — от традиционных ламп накаливания до последних поколений энергосберегающих ламп, включая светодиодные и компактные люминесцентные.



Поворотный диммер

Привычные устройства в эргономичном дизайне для точного регулирования яркости.



Кнопочный диммер

Включение, выключение и установка нужного уровня освещенности легким касанием. Возможность настройки различных уровней освещенности.

Полная номенклатура,
соответствующая всем требованиям по монтажу



Галогенные энергосберегающие



Галогенные с электронным трансформатором



Галогенные с ферромагнитным трансформатором



Галогенные 230 В~



Лампы накаливания 230В~



Диммируемые компактные люминесцентные лампы



Диммируемые светодиоды (LED)



Люминесцентные балласт 0-10 В

ТИП НАГРУЗКИ

ТИП НАГРУЗКИ	Галогенные энергосберегающие	Галогенные с электронным трансформатором	Галогенные с ферромагнитным трансформатором	Галогенные 230 В~	Лампы накаливания 230В~	Диммируемые компактные люминесцентные лампы	Диммируемые светодиоды (LED)	Люминесцентные балласт 0-10 В
АКТИВНАЯ	<input checked="" type="checkbox"/>	<input type="checkbox"/>	<input type="checkbox"/>	<input checked="" type="checkbox"/>	<input checked="" type="checkbox"/>	<input type="checkbox"/>	<input type="checkbox"/>	<input type="checkbox"/>
АКТИВНАЯ-ИНДУКТИВНАЯ	<input checked="" type="checkbox"/>	<input type="checkbox"/>	<input checked="" type="checkbox"/>	<input checked="" type="checkbox"/>	<input checked="" type="checkbox"/>	<input type="checkbox"/>	<input type="checkbox"/>	<input type="checkbox"/>
БАЛЛАСТ 0-10 В	<input type="checkbox"/>	<input type="checkbox"/>	<input type="checkbox"/>	<input type="checkbox"/>	<input type="checkbox"/>	<input type="checkbox"/>	<input type="checkbox"/>	<input checked="" type="checkbox"/>
УНИВЕРСАЛЬНАЯ	<input checked="" type="checkbox"/>	<input checked="" type="checkbox"/>	<input checked="" type="checkbox"/>	<input checked="" type="checkbox"/>	<input checked="" type="checkbox"/>	<input checked="" type="checkbox"/>	<input checked="" type="checkbox"/>	<input type="checkbox"/>

Комфорт
и безопасность

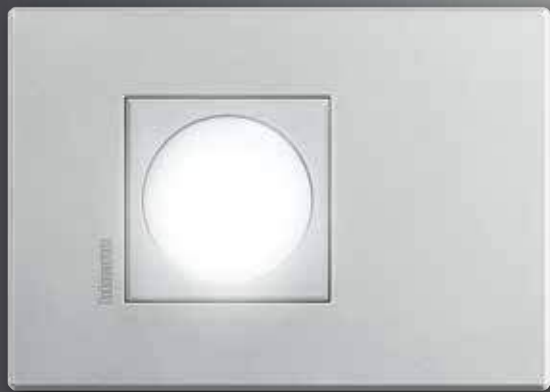

Съемная лампа
в двухмодульной рамке AXOLUTE AIR

НОВАЯ СЪЕМНАЯ ЛАМПА

Система «нажать-вытащить» и светодиодная лампа

Новая эргономичная система позволяет легко извлечь лампу из полностью утопленного в стене основания.

Улучшенные характеристики: высокая интенсивность света при пониженном электропотреблении.

Современно и высокотехнологично

Новая съемная лампа аварийного освещения обеспечивает полную безопасность при прекращении подачи электроэнергии. Благодаря обновленной конструкции эти светильники идеально совмещаются с электроустановочными изделиями серии BTicino. Они оснащены удобной системой установки и извлечения «нажать-вытащить», а новые лицевые панели делают эти светильники исключительно плоскими.

НАЖАТЬ



ВЫТАЩИТЬ



Один артикул для трех цветов

Новая съемная лампа аварийного освещения поставляется с лицевыми панелями различных цветов: Белый, Алюминий, Антрацит.



Основание



Белая
лицевая
панель



Лицевая
панель
Алюминий



Лицевая
панель
Антрацит



Съемная лампа
аварийного
освещения

ЛОКАЛЬНОЕ ОСВЕЩЕНИЕ ДЛЯ ЛЮБОЙ ЗАДАЧИ

Новые светодиодные светильники в дизайне VTicino обеспечивают комфортное и безопасное освещение в жилых и общественных помещениях. Ассортимент осветительных приборов постоянно расширяется: от направленных светильников до подсветки ступеней и светильников для чтения.

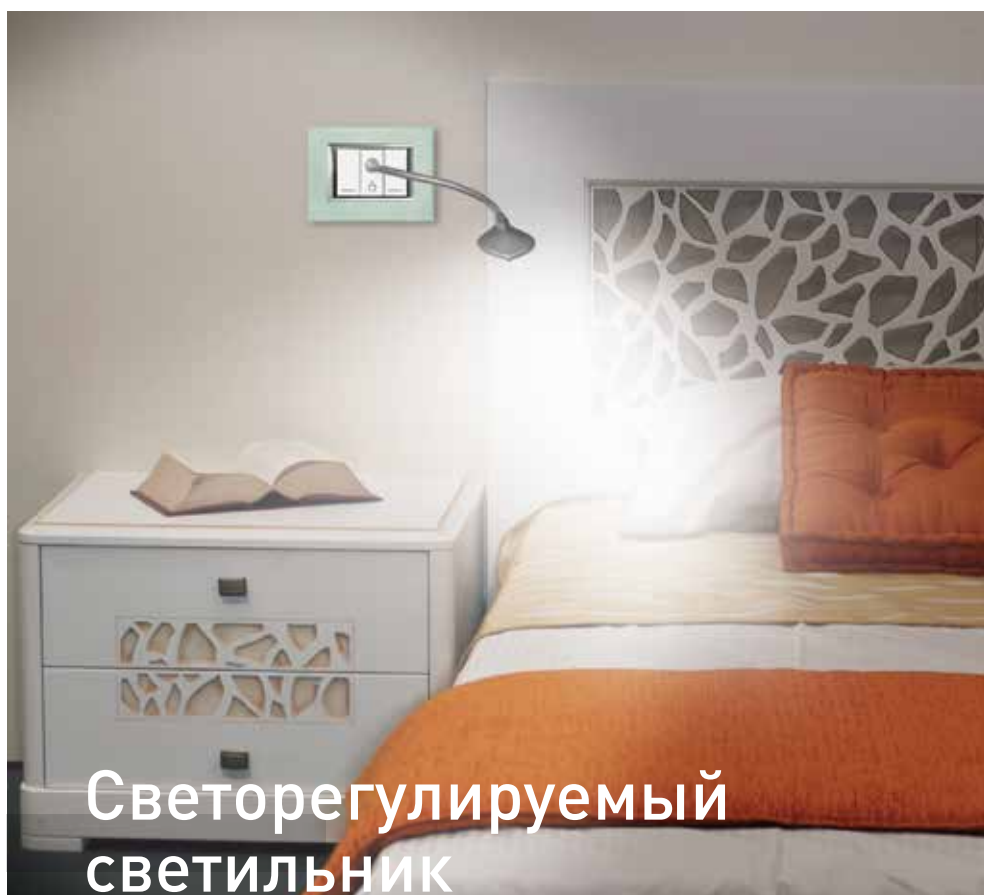

Светорегулируемый светильник для чтения

Идеальное освещение для комфортного отдыха.

С помощью нового светильника для чтения VTicino вы можете направлять свет туда, куда вам нужно. Гибкий держатель позволяет изменять направление луча лампы, а встроенный регулятор изменяет яркость светодиодов для достижения комфортного уровня освещения.

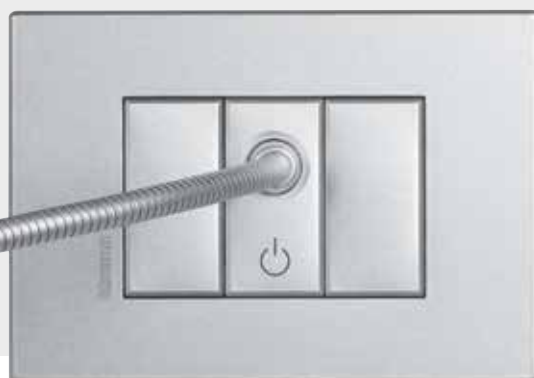

Светодиодный регулируемый
светильник для чтения

Система домашнего освещения **BTicino** позволяет создавать оригинальную и безопасную атмосферу в помещениях в соответствии с их предназначением.

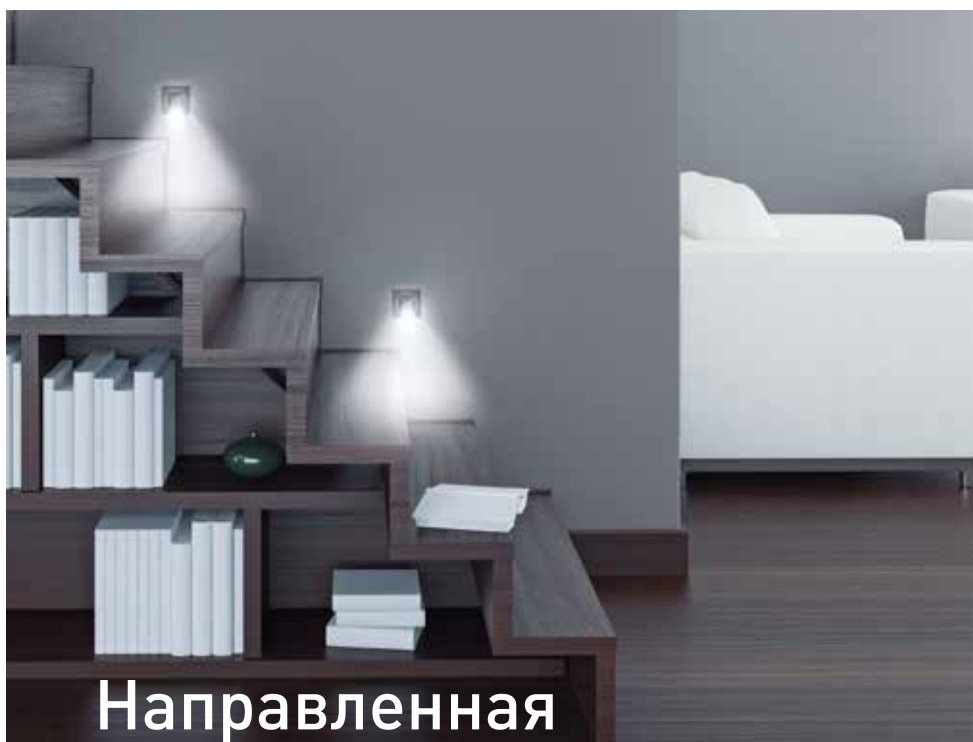

Направленная ПОДСВЕТКА СТУПЕНЕЙ

Новый точечный светильник для подсветки ступеней.

Теперь вы можете улучшить дизайн домашнего освещения: новый точечный светодиодный светильник одновременно обеспечивает необходимый уровень безопасности и повышает комфорт. Идеально подходит для установки на лестницах и в коридорах, обеспечивая полноценное освещение в ночное время.



Светильник для подсветки ступеней



**Поворотный
точечный**

СВЕТИЛЬНИК

Светит туда, куда вы хотите.

Этот точечный светильник монтируется в стену и, за счет возможности поворота лампы на 360°, обеспечивает максимально эффективное освещение. Он особенно подходит для освещения бытовых рабочих поверхностей (например, кухонная плита, письменный стол и т. д.). Имеет стандартное управление, как у обычного светильника.



Поворотный точечный светильник

AXOLUTE = ЭНЕРГОЭФФЕКТИВНОСТЬ



Инновации BTicino ориентированы на охрану окружающей среды

Экологичность и соответствие современным стандартам в строительстве, экономия электроэнергии без ущерба для комфорта — сегодня все это возможно.

BTicino предлагает решения для экологичного интеллектуального управления освещением и контроля за потреблением электроэнергии в доме.

Меньшее потребление при той же яркости

В сравнении с постоянным 100% уровнем света (100 Вт, лампа накаливания 70 Вт, галогеновая 17 Вт, LED), возможно экономить до 65% электроэнергии, установив яркость диммера на 25%.

Максимально эффективное управление освещением

С новыми универсальными диммерами также можно управлять компактными люминесцентными (CFL) и светодиодными (LED) лампами, что экономит до 65% электроэнергии.



Термоконтроль по зонам

ОТОПЛЕНИЕ В НУЖНЫЙ МОМЕНТ

Благодаря системе Температурного контроля BTicino (как традиционного, так и системы MuHOME) можно:

- задать нужную температуру в каждой комнате;
- распределить температуру по зонам;
- включать систему отопления только при необходимости (например, при открытом окне она автоматически отключается).

Благодаря зональному регулированию повышается энергоэффективность всего здания и сокращаются расходы на электроэнергию.



Сенсорная панель показывает график уровня потребления электроэнергии

ПОЛНЫЙ КОНТРОЛЬ ПОТРЕБЛЕНИЯ И ПРОИЗВОДСТВА ЭНЕРГИИ

С помощью сенсорных панелей можно отслеживать как потребление электроэнергии, воды и газа, так и производство электричества и горячей воды, получаемых от солнечных батарей и солнечных нагревателей. Эта информация поможет более эффективно использовать устройства, сократить расходы и избежать поломок оборудования.

ЭНЕРГОЭФФЕКТИВНЫЕ ВЫКЛЮЧАТЕЛИ: ОСВЕЩЕНИЕ, КОГДА ОНО НЕОБХОДИМО

Энергоэффективный выключатель — современное интеллектуальное решение для управления освещением в жилом и промышленном секторах. Освещение включается пользователем, а выключается автоматически, когда в помещении никого нет.

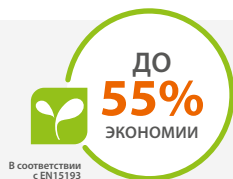

В соответствии с EN15193

Пассивный ИК-датчик движения - АВТО РЕЖИМ -



Двойная технология - ИК и УЛЬТРАЗВУК - ЭКО РЕЖИМ - АВТО РЕЖИМ -



НОВЫЙ ЭНЕРГОСБЕРЕГАЮЩИЙ ВЫКЛЮЧАТЕЛЬ



Инновационное и интеллектуальное управление

Это инновационное устройство работает как обычный выключатель с ручным включением и отключением нагрузок, а также автоматически отключает освещение при отсутствии движения в течение 10 минут. Идеально подходит как для новых электроинсталляций, так и для замены электромеханических выключателей. Благодаря тому, что к нему не нужно подключать нейтральный провод, электропотребление при отключенном освещении отсутствует.



Энергосберегающий выключатель

ОСНОВНЫЕ ТИПЫ НАГРУЗОК

		Активная		Индуктивная		Индуктивно-емкостная		
		Лампа накаливания 230 В	Галогенная лампа 230 В	Галогенные лампы с ферромагнитным трансформатором	Галогенные лампы с электронным трансформатором	Люминесцентные лампы	Светодиодные лампы	Компактные люминесцентные лампы
230 В пер. тока	Макс.	150 Вт	150 Вт	150 ВА	150 ВА	100 ВА	650 мА	650 мА
	Мин.	12 Вт	12 Вт	12 ВА	12 ВА	12 ВА	50 мА	50 мА

MyHOME Play

РЕШЕНИЯ ДЛЯ УПРАВЛЕНИЯ ОСВЕЩЕНИЕМ и ЖАЛЮЗИ

Система MyHOME Play с технологией ZigBee® позволяет управлять домашним освещением и жалюзи как со смартфона или планшета, так и простым прикосновением к кнопке управляющего устройства

Система MyHOME Play **включает в себя:**

- активаторы, подключаемые к электросети для управления нагрузками,
- беспроводные управляющие устройства,
- шлюз Wi-Fi радио для управления через смартфон.

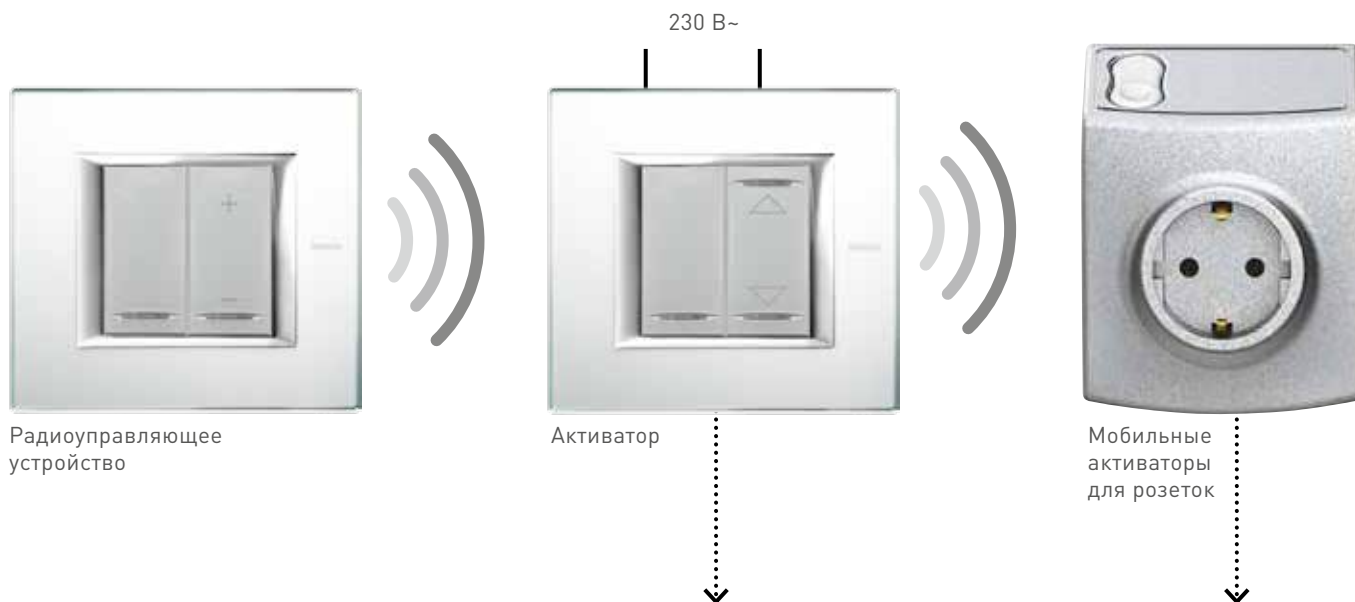

ОСНОВНЫЕ **ФУНКЦИИ:**

- выборочное и централизованное управление освещением, жалюзи и другими типовыми нагрузками;
- запуск пользовательских сценариев (доступно с программным приложением).



Освещение



Жалюзи



Розетки



Шлюз
Wi-Fi радио



ПРИЛОЖЕНИЕ MyHOME Play

MyHOME Play — приложение, которое позволяет с помощью смартфона дистанционно управлять устройствами MyHOME Play — просто, интуитивно и с возможностью создания сценариев.



MyHOME Play является бесплатным приложением и доступно в



A modern living room with a red Egg chair, a white TV stand, and a fireplace. The room features a dark wood floor, a large window with blinds, and several pendant lights. The text 'AXOLUTE' is in red and 'MyHOME SCS' is in white.

AXOLUTE MyHOME SCS

Решение ВТicino
для домашней автоматизации —
новый способ создания
электрических систем

УСОВЕРШЕНСТВОВАННЫЕ ЭЛЕКТРИЧЕСКИЕ СИСТЕМЫ

Технология MyHOME позволяет создавать электрические системы с новыми расширенными функциями комфорта, безопасности, энергосбережения, аудио- и видеотрансляции, местного и дистанционного управления.



Цифровые управляющие устройства

Управление функциями с помощью нажатия или прикосновения.

ВЫБОР ФУНКЦИЙ

Систему MyHOME возможно модернизировать в любое время с минимальными затратами: на стадии разработки достаточно установить только необходимые функции, а остальные добавить позднее.



Безопасность

- Охранная сигнализация
- Техническая сигнализация
- Удаленный контроль
- Автоматическое восстановление питания
- Видеонаблюдение
- Местное и удаленное управление со смартфона с приложением MyHOME.

ИНТЕГРИРУЕМАЯ СИСТЕМА

Благодаря платформе MyHOME_Link, основанной на устройстве Driver Manager и сетевом протоколе TCP/IP, оборудование MyHOME совместимо с системами и устройствами других производителей.



Комфорт

- Автоматизация освещения
- Управление приводами рольставен и жалюзи
- Управление сценариями
- Звуковая трансляция



ЕДИНАЯ ТЕХНОЛОГИЯ

MyHOME основана на использовании одной технологии — цифровой шины — для жилых и общественных зданий.



Видеодомофония

Панели управления MyHOME могут использоваться как полноценные абонентские панели системы видеодомофонии BTicino.



Локальный контроль и интеграция

- Интеграция функций через интерфейс пользователя. Локальное управление с помощью различных устройств (сенсорная панель, ПК, планшет)
- Удаленное управление с помощью сервера MyHOME через браузер или с помощью приложения для смартфонов.

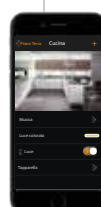

Приложения MyHOME Alarm и MyHOME Web бесплатны и доступны для скачивания.



04

AXOLUTE В ОТЕЛЕ

Система для комфорта
самого высокого уровня

МОМЕНТАЛЬНЫЙ КОМФОРТ

Сразу после активации карточного выключателя, в распоряжении постояльца все функции для комфортного пребывания.

Чтобы спокойно отдыхать, достаточно нажать кнопку «Не беспокоить».



Устанавливаются внутри номера: сигнальные кнопки с символами «Не беспокоить» и «Уборка номера» и карточный выключатель.



Устанавливаются снаружи у двери номера: индикатор с символами «Не беспокоить», «Уборка номера», номером комнаты, кнопкой звонка и считывателем карточки гостя.

Светорегулируемый
светильник для чтения



Коннекторы HDMI и USB
для подключения гаджетов,
таких как смартфоны, планшеты
или цифровые фотоаппараты



ИДЕАЛЬНОЕ ОСВЕЩЕНИЕ ДЛЯ РЕЛАКСАЦИИ

Гибкий держатель позволяет изменять направление светового луча лампы, а встроенным регулятором можно изменять яркость светодиодов. Идеальное решение для освещения стола или изголовья кровати.

РАБОТА, ОТДЫХ И МУЛЬТИМЕДИА

Широкий выбор коннекторов, предназначенных для подключения аудио/видео устройств и доступа в Интернет.

УПРАВЛЕНИЕ НОМЕРАМИ И ПОМЕЩЕНИЯМИ ОБЩЕГО ПОЛЬЗОВАНИЯ

Программа управления гостиничными номерами позволяет в реальном времени отслеживать и контролировать состояние номеров и взаимодействовать с оборудованием.



Сценарный
выключатель
МуНОМЕ



ПРИЯТНАЯ АТМОСФЕРА ОДНИМ ДВИЖЕНИЕМ

Новый 8-клавишный сценарный выключатель МуНОМЕ, установленный рядом с кроватью, поможет создать комфортную атмосферу, регулируя освещенность, температуру, управляя жалюзи и гардинами.

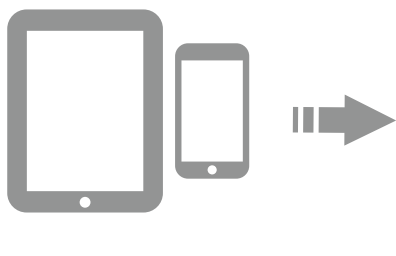

USB-РОЗЕТКИ

Оборудование может использоваться для зарядки различных гаджетов: смартфонов, телефонов, планшетов и т. п.

AXOLUTE БЕЗОПАСНОСТЬ И ЗАЩИТА В ЛЮБОМ МЕСТЕ

СТЕПЕНЬ ПЫЛЕ-ВЛАГОЗАЩИТЫ IP44

Благодаря степени защиты IP44 (в закрытом положении) все виды электроустановочных изделий можно монтировать в зонах, требующих специальных мер защиты в полном соответствии с действующими стандартами.

УПРОЩЕННЫЙ МОНТАЖ

Чтобы обеспечить степень защиты IP44, нужно поместить универсальную крышку между стандартной коробкой скрытого монтажа на 3 модуля (например, 503E), в которой установлен механизм устройства, и другими компонентами выключателя или розетки (декоративной и внутренней рамками, клавишами и т. д.).

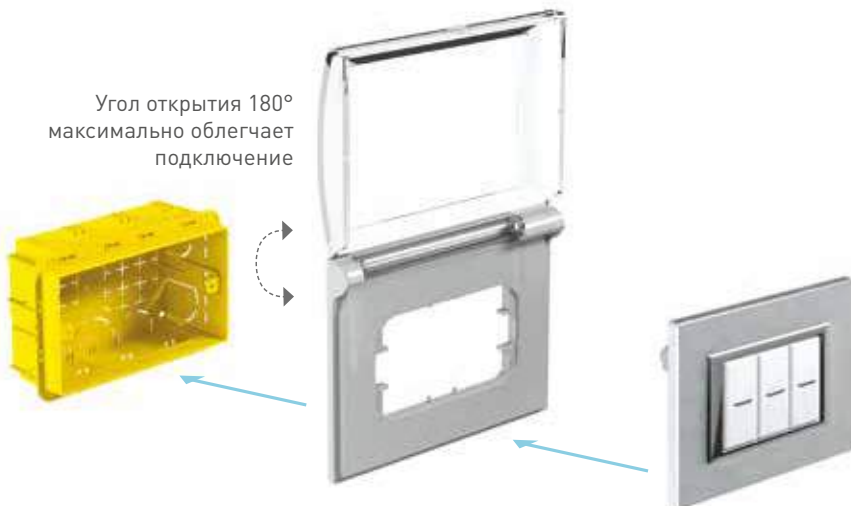



Содержание

36-58 Электроустановочное оборудование

Базовые устройства управления	36
Реле	42
Клавиши с подсвечиваемыми символами	43
Энергоэффективные устройства	44
Диммеры	46
Температурный контроль	47
Электронные управляющие устройства	47
Розетки: немецкий и французский стандарт	48
Розетки: евро-американский стандарт, для электробритв	49
Розетки: итальянский стандарт, мультистандарт, USB	50
Розетки TV, R, SAT	51
Разъемы для передачи данных, телефонные, оптоволоконные	52
Аудио-, видео- и другие разъемы	53
Осветительные приборы	54
Акустические и оптические устройства сигнализации	54
Детекторы газа, трансформаторы DIN	55
Суппорты с подсветкой	56
Заглушки и вывод кабеля	56
Светодиодные лампы	57
Аксессуары	58

Оранжевым цветом выделены артикулы новой продукции.

БАЗОВЫЕ УСТРОЙСТВА УПРАВЛЕНИЯ

ТАБЛИЦА ВЫБОРА: АКСИАЛЬНЫЕ ВЫКЛЮЧАТЕЛИ

	Автоматические клеммы		Винтовые клеммы	
	Предыдущее поколение. Доступны к заказу до июня 2017 г.			
	1 модуль	2 модуля	1 модуль	2 модуля
БЕЛЫЙ				
АЛЮМИНИЙ				
АНТРАЦИТ				

Автоматические клеммы		Винтовые клеммы	
Новое поколение. Доступны с июня 2017 г.**			
1 модуль	2 модуля	1 модуль	2 модуля

Описание

Выключатель 1P 16 A 250 В~	<input type="checkbox"/>	HD4001A*	HD4001M2A*	HD4001	HD4001M2	Выключатель 1P 10 A 250 В~	<input type="checkbox"/>	HD4001AN**	HD4001M2AN**	HD4001N**	HD4001M2N**
	<input type="checkbox"/>	HC4001A*	HC4001M2A*	HC4001	HC4001/2		<input type="checkbox"/>	HC4001AN**	HC4001M2AN**	HC4001N**	HC4001M2N**
	<input type="checkbox"/>	HS4001A*	HS4001M2A*	HS4001	HS4001/2		<input type="checkbox"/>	HS4001AN**	HS4001M2AN**	HS4001N**	HS4001M2N**
Переключатель на 2 направления 1P 16 A 250 В~	<input type="checkbox"/>	HD4003A*	HD4003M2A*	HD4003	HD4003M2	Переключатель на 2 направления 1P 10 A 250 В~	<input type="checkbox"/>	HD4003AN**	HD4003M2AN**	HD4003N**	HD4003M2N**
	<input type="checkbox"/>	HC4003A*	HC4003M2A*	HC4003	HC4003/2		<input type="checkbox"/>	HC4003AN**	HC4003M2AN**	HC4003N**	HC4003M2N**
	<input type="checkbox"/>	HS4003A*	HS4003M2A*	HS4003	HS4003/2		<input type="checkbox"/>	HS4003AN**	HS4003M2AN**	HS4003N**	HS4003M2N**
Промежуточный переключатель 1P 16 A 250 В~	<input type="checkbox"/>	---	---	HD4004	HD4004M2	Промежуточный переключатель винтовые клеммы 1P 16 A 250 В~	<input type="checkbox"/>	-	-	HD4004	HD4004M2
	<input type="checkbox"/>	---	---	HC4004	HC4004/2		<input type="checkbox"/>	-	-	HC4004	HC4004/2
	<input type="checkbox"/>	---	---	HS4004	HS4004/2		<input type="checkbox"/>	-	-	HS4004	HS4004/2
Кнопка 1P 10 A 250 В~	<input type="checkbox"/>	HD4005A*	HD4005M2A*	HD4005	HD4005M2	Кнопка** 1P (H.O.) 10 A 250 В~	<input type="checkbox"/>	HD4005AN**	HD4005M2AN**	HD4005N**	HD4005M2N**
	<input type="checkbox"/>	HC4005A*	HC4005M2A*	HC4005	HC4005/2		<input type="checkbox"/>	HC4005AN**	HC4005M2AN**	HC4005N**	HC4005M2N**
	<input type="checkbox"/>	HS4005A*	HS4005M2A*	HS4005	HS4005/2		<input type="checkbox"/>	HS4005AN**	HS4005M2AN**	HS4005N**	HS4005M2N**

ПРИМЕЧАНИЕ:

*Доступны к заказу до июня 2017 года.

**Доступны к заказу с июня 2017 года. Аксиальные выключатели нового поколения отличаются более компактным корпусом, усиленной защитой от пыли, а также улучшенной эргономикой и практически бесшумным ходом клавиши. Уточните возможность поставки данного изделия у торгового представителя ВТicino.

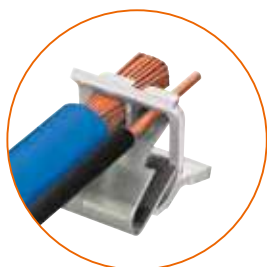

Две независимые клеммные пружины гарантируют превосходный зажим кабелей разных сечений, до 2,5 мм²

WAGO CAGE CLAMP®S
зарегистрированный торговый знак
компании Kontakttechnik GmbH, Германия

СХЕМЫ ПОДКЛЮЧЕНИЯ



ТАБЛИЦА ВЫБОРА: ТРАДИЦИОННЫЙ ВЫКЛЮЧАТЕЛЬ

	Автоматические клеммы		Винтовые клеммы		
	1 модуль	2 модуля	1 модуль	2 модуля	2 модуля
БЕЛЫЙ					
АЛЮМИНИЙ					
АНТРАЦИТ					

Описание

Выключатель 1P 16A 250 В~	<input type="checkbox"/>	HD4051A	HD4051M2A	HD4051	HD4051M2	---
	<input type="checkbox"/>	HC4051A	HC4051M2A	HC4051	HC4051/2	---
	<input type="checkbox"/>	HS4051A	HS4051M2A	HS4051	HS4051/2	---
Выключатель 1P 16A 250 В~	<input type="checkbox"/>	HD4053A	HD4053M2A	HD4053	HD4053M2	---
	<input type="checkbox"/>	HC4053A	HC4053M2A	HC4053	HC4053/2	---
	<input type="checkbox"/>	HS4053A	HS4053M2A	HS4053	HS4053/2	---
Промежуточный переключатель 1P 16 A 250 В~	<input type="checkbox"/>	---	---	HD4054	HD4054M2	---
	<input type="checkbox"/>	---	---	HC4054	HC4054/2	---
	<input type="checkbox"/>	---	---	HS4054	HS4054/2	---
Кнопка 1P 10 A 250 В~	<input type="checkbox"/>	HD4055A	HD4055M2A	HD4055	HD4055M2	---
	<input type="checkbox"/>	HC4055A	HC4055M2A	HC4055	HC4055/2	---
	<input type="checkbox"/>	HS4055A	HS4055M2A	HS4055	HS4055/2	---
Сдвоенный переключатель 1P + 1P 16 A 250 В~	<input type="checkbox"/>	---	---	---	---	HD4024
	<input type="checkbox"/>	---	---	---	---	HC4024
	<input type="checkbox"/>	---	---	---	---	HS4024
Выключатель 1P 20 A 250 В~	<input type="checkbox"/>	---	---	HD4051A20	---	---
	<input type="checkbox"/>	---	---	HC4051/20	---	---
	<input type="checkbox"/>	---	---	HS4051/20	---	---
Переключатель на 2 направления 1P 20 A 250 В~	<input type="checkbox"/>	---	---	HD4053A20	---	---
	<input type="checkbox"/>	---	---	HC4053/20	---	---
	<input type="checkbox"/>	---	---	HS4053/20	---	---

МОНТАЖ СВЕТОДИОДА ДЛЯ ПОДСВЕТКИ МЕХАНИЗМОВ
1

Прежде чем установить светодиод, удалите пластиковую заглушку и установите устройство в суппорт

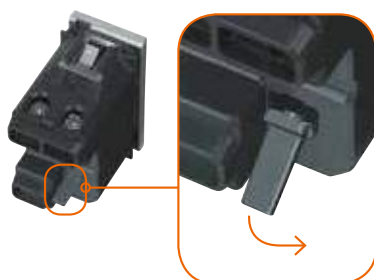
2

Установите светодиод

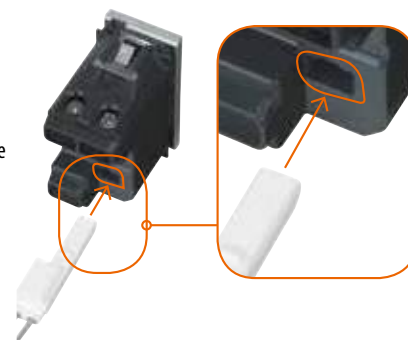

БАЗОВЫЕ УСТРОЙСТВА УПРАВЛЕНИЯ



HD4045



HC4045



HS4045

Артикул

ВЫКЛЮЧАТЕЛИ SWEET CLICK

- HD4045
- HC4045
- HS4045



Электронная управляющая кнопка с минимальным напряжением для использования вместе с реле или светорегулятором 1P (Н.О.) 2 А 230 В~ – встроенный светодиод.

Данные электронные кнопки могут использоваться для контроля циклических реле арт. HD4332V230-НС/HS4332/230.

Также они могут использоваться для удаленного управления диммерами (через проводную цепь управления) арт. HD/НС/HS4408, HD/НС/HS4410, HD/НС/HS4411 HD/НС/HS4582 (см. схемы).

УПРАВЛЕНИЕ НАГРУЗКОЙ ИЗ РАЗНЫХ ТОЧЕК: ПОДКЛЮЧЕНИЕ ВМЕСТЕ С ЦИКЛИЧЕСКИМ РЕЛЕ

3-проводное подключение

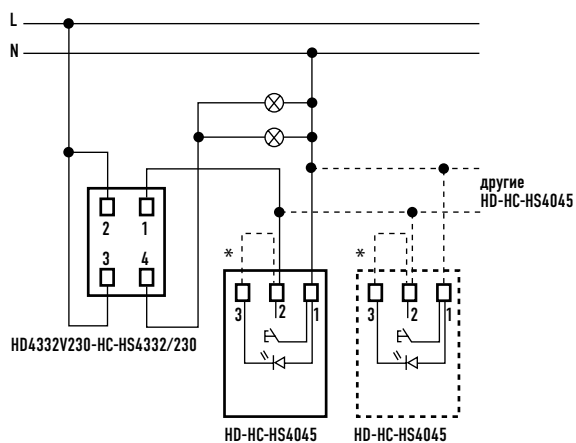

4-проводное подключение

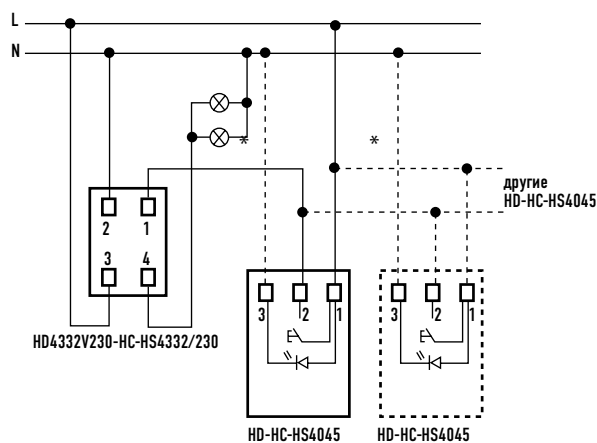

*Опционально для подсветки управляющих элементов со встроенным светодиодом

ПОДКЛЮЧЕНИЕ ВМЕСТЕ СО СВЕТОРЕГУЛЯТОРОМ

HD/НС/HS4582
HD/НС/HS4408
HD/НС/HS4411
HD/НС/HS4410

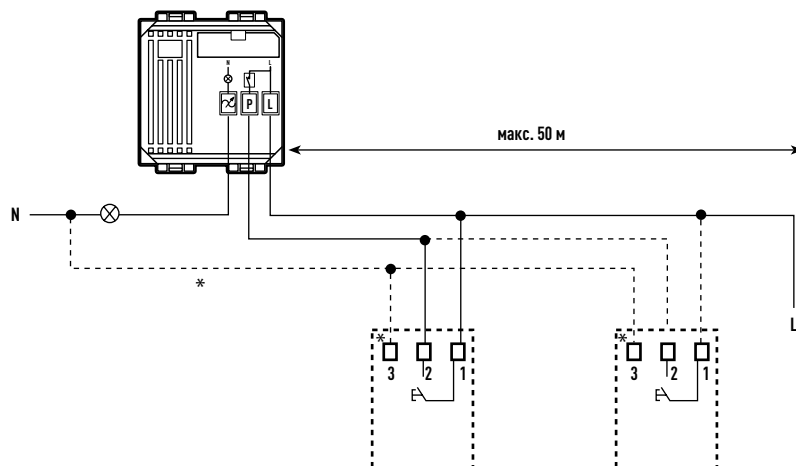

*Опционально для подсветки управляющих элементов со встроенным светодиодом

БАЗОВЫЕ УСТРОЙСТВА УПРАВЛЕНИЯ



Артикул		КНОПКИ 10 А
<input type="checkbox"/> HD4033 <input type="checkbox"/> HC4033 <input type="checkbox"/> HS4033		Кнопка со шнуром 1P (H.O.) 10 А 250 В~.
<input type="checkbox"/> HD4034 <input type="checkbox"/> HC4034 <input type="checkbox"/> HS4034		Кнопка 1P (H.З.) 10 А 250 В~.
<input type="checkbox"/> HD4034M2 <input type="checkbox"/> HC4034/2 <input type="checkbox"/> HS4034/2		Кнопка 1P (H.З.) 10 А 250 В~ – 2 модуля.
<input type="checkbox"/> HD4036 <input type="checkbox"/> HC4036 <input type="checkbox"/> HS4036		Кнопка двойная 1P (H.O.) + 1P (H.O.) 10 А 250 В~.
<input type="checkbox"/> HD4036M2 <input type="checkbox"/> HC4036/2 <input type="checkbox"/> HS4036/2		Кнопка двойная 1P (H.O.) + 1P (NO) 10 А 250 В~ – 2 модуля.
<input type="checkbox"/> HD4037 <input type="checkbox"/> HC4037 <input type="checkbox"/> HS4037		2-кнопочный переключатель без фиксации (кнопочного типа) и взаимоблокировкой. Для прямого управления приводами жалюзи и рольставень. 1P, 1-0-2. 10А 250В.
<input type="checkbox"/> HD4037M2 <input type="checkbox"/> HC4037/2 <input type="checkbox"/> HS4037/2		См. выше 2 модуля.

		ВЫКЛЮЧАТЕЛИ 2P
<input type="checkbox"/> HD4002 <input type="checkbox"/> HC4002 <input type="checkbox"/> HS4002		Выключатель 2P 20 АХ 250 В~.
<input type="checkbox"/> HD4011 <input type="checkbox"/> HC4011 <input type="checkbox"/> HS4011		Выключатель 2P 32 А 250 В~.

		ВЫКЛЮЧАТЕЛИ И ПЕРЕКЛЮЧАТЕЛИ С КЛЮЧОМ 2P
<input type="checkbox"/> HD4012 <input type="checkbox"/> HC4012 <input type="checkbox"/> HS4012		Выключатель 2P 16 А 250 В~ с ключом – ключ может быть извлечен как из положения ON, так и из положения OFF – для каждого устройства ключи разные.
<input type="checkbox"/> HD4022 <input type="checkbox"/> HC4022 <input type="checkbox"/> HS4022		Переключатель на два направления 2P 16 А 250 В~ с ключом – ключ может быть извлечен как из положения ON, так и из положения OFF – для каждого устройства ключи разные.

Каждому устройству соответствует определенный ключ, который не подходит для других устройств. Обращайтесь к техническим представителям BTicino для получения устройств с идентичными ключами.

БАЗОВЫЕ УСТРОЙСТВА УПРАВЛЕНИЯ

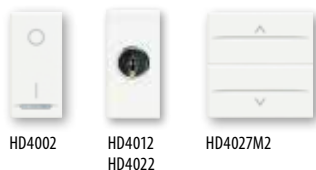

HD4002

HD4012
HD4022

HD4027M2



HD4011S

HD4016

H4040



HC4011

HC4027



HS4002

HS4027/2

HS4011

HS4055P

Артикул

ПЕРЕКЛЮЧАТЕЛИ 16 А

<input type="checkbox"/> HD4027 <input type="checkbox"/> HC4027 <input type="checkbox"/> HS4027		2-кнопочный переключатель с фиксацией и взаимоблокировкой. Для прямого управления приводами жалюзи и рольставень. 1P, 1-0-2.
<input type="checkbox"/> HD4027VMC <input type="checkbox"/> HC4027VMC <input type="checkbox"/> HS4027VMC		См. выше – с символами «вентилятор».
<input type="checkbox"/> HD4027M2 <input type="checkbox"/> HC4027/2 <input type="checkbox"/> HS4027/2		2-кнопочный переключатель с фиксацией и взаимоблокировкой. Для прямого управления приводами жалюзи и рольставень. 1P, 1-0-2. 2 модуля.

КНОПКА С ИМЕННОЙ ТАБЛИЧКОЙ

<input type="radio"/> H4040		Кнопка 1P (Н.О.) 10 А 250 В~ – именная табличка – подсветка с помощью светодиода – 2 модуля.
-----------------------------	--	---

ВЫКЛЮЧАТЕЛИ 32 А

<input type="checkbox"/> HD4011S <input type="checkbox"/> HC4011S <input type="checkbox"/> HS4011S		Выключатель 2P, 32 А со светодиодом и суппортом.
<input type="checkbox"/> HD4011SW <input type="checkbox"/> HC4011SW <input type="checkbox"/> HS4011SW		Выключатель 2P, 32 А со светодиодом и суппортом – с указателем «водонагреватель».

ПОВОРОТНЫЙ ПЕРЕКЛЮЧАТЕЛЬ

<input type="checkbox"/> HD4016 <input type="checkbox"/> HC4016 <input type="checkbox"/> HS4016		4-позиционный переключатель 0-1-2-3 для управления 3-скоростным вентилятором 3 А, 250 В~.
---	--	---

КНОПКИ С СИМВОЛАМИ

Безвинтовое подключение	Винтовое подключение		
<input type="checkbox"/> HD4055PA <input type="checkbox"/> HC4055PA <input type="checkbox"/> HS4055PA	<input type="checkbox"/> HD4055P <input type="checkbox"/> HC4055P <input type="checkbox"/> HS4055P		Кнопка 1P (Н.О.) 10 АХ 250 В~ с символом «press».
<input type="checkbox"/> HD4055BA <input type="checkbox"/> HC4055BA <input type="checkbox"/> HS4055BA	<input type="checkbox"/> HD4055B <input type="checkbox"/> HC4055B <input type="checkbox"/> HS4055B		Кнопка 1P (Н.О.) 10 АХ 250 В~ с символом «звонок».

БАЗОВЫЕ УСТРОЙСТВА УПРАВЛЕНИЯ



КЛАВИШИ С ПОДСВЕЧИВАЮЩИМИСЯ СИМВОЛАМИ

Голубые клавиши



Белые клавиши



КНОПКИ AXIAL С РАССЕИВАТЕЛЕМ

Артикул	Контакт	Цвет	Напряжение	Номин. ток
HD4038LA12 HC4038LA/12 HS4038LA/12	1P (Н.О.)	HD = белый HC-HS = голубой	12 В~	10 А
HD4038LA24 HC4038LA/24 HS4038LA/24	1P (Н.О.)	HD = белый HC-HS = голубой	24 В~	10 А
HD4038LA230 HC4038LA/230 HS4038LA/230	1P (Н.О.)	HD = белый HC-HS = голубой	230 В~ 127 В~	10 А

*Н.З. – нормально замкнутый контакт; Н.О. – нормально разомкнутый контакт.



РЕЛЕ



HD4332V230



HD4330V230



HD4330V24



HD4330V12



HC4332/230



HC4330/230



HC4330/24



HC4330/12



HS4332/230



HS4330/230



HS4330/24



HS4330/12

Артикул

ЦИКЛИЧЕСКОЕ РЕЛЕ

HD4332V230
HC4332/230
HS4332/230

Циклическое реле, выключатель 10 АХ, 250 В~
– 3/4-проводное.

*АХ = величина тока соответствует как для ламп накаливания, так и для люминесцентных.
Рекомендуется использовать с электронными аксиальными выключателями HD/HC/HS4045.

МОНОСТАБИЛЬНОЕ РЕЛЕ

HD4330V230
HC4330/230
HS4330/230



Моностабильное реле с Н.О./Н.З. контактами 250 В~, ток 10 А активная нагрузка / 4 А индуктивная нагрузка, напряжение питания катушки реле 230 В~.

HD4330V24
HC4330/24
HS4330/24



Моностабильное реле с Н.О./Н.З. контактами 250 В~, ток 10 А активная нагрузка / 4 А индуктивная нагрузка, напряжение питания катушки реле 24 В~.

HD4330V12
HC4330/12
HS4330/12



Моностабильное реле с Н.О./Н.З. контактами 250 В~, ток 10 А активная нагрузка / 4 А индуктивная нагрузка, напряжение питания катушки реле 12 В~.

МОНОСТАБИЛЬНОЕ РЕЛЕ HC-HS 4330/230**: СХЕМА ПОДКЛЮЧЕНИЯ

Подключение моностабильного реле
арт. HC/HS 4330/230 к хронотермостату арт. HC/HS 4451

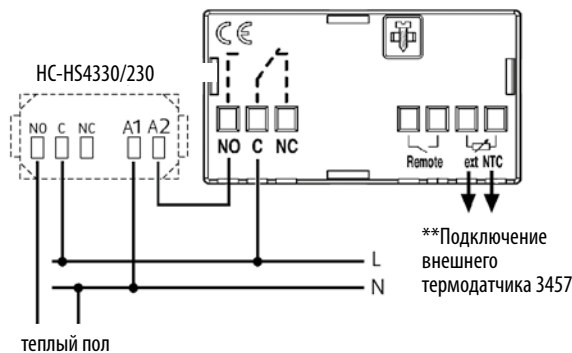

**Подключение внешнего термодатчика 3457

ЦИКЛИЧЕСКОЕ РЕЛЕ: СХЕМА ПОДКЛЮЧЕНИЯ

3 провода
для арт. HD4332V230-НС-HS4332/230**

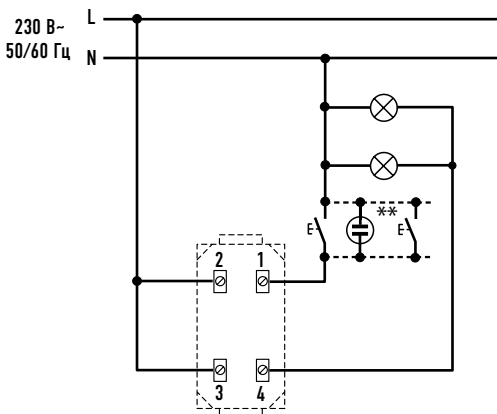

4 провода
для арт. HD4332V230-НС-HS4332/230

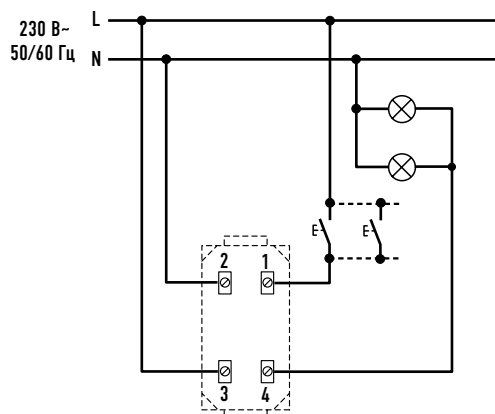

**Подсветка не может быть установлена с устройствами HD4332V230-НС-HS4332/230.

КЛАВИШИ С ПОДСВЕЧИВАЕМЫМИ СИМВОЛАМИ

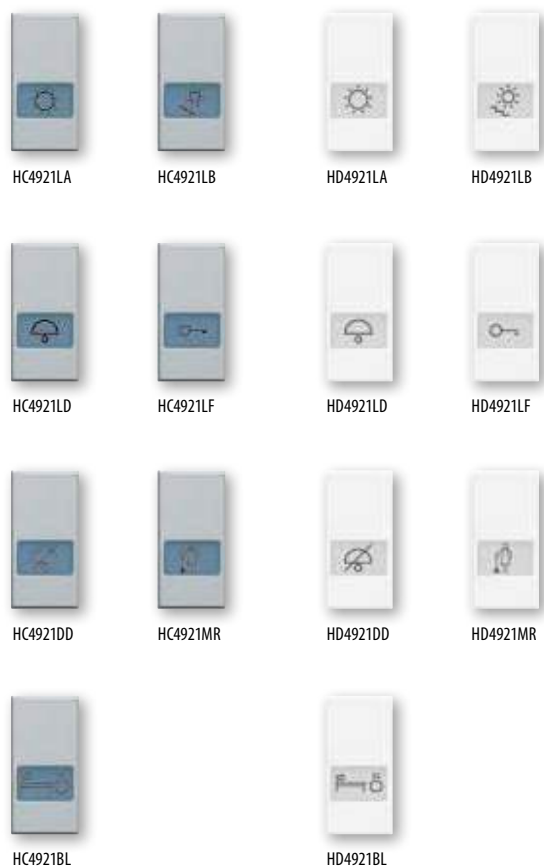

ДЕКОРАТИВНЫЕ КЛАВИШИ С РАССЕИВАТЕЛЯМИ ПОДСВЕЧИВАЕМОГО СИМВОЛА

Описание		1 модуль	2 модуля
ЛАМПА	<input type="checkbox"/>	HD4921LA	HD4921M2LA
	<input type="checkbox"/>	HC4921LA	HC4921/2LA
	<input type="checkbox"/>	HS4921LA	HS4921/2LA
ПОДСВЕТКА ЛЕСТНИЦ	<input type="checkbox"/>	HD4921LB	HD4921M2LB
	<input type="checkbox"/>	HC4921LB	HC4921/2LB
	<input type="checkbox"/>	HS4921LB	HS4921/2LB
ЗВОНОК	<input type="checkbox"/>	HD4921LD	HD4921M2LD
	<input type="checkbox"/>	HC4921LD	HC4921/2LD
	<input type="checkbox"/>	HS4921LD	HS4921/2LD
КЛЮЧ	<input type="checkbox"/>	HD4921LF	HD4921M2LF
	<input type="checkbox"/>	HC4921LF	HC4921/2LF
	<input type="checkbox"/>	HS4921LF	HS4921/2LF
СИМВОЛ «НЕ БЕСПОКОИТЬ»	<input type="checkbox"/>	HD4921DD	
	<input type="checkbox"/>	HC4921DD	
	<input type="checkbox"/>	HS4921DD	
СИМВОЛ «УБЕРИТЕ КОМНАТУ»	<input type="checkbox"/>	HD4921MR	
	<input type="checkbox"/>	HC4921MR	
	<input type="checkbox"/>	HS4921MR	
СИМВОЛ «ПРИКРОВАТНЫЙ СВЕТ»	<input type="checkbox"/>	HD4921BL	HD4921M2BL
	<input type="checkbox"/>	HC4921BL	HC4921/2BL
	<input type="checkbox"/>	HS4921BL	HS4921/2BL

ПРИМЕЧАНИЕ: данные клавиши могут быть использованы для замены оригинальных, поставляемых в комплекте с механизмами.

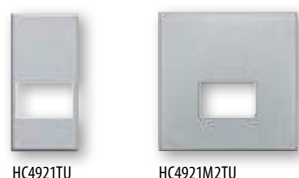

УНИВЕРСАЛЬНЫЕ НАСТРАИВАЕМЫЕ КЛАВИШИ С ПОДСВЕТКОЙ

Описание		1 модуль	2 модуля
НАБОР СОСТОИТ ИЗ 1 КЛАВИШИ И 10 РАССЕИВАТЕЛЕЙ	<input type="checkbox"/>	HD4921TU	HD4921M2TU
	<input type="checkbox"/>	HC4921TU	HC4921M2TU
	<input type="checkbox"/>	HS4921TU	HS4921M2TU

ПРИМЕЧАНИЕ: данные клавиши могут быть использованы для замены оригинальных, поставляемых в комплекте с механизмами.



НАБОР РАССЕИВАТЕЛЕЙ, ПОСТАВЛЯЕМЫХ С КАЖДОЙ НЕЙТРАЛЬНОЙ КЛАВИШЕЙ

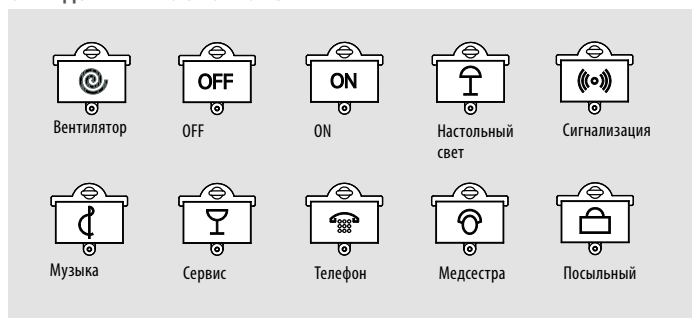



HD4003ES



HC4003ES



HS4003ES

СХЕМЫ ПОДКЛЮЧЕНИЯ ЭНЕРГОСБЕРЕГАЮЩЕГО ВЫКЛЮЧАТЕЛЯ НА ДВА НАПРАВЛЕНИЯ



ПРИМЕЧАНИЕ: нейтраль НЕ ПОДКЛЮЧАЕТСЯ.
Нулевое энергопотребление при выключенном освещении.

ЭНЕРГОСБЕРЕГАЮЩИЙ ВЫКЛЮЧАТЕЛЬ НА ДВА НАПРАВЛЕНИЯ

Артикул

- HD4003ES
- HC4003ES
- HS4003ES



Безвинтовые зажимы.
Без подключения к нейтрали. 2 модуля.
Устанавливается и работает как обычный выключатель или переключатель на два направления. Кроме того, автоматически отключает освещение, если встроенный ИК-датчик не обнаруживает движение в течение 10 мин. Угол обнаружения 160°. Дальность обнаружения 8 м. Совместим с лампами любого типа
– 12-150 Вт: лампы накаливания и галогенные 230 В;
– 12-150 ВА: лампы с ферромагнитным или электронным трансформатором;
– 8-30 Вт (или 650 мА): светодиодные и компактные люминесцентные лампы;
Все типы ламп можно использовать в одной цепи. Идеально подходит для помещений, где часто забывают выключить освещение (детские, кладовые).

ЭНЕРГОСБЕРЕГАЮЩИЙ ВЫКЛЮЧАТЕЛЬ НА ДВА НАПРАВЛЕНИЯ

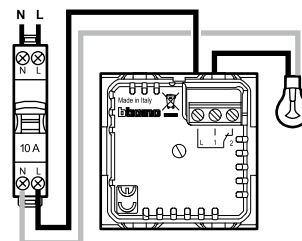

ВЫКЛЮЧАТЕЛЬ НА ДВА НАПРАВЛЕНИЯ + ЭНЕРГОСБЕРЕГАЮЩИЙ ВЫКЛЮЧАТЕЛЬ НА ДВА НАПРАВЛЕНИЯ

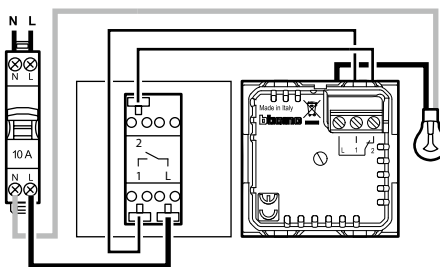

ИК-датчик активируется, когда освещение включается от одного из двух выключателей. Энергосберегающий выключатель на два направления можно установить на любом расстоянии от нагрузки, он размыкает цепь, если не обнаруживает движения в течение 10 минут.

ПАРАЛЛЕЛЬНОЕ ПОДКЛЮЧЕНИЕ ДВУХ ЭНЕРГОСБЕРЕГАЮЩИХ ВЫКЛЮЧАТЕЛЕЙ НА ДВА НАПРАВЛЕНИЯ

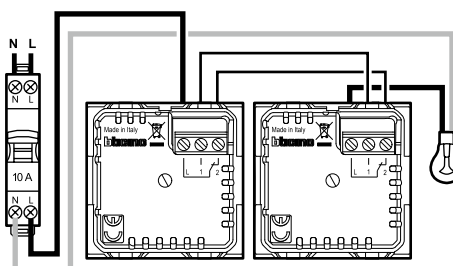

ИК-датчики обоих выключателей активируются при включении освещения. Если один из двух выключателей не обнаруживает движения в течение 10 минут, то освещение отключается.

ЭНЕРГОЭФФЕКТИВНЫЕ УСТРОЙСТВА



HS4433



HS4434

ПАСИВНЫЕ ИК-ВЫКЛЮЧАТЕЛИ

<input type="checkbox"/> HD4431 <input type="checkbox"/> HC4431 <input checked="" type="checkbox"/> HS4431		Выключатель с пассивным ИК-датчиком движения, требует доп. установки предохранителя T1, б. Регулировка задержки выключения от 30 с. до 10 мин. Реле 2 А активная нагрузка / 2 А индуктивная – питание 230 В~, 1 модуль.
<input type="checkbox"/> HD4432 <input type="checkbox"/> HC4432 <input checked="" type="checkbox"/> HS4432		Выключатель с пассивным ИК-датчиком движения. Регулировка задержки выключения от 30 с. до 10 мин. Может работать от внешних кнопок. Реле 6 А активная нагрузка / 2 А индуктивная – с переключателем 0-А-1. Питание 230 В~, 2 модуля.

ПОРТАТИВНЫЕ КОНФИГУРАТОРЫ (LEGRAND)

Параметры всех датчиков выставлены на заводе-изготовителе – порог освещенности: 500 лк для потолочного монтажа, 300 лк для накладного монтажа;
 – временная задержка: активированы 15-минутная задержка и режим прохода через зону.
 Портативные конфигураторы позволяют изменить установленные параметры и отрегулировать чувствительность срабатывания.

088235		Пошаговое программирование с помощью функциональных кнопок.
088230		Цифровое программирование с точностью до ближайшего десятичного разряда. Моментальная проверка программирования. Позволяет отображать на дисплее выставляемые параметры. Имеется возможность сохранять в памяти набор выставленных параметров и использовать их для других датчиков.



ЭНЕРГОЭФФЕКТИВНЫЕ ВЫКЛЮЧАТЕЛИ

Артикул <input type="checkbox"/> HD4433 <input type="checkbox"/> HC4433 <input checked="" type="checkbox"/> HS4433		Энергоэффективный выключатель с встроенным комбинированным (ИК+ультразвук) датчиком движения и датчиком освещенности. Ручное включение света кнопкой на передней панели и автоматическое отключение по датчику движения/освещенности. Задержка на отключение и уровень чувствительности датчика освещенности регулируются ИК пультами Legrand 088230 и 088235. Питание 230 В~, реле 2,5 А. 2 модуля.
<input type="checkbox"/> HD4434 <input type="checkbox"/> HC4434 <input checked="" type="checkbox"/> HS4434		Энергоэффективный выключатель с встроенным ИК датчиком движения и датчиком освещенности, без нейтрали. Ручное включение света кнопкой на передней панели и автоматическое отключение по датчику движения/освещенности. Задержка на отключение и уровень чувствительности датчика освещенности регулируются поворотными регуляторами на устройстве и ИК пультами Legrand 088230 и 088235. Питание 230 В~, реле 2,5 А. 2 модуля.

ХАРАКТЕРИСТИКИ ЭНЕРГОЭФФЕКТИВНЫХ ВЫКЛЮЧАТЕЛЕЙ

	HD4433 HC4433 HS4433	HD4434 HC4434 HS4434
	100 - 240 В~	
	50/60 Гц	
	2,5 мм ²	
Подключение нейтрали	ДА	НЕТ
	-5°C / +45°C	
	300 Люкс	
	15 минут	
	2000 Вт - 230 В~ 1000 Вт - 110 В~	40÷400 Вт - 230 В~ 20÷200 Вт - 110 В~
	1000 ВА - 230 В~ - 4,3 А 500 ВА - 110 В	40÷400 ВА - 230 В~ 20÷200 ВА - 110 В~
	10 x (2x36 Вт) - 230 В~ 5 x (2x36 Вт) - 110 В~	
	500 ВА - 230 В~ 250 ВА - 110 В~	
	1000 ВА - 230 В~ 500 ВА - 110 В~	
	500 ВА - 230 В~ 250 ВА - 110 В~	

ДИММЕРЫ

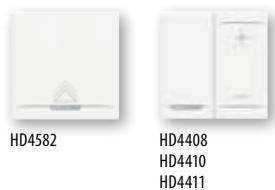

HD4582

HD4408
HD4410
HD4411

HC4402

HC4582

HC4408
HC4410
HC4411HS4408
HS4410
HS4411

HS4402

Артикул

- HD4402
- HC4402
- HS4402



ПОВОРОТНЫЙ ДИММЕР

Поворотный диммер с встроенным переключателем, 60-500 Вт, резистивная нагрузка, технология TRIAC/IGBT, встроенный предохранитель.

КНОПОЧНЫЕ ДИММЕРЫ

- HD4408
- HC4408
- HS4408



Кнопочный диммер для резистивной/индуктивной нагрузки, 20-600 Вт, электронная защита, 2 модуля.

- HD4410
- HC4410
- HS4410



Кнопочный диммер 0-10 В, 600 ВА, электронная защита, 2 модуля.

- HD4582
- HC4582
- HS4582



Кнопочный импульсный диммер для резистивной/индуктивной 60-800 Вт, с предохранителем, 2 модуля.

УНИВЕРСАЛЬНЫЙ КНОПОЧНЫЙ ДИММЕР

- HD4411
- HC4411
- HS4411



Универсальный кнопочный диммер с настраиваемым мин. и макс. порогом для резистивной/индуктивной/емкостной нагрузки, CFL и LED, от 3 до 150/200/400 Вт для различных типов, настраиваемый таймер отключения, пресеты, электронная защита, 2 модуля.

Для некоторых типов нагрузок требуется использование диммируемых балластов. LED и CFL лампы должны быть диммируемого типа (с маркировкой «dimmmable»).

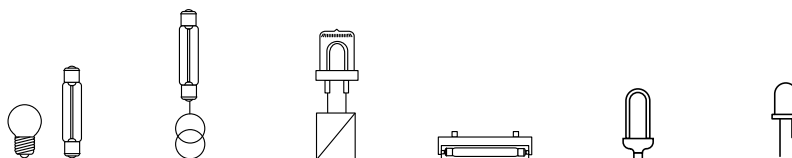

УПРАВЛЯЕМЫЕ НАГРУЗКИ

Артикул	Тип	Рабочий диапазон	Рабочее питание	Накаливания и галогеновые	Низковольтные галогеновые с ферромагнитным трансформатором	Низковольтные галогеновые с электронным трансформатором	Люминесцентные с балластом 1-10В	Диммируемые компактные Люминесцентные (CFL)	Диммируемые светодиоды LED
HD4402 NT4402 HS4402	Резистивные	230 В~ 50 Гц	230 В~	60 - 500 Вт					
HD4408 HC4408 HS4408	Резистивно-индуктивные	100 ÷ 240 В~ 50 ÷ 60 Гц	230 В~	20 - 600 Вт	20 - 600 Вт				
HD4410 HC4410 HS4410	0-10В	100 ÷ 240 В~ 50 ÷ 60 Гц	230 В~				40 - 600 ВА		
HD4582 HC4582 HS4582	Резистивно-индуктивные	100 ÷ 230 В~ 50 ÷ 60 Гц	50 ÷ 60 Гц	230 В~ 127 В~	50 - 800 Вт 50 - 450 Вт				
HD4411 HC4411 HS4411	Универсальный	100 ÷ 240 В~ 50 ÷ 60 Гц	230 В~ 100 В~	3 ÷ 400 Вт 3 ÷ 200 Вт	3 ÷ 400 ВА 3 ÷ 200 ВА	3 ÷ 400 ВА 3 ÷ 200 ВА	3 ÷ 200 ВА 3 ÷ 100 ВА	3 ÷ 150 ВА 3 ÷ 75 ВА	3 ÷ 150 ВА 3 ÷ 75 ВА

ТЕМПЕРАТУРНЫЙ КОНТРОЛЬ ЭЛЕКТРОННЫЕ УПРАВЛЯЮЩИЕ УСТРОЙСТВА



HD4451



HC4451



HD4441
HD4442



HS4441
HS4442



3457

Артикул

- HD4451
- HC4451
- HS4451



ПРОГРАММИРУЕМЫЙ ТЕРМОСТАТ

Электронный программируемый термостат на 24 часа / 7 суток, 7 программ, дисплей с подсветкой, питание 2x1,5 В гальванических элемента типа АА, возможность управления с помощью дистанционного включения и подключения внешнего датчика температуры, выходной переключающий контакт 3 А, 3 модуля.

КОМНАТНЫЕ ТЕРМОСТАТЫ

- HD4441
- HC4441
- HS4441



Электронный комнатный термостат, релейный выход с 1 переключающим контактом 2 А, 250 В~, питание 230 В~.

- HD4442
- HC4442
- HS4442



Электронный комнатный термостат со встроенным переключателем режимов «лето/зима», релейный выход с контактом С-Н.О., 2 А, 250 В~, питание 230 В~.

АКСЕССУАРЫ

- 3457



Внешний датчик для арт. HD-HC-HS4451.

РОЗЕТКИ

Немецкий и французский стандарты



Прежде, чем установить светодиод, удалите пластиковую заглушку и установите розетку в суппорт.

ПРИМЕР ПОДКЛЮЧЕНИЯ ЖЕСТКОГО КАБЕЛЯ

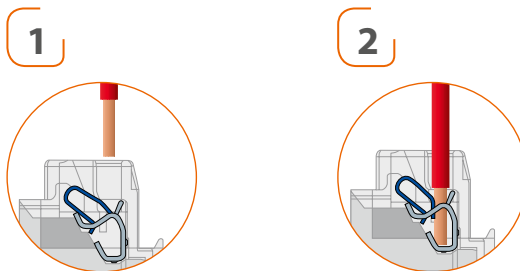

Вставить кабель в клемму

Артикул	РОЗЕТКИ НЕМЕЦКОГО СТАНДАРТА	
	2 модуля	
HD4141 HC4141 HS4141		Розетка 2К+3, 10/16 А 250 В с боковыми заземляющими контактами Schuko, с экранированными контактами, с защитными шторками.
H4141R		См. выше. Цвет красный – для выделенной линии питания.
HD4141W HC4141W HS4141W		Розетка 2К+3, 10/16 А 250 В с боковыми заземляющими контактами Schuko, с экранированными контактами – клеммы с автоматическим зажимом, с защитными шторками.
HD4141PW HC4141PW HS4141PW		См. выше. С крышкой – клеммы с автоматическим зажимом, с защитными шторками.
H4141RW		См. выше. Цвет красный – для выделенной линии питания – клеммы с автоматическим зажимом, с защитными шторками.

Артикул	РОЗЕТКИ ФРАНЦУЗСКОГО СТАНДАРТА	
	2 модуля	
HD4142AN HC4142AN HS4142AN		Розетка 2К+3, 10/16 А 250 В с экранированными контактами.
H4142R		Розетка 2К+3, 10/16 А 250 В с экранированными контактами. Цвет красный – для выделенной линии питания.

КЛЕММЫ С АВТОМАТИЧЕСКИМ ЗАЖИМОМ CAGE CLAMP®S: ПРЕВОСХОДНОЕ ПОДКЛЮЧЕНИЕ

Инновационные клеммы с автоматическим зажимом проводников, для жестких и гибких кабелей. Постоянное давление на кабели гарантирует оптимальный контакт, гарантируя безопасность и длительный срок службы.
– Простое и быстрое подключение: необходимо всего лишь зачистить кабель и поместить его в клемму.
– Для извлечения кабеля из клеммы используйте отвертку.

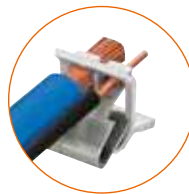

Две независимые клеммные пружины гарантируют превосходный зажим кабелей разных диаметров, до 2,5 мм²

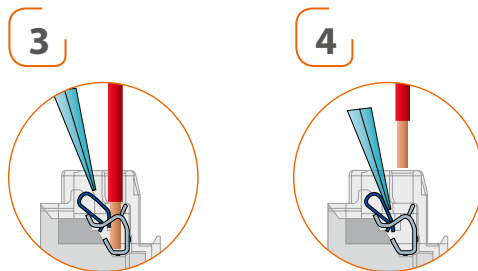

Для извлечения кабеля использовать отвертку

РОЗЕТКИ

Евро-американский стандарт, розетки для электробритв



HD4125 HD4125S
 HD4126 HD4126S
 HC4125 HC4125S



HS4125 HS4125S
 HS4126 HS4126S



HD4177 HC4177



HS4177

Артикул		ЕВРО-АМЕРИКАНСКИЙ СТАНДАРТ
<input type="checkbox"/> HD4125 <input type="checkbox"/> HC4125 <input type="checkbox"/> HS4125		Розетка 2К, 16 А, 127/250 В~, без защитных шторок – 1 модуль.
<input type="checkbox"/> HD4125S <input type="checkbox"/> HC4125S <input type="checkbox"/> HS4125S		Розетка 2К, 16 А с защитными шторками Евро – Американский стандарт, 2 модуля.
<input type="checkbox"/> HD4126 <input type="checkbox"/> HC4126 <input type="checkbox"/> HS4126		Универсальная розетка 2К+3, 16 А, 127/250 В~ – без защитных шторок – диаметр отверстий 5 мм – 2 модуля.
<input type="checkbox"/> HD4126S <input type="checkbox"/> HC4126S <input type="checkbox"/> HS4126S		Универсальная розетка 2К+3, 16 А, 127/250 В~ – без защитных шторок – диаметр отверстий 5 мм – 2 модуля.

Артикул		РОЗЕТКИ ДЛЯ ЭЛЕКТРОБРИТВ
<input type="checkbox"/> HD4177 <input type="checkbox"/> HC4177 <input type="checkbox"/> HS4177		Розетка для бритв с изолированным трансформатором, 230 В~, 50/60 Гц, выход 115/230 В~, 20 ВА, – 3 модуля.

РОЗЕТКИ

Итальянский стандарт, мультистандарт, USB



HD4140

HD4140/16F



HC4140/16



HS4140

HS4140/16



H4180R
H4180RW



H4140R



H4140/16R

Артикул

РОЗЕТКИ ИТАЛЬЯНСКОГО СТАНДАРТА ОДНОМОДУЛЬНЫЕ

1 модуль

- HD4180
- HC4180
- HS4180



Розетка 2К+3, 10/16 А 250 В~
– расстояние между центрами отверстий 19 и 26 мм
– с экранированными контактами.

- H4180R



Розетка см. выше.
Цвет красный – для выделенной линии питания.

- H4180RW



Розетка см. выше.
Цвет красный – для выделенной линии питания.

Артикул

РОЗЕТКИ ИТАЛЬЯНСКОГО СТАНДАРТА ДВУХМОДУЛЬНЫЕ

2 модуля

- HD4140
- HC4140
- HS4140



Розетка 2К+3, 10/16 А с центральным и боковыми заземляющими контактами Schuko, подходит для вилок итальянского стандарта 10 А, типа P30 – расстояние между центрами отверстий 19 мм – с защитными шторками.

- H4140R



См. выше.
Цвет красный – для выделенной линии питания.

- HD4140/16F*
- HC4140/16F*
- HS4140/16F*



Розетка 2К+3 16 А 250 В универсальная (немецкого/итальянского стандарта) с плоской лицевой панелью. Сдвоенные контактные отверстия с расстоянием 19 и 26 мм между центрами контактов. Со шторками. Подходит для вилок итальянского стандарта 2К и 2К+3 10/16 А и немецкого стандарта 2К+3 16 А. Лицевая панель розеток расположена на одном уровне с декоративной рамкой, что обеспечивает дополнительную чистоту и безопасность, утопливается при подключении электроприборов и возвращается в исходное положение при отключении.

Артикул

РОЗЕТКА МУЛЬТИСТАНДАРТНАЯ

- HD4139
- HC4139
- HS4139



Розетка 2К+3 5/6/10/13А 250/127 В
– мультистандарт
– 2 модуля.

РОЗЕТКИ USB

- HD4285C1*
- HC4285C1*
- HS4285C1*



USB розетка 5В= 1100 мА для зарядки электронных устройств (телефоны, смартфоны, планшеты и т. п.).
Питание 230 В~.

- HD4285C2
- HC4285C2
- HS4285C2



USB разъем 5 В= для быстрой зарядки одного электронного устройства (мобильные телефоны, смартфоны, планшеты и т. п.) до 2400 мА или одновременной зарядки двух устройств до 1100 мА. Питание 230 В~.

ПРИМЕЧАНИЕ: *уточните возможность поставки данного изделия у торгового представителя ВТicino.

Автоматические клеммы:
CAGE CLAMP®S зарегистрированный торговый знак компании  Kontakttechnik GmbH, Германия.

РОЗЕТКИ TV, R, SAT



H4202D
H4202P14
H4202P10



H4214D H4214M2D



HD4212
HD4204



HS4207



75RTN

Артикул

РОЗЕТКИ TV

<input type="radio"/> H4202D*	Розетка TV для схемы «звезда». Штыревой разъем 9,5 мм, экранированная. 1 модуль. Поставляется в комплекте с лицевыми панелями цветов Белый, Алюминий, Антрацит.
<input type="radio"/> H4202P14*	Розетка проходная TV для схемы «шлейф». Затухание на отвод сигнала – 14 дБ. Штыревой разъем 9,5 мм, экранированная. 1 модуль. Поставляется в комплекте с лицевыми панелями цветов Белый, Алюминий, Антрацит.
<input type="radio"/> H4202P10*	Розетка оконечная TV для схемы «шлейф». Затухание – 10 дБ. Штыревой разъем 9,5 мм, экранированная. 1 модуль. Поставляется в комплекте с лицевыми панелями цветов Белый, Алюминий, Антрацит.



TV РАЗЪЕМ «ГНЕЗДО»

<input type="checkbox"/> HD4201D <input type="checkbox"/> HC4201D <input type="checkbox"/> HS4201D	 Оконечная коаксиальная TV розетка для схемы «звезда», гнездо Ø9,5 мм – 1 модуль.
--	--

РОЗЕТКИ TV+SAT, TV+R+SAT

<input type="radio"/> H4214D*	Розетка TV-SAT для схемы «звезда». Экранированная. 1 модуль. Поставляется в комплекте с лицевыми панелями цветов Белый, Алюминий, Антрацит.
<input type="radio"/> H4210M2D*	Розетка TV-R-SAT для схемы «звезда». Экранированная. 2 модуля. Поставляется в комплекте с лицевыми панелями цветов Белый, Алюминий, Антрацит.
<input type="radio"/> H4214M2D*	Розетка TV-SAT для схемы «звезда». Экранированная. 2 модуля. Поставляется в комплекте с лицевыми панелями цветов Белый, Алюминий, Антрацит.
<input type="radio"/> H4202F	Розетка SAT с разъемом типа F. Резьбовое соединение. 1 модуль.

ЛИЦЕВЫЕ ПАНЕЛИ

<input type="checkbox"/> HD4204 <input type="checkbox"/> HC4204 <input type="checkbox"/> HS4204	 Лицевая панель для розеток TV + R.
<input type="checkbox"/> HD4207 <input type="checkbox"/> HC4207 <input type="checkbox"/> HS4207	 Лицевая панель для розеток TV + R + SAT.
<input type="checkbox"/> HD4212 <input type="checkbox"/> HC4212 <input type="checkbox"/> HS4212	 Лицевая панель для розеток TV + SAT.

ОКОНЕЧНОЕ СОПРОТИВЛЕНИЕ (ТЕРМИНАТОР)

<input type="radio"/> 75RTN	 Оконечное сопротивление 75 Ом для подключения к последней проходной розетке при каскадном соединении.
-----------------------------	---

ПРИМЕЧАНИЕ: *уточните возможность поставки данного изделия у торгового представителя BTicino.

РАЗЪЕМЫ ДЛЯ ПЕРЕДАЧИ ДАННЫХ, ТЕЛЕФОННЫЕ, ОПТОВОЛОКОННЫЕ



HD4279C6A
HD4279C6



HD4258C11D
HD4258C12D



HD4268SC



HD4268ST



HC4262C6



HC4258/11N



HS4279C6A
HS4279C6



HS4258/11D
HS4258/12D



HS4268ST

Артикул



РАЗЪЕМЫ RJ45 ДЛЯ ПЕРЕДАЧИ ДАННЫХ

Артикул	Тип разъема	Категория	Тип коннектора
<input type="checkbox"/> HD4279C6A <input type="checkbox"/> HC4279C6A <input type="checkbox"/> HS4279C6A	 RJ45	6A STP	Безынструмент. IDC
<input type="checkbox"/> HD4279C6 <input type="checkbox"/> HC4279C6 <input type="checkbox"/> HS4279C6	 RJ45	6 UTP	Безынструмент. IDC
<input type="checkbox"/> HD4279C6S <input type="checkbox"/> HC4279C6S <input type="checkbox"/> HS4279C6S	 RJ45	6 STP	Безынструмент. IDC
<input type="checkbox"/> HD4262C6 <input type="checkbox"/> HC4262C6 <input type="checkbox"/> HS4262C6	 RJ45	6 UTP	110 IDC

ТЕЛЕФОННЫЕ РАЗЪЕМЫ RJ11-RJ12

Артикул	Тип разъема	Категория	Тип коннектора
<input type="checkbox"/> HD4258C11N <input type="checkbox"/> HC4258/11N <input type="checkbox"/> HS4258/11N	 RJ11	3	K10
<input type="checkbox"/> HD4258C11D <input type="checkbox"/> HC4258/11D <input type="checkbox"/> HS4258/11D	 RJ11	3	K10
<input type="checkbox"/> HD4258C12D <input type="checkbox"/> HC4258/12D <input type="checkbox"/> HS4258/12D	 RJ12	3	K10

РАЗЪЕМЫ ДЛЯ ОПТОВОЛОКОННЫХ СОЕДИНЕНИЙ

<input type="checkbox"/> HD4268SC <input type="checkbox"/> HC4268SC <input type="checkbox"/> HS4268SC		Двойной разъем для оптико-волоконной линии, кабельный разъем SC – дуплекс.	
<input type="checkbox"/> HD4268ST <input type="checkbox"/> HC4268ST <input type="checkbox"/> HS4268ST		Двойной разъем для оптико-волоконной линии, кабельный разъем ST – дуплекс.	

АУДИО-, ВИДЕО РАЗЪЕМЫ, ДРУГИЕ РАЗЪЕМЫ



HD4280 HD4281 HD4282



HC4283 HC4285



HS4284 HS4294 HS4285

Артикул	АУДИО-, ВИДЕО РАЗЪЕМЫ	
<input type="checkbox"/> HD4280 <input type="checkbox"/> HC4280 <input type="checkbox"/> HS4280		Аудио разъем jack 3.5.
<input type="checkbox"/> HD4281 <input type="checkbox"/> HC4281 <input type="checkbox"/> HS4281		Аудио разъем RCA x 2.
<input type="checkbox"/> HD4294 <input type="checkbox"/> HC4294 <input type="checkbox"/> HS4294		Разъем для подключения акустических систем (динамиков, домашнего кинотеатра и пр.).
<input type="checkbox"/> HD4282 <input type="checkbox"/> HC4282 <input type="checkbox"/> HS4282		Видеоразъем HD15.
<input type="checkbox"/> HD4283 <input type="checkbox"/> HC4283 <input type="checkbox"/> HS4283		Разъем RCA x 3.

ДРУГИЕ РАЗЪЕМЫ		
<input type="checkbox"/> HD4284 <input type="checkbox"/> HC4284 <input type="checkbox"/> HS4284		Разъем HDMI, винтовое подключение кабеля.
<input type="checkbox"/> HD4285 <input type="checkbox"/> HC4285 <input type="checkbox"/> HS4285		Разъем USB, винтовое подключение кабеля.

ОСВЕТИТЕЛЬНЫЕ ПРИБОРЫ



H4360 H4380N



H4361 NT4362 4380NB

Артикул

○ H4380N*



СЪЕМНАЯ ЛАМПА АВАРИЙНОГО ОСВЕЩЕНИЯ

Автоматически включается при нарушении электроснабжения. Система «нажать-вытащить» позволяет легко извлечь лампу из монтажного основания со встроенным зарядным устройством и использовать ее в качестве переносного фонарика. Время автономной работы 2 ч. Энергопотребление в режиме ожидания: 0,4 Вт. Рабочее напряжение: 230 В~. Аккумуляторы Ni-MH без эффекта памяти. Размер: 2 модуля. Поставляется с лицевыми панелями трех цветов: Белый, Алюминий, Антрацит.

○ 4380NB*



Запасной аккумулятор для съемной лампы аварийного освещения.

ПОВОРОТНЫЙ ТОЧЕЧНЫЙ СВЕТИЛЬНИК

○ H4360*



Устанавливается над рабочей поверхностью, например, письменным столом. Регулируется в диапазоне 360°, обеспечивая направленное освещение любой необходимой зоны. Может управляться стандартным или электронным выключателем с нейтралью. Потребляемая мощность: 2,8 Вт. Световой поток: 70 лм. Срок службы: 50 000 ч. Размер: 2 модуля. Поставляется с лицевыми панелями трех цветов: Белый, Алюминий, Антрацит.

○ H4361*



ТОЧЕЧНЫЙ СВЕТИЛЬНИК ДЛЯ ЛЕСТНИЦЫ

Используется в качестве источника направленного или декоративного освещения. Рекомендуемая высота установки: 30 см над уровнем пола. Устанавливается в монтажную коробку глубиной не менее 40 мм. Может управляться стандартным или электронным выключателем с нейтралью. Потребляемая мощность: 2,2 Вт. Световой поток: 70 лм. Срок службы: 50 000 ч. Размер: 2 модуля. Поставляется с лицевыми панелями трех цветов: Белый, Алюминий, Антрацит.

СВЕТИЛЬНИК ДЛЯ ЧТЕНИЯ

□ HD4362*

■ HC4362*

■ HS4362*

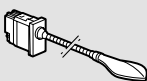

Устанавливается у изголовья кровати. Обеспечивает направленное освещение. Оснащен гибким держателем, позволяющим устанавливать лампу в любом удобном положении. Встроенный выключатель. Потребляемая мощность: 3,3 Вт. Световой поток: 110 лм. Срок службы: 40 000 ч. Размер: 1 модуль. Поставляется с лицевой панелью.

АКУСТИЧЕСКИЕ И ОПТИЧЕСКИЕ УСТРОЙСТВА СИГНАЛИЗАЦИИ

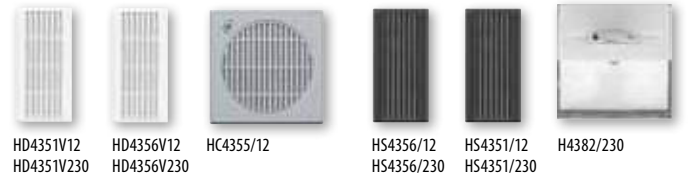

HD4351V12 HD4356V12 HC4355/12 HS4356/12 HS4351/12 H4382/230
HD4351V230 HD4356V230 HS4356/230 HS4351/230



H4371B/230 H4371T/230 H4371R/230 H4371V/230

Артикул

□ HD4356V230

■ HC4356/230

■ HS4356/230



ЗВОНКИ

Зуммер, 230 В~, 12 ВА, 80 дБ.

□ HD4351V230

■ HC4351/230

■ HS4351/230



Бронзовый колокольчик, 230 В~, 12 ВА, 80 дБ.

КОРИДОРНЫЙ СВЕТИЛЬНИК

○ H4382/230



Коридорный светильник, светодиод белого цвета, 230 и 127 В~.

СИГНАЛЬНЫЕ ЛАМПЫ СО ВСТРОЕННЫМ СВЕТОДИОДОМ

Артикул	Кол-во рассеивателей	Цвет рассеивателей	Напряжение светодиода	Рабочий ток	Мощность
H4371B/230	1	синий	127 и 230 В~	21 мА	500 мВ
H4371T/230	1	прозрачный	127 и 230 В~	21 мА	500 мВ
H4371R/230	1	красный	127 и 230 В~	21 мА	500 мВ
H4371V/230	1	зеленый	127 и 230 В~	21 мА	500 мВ

ПРИМЕЧАНИЕ:

*Уточните возможность поставки данного изделия у торгового представителя ВТісіно.

ДЕТЕКТОРЫ ГАЗА, ТРАНСФОРМАТОРЫ DIN



HD4511V12

HD4512V12

HD4520

HD4541



HC4511/12

HC4512/12

HC4520

HC4541



HS4511/12

HS4512/12

HS4520

HS4541



F91/12E

Артикул **ДЕТЕКТОРЫ ГАЗА**

HD4511V12
HC4511/12
HS4511/12 Детектор метана со световой и звуковой сигнализацией (85 дБ), внутренняя автоматическая диагностика, управление повторителями сигналов, 12 В~/=, – 2 модуля.

HD4512V12
HC4512/12
HS4512/12 Детектор LPG (метан-бутан) со световой и звуковой сигнализацией (85 дБ), внутренняя автоматическая диагностика, управление повторителями сигналов, 12 В~/=, – 2 модуля.

ПОВТОРИТЕЛЬ СИГНАЛОВ

HD4520
HC4520
HS4520 Повторитель сигналов для детекторов газа, световая и звуковая сигнализация (85 дБ), релейный выход с 1 контактом 6 А активная нагрузка/2 А индуктивная нагрузка, – 2 модуля.

ТРАНСФОРМАТОР

HD4541
HC4541
HS4541 Безопасный изолирующий трансформатор, вход 230 В~, 50/60 Гц, выход 12 В~, 4 ВА, 2 модуля.

ТРАНСФОРМАТОР DIN

F91/12E Трансформатор, вход 230 В~, 50/60 Гц, выход 12 В~, 6 ВА, 3 модуля DIN.

ПРИМЕЧАНИЕ: нормальная работа устройств гарантирована только при использовании трансформаторов арт. HC/HS4541 и F91/12E.

СУППОРТЫ С ПОДСВЕТКОЙ, ЗАГЛУШКИ И ВЫВОД КАБЕЛЯ



HA4702X

HB4702X



HD4949

HD4950

HD4951

HD4953



HC4953

HC4954



HS4949

HS4950

HS4955/45

ПРИМЕЧАНИЕ: арт. HA4703... – HB4703... – HA4704... – HB4704 должны устанавливаться только в монтажные коробки арт. 503E, PB503, PB504.

Артикул	СУППОРТЫ С ПОДСВЕТКОЙ
○ HA4702X	Суппорт с подсветкой на 2 модуля для квадратной декоративной накладки – 230 В~ – 2.5 мА – 0.3 Вт.
○ HB4702X	Суппорт с подсветкой на 2 модуля для овальной декоративной накладки – 230 В~ – 2.5 мА – 0.3 Вт.
○ HA4703X	Суппорт с подсветкой на 3 модуля для квадратной декоративной накладки – 230 В~ – 2.5 мА – 0.3 Вт.
○ HB4703X	Суппорт с подсветкой на 3 модуля для овальной декоративной накладки – 230 В~ – 2.5 мА – 0.3 Вт.
○ HA4704X	Суппорт с подсветкой на 4 модуля для квадратной декоративной накладки – 230 В~ – 2.5 мА – 0.3 Вт.
○ HB4704X	Суппорт с подсветкой на 4 модуля для овальной декоративной накладки – 230 В~ – 2.5 мА – 0.3 Вт.

Серия суппортов с подсветкой HA/HB470*X не предназначена для стыковки и устанавливается только по отдельности.

ЗАГЛУШКИ И ВЫВОД КАБЕЛЯ	
<input type="checkbox"/> HD4949 <input type="checkbox"/> HC4949 <input type="checkbox"/> HS4949	 Заглушка 1/2 модуля.
<input type="checkbox"/> HD4950 <input type="checkbox"/> HC4950 <input type="checkbox"/> HS4950	 Заглушка 1 модуль.
<input type="checkbox"/> HD4951 <input type="checkbox"/> HC4951 <input type="checkbox"/> HS4951	 Заглушка 2 модуля.
<input type="checkbox"/> HD4953 <input type="checkbox"/> HC4953 <input type="checkbox"/> HS4953	 Заглушка с отверстием для вывода кабеля диаметром 9 мм.
<input type="checkbox"/> HD4954 <input type="checkbox"/> HC4954 <input type="checkbox"/> HS4954	 Заглушка с отверстием для вывода кабеля диаметром 9 мм, с 2 коннекторами для организации небольшой распайки.
<input type="checkbox"/> HD4955A45 <input type="checkbox"/> HC4955/45 <input type="checkbox"/> HS4955/45	 Вывод кабеля 45А, с нерасплавляющейся лицевой панелью. Для установки декоративная накладка и суппорт не требуются.

Примечание по монтажу суппорта с подсветкой

- монтаж суппорта с подсветкой осуществляется таким же образом, как и обычный суппорт
- подключите суппорт с подсветкой и устройства



- установите в монтажную коробку
- сверху установите декоративную накладку

Теперь ваша электроустановка имеет подсветку.

ПРИМЕР ЭЛЕКТРОУСТАНОВКИ, РЕАЛИЗОВАННОЙ С ПОМОЩЬЮ СУППОРТА С ПОДСВЕТКОЙ



СВЕТОДИОДНЫЕ ЛАМПЫ



H4743/230B

Артикул	СВЕТОДИОДНЫЕ ЛАМПЫ ДЛЯ ПОДСВЕТКИ
○ H4743B/230*	<p>Синяя светодиодная лампа. Для подсветки аксиальных выключателей предыдущего поколения, а также других устройств. – 230 В - 2,5 мА - 0,3 Вт.</p>
○ H4743/230B**	<p>Синяя светодиодная лампа с увеличенной светоотдачей. Для подсветки аксиальных выключателей предыдущего и нового поколений, розеток с плоской лицевой панелью, а также других устройств. – 230 В - 0,85 мА - 0,2 Вт.</p>

ПРИМЕЧАНИЕ:

*Доступны к заказу до июня 2017 года. **Доступны к заказу с июня 2017 года. Уточните возможность поставки данного изделия у торгового представителя BTicino.

УСТАНОВКА LED

Светодиодные лампы в подсвечиваемых устройствах монтируются сквозь защитную мембрану

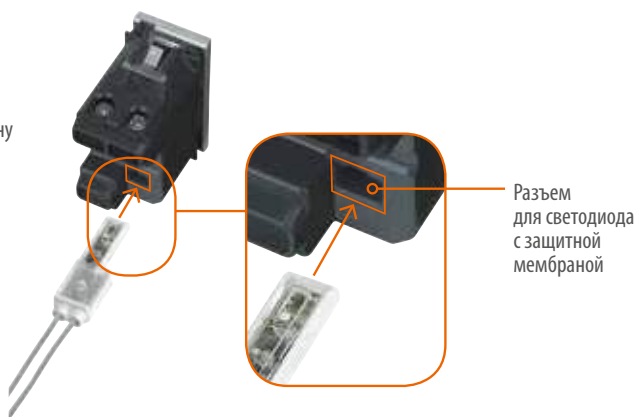

Разъем для светодиода с защитной мембраной

ТАБЛИЦА УСТРОЙСТВ С ВОЗМОЖНОСТЬЮ ПОДСВЕТКИ СВЕТОДИОДНЫМИ ЛАМПАМИ АРТ. H4743B/230* ИЛИ H4743/230B**

Выключатели	Переключатели	Промежуточные переключатели	Кнопки	Розетки с винтовыми зажимами	Розетки с пружинными зажимами
HD4001 - HD4001M2	HD4003 - HD4003M2	HZ4004 - HZ4004M2	HD4005 - HD4005M2	HD4140	HD4140W
HC4001 - HC4001/2	HC4003 - HC4003/2	HX4004 - HX4004/2	HC4005 - HC4005/2	HC4140	HC4140W
HS4001 - HS4001/2	HS4003 - HS4003/2	HU4004 - HU4004/2	HS4005 - HS4005/2	HS4140	HS4140W
HZ4001 - HZ4001M2	HZ4003 - HZ4003M2	HD4004 - HD4004M2	HZ4005 - HZ4005M2	HD4140A16	HD4140A16W
HX4001 - HX4001/2	HX4003 - HX4003/2	HC4004 - HC4004/2	HX4005 - HX4005/2	HC4140/16	HC4140/16W
HU4001 - HU4001/2	HU4003 - HU4003/2	HS4004 - HS4004/2	HU4005 - HU4005/2	HS4140/16	HS4140/16W
HD4051 - HD4051M2	HD4053 - HD4053M2	HD4054 - HD4054M2	HD4055 - HD4055M2	HD4141	H4140RW
HC4051 - HC4051/2	HC4053 - HC4053/2	HC4054 - HC4054/2	HC4055 - HC4055/2	HC4141	H4140/16RW
HS4051 - HS4051/2	HS4053 - HS4053/2	HS4054 - HS4054/2	HS4055 - HS4055/2	HS4141	HD4141W
HD4001A - HD4001M2A	HD4003A - HD4003M2A		HD4005A - HD4005M2A	H4140R	HC4141W
HC4001A - HC4001M2A	HC4003A - HC4003M2A		HC4005A - HC4005M2A	H4140/16R	HS4141W
HS4001A - HS4001M2A	HS4003A - HS4003M2A		HS4005A - HS4005M2A	H4141R	HC4141PW
HD4051A - HD4051M2A	HD4053A - HD4053M2A		HD4055A - HD4055M2A	HD4142AN	HS4141PW
HC4051A - HC4051M2A	HC4053A - HC4053M2A		HC4055A - HC4055M2A	HC4142AN	H4141RW
HS4051A - HS4051M2A	HS4053A - HS4053M2A		HS4055A - HS4055M2A	HS4142AN	HD4140/16F**
HD4001AN** - HD4001M2AN**	HD4003AN** - HD4003M2AN**		HD4005AN** - HD4005M2AN**	H4142R	HC4140/16F**
HC4001AN** - HC4001M2AN**	HC4003AN** - HC4003M2AN**		HC4005AN** - HC4005M2AN**		HS4140/16F**
HS4001AN** - HS4001M2AN**	HS4003AN** - HS4003M2AN**		HS4005AN** - HS4005M2AN**		
HD4001N** - HD4001M2N**	HD4003N** - HD4003M2N**		HD4005N** - HD4005M2N**		
HC4001N** - HC4001M2N**	HC4003N** - HC4003M2N**		HC4005N** - HC4005M2N**		
HS4001N** - HS4001M2N**	HS4003N** - HS4003M2N**		HS4005N** - HS4005M2N**		

ПРИМЕЧАНИЕ:

**Только с новой лампой H4743/230B.

См. предыдущие страницы для уточнения информации об установке светодиодных ламп в механизмы.

АКСЕССУАРЫ

ОБЩИЕ УСТРОЙСТВА



503CG



503EV



503DE



503ED

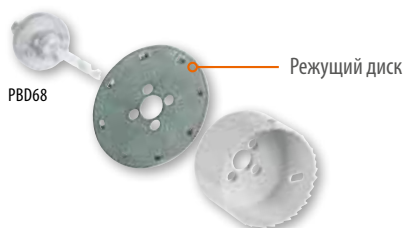

ПРИМЕЧАНИЕ: арт. PBD68 – аксессуар, используемый вместе с коронкой для сверления, диаметр 68 мм, для установки монтажных коробок ВТісіно арт. PB5... для сухих перегородок.



Коробка с адаптером

Артикул

РЕЖУЩИЙ ДИСК

PBD68	Режущий диск для коронки для сверления диам. 68 мм, для сухих перегородок.
--------------	--

ПРИНАДЛЕЖНОСТИ ДЛЯ МОНТАЖНЫХ КОРОБОК

○ 503CG		Защитная крышка для монтажной коробки арт. 503E, может использоваться при проведении отделочных работ.
○ 503EV		Внутренний разделитель для монтажной коробки арт. 503E.
○ 503DE		Внутренний разделитель из полимера для монтажной коробки арт. 504E.
○ 503EC		Внешняя крышка для монтажной коробки арт. 503E, если она используется в качестве распределительной коробки, может быть окрашена.
○ 503ED		Горизонтальный и вертикальный соединитель для монтажной коробки арт. 504E.
○ 504EC		Внешняя крышка – см. выше – для монтажной коробки арт. 504E.
○ 506EC		Внешняя крышка – см. выше – для монтажной коробки арт. 506E.
○ 500/02		Пара 30 мм винтов для монтажа суппортов на коробки, установленные позади линии гипскартонной стены.

АДАПТЕРЫ ДЛЯ МОНТАЖНЫХ КОРОБОК

503ESE	Адаптер для увеличения глубины монтажной коробки 503E.
504ESE	Адаптер для увеличения глубины монтажной коробки 504E.
506LSE	Адаптер для увеличения глубины монтажной коробки 506L.
506ESE	Адаптер для увеличения глубины монтажной коробки 506E.

Эти адаптеры могут использоваться при установке коробок. Они упрощают коммутацию в случае большого количества кабеля или при использовании некоторых глубоких устройств.



Содержание

60-88 МуНОНЕ	Радиосистема МуНОНЕ PLAY	60
	Система МуНОНЕ SCS. Интеграция и управление	63
	Система МуНОНЕ SCS. Шинная система автоматизации	65
	Система МуНОНЕ SCS. Доступные для управления типы нагрузок	70
	Система МуНОНЕ SCS. Охранная сигнализация	72
	Система МуНОНЕ SCS. Система термоконтроля	77
	Система МуНОНЕ SCS. Распределение энергии	79
	Система МуНОНЕ SCS. Звуковая система	80
МуНОНЕ. Общие устройства и аксессуары	83	
89-95 Предложение для отелей и домофония	Предложение для отелей	89
	Видеодомофония	92
	Программатор и транспондеры	93
	KNX. Управляющие устройства	94
	KNX. Датчики движения и температуры	94
KNX. Клавиши для управляющих устройств	95	

РАДИОСИСТЕМА MyHOME PLAY

Управляющие радиоустройства

ZigBee®
Alliance

Legrand –
член правления альянса



HA4596



HA4599



HC4578

Артикул

HA4596
 HB4596



РАДИОУПРАВЛЯЮЩИЕ УСТРОЙСТВА ОСВЕЩЕНИЯ

Управляющее устройство для 1 команды. Комплектуется 1-модульной декоративной клавишей HC/HD/HS4915BA (заглушка для второго модуля в комплекте), позволяет управлять одной группой релейных активаторов. Батарея 3 В CR2032 входит в комплект.

HA4597
 HB4597



Управляющее устройство для 2 команд. Комплектуется двумя 1-модульными декоративными клавишами 2 x HC/HD/HS4915BA, позволяет управлять двумя группами релейных активаторов. Батарея 3 В CR2032 входит в комплект.

HA4598
 HB4598



Управляющее устройство для светорегуляторов. Комплектуется 1-модульными декоративными клавишами HC/HD/HS4915BA + HC/HD/HS4911AD, позволяет управлять одной группой светорегуляторов. Батарея 3 В CR2032 входит в комплект.

HA4599
 HB4599



РАДИОУПРАВЛЯЮЩЕЕ УСТРОЙСТВО ДЛЯ ПРИВОДОВ

Управляющее устройство для приводов жалюзи/ рольставней. Комплектуется 1-модульными декоративными клавишами HC/HD/HS4911AH + HC/HD/HS4915, позволяет управлять одной группой активаторов, контролируемых моторы. Батарея 3 В CR2032 входит в комплект.

HA4589
 HB4589



СЦЕНАРНЫЙ РАДИОВЫКЛЮЧАТЕЛЬ

Устройство управления для 4 сценариев. Комплектуется двумя 1-модульными декоративными клавишами 2 x HC/HD/HS4911. Батарея 3 В CR2032 входит в комплект.

HA586*



УСТРОЙСТВА ТЕХНИЧЕСКОЙ СИГНАЛИЗАЦИИ

Передачик для технической сигнализации. Может использоваться для передачи сигнала тревоги от подключенных к нему датчиков дыма, газа или воды на активатор, контролирующий клапан. 2 модуля, питание 12 В~/= (рекомендуется HC/HD/HS4541).

HA587*



Устройство используется в сочетании с передатчиком для контроля соленоидного клапана и оптической сигнализации газа, воды и дыма. 1 канал 2000 Вт 220 В~. Комплектуется 2 клавишами 2 x HC/HD/HS4911, питание 220 В~, 2 модуля.

HA588*

АКСЕССУАРЫ ДЛЯ МОНТАЖА

Адаптер для встроенных коробок. Позволяет устанавливать управляющие устройства накладного монтажа в коробку в стене. По умолчанию устройства поставляются в суппорте накладного монтажа.

HD4578
 HC4578
 HS4578



РАДИОИНТЕРФЕЙСЫ

SCS/ZigBee шлюз для интеграции радиосистемы и SCS MyHOME. Позволяет добавлять к шинной SCS системе дополнительные устройства радиоуправления. Питание 27 В от шины SCS.

ПРИМЕЧАНИЕ: для настройки устройств ZigBee рекомендуется ознакомиться с руководством по радиосистеме ZigBee.

*Уточните возможность поставки данного изделия у торгового представителя ВТicino.

РАДИОСИСТЕМА MuHOME PLAY

Модульные радиоактиваторы и светорегуляторы



H4585

Артикул		РЕЛЕЙНЫЕ РАДИОАКТИВАТОРЫ ДЛЯ ОСВЕЩЕНИЯ
<input type="radio"/> H4584		Активатор 1-канальный без нейтрали 300 Вт. Комплектуется одной 1-модульной клавишей HD/HC/HS4915AN. Питание 220 В, без нейтрали. 2 модуля, встраиваемый монтаж.
<input type="radio"/> H4591		Активатор 1-канальный, 2500 Вт. Комплектуется одной 1-модульной клавишей HC/HD/HS4915BA. Питание 220 В~. Индикатор LED, 2 модуля, встраиваемый монтаж.
<input type="radio"/> H4592		Активатор 2-канальный, 2 x 1000 Вт. Комплектуется двумя 1-модульными клавишами 2 x HC/HD/HS4915BA. Питание 220 В~. Индикатор LED, 2 модуля, встраиваемый монтаж.

		РАДИОСВЕТОРЕГУЛЯТОРЫ ДЛЯ ОСВЕЩЕНИЯ
<input type="radio"/> H4585		Активатор-светорегулятор 1-канальный без нейтрали 8-300 Вт. Комплектуется двумя 1-модульными клавишами HD/HC/HS4915AN+HD/HC/HS4911ADN. Питание 220 В, без нейтрали. 2 модуля, встраиваемый монтаж.
<input type="radio"/> H4594		Активатор-светорегулятор 1-канальный 0-10 В, 1000 Вт. Комплектуется двумя 1-модульными клавишами HC/HD/HS4915BA + HC/HD/HS4911AD. Питание 220 В~, без нейтрали. Индикатор LED, 2 модуля, встраиваемый монтаж.

		РАДИОАКТИВАТОР ДЛЯ МОТОРНЫХ ПРИВОДОВ
<input type="radio"/> H4595		Активатор для моторов переменного тока. Возможно программировать положение привода. Комплектуется двумя 1-модульными клавишами HC/HD/HS4911AH + HC/HD/HS4915. Питание 220 В~. 2 модуля, встраиваемый монтаж.

ПРИМЕЧАНИЕ: для настройки устройств MuHOME Play рекомендуется ознакомиться с руководством по радиосистеме MuHOME Play.

ТАБЛИЦА ВЫБОРА КЛАВИШ

Артикулы механизмов	Артикулы клавиш
H4584	HC/HD/HS4915BA
H4591	HC/HD/HS4915BA
H4592	2 x HC/HD/HS4915BA
H4585	HC/HD/HS4915BA + HC/HD/HS4911AD
H4594	HC/HD/HS4915BA + HC/HD/HS4911AD
H4595	HC/HD/HS4911AH + HC/HD/HS4915

ТАБЛИЦА ВЫБОРА КЛАВИШ

Артикулы механизмов	Артикулы клавиш
HA4589, HB4589	2 x HC/HD/HS4911
HA4596, HB4596	HC/HD/HS4915BA
HA4597, HB4597	2 x HC/HD/HS4915BA
HA4598, HB4598	HC/HD/HS4915BA + HC/HD/HS4911AD
HA4599, HB4599	HC/HD/HS4911AH + HC/HD/HS4915

РАДИОСИСТЕМА MyHOME PLAY

Активаторы и прочие устройства



3585

3579



3527N



3571



3575

3582

РЕЛЕЙНЫЕ РАДИОАКТИВАТОРЫ ДЛЯ ОСВЕЩЕНИЯ

<p>Артикул</p> <p>○ 3571</p>		<p>Активатор 1-канальный, 2500 Вт. Питание 220 В~. Потолочный монтаж.</p>
<p>○ 3575</p>		<p>Активатор 1-канальный, 10 А в корпусе с розеткой немецкого стандарта. Питание 220 В~.</p>

РАДИОСВЕТОРЕГУЛЯТОРЫ ДЛЯ ОСВЕЩЕНИЯ

<p>○ 3572</p>		<p>Активатор-светорегулятор 1-канальный без нейтрали, для активной нагрузки, 60-600 Вт. Питание 220 В~, без нейтрали. Потолочный монтаж.</p>
<p>○ 3573</p>		<p>Активатор-светорегулятор 1-канальный 0-10 В, 1000 Вт. Питание 220 В~. Потолочный монтаж.</p>
<p>○ 3574</p>		<p>Активатор-светорегулятор 1-канальный, 60-500 Вт в корпусе с розеткой немецкого стандарта. Питание 220 В~.</p>



РАДИОАКТИВАТОР ДЛЯ МОТОРНЫХ ПРИВодОВ

<p>○ 3582</p>		<p>Активатор 500 ВА для управления рольставнями, установка внутри короба рольставней. Питание 100-240 В~.</p>
---------------	--	---

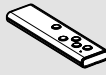

ИК-РАДИОДАТЧИК ДВИЖЕНИЯ

<p>○ 3585</p>		<p>ИК-датчик движения при обнаружении движения в зоне контроля активирует сценарии управления оборудованием.</p>
---------------	--	--

РАДИОПУЛЬТЫ

<p>○ 3527N</p>		<p>Радиопульт с 5 кнопками для управления сценариями. Две батареи 1,5 В ААА в комплекте.</p>
<p>○ 3528N</p>		<p>Радиопульт-брелок с 4 кнопками для управления сценариями. Батарея 3 В CR2032 входит в комплект.</p>

РАДИОИНТЕРФЕЙСЫ

<p>○ 3577</p>		<p>Интерфейс с 2 независимыми контактами для управления 2 группами активаторов освещения или одной группой активаторов приводов рольставен. Устройство также позволяет создавать сценарии, запускаемые при замыкании контактов (например кнопок, датчиков движения). Компактный корпус Basic позволяет устанавливать устройство в монтажные коробки позади механизмов.</p>
<p>○ 3578</p>		<p>Open/ZigBee шлюз для централизованного управления функций радиосистемы с помощью протокола Open Web Net.</p>

ПРИМЕЧАНИЕ: для настройки устройств ZigBee рекомендуется ознакомиться с руководством по радиосистеме ZigBee.

Система МуHOME SCS

Интеграция и управление



MH4892C



H4890



HD4891



F422



F429



Система МуHOME также может контролироваться с iPad с помощью BTicino MuHOME, официального приложения BTicino, которое можно скачать в AppStore. Доступна бесплатная ознакомительная версия.

Артикул

- MH4893C
- MH4892C



МУЛЬТИМЕДИЙНАЯ СЕНСОРНАЯ ПАНЕЛЬ 10"

Мультимедийная сенсорная панель 10" (16:9) с новым графическим интерфейсом:

- управление всеми функциями МуHOME и домофонии,
- навигация по помещениям,
- управление мультимедийным контентом (Ethernet, USB, SD) и встроенный браузер,
- настраиваемые профили пользователей,
- настройка фонов.

Установка на стену через кронштейн (в комплекте); вывод кабеля для подключения панели рекомендуется выполнять в коробке 502E или 503E. Для питания требуется блок 346020. Устройство доступно в черном и белом цвете. Декоративные рамки не требуются. Версия с емкостным экраном.

- HD4891
- HC4891
- HS4891



ЛОКАЛЬНЫЙ ДИСПЛЕЙ

Устройство с сенсорным дисплеем 1,2" OLED для управления функциями: термоконтроля, распределения энергии и управления нагрузками, звуковой системы, сценариями. 2 модуля. Заменяет артикул HC/HD/HS4685.

- H4890



СЕНСОРНЫЕ ПАНЕЛИ

Сенсорная панель, размер экрана 3,5" является общим устройством управления функциями системы МуHOME. Позволяет управлять сценариями, освещением, охранной сигнализацией, системой термоконтроля и распределения энергии, звуковой системой. Устройство имеет фронтальный miniUSB разъем для настройки и поддерживает программирование Open Web Net.

- MHVISUAL

ПРОГРАММНОЕ ОБЕСПЕЧЕНИЕ MHVISUAL

Программа MHVISUAL может использоваться для создания настраиваемого визуализатора системы МуHOME. С использованием интуитивно понятного интерфейса можно посмотреть оригинальное состояние системы.

- F422



ИНТЕРФЕЙС SCS/SCS

Интерфейс обеспечивает взаимодействие между системами, построенными на шине SCS. Также предназначен для расширения системы по питанию, длине кабеля и адресации. 2 модуля DIN.

- F429



ИНТЕРФЕЙС SCS/DALI

Интерфейс между шиной системы SCS и устройствами освещения, которые управляются по протоколу DALI. 8 независимых каналов, каждый из которых поддерживает до 16 устройств DALI.

ПРИМЕЧАНИЕ: *уточняйте возможность поставки данного изделия у торгового представителя BTicino.



Устройство с поддержкой протокола Open Web Net для интеграционных приложений.

СИСТЕМА MyHOME SCS

Интеграция и управление



F455



3486



F459



F454



НОВОЕ БЕСПЛАТНОЕ ПРИЛОЖЕНИЕ

для управления системой домашней автоматизации MyHOME SCS с автоматической настройкой через облачный сервис. Доступно для скачивания в



ПРИМЕЧАНИЕ: *уточните возможность поставки данного изделия у торгового представителя VTicino.



Устройство с поддержкой протокола Open Web Net для интеграционных приложений.

Артикул

МОДУЛЬ СЦЕНАРИЕВ

F420



Сценарный модуль сохраняет до 16 сценариев, может записывать сценарии с участием освещения, приводов, температуры и системы домофонии. 2 модуля DIN.

СЦЕНАРНЫЙ БЛОК

MH202



Программируемый модуль логических сценариев, созданных в программе MyHOME Suite. Сценарий может сочетать условия времени, даты, состояния устройств, событий, управляемых по каналу AUX генерируемых в автоматике, термоконтроле или системе охраны, 6 модулей DIN.

F454



АУДИО/ ВИДЕО СЕРВЕР

Аудио/ видео сервер для удаленного контроля системы MyHOME. Устройство также может работать как шлюз для работы MHVISUAL, Virtual Configurator и других программ. 6 DIN модулей.

F455



IP-ШЛЮЗ

IP-шлюз для удаленного контроля системы MyHOME. 1 модуль DIN. Обеспечивает использование ПО MHVISUAL, MyHOME Suite и любых других приложений, поддерживающих протокол OPEN WEB NET на базе TCP/IP.

БЛОК УПРАВЛЕНИЯ

3485STD



Стандартный блок управления охранной сигнализацией с системой самообучения и встроенным дисплеем для отображения конфигурации. Позволяет включать/ выключать систему вручную и с помощью транспондера. Может управлять 72 сенсорами в 8 зонах, запуск до 16 сценариев. Оснащен PSTN модулем набора телефонного номера. Настройка блока осуществляется с помощью программы TiSecurityStandart. В комплект входят металлический кронштейн для крепления на стену и батарея питания арт. 3506.

3486*



Центральный блок системы охранной сигнализации с дисплеем. Постановка на охрану может осуществляться ИК-пультом, транспондером или набором кода на клавиатуре. Поддерживает управление до 72 датчиков в 8 зонах, запуск до 16 сценариев из модуля арт. F420 по событиям из сигнализации. Встроенный модуль для связи по телефонной сети ГТС и GSM для передачи сообщений о срабатывании. Настройка производится через программу TiSecurity GSM. Монтаж на стену с помощью кронштейна (в комплекте) или в стену с помощью MULTIBOX. Комплектуется батареей арт. 3507/6.

○ F450



ШЛЮЗ OPEN/BACNET

Используя сенсорную панель 3,5" через интерфейс возможно контролировать системы HVAC (обогрев, вентиляция, кондиционирование) по протоколу BAC. 6 DIN модулей.

○ 3496



IP-ИНТЕРФЕЙС ДЛЯ СЕНСОРНОЙ ПАНЕЛИ

IP-интерфейс позволяет использовать сенсорную панель LN4890 в качестве источника звука. Через Ethernet соединение панель считывает MP3 треки с ПК или подключается к IP-радио и затем через интерфейс передает сигнал в 2-проводную звуковую систему MyHOME. Интерфейс устанавливается за сенсорной панелью и подключается через разъем на корпусе.

○ F459*

ДРАЙВЕР-МЕНЕДЖЕР

Блок обеспечивает интеграционную платформу для объединения MyHOME и систем других производителей. Для управления системой домашней автоматизации MyHOME SCS.

MyHOME Server1

См. выше, предварительно сконфигурирован для использования приложения MyHOME_UP.

МуHOME SCS

Шинная система автоматизации



HD4653M2



HD4653M3

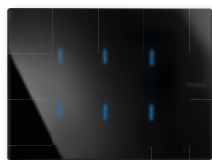

HD4657M3

Артикул

СЕНСОРНЫЕ УСТРОЙСТВА УПРАВЛЕНИЯ

<input type="checkbox"/> HD4653M2		Сенсорный выключатель для управления 1 каналом активатора (реле или диммер) или вызова 1 сценария из сценарного модуля арт. F420, интенсивность LED индикатора регулируется. 2 модуля
<input type="checkbox"/> HC4653/2		
<input checked="" type="checkbox"/> HS4653/2		
<input type="checkbox"/> HD4653M3		См. выше – 3 модуля.
<input type="checkbox"/> HC4653/3		
<input checked="" type="checkbox"/> HS4653/3		

ЦИФРОВЫЕ УПРАВЛЯЮЩИЕ УСТРОЙСТВА

Устройства МуHOME для управления одной или группой нагрузок (напр. освещение и жалюзи), функциями системы звуковой трансляции, сценариями, базовыми функциями домофонии (напр., открытие входной двери). Оснащены емкостными датчиками, прикосновение к которым соответствует нажатию на кнопку. Датчики обозначены голубым светодиодом, при прикосновении интенсивность свечения увеличивается. Возможность ассоциировать до 3/4 функций ВКЛ./ВЫКЛ. или 6/8 циклических функций. Настройка физическим или виртуальным конфигурированием.

Артикул

Описание

СТЕКЛО БЕЛОЕ	
<input type="checkbox"/> HD4657M3	Моноблок с 6 кнопками – 3 модуля.
<input type="checkbox"/> HD4657M4	Моноблок с 8 кнопками – 4 модуля.
WHICE	
<input type="checkbox"/> HC4657M3	Моноблок с 6 кнопками – 3 модуля
<input type="checkbox"/> HC4657M4	Моноблок с 8 кнопками – 4 модуля
NIGHTER	
<input checked="" type="checkbox"/> HS4657M3	Моноблок с 6 кнопками – 3 модуля
<input checked="" type="checkbox"/> HS4657M4	Моноблок с 8 кнопками – 4 модуля.

МОНТАЖ СТЕКЛЯННЫХ СЕНСОРНЫХ УСТРОЙСТВ

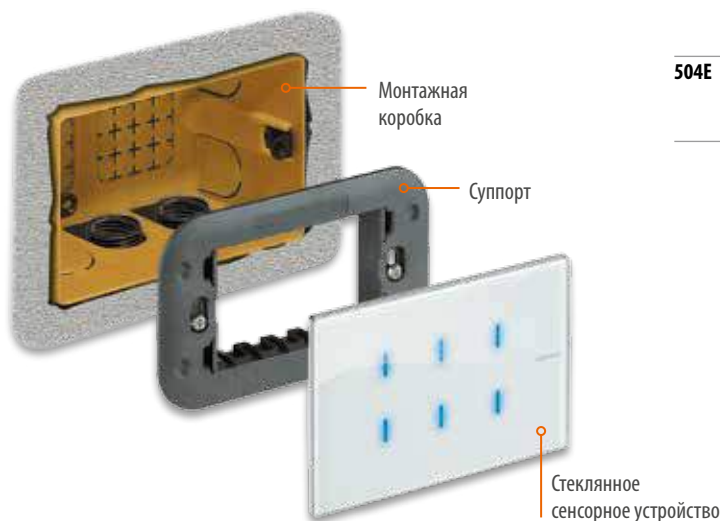

Монтажная коробка	Суппорт	Управляющее устройство
503E	H4703	HD4657M3
		HC4657M3
		HS4657M3
504E	H4704	HD4657M4
		HC4657M4
		HS4657M4

СИСТЕМА MyHOME SCS

Шинная система автоматизации



HD4680

HS4680



HC4607

HC4607/4



3530S

3540



H4651M2

H4652/2

H4652/3

Артикул	Иконка	Описание
3477		КОНТАКТНЫЙ ИНТЕРФЕЙС Интерфейс с двумя независимыми контактами для интеграции в систему устройств с замыкающими контактами (традиционные выключатели, датчики ветра и т. п.). Позволяет управлять двумя активаторами с одиночными нагрузками или одним активатором с двойной нагрузкой (привод жалюзи). Используется с традиционными выключателями, кнопками Н.О./Н.З. или переключателями на два направления, корпус Basic.
F428		См. выше – 2 модуля DIN.

Описание	Иконка	Описание
<input type="checkbox"/> HD4680 <input type="checkbox"/> HC4680 <input checked="" type="checkbox"/> HS4680		СЦЕНАРНЫЙ ВЫКЛЮЧАТЕЛЬ Сценарный выключатель может быть настроен на 4 независимых сценария, сохраненных в сценарном блоке арт. F420.

Артикул	Иконка	Описание
○ F425		МОДУЛЬ ПАМЯТИ Модуль для сохранения состояния активаторов. Служит для восстановления заданных параметров системы освещения в случае перебора подачи электроэнергии. 2 модуля DIN.
○ F420		Сценарный модуль сохраняет до 16 сценариев, может записывать сценарии с участием освещения, приводов, температуры и системы Домофонии. 2 модуля DIN.

Описание	Иконка	Описание
<input type="checkbox"/> HD4607* <input type="checkbox"/> HC4607* <input checked="" type="checkbox"/> HS4607*		СЧИТЫВАТЕЛЬ ТРАНСПОНДЕРОВ Считыватель для транспондеров позволяет активировать защищенную функцию с помощью транспондеров (бесконтактных ключей), имеет светоиндикатор состояния системы, количество используемых транспондеров – до 30, 2 модуля.
<input type="checkbox"/> HD4607Z4* <input type="checkbox"/> HC4607/4* <input checked="" type="checkbox"/> HS4607/4*		Устройство для управления сценариями с помощью транспондера, позволяет записать в память до 30 транспондеров для управления 4 сценариями, 2 модуля.

Артикул	Иконка	Описание
○ 3530S*		ТРАНСПОНДЕРЫ Транспондер используется считывателем для активации защищенных функций. Имеет формат карты.
○ 3540*		См. выше – Брелок.

Артикул	Иконка	Описание
○ H4651M2		УПРАВЛЯЮЩЕЕ УСТРОЙСТВО СО СПЕЦИАЛЬНЫМИ ФУНКЦИЯМИ Устройство для управления одним или двумя (доступно только с настройкой через ПК) адресами активаторов или для управления различными специальными функциями (сцены, музыка, домофония). Комплектуется клавишами для выполнения одной или двух функций. 4 двухцветных (голубой/фиолетовый) светодиода подсветки/индикации. 2 модуля.

Артикул	Иконка	Описание
H4652/2		УПРАВЛЯЮЩЕЕ УСТРОЙСТВО ДЛЯ ОДИНОЧНЫХ И ДВОЙНЫХ НАГРУЗОК Управляющее устройство для контроля одного или двух независимых адресов активаторов со всеми стандартными функциями. Не имеет специальных функций. Комплектуется функциональными клавишами для выполнения одной или двух функций. 4 двухцветных (голубой/фиолетовый) светодиода подсветки/индикации. 2 модуля.
H4652/3		Управляющее устройство для контроля трех независимых адресов активаторов со стандартными функциями. Не имеет специальных функций. Комплектуется функциональными клавишами для выполнения одной или двух функций. 6 двухцветных (голубой/фиолетовый) светодиода подсветки/индикации. 3 модуля.

ПРИМЕЧАНИЕ: *уточните возможность поставки данного изделия у торгового представителя VТicino.

СИСТЕМА MyHOME SCS

Шинная система автоматизации



HD4654

HC4654

HS4654



3529

HS4658

HS4659

ЭНЕРГОЭФФЕКТИВНЫЕ ВЫКЛЮЧАТЕЛЬ И ДАТЧИК ДВИЖЕНИЯ

Артикул

- HD4658
- HC4658
- HS4658



Управляющее устройство с встроенным комбинированным датчиком движения (ИК + ультразвук) и датчиком освещенности. Ручное включение освещения кнопкой на корпусе и автоматическое отключение на основе движения и уровня освещенности. Задержка на отключение и порог датчика освещенности настраиваются одно/двухканальными пультами Legrand 088230 и 088235, физической или виртуальной конфигурацией. 2 модуля.

- HD4659
- HC4659
- HS4659



Датчик движения с датчиком освещенности. Покрытие 5 м в ширину, 180°, дальность 9 м при установке на высоте 1,2 м. Задержка на отключение и порог датчика освещенности настраиваются одно/двухканальными пультами Legrand 088230 и 088235, физической или виртуальной конфигурацией. 2 модуля.

Управление освещением на основе присутствия человека и уровнем натурального освещения: это значит максимум визуального комфорта для пользователей и большой объем сэкономленной энергии. В секторе обслуживания экономия может достигать от 55% до 75%.



ИК-ПРИЕМНИКИ

- HD4654
- HC4654
- HS4654



ИК-приемник для дистанционного управления с помощью пультов ДУ арт. 3529 – до 16 команд или сценариев с помощью блока сценариев арт. F420. или MN202 – 2 модуля.

ИК-ПУЛЬТ

- 3529

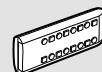







ИК-пульт для работы с приемниками HD/HC/HS4654N. Имеет 16 кнопок для программируемых команд – питание от 2 элементов типа AAA, напряжение 1,5 В.

СИСТЕМА MyHOME SCS

Шинная система автоматизации



H4678

		АКТИВИРУЮЩИЕ УСТРОЙСТВА И АКТИВАТОРЫ ДЛЯ СКРЫТОГО МОНТАЖА
Артикул <input type="radio"/> H4672M2		Активатор с 2 независимыми реле, позволяет управлять одной/двумя группами света или одним мотором при взаимоблокировке. Возможны двухпроводная и трехпроводная схемы подключения нагрузки. Номинальная нагрузка: LED/CFL 250Вт; Галогенные и лампы накаливания – 1380 Вт; LED, CFL или галогенные лампы с ферромагнитным или электронным балластом – 460 Вт/ВА; Люминесцентные лампы – 460 Вт; Моторы – 460 ВА. Взаимоблокировка выполняется конфигурированием. 2 модуля.
<input type="radio"/> H4671/1		Активатор с 1 реле и клавишей управления для одиночной нагрузки: 6 А активная нагрузка или лампы накаливания, 2 А, $\cos \phi = 0,5$ для ферромагнитных трансформаторов и 150 Вт для люминесцентных ламп. Комплектуется двухмодульной клавишей для выполнения одиночной или двойной функции. 2 модуля.
		АКТИВИРУЮЩЕЕ УСТРОЙСТВО BASIC
<input type="radio"/> 3476		Активатор с 1 реле для одиночной нагрузки; 2 А активная нагрузка или лампы накаливания, 2 А, $\cos \phi = 0,5$ для ферромагнитных трансформаторов. Имеет дополнительный «сухой» Н.О. контакт для активации реле сторонним устройством (выключатель, датчик и т. п.).
		ДИММЕРЫ И УСТРОЙСТВА ДЛЯ УПРАВЛЕНИЯ МОТОРНЫМИ ПРИВОДАМИ
<input type="radio"/> F401		DIN активатор для моторов с двумя взаимоблокированными реле 500 Вт, 230 В~, 2 DIN модуля.
<input type="radio"/> H4661M2		Локальный клавишный активатор для моторов с двумя взаимоблокированными реле 500 Вт, 230 В~ <ul style="list-style-type: none"> – функции вверх/вниз/стоп, – контроль поворота ламелей, – самообучение для позиционирования, – вызов предустановок положения мотора, – 2 модуля.
<input type="radio"/> H4660M2		Специальное управляющее устройство для активаторов F401 и H4661M2 <ul style="list-style-type: none"> – функции вверх/вниз/стоп, – контроль поворота ламелей, – самообучение для позиционирования, – вызов предустановок положения мотора, – 2 модуля.
<input type="radio"/> H4678*		Активирующее устройство – светорегулятор для ламп накаливания и ферромагнитных трансформаторов – 60-300 ВА 230 В~. Комплектуется двухмодульной клавишей для выполнения одиночной или двойной функции. – 2 модуля.

ПРИМЕЧАНИЕ: *уточните возможность поставки данного изделия у торгового представителя BTicino.

СИСТЕМА MyHOME SCS

Шинная система автоматизации



F411/4



F413N



BMD11001



F414



BMSW1003



F416U1



F417U2



F429

Артикул

АКТИВИРУЮЩИЕ УСТРОЙСТВА

○ F411/4		Активирующее устройство с 4 независимыми реле для одиночных, двойных или смешанных нагрузок; 6 А активная нагрузка, 2 А лампы накаливания, для двигателя до 500 Вт, 2 А, $\cos \varphi = 0,5$ для ферромагнитных трансформаторов и 70 Вт для люминесцентных ламп, в зависимости от конфигурации реле могут быть взаимосблокированными.
○ BMSW1003		Релейный активатор, 4 независимых канала 16 А. Подключение RJ45, IP20. 4 DIN модуля. Питание 100-240 В~ 50/60 Гц. Кнопки прямого контроля нагрузок – контроль перехода через ноль – 6 модулей DIN.
○ F411U1		Активирующее устройство для одиночной нагрузки; 10 А активная нагрузка, 10 А для ламп накаливания; 4 А для электронных и ферромагнитных трансформаторов; 4 А для люминесцентных ламп; 2 А для LED и CFL.
○ F411U2		Активирующее устройство с 2 независимыми реле. 10 А активная нагрузка или лампы накаливания; для двигателей до 2А 500 Вт; 4 А для электронных и ферромагнитных трансформаторов; 4 А для люминесцентных ламп; 2 А для LED и CFL.

ПРИМЕЧАНИЕ: разъем RJ45 в активаторах серии BMSW используется только для подключения к шине MyHOME SCS.

Артикул

АКТИВИРУЮЩИЕ УСТРОЙСТВА

○ BMD11001		Активатор-светорегулятор 1-10 В, 1 канал 4,3 А. Подключение RJ45, IP20. 6 DIN модулей. Питание 100-240 В~ 50/60 Гц. Кнопки прямого контроля нагрузки.
○ F413N		Активатор-светорегулятор для флюорисцентных ламп и светодиодов 1-10 В, 1 канал 2,5 А 230 В~ – винтовое подключение, – 27 В~, – потребление 30 мА, – подключение до 10 балластов (клеммы 1-2), – кнопка прямого контроля нагрузки, – 2 модуля DIN.
○ F414		Активирующее устройство с функцией светорегулятора, 60-1000 Вт, 1 канал, для ламп накаливания и галогеновых с ферромагнитным трансформатором 27 В~, – потребление 9 мА, – кнопки прямого контроля нагрузки, – 4 модуля DIN.
○ F418		1-канальный диммер для работы с маломощными нагрузками (CFL, LED)* от 0 до 300 Вт. Питание от 230 В~ и шины 27 В, 10 мА, – работа по переднему и заднему фронту, – 4 DIN модуля.
○ F418U2		Универсальный активатор-светорегулятор с 2 выходами, для ламп накаливания, галогенных ламп 220 В, галогенных ламп 12 В с ферромагнитным или электронным трансформатором, регулируемых светодиодных ламп и энергосберегающих ламп (CFLi). Нагрузка: 2 выхода 1-300 Вт или 1 выход 1-600 Вт Подключение к цепи 230 В с фазой и нейтралью 4 модуля DIN.

ПРИМЕЧАНИЕ: LED и CFL (Compact Fluorescent Lamps – компактные люминесцентные лампы) лампы должны быть диммируемого типа (с маркировкой «dimtable»).

УНИВЕРСАЛЬНЫЕ АКТИВАТОРЫ-ДИММЕРЫ

○ F416U1		Универсальный активатор-диммер для резистивных, индуктивных и емкостных нагрузок. 1 канал 4,3 А при 230 В~. Подключение RJ45, IP20, 6 DIN модулей. Питание 100-240 В~ 50/60 Гц. Кнопки прямого контроля нагрузки.
○ F417U2		Универсальный активатор-диммер для резистивных, индуктивных и емкостных нагрузок. 2 канала по 1,7 А при 230 В~. Подключение RJ45, IP20, 6 DIN модулей. Питание 100-240 В~ 50/60 Гц. Кнопки прямого контроля нагрузки.

ИНТЕРФЕЙС SCC-DALI

○ F429		Интерфейс между шиной системы SCS и устройствами освещения, которые управляются по протоколу DALI. 8 независимых каналов, каждый из которых поддерживает до 16 устройств DALI.
--------	--	--

ПРИМЕЧАНИЕ: разъем RJ45 в активаторах серии BMSW используется только для подключения к шине MyHOME SCS.





СИСТЕМА MyHOME SCS

Доступные для управления типы нагрузок

Таблица позволяет определить необходимый активатор в зависимости от требований по типу и мощности нагрузки и способа монтажа.

ВНИМАНИЕ: на силовую линию активатора должен быть установлен автомат защиты, если не указано другое в прилагаемой документации.

ТАБЛИЦА НАГРУЗОК

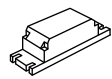
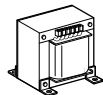
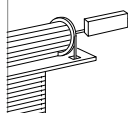
Активатор	Модули	Электропитание устройства	Тип нагрузки						
									
			Лампы накаливания и галогеновые	LED лампы	Трубчатые люминесцентные лампы ¹⁾	Компактные люминесцентные лампы (CFL)	Электронные трансформаторы ³⁾	Ферромагнитные трансформаторы ²⁾³⁾	Моторные приводы ⁴⁾
3476	Basic	ШИНА SCS	2 А 460 Вт при 230 В 220 Вт при 110 В	40 Вт при 230 В 20 Вт при 110 В Макс. 1 лампа	-	40 Вт при 230 В 20 Вт при 110 В Макс. 1 лампа	-	2 А cosφ 0.5 460 ВА при 230 В 220 ВА при 110 В	-
F411/4	2 DIN	ШИНА SCS	2 А 460 Вт при 230 В 220 Вт при 110 В	70 Вт при 230 В 35 Вт при 110 В Макс. 2 лампы	0.3 А 70 Вт при 230 В 35 Вт при 110 В	70 Вт при 230 В 35 Вт при 110 В Макс. 2 лампы	0.3 А 70 Вт при 230 В 35 Вт при 110 В	2 А cosφ 0.5 460 ВА при 230 В 220 ВА при 110 В	2 А 460 Вт при 230 В 220 Вт при 110 В
F413N	2 DIN	ШИНА SCS	-	-	2 А 460 Вт при 230 В ⁵⁾ 220 Вт при 110 В ⁵⁾ Макс. 10 ЭПРА для ламп T5, T8 или драйверов LED	-	-	-	-
F414	4 DIN	ШИНА SCS	0.25 – 4.3А 60 – 1000 Вт при 230 В - 50 Гц 0.25 – 3.5А 60 – 800 Вт при 230 В - 60 Гц	-	-	-	-	0.25 – 4.3А 60 – 1000 ВА при 230 В - 50 Гц 0.25 – 3.5А 60 – 800 ВА при 230 В - 60 Гц	-
F418	4 DIN	ШИНА SCS	1 – 300 Вт при 230 В~ 1 – 150 Вт при 127 В~	1 – 300 ВА ⁶⁾ при 230 В~ 1 – 150 ВА при 127 В~	-	1 – 300 ВА ⁶⁾ при 230 В~ 1 – 150 ВА при 127 В~	1 – 300 ВА ⁶⁾ при 230 В~ 1 – 150 ВА при 127 В~	-	-
F418U2	4 DIN	ШИНА SCS	1 x 1-600 Вт 2 x 1-300 Вт	1 x 1-600 Вт 2 x 1-300 Вт	-	1 x 1-600 Вт 2 x 1-300 Вт	1 x 1-600 Вт 2 x 1-300 Вт	1 x 1-600 Вт 2 x 1-300 Вт	-
H4671/1	2 встраиваемых модуля	ШИНА SCS	6 А 1380 Вт при 230 В 660 Вт при 110 В	150 Вт при 230 В 70 Вт при 110 В Макс. 3 лампы	0.65 А 150 Вт при 230 В 70 Вт при 110 В	150 Вт при 230 В 70 Вт при 110 В Макс. 3 лампы	0.65 А 150 Вт при 230 В 70 Вт при 110 В	2 А cosφ 0.5 460 ВА при 230 В 220 ВА при 110 В	-
LN4672M2	2 встраиваемых модуля	ШИНА SCS	1380 Вт	250 Вт	460 Вт	250 Вт	460 Вт	460 ВА	460 Вт
F401 H4661M2	2 DIN 2 встраиваемых модуля	ШИНА SCS	-	-	-	-	-	-	500 Вт при 230 В~

ПРИМЕЧАНИЕ:

- 1) Люминесцентные лампы, энергосберегающие лампы, разрядные лампы.
- 2) Для расчета эффективной нагрузки активатора необходимо учитывать производительность трансформатора. Например, если подключить диммер к ферромагнитному трансформатору мощностью 100 ВА с коэффициентом 0.8, эффективная нагрузка будет составлять 125 ВА.
- 3) Трансформатор должен быть подключен к нагрузке, соответствующей своей мощности, но в любом случае не менее 90% своего номинала. Например, предпочтительнее использовать один трансформатор 250 ВА с 5 лампами по 50 Вт, чем 5 трансформаторов 50 ВА, подключенных параллельно, каждый с лампой 50 Вт.
- 4) Символ  на активаторе означает моторный привод.
- 5) Совместим только с лампами с балластом 1-10 В.
- 6) Для наиболее распространенных диммеруемых светодиодов (LED) и КЛЛ (CFL) на рынке 300 ВА соответствует примерно 200 Вт.





СИСТЕМА MyHOME SCS

Доступные для управления типы нагрузок

Таблица позволяет определить необходимый активатор в зависимости от требований по типу и мощности нагрузки и способа монтажа.

ВНИМАНИЕ: на силовую линию активатора должен быть установлен автомат защиты, если не указано другое в прилагаемой документации.

ТАБЛИЦА НАГРУЗОК

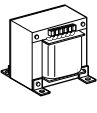
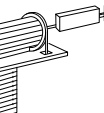
Активатор	Модули	Электропитание устройства	Тип нагрузки						
			 Лампы накаливания и галогеновые	 LED лампы	 Трубчатые люминесцентные лампы ¹⁾	 Компактные люминесцентные лампы (CFL)	 Электронные трансформаторы ³⁾	 Ферромагнитные трансформаторы ²⁾³⁾	 Моторные приводы ⁴⁾
F522	1 DIN	ШИНА SCS	10 A 2300 Вт при 230 В 1100 Вт при 110 В	500 Вт при 230 В 250 Вт при 110 В Макс. 10 ламп	4 A 920 Вт при 230 В 440 Вт при 110 В	500 Вт при 230 В 250 Вт при 110 В Макс. 10 ламп	4 A 920 Вт при 230 В 440 Вт при 110 В	4 A cosφ 0.5 920 ВА при 230 В 440 ВА при 110 В	- -
F523	1 DIN	ШИНА SCS	10 A 2300 Вт при 230 В 1100 Вт при 110 В	500 Вт при 230 В 250 Вт при 110 В Макс. 10 ламп	4 A 920 Вт при 230 В 440 Вт при 110 В	500 Вт при 230 В 250 Вт при 110 В Макс. 10 ламп	4 A 920 Вт при 230 В 440 Вт при 110 В	4 A cosφ 0.5 920 ВА при 230 В 440 ВА при 110 В	- -
HD/HC/ HS4672N	2 встраиваемых модуля	ШИНА SCS	10 A 2300 Вт при 230 В 1100 Вт при 110 В	500 Вт при 230 В 250 Вт при 110 В Макс. 10 ламп	4 A 920 Вт при 230 В 440 Вт при 110 В	500 Вт при 230 В 250 Вт при 110 В Макс. 10 ламп	4 A 920 Вт при 230 В 440 Вт при 110 В	4 A cosφ 0,5 920 ВА при 230 В 440 ВА при 110 В	- -
F416U1	6 DIN	100-240 В при 50/60 Гц	4.3 A 40 – 1000 Вт при 230 В 40 – 500 Вт при 110 В	- -	- -	- -	4.3 A 40 – 1000 Вт при 230 В 40 – 500 Вт при 110 В	4.3 A 40 – 1000 ВА при 230 В 40 – 500 ВА при 110 В	- -
F417U2	6 DIN	100-240 В при 50/60 Гц	1.7 A 40 – 400 Вт при 230 В 40 – 200 Вт при 110 В	- -	- -	- -	1.7 A 40 – 400 Вт при 230 В 40 – 200 Вт при 110 В	1.7 A 40 – 400 Вт при 230 В 20 – 200 Вт при 110 В	- -
F411U1	2 DIN	ШИНА SCS	10 A 2300 Вт при 230 В 1100 Вт при 110 В	500 Вт при 230 В 250 Вт при 110 В Макс. 10 ламп	4 A 920 Вт при 230 В 440 Вт при 110 В	500 Вт при 230 В 250 Вт при 110 В Макс. 10 ламп	4 A 920 Вт при 230 В 440 Вт при 110 В	4 A cosφ 0.5 920 ВА при 230 В 440 ВА при 110 В	-
F411U2	2 DIN	ШИНА SCS	6 A 1380 Вт при 230 В 660 Вт при 110 В	250 Вт при 230 В 120 Вт при 110 В Макс. 4 лампы	1 A 230 Вт при 230 В 110 Вт при 230 В	250 Вт при 230 В 120 Вт при 110 В Макс. 4 лампы	1 A 230 Вт при 230 В 110 Вт при 230 В	2 A cosφ 0.5 460 ВА при 230 В 220 ВА при 110 В	2 A 460 Вт при 230 В 220 Вт при 110 В
BMD11001	6 DIN	100-240 В при 50/60 Гц	4.3 A 1000 ВА при 230 В 500 ВА при 110 В	- -	4.3 A 1000 ВА при 230 В 500 ВА при 110 В	4.3 A 1000 ВА при 230 В 500 ВА при 110 В	- -	- -	- -
BMSW1003	6 DIN	100-240 В при 50/60 Гц	16 A 3680 Вт при 230 В 1760 Вт при 110 В	2.1 A 500 ВА при 230 В 250 ВА при 110 В	4.3 A 10x(2x36 Вт) при 230 В 5x(2x36 Вт) при 110 В	5 A 1150 ВА при 230 В 550 ВА при 110 В	16 A 3680 ВА при 230 В 1760 ВА при 110 В	16 A 3680 ВА при 230 В 1760 ВА при 110 В	- -

ПРИМЕЧАНИЕ:

- 1) Люминесцентные лампы, энергосберегающие лампы, разрядные лампы.
- 2) Для расчета эффективной нагрузки активатора необходимо учитывать производительность трансформатора. Например, если подключить диммер к ферромагнитному трансформатору мощностью 100 ВА с коэффициентом 0.8, эффективная нагрузка будет составлять 125 ВА.
- 3) Трансформатор должен быть подключен к нагрузке, соответствующей своей мощности, но в любом случае не менее 90% своего номинала. Например, предпочтительнее использовать один трансформатор 250 ВА с 5 лампами по 50 Вт, чем 5 трансформаторов 50 ВА, подключенных параллельно, каждый с лампой 50 Вт.
- 4) Символ  на активаторе означает моторный привод.
- 5) Совместим только с лампами с балластом 1-10 В.
- 6) Для наиболее распространенных диммеруемых светодиодов (LED) и КЛЛ (CFL) на рынке 300 ВА соответствует примерно 200 Вт.

СИСТЕМА MyHOME SCS

Охранная сигнализация



3486



3485STD



HD4601



HD4607Z4



HD4603Z8



HC4601



HC4607/4



HS4608



HS4607/4



HS4606

БЛОКИ УПРАВЛЕНИЯ С ФУНКЦИЕЙ НАБОРА ТЕЛЕФОННОГО НОМЕРА

Артикул

○ 3485STD



Стандартный блок управления охранной сигнализацией с системой самообучения и встроенным дисплеем для отображения конфигурации. Позволяет включать/выключать систему вручную и с помощью транспондера. Может управлять 72 сенсорами в 8 зонах, запуск до 16 сценариев. Оснащен PSTN модулем набора телефонного номера. Настройка блока осуществляется с помощью программы TiSecurityStandart. В комплект входят металлический кронштейн для крепления на стену и батарея питания арт. 3506.

○ 3486*



Центральный блок системы охранной сигнализации с дисплеем. Постановка на охрану может осуществляться ИК-пультом, транспондером или набором кода на клавиатуре. Поддерживает управление до 72 датчиков в 8 зонах, запуск до 16 сценариев из модуля арт. F420 по событиям из сигнализации. Встроенный модуль для связи по телефонной сети ГТС и GSM для передачи сообщений о срабатывании. Настройка производится через программу TiSecurity GSM. Монтаж на стену с помощью кронштейна (в комплекте) или в стену с помощью MULTIBOX. Для использования необходима батарея арт. 3507/6 (не входит в комплект).

○ 3483

Антенный кабель с коаксиальным разъемом. Для арт. 3486 длина кабеля – 3,5 м.

○ 3484

GSM тампер для защиты второго уровня стандарта CEI 79-2, использование с тамперной защитой.

ЦЕНТРАЛЬНЫЙ БЛОК УПРАВЛЕНИЯ

○ 3485STD



Стандартный блок управления охранной сигнализацией с системой самообучения и встроенным дисплеем для отображения конфигурации. Позволяет включать/выключать систему вручную и с помощью транспондера. Может управлять 72 сенсорами в 8 зонах, запуск до 16 сценариев. Оснащен PSTN модулем набора телефонного номера. Настройка блока осуществляется с помощью программы TiSecurityStandart. В комплект входят металлический кронштейн для крепления на стену и батарея питания арт. 3506.

□ HD4601*

■ HC4601*

■ HS4601*



См. выше – встраиваемый монтаж – питание от батареи арт. L4380/B входит в комплект поставки – 6 модулей.

УСТРОЙСТВА ДИСТАНЦИОННОГО УПРАВЛЕНИЯ ОТ 1 ДО 4 ЗОН

□ HD4607Z4*

■ HC4607/4*

■ HS4607/4*



Устройство для дистанционного включения/выключения системы с помощью транспондера арт. 3530S и 3540, с кнопками для контроля 4 зон, имеет светоиндикаторы состояния системы и охраняемых зон – 2 модуля.

УСТРОЙСТВА УПРАВЛЕНИЯ И МОНИТОРИНГА

□ HD4608*

■ HC4608*

■ HS4608*



Устройство локального контроля с дисплеем для системы Охранной сигнализации. Контроль системы картами-транспондерами или набором кода с клавиатуры, который сохранен в блоках 3485/B, 3486. Дисплей отображает информацию о системе, меню позволяет контролировать некоторые функции системы (например, контроль отдельных зон). Установка в коробку 506E с декоративной накладкой. Оснащается батареей L4380/B (в комплекте) – 6 модулей.

КЛАВИАТУРА ДЛЯ СИСТЕМЫ ОХРАНЫ

□ HD4606*

■ HC4606*

■ HS4606*



Устройства для снятия/постановки системы на охрану с использованием цифрового ключа, хранящегося в центральном блоке охраны арт. 3485, 3486 или HD/HC/HS4601 – 2 модуля.

ПРИМЕЧАНИЕ: *уточните возможность поставки данного изделия у торгового представителя VTicino.

СИСТЕМА MyHOME SCS

Охранная сигнализация



HD4607



HD4610



HC4610



N4640



3540

Артикул

- HD4607*
- HC4607*
- HS4607*



КОНТРОЛЛЕР С ТРАНСПОНДЕРОМ

Устройство для дистанционного включения/выключения системы с помощью транспондера, имеет светоиндикаторы состояния системы, возможность отключения световых и звуковых сигналов тревоги, может использоваться для активации фиксированных зон охраны, имеет возможность управления дверным электрозамком. Используется только с арт. 3486 и арт. HD/HC/HS4600/4 – 2 модуля.

- 3530S*



ТРАНСПОНДЕРЫ

Транспондер включается считывателем через шину общим сигналом, не нуждается в батарейках, автоматически кодируется через считыватель транспондеров.

- 3540*



См. выше – Брелок.

- HD4610
- HC4610
- HS4610



ПАСИВНЫЕ ИК-ДАТЧИКИ

Пассивный ИК-датчик присутствия с регулируемым уровнем чувствительности (3-9 метров) – индикация LED при срабатывании с памятью – угол обзора 105°, 14 лучей на трех уровнях – может использоваться предварительный AUX канал – 2 модуля.

- HD4611
- HC4611
- HS4611



Пассивный ИК-датчик присутствия – см. выше – с изменяемым углом обзора от 0 до 105°, линза ориентируемая по двум осям.

- N4640



ПАСИВНЫЕ МИНИ ИК-ДАТЧИКИ

Пассивный ИК-датчик присутствия с регулируемым уровнем чувствительности (3-9 метров) – индикация LED при срабатывании с памятью – угол обзора 105°, 14 лучей на трех уровнях – уровень чувствительности определяется конфигурированием – может использоваться предварительный AUX канал. Монтаж производится на стену в углу под наклоном.

- N4640B



ИК-датчик – см. выше с фиксированным уровнем чувствительности (6 метров) – только для системы охранной сигнализации.

ПРИМЕЧАНИЕ: *уточните возможность поставки данного изделия у торгового представителя Bticino.

СИСТЕМА MyHOME SCS

Охранная сигнализация



3480



F482



3518



3510M

Артикул

КОНТАКТНЫЙ МОДУЛЬ

○ 3480



Контактный интерфейс для Н.З./Н.О. магнитных контактов – возможно подключение сбалансированных и несбалансированных линий защиты – индикация LED при срабатывании с памятью. AUX канал предварительного срабатывания может быть активирован – устройство Basic.

○ F482



См. выше – для двух НЗ магнитных контактов и датчика для рольставен и жалюзи – 2 DIN.

ПРИМЕЧАНИЕ: арт. 3480 также позволяет работать с датчиками «технической сигнализации». Арт. F482 не работает с «технической сигнализацией».

КОНТАКТНЫЙ ИНТЕРФЕЙС

○ 3480V12



Контактный интерфейс с выходом 12 В для подключения к системе Охраны датчика рольставен арт. 3514 (или других подобных устройств) или Н.О./Н.З. контакта и ИК барьера – корпус Basic.

○ F482V12



См. выше – для управления 2 контактами – 2 DIN модуля.

ЭЛЕКТРОМАГНИТНЫЕ КОНТАКТЫ

○ 3510



Электромагнитные контакты (Н.З.) и защитная линия для скрытого монтажа.

○ 3510M



Электромагнитный контакт (Н.З.) и защитная линия для скрытого монтажа – латунь, высокая механическая прочность – для установки на немагнитные поверхности окон и дверей с неглубоким профилем.

○ 3510PB



Электромагнитный контакт (Н.З.) и защитная линия для скрытого монтажа – латунь, высокая механическая прочность – для установки на поверхности любого типа и армированные двери.

○ 3511



Электромагнитные контакты (Н.З.) и защитная линия для накладного монтажа.

○ 3512



Электромагнитный контакт (Н.З.) и защитная линия – алюминий, для поворотных или раздвижных дверей. Для напольной установки.

○ 3513



Электромагнитные контакты (Н.З.) и защитная линия в металлическом корпусе для накладного монтажа.

ИК БАРЬЕРЫ

Инфракрасный активный барьер предназначен для защиты окон и дверей. Устройство состоит из 2 колонн, одна из которых служит ПЕРЕДАТЧИКОМ (TX), а другая – ПРИЕМНИКОМ (RX). В случае прерывания ИК-лучей срабатывает охранная сигнализация.

○ 3518



Барьер для окон – длина 1 м – 4 луча.

○ 3519

Барьер для дверей – длина 0,5 м – 2 луча.

○ 3518/50

Барьер для окон – длина 0,5 м – 2 луча.

○ 3518/150

Барьер для окон – длина 1,5 м – 6 лучей.

СИСТЕМА MyHOME SCS

Охранная сигнализация



3514



3482



HD4511V12



HC4511/12



HS4512/12

Артикул

○ 3514



ДАТЧИК ДЛЯ РОЛЬСТАВЕН И ЖАЛЮЗИ

Датчик для защиты рольставней и жалюзи.

○ 3516



ДАТЧИК РАЗБИТОГО СТЕКЛА

Пьезоэлектрический датчик разбитого стекла монтируется при помощи двустороннего скотча (входит в комплект поставки).

○ 3482



ДЕТЕКТОР ЗАТОПЛЕНИЯ

Датчик контроля протечки предназначен для обнаружения воды или другой проводящей жидкости. Используется совместно с контактным интерфейсом арт. 3480 в системе технической сигнализации.

○ 3479



РЕЛЕЙНЫЙ АКТИВАТОР

Релейный активатор с выходом С-Н.О.-Н.З., 24 В 0,4 А cos φ 0,4 – используется для повтора различных типов сигнализации в зависимости от конфигурации. Активируется при срабатывании сигнализации, севшей батареи, технической сигнализации (при закрытии клапана) – корпус basic.

○ F481



См. выше – 2 DIN модуля.

○ 3481



ИНТЕРФЕЙС ТЕХНИЧЕСКОЙ СИГНАЛИЗАЦИИ

Интерфейс для получения сигналов технической тревоги от различных датчиков, например газа арт. HD/HC/HS4511/12 и HD/HC/HS4512/12, возможен оптоизолированный вход 5-12В~/=, корпус basic.

○ F483



См. выше – 2 модуля DIN.

□ HD4511V12

■ HC4511/12

■ HS4511/12



ДЕТЕКТОРЫ ГАЗА МЕТАН

Детектор метана со световой и звуковой сигнализацией (85 дБ), внутренняя автоматическая диагностика, управление повторителями сигналов, 12 В~/= с трансформатором арт. HD/HC/HS4541 или арт. F91/12E – 2 модуля.

□ HD4512V12

■ HC4512/12

■ HS4512/12



ДЕТЕКТОРЫ ГАЗА МЕТАН-БУТАН

Детектор LPG (сжиженный природный газ) со световой и звуковой сигнализацией (85 дБ), внутренняя автоматическая диагностика, управление повторителями сигналов, 12 В~/=, с трансформатором арт. HD/HC/HS4541 или арт. F91/12E – 2 модуля.

СИСТЕМА MyHOME SCS

Охранная и техническая сигнализация



4073



HC4070



3507/6
3506



4050



L4630

Артикул

ВНЕШНЯЯ СИРЕНА СО ВСТРОЕННОЙ БАТАРЕЕЙ

○ 4073

Внешняя сирена. Оснащается батареей 2В 7Ач. Используется с источниками питания E46ADCN, E49, E47ADCN.

ВНУТРЕННЯЯ СИРЕНА

□ HD4070*
■ HC4070*
■ HS4070*



Внутренняя сирена для установки в монтажную коробку арт. 506Е, оснащается батареей арт. 3507/6 (6 В=, 0,5 А/ч), сила звука 90 дБ на расстоянии 3 м, имеет защиту от взлома.

ПРИМЕЧАНИЕ: конфигураторы для внутренней сирены не входят в комплект поставки, их необходимо заказывать дополнительно.

БАТАРЕИ

○ 3507/6



Батарея 6 В=, для внутренней сирены арт. HD/HC/HS4070.

○ 3506



Батарея питания 7,2 В для центрального блока охраны арт. 3485STD.

○ L4380/B



Батарея питания 6 В для центрального блока охраны арт. HD/HC/HS4601 и устройства локального контроля арт. HD/HC/HS4608.

ТАМПЕРНАЯ ЗАЩИТА

○ L4630*



Устройство таперной защиты для устройств охранной сигнализации, может устанавливаться в любую коробку для твердых стен.

ИК-ПУЛЬТ

○ 4050



Портативный ИК-пульт дистанционного управления для включения/выключения системы, с возможностью кодировки через систему, питание от 2 литиевых батареек – срок службы 50 000 нажатий.

СИСТЕМА MyHOME SCS

Система термоконтроля



HD4695



HC4695



HS4695



H4691



3456



3550

ТЕРМОСТАТ

○ H4691



Локальный термостат с дисплеем. Может работать как независимая зона, при этом не имеет значения установлен ли центральный блок или нет. Снабжен встроенным датчиком температуры воздуха и входом для «сухих» контактов (напр. контакт окна). Может использоваться для различных типов систем, а также для управления скоростями фанкойлов. Возможен автоматический режим «зима/лето» с соответствующими системами. Подключение к шине SCS, 2 модуля.

ИНТЕРФЕЙС КОНТРОЛЯ СПЛИТ-СИСТЕМ

○ 3456



Интерфейс с ИК эмиттером, позволяет управлять сплит-системами кондиционеров. Копирует и воспроизводит команды с оригинальных пультов. Может контролироваться с сенсорных панелей. Миниатюрный корпус basic позволяет устанавливать устройство за блоком кондиционера. Длина ИК эмиттера 2 м, питание 27 В от шины SCS.

АКТИВАТОРЫ

○ F430/2



Активатор с 2 независимыми реле для одной или двух нагрузок: активная 6 А; электромагнитные клапаны и насосы – 3 А; логическая блокировка реле конфигурируется; 2 модуля DIN.

○ F430/4



Активатор с 4 независимыми реле для одной, двух или смешанных нагрузок: активная 6 А; электромагнитные клапаны, насосы и фанкойлы – 3 А; логическая блокировка реле конфигурируется; 2 модуля DIN.

○ F430R8



Активатор с 8 независимыми реле для контроля клапанов типа «открыт/закрыт», моторизованных клапанов (открыт-закрыт, три положения), насосов, 2- или 4-трубных фанкойлов. 4 А резистивная нагрузка, 1 А для моторов, насосов и фанкойлов. Подключение к шине SCS, габарит 4 DIN модуля.

○ F430R3V10



Активатор с 3 независимыми реле и 2 выходами 0-10 В для контроля 2- или 4-трубных фанкойлов с пропорциональными клапанами 0-10 В. 4 А резистивная нагрузка, 1 А для фанкойлов; подключение к шине SCS, габариты 4 DIN модуля.

○ F430V10



Активатор с 2 выходами 0-10 В для управления пропорциональными клапанами 0-10 В; подключение к шине SCS, габариты 2 DIN модуля.

БЛОКИ УПРАВЛЕНИЯ – 4 ЗОНЫ

□ HD4695

■ HC4695

■ HS4695



Блок управления для системы термоконтроля для управления макс. 4 зонами поставляется с программным обеспечением TiThermo Basic – 3 модуля.

БЛОК УПРАВЛЕНИЯ – 99 ЗОН

○ 3550



Блок управления для системы термоконтроля для управления макс. 99 зонами – поставляется с программным обеспечением TiThermo, настенный монтаж.

СИСТЕМА MyHOME SCS

Система термоконтроля



HD4891



HD4693



HD4692



HC4891



HC4692



HC4692FAN



HS4693

Артикул

○ 3507/6



БАТАРЕЯ

Батарея 6 В; 0,5 А/ч для блока управления системой термоконтроля.

□ HD4891
■ HC4891
■ HS4891



ЛОКАЛЬНЫЙ ДИСПЛЕЙ

Устройство контроля и управления с дисплеем, разработанное по технологии TOUCH SCREEN OLED – экран 1,2”
– предназначено для управления функциями системы термоконтроля, а также другими приложениями системы MyHOME:
– автоматикой и системой звуковой трансляции
– 2 модуля
– заменяет арт. HC/HD/HS4685.

○ 3457



ВНЕШНИЙ ДАТЧИК

Внешний датчик для локального дисплея.

□ HD4693
■ HC4693
■ HS4693



ДАТЧИКИ

Датчик комнатной температуры систем отопления и охлаждения в диапазоне от 3-40 °С
– 2 модуля.

□ HD4692
■ HC4692
■ HS4692



ДАТЧИКИ С РУЧКОЙ

Датчик комнатной температуры систем отопления и охлаждения в диапазоне от 3-40 °С
– с ручкой для установки температуры (± 3 °С от предустановленной)
и выбора режима работы – 2 модуля.

□ HD4692FAN
■ HC4692FAN
■ HS4692FAN



ДАТЧИКИ КОМНАТНОЙ ТЕМПЕРАТУРЫ

Датчик комнатной температуры систем отопления и охлаждения с ручкой для установки температуры (± 3 °С от предустановленной) и с ручным/автоматическим выбором скорости вентиляторов фанкойлов – 2 модуля.

СИСТЕМА MyHOME SCS

Распределение энергии



HD4672N



HC4672N



HS4672N



HS4673



F521



F522



F523



F524



3523



3522N



3508BUS

Артикул

Артикул	Иконка	АКСЕССУАРЫ
<input type="radio"/> 3508BUS		Съемная клемма для подключения к шине – ширина 3,81 мм.
<input type="radio"/> 3508U2		Съемная шинная клемма 2-полюсная.
<input type="radio"/> 3508U3		Съемная шинная клемма 3-полюсная.

УПРАВЛЕНИЕ НАГРУЗКАМИ

<input type="checkbox"/> HD4672N <input type="checkbox"/> HC4672N <input type="checkbox"/> HS4672N		Активирующее устройство с 1 реле, 2 модуля, Н.З. контакт для одиночной нагрузки; 16 А активная нагрузка, 10 А для ламп накаливания, 4 А для люминесцентных ламп или ферромагнитных трансформаторов, может быть использовано в системе автоматизации или в системе энергосбережения с конфигурацией приоритетов нагрузки – для проводной системы энергосбережения.
<input type="checkbox"/> HD4673 <input type="checkbox"/> HC4673 <input type="checkbox"/> HS4673		Кнопочный модуль для отображения и контроля нагрузок, подключенных к активаторам.

КОНТРОЛЬ ПОТРЕБЛЕНИЯ

<input type="radio"/> F520		Устройство измерения потребления электроэнергии максимум на трех линиях при подключении трех тороидальных трансформаторов на соответствующие разъемы. Собранные данные могут отображаться на Сенсорной панели 3,5" или мультимедийной сенсорной панели 10". Корпус DIN 1 модуль. 1 тороидальный трансформатор в комплекте. Питание 27 В от Шины SCS.
<input type="radio"/> 3523		Дополнительный тороид, используется с шинным счетчиком электричества арт. F520 и активатором арт. F522 для измерения утечки тока на землю. Кабель 0,4 м.
<input type="radio"/> 3522N		Счетчик импульсов для измерения потребления воды и газа. График потребления может отображаться соответствующих устройствах MyHOME (сенсорная панель, локальный дисплей, сенсорные панели 3,5" и 10"). Корпус Basic. Питание 27 В от Шины SCS.

УПРАВЛЕНИЕ НАГРУЗКАМИ

<input type="radio"/> F521		Центральный блок управления системы энергоконтроля управляет нагрузками, подсоединенными к активаторам системы для предотвращения отключения энергии из-за перегрузки. Управление максимум 63 нагрузками. Регулирование мощности потребления от 3 до 18 кВт, с уровнем погрешности +/- 20%. Устанавливается на DIN рейку – 1 модуль. Устройство оснащено 1 тороидальным трансформатором. Питание от шины 27 В.
<input type="radio"/> F522		Активатор со встроенным датчиком тока для измерения потребления контролируемой нагрузки. 1 реле – для единичной нагрузки: 16 А резистивной, 10 А для ламп накаливания и 4 А для люминесцентных ламп или ферромагнитных трансформаторов. Двухпозиционное реле с переходом через ноль для контроля нагрузки в Системе Энергоконтроля и/или Автоматики. 1 модуль DIN. Защита от утечки на землю с дополнительным тороидальным трансформатором арт. 3523. Питание от шины 27 В.
<input type="radio"/> F523		Активатор с 1 реле для одиночной нагрузки: 16 А резистивная нагрузка, 10 А для ламп накаливания и 4 А для люминесцентных ламп или ферромагнитных трансформаторов. Двухпозиционное реле с переходом через ноль для контроля и управления функций системы энергоконтроля и/или Автоматики. 1 модуль DIN. Питание от шины 27 В.
<input type="radio"/> F524		Модуль памяти для записи данных по потреблению через счетчик энергии арт. F520 или счетчик импульсов арт. 3522N. Данные могут отображаться на сенсорной панели или через страницу веб-сервера. Устройство имеет слот micro-SD для запасного хранения записанных данных. Установка на DIN-рейку, 1 модуль DIN. Питание 27 В от шины SCS.

СИСТЕМА MyHOME SCS

Звуковая система



F441 346030 F441M



F500N L4561N HS4560



H4562 F502







F503



L4668BUS/35

Артикул	АУДИО/ВИДЕО КОММУТАТОРЫ
○ 346030	 Компактный 2-х проводной блок питания со встроенным видеоадаптером для базовой аудио/видео системы – может быть установлен только на один источник звука или видео панель вызова – 2 модуля DIN.
○ 346830	 Видеоадаптер может использоваться для базовой звуковой системы 1 вход – 1 выход. 2 модуля DIN.
○ F441	 Коммутационный аудио/видео узел для смешивания звуковых сигналов (макс. 4 источника) и направления их к 4 выходам, 6 модулей DIN, поставляется в комплекте с компенсатором высоты для DIN-рейки.
○ F441M	 Многоканальная матрица, позволяющая смешивать сигналы источников звука и аудио/видео-сигналы 2-проводной системы – 8 входов (первые 4 – для аудио/видео домофонии, остальные 4 – для источников звука) и 8 выходов – 10 модулей DIN, поставляется в комплекте с компенсатором высоты для DIN-рейки.

Артикул	ИСТОЧНИКИ ЗВУКА
○ F500N	 RDS стерео тюнер для стереосистемы, 20 станций. Имеет встроенную антенну и разъем подключения внешней для улучшения качества приема сигнала. 4 модуля DIN, поставляется в комплекте с компенсатором высоты для DIN-рейки.
<input type="checkbox"/> HD4560 <input type="checkbox"/> HC4560 <input type="checkbox"/> HS4560	 Встраиваемый разъем RCA для подключения внешней стереосистемы – 2 модуля.
○ L4561N	 Блок управления для внешних стереосистем с дистанционным ИК-управлением – программирование через ПК – возможность управления источниками звука через локальный усилитель или управляющее устройство – 4 модуля DIN, поставляется в комплекте с кабелем RCA/RCA и кабелем с разъемом для подключения ИК-передатчика.
○ 3495	 Изолятор источника для адаптации аудиосигнала от внешних источников, чтобы защитить SELV характеристики шины. Используется когда внешний источник имеет большую мощность. 4 разъема RCA «мама», 2 на входе «IN» (подключение внешнего источника) и 2 на выходе «OUT» (для предусилителя HD/HC/HS4560).

Артикул	УСИЛИТЕЛИ
F502	Усилитель для установки на DIN рейку. 4 модуля DIN. Подключается к шине SCS и динамикам. Питание от сети 100-220 В~.
H4562	Местный встраиваемый стереоусилитель – подключение к шине SCS и стереодинамикам – функции: включает/выключает динамики, регулирует громкость, обеспечивает цикличность работы источников звука, переключает CD-треки или радиостанции – 2 модуля – должен дополняться функциональными клавишами серии AXOLUTE.

Артикул	СТЕРЕОУСИЛИТЕЛЬ
F503	Стереоусилитель для воспроизведения звукового сигнала повышенного качества из шины SCS или дополнительного входа (MP3 плеер, DVD и т. д.). Широкий диапазон настроек частот, 10 предустановок и дополнительно 10 настраиваемых пользователем, функция Virtual surround. Параметры отображаются на графическом дисплее. Настройки могут выполняться через меню дисплея кнопками на корпусе или через меню сенсорных панелей.

Артикул	ПАТЧ-КОРДЫ				
○ L4668BUS/35	<table border="1"> <thead> <tr> <th>Тип</th> <th>Длина (см)</th> </tr> </thead> <tbody> <tr> <td>ШИНА-ШИНА</td> <td>35</td> </tr> </tbody> </table>	Тип	Длина (см)	ШИНА-ШИНА	35
Тип	Длина (см)				
ШИНА-ШИНА	35				

СИСТЕМА MyHOME SCS

Звуковая система



HD4653M2 - HD4653M3



HC4653/2 - HC4653/3



HS4653/2 - HS4653/3



HD4657M3



HC4657M4



HS4891

Артикул

○ HD4651M2



УСТРОЙСТВО УПРАВЛЕНИЯ

Устройство для управления усилителями, комплектуется декоративными клавишами с подсветкой, для включения и выключения, контроля громкости, смены источника звука и перелистывания сохраненных радиостанций – 2 модуля.

□ HD4653M2

■ HC4653/2

■ HS4653/2



СЕНСОРНЫЕ УСТРОЙСТВА УПРАВЛЕНИЯ

Сенсорное устройство управления: включение/выключение звука, регулировка громкости – 2 модуля.

□ HD4653M3

■ HC4653/3

■ HS4653/3



Сенсорное устройство управления: включение/выключение звука, регулировка громкости – 3 модуля.

СТЕКЛЯННЫЕ СЕНСОРНЫЕ УСТРОЙСТВА УПРАВЛЕНИЯ

Устройства MyHOME для управления одной или группой нагрузок (напр. освещение и жалюзи), функциями системы звуковой трансляции, сценариями, базовыми функциями домофонии (например, открытие входной двери).

Оснащены емкостными датчиками, прикосновение к которым соответствует нажатию на кнопку. Датчики обозначены голубым светодиодом, при прикосновении интенсивность свечения увеличивается. Возможность ассоциировать до 3/4 функций ВКЛ./ВЫКЛ. или 6/8 циклических функций.

Настройка физическим или виртуальным конфигурированием.

БЕЛОЕ СТЕКЛО

○ HD4657M3



Моноблок с 6 кнопками – 3 модуля.

○ HD4657M4



Моноблок с 8 кнопками – 4 модуля.

WHICE

○ HC4657M3



Моноблок с 6 кнопками – 3 модуля.

○ HC4657M4



Моноблок с 8 кнопками – 4 модуля.

NIGHTER

○ HD4657M3



Моноблок с 6 кнопками – 3 модуля.

○ HS4657M4



Моноблок с 8 кнопками – 4 модуля.

ЛОКАЛЬНЫЙ ДИСПЛЕЙ

□ HD4891

■ HC4891

■ HS4891



Сенсорное устройство, экран 1,2". Предназначено для управления максимум 4-мя функциями систем термоконтроля, звуковой трансляции, распределения энергии, сценариями – 2 модуля – заменяет арт. HC/HD/HS4685.

СИСТЕМА MyHOME SCS

Звуковая система



HC4654

HD4565

H4570



L4567

L4569

L4566

L4566/10



349418

349414

349415



346841

346851

346850



3529



3499

Артикул		ДИНАМИКИ ДЛЯ ВСТРОЕННОГО МОНТАЖА
<input type="checkbox"/> HD4565		Динамик для встраиваемого монтажа, устанавливается в монтажную коробку арт. 506Е, сопротивление 16 Ом – 12 Вт.
<input type="checkbox"/> HC4565		
<input type="checkbox"/> HS4565		
<input type="radio"/> H4570*		Динамик для встраиваемого монтажа, устанавливается в 4-модульную монтажную коробку MULTIBOX арт. 16104, сопротивление 8 Ом – 2-полосная система 100 Вт.

ДИНАМИКИ ДЛЯ НАСТЕННОГО МОНТАЖА		
<input type="radio"/> L4567		Ультратонкий динамик для настенного монтажа, сопротивление 8 Ом, D = 35 мм – 2-полосная система 40 Вт, цвет белый.
<input type="radio"/> L4569		Динамик в корпусе для установки на кронштейн, сопротивление 8 Ом, IP4, 2-полосная система 140 Вт, цвет черный.

ДИНАМИКИ ДЛЯ ПОТОЛОЧНОГО МОНТАЖА		
<input type="radio"/> L4566		Динамик для потолочной установки, R = 240 мм, сопротивление 8 Ом, 2-полосная система 100 Вт, – цвет белый.
<input type="radio"/> L4566/10		Динамик для установки в потолок и сухие перегородки, R = 100 мм, сопротивление 8 Ом, напряжение 20 Вт, – цвет белый.

Артикул		РАЗЪЕМЫ ДЛЯ ПОДКЛЮЧЕНИЯ БЛОКА УПРАВЛЕНИЯ ДЛЯ ВНЕШНИХ СТЕРЕОСИСТЕМ
349418		8-контактный разъем для подключения интерфейса арт. L4561N к шине – White.
349414		См. выше – Алюминий.
349415		См. выше – Антрацит.

ТЕРМИНАТОР		
<input type="radio"/> 3499		Терминатор устанавливается на используемых выходах коммутационного аудио/видео узла.

УСТРОЙСТВА РАСШИРЕНИЯ СИСТЕМЫ		
<input type="radio"/> 346841		Этажный распределительный блок. Используется с коммутационными устройствами 346830, F441 и F441M. Создает гальваническое разделение устройств, что позволяет с помощью интерфейсов 346851 и 346850 добавить в шину новый блок питания.
<input type="radio"/> 346851		Модуль расширения системы, с помощью которого могут быть установлены макс. 140 динамиков – 4 модуля DIN.
<input type="radio"/> 346850		Квартирный распределительный блок для подключения к квартирному щитку с независимой системой видеодомофони, совмещенной с другими системами MyHOME (звуковая система, автоматизация и т. д.) – 4 модуля DIN.

ИК-ПРИЕМНИК		
<input type="checkbox"/> HD4654		ИК-приемник для дистанционного управления с помощью пультов ДУ арт. 3529 – до 16 действий или сценариев с помощью блока сценариев арт. F420.
<input type="checkbox"/> HC4654		
<input type="checkbox"/> HS4654		

ПУЛЬТ ДИСТАНЦИОННОГО УПРАВЛЕНИЯ		
<input type="radio"/> 3529		Устройство для управления ИК-приемниками (до 16 команд на один приемник) – 16 кнопок для программируемых команд – питание от 2 элементов типа ААА, напряжение 1,5 В.

ПРИМЕЧАНИЕ: *уточните возможность поставки данного изделия у торгового представителя ВТicino.

СИСТЕМА MyHOME SCS

Общие устройства и аксессуары



E46ADCN

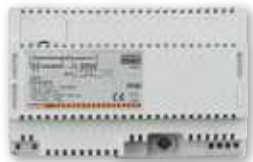

E47ADCN
E47/12



346050



3559

Артикул		ИСТОЧНИКИ ПИТАНИЯ
○ E46ADCN		Источник питания для системы охранной сигнализации подключается к внешней сирене арт. 4072L, 1,2 А, вход 230 В~, выход 27 В=SELV, максимальное потребление тока 260 мА, 8 модулей DIN.
○ E47ADCN		См. выше – подключается к дополнительной внешней сирене арт. 4072А, 8 модулей DIN, подключается к 1 или 2 батареям 12 В=, 7 А/ч для питания всей системы.
○ E47/12		Блок питания – 8 модулей для монтажа на DIN-рейку. Используется совместно с источником резервного питания – аккумуляторной батареей 12В 6,5 – 24 А/ч.
○ E49		Компактный блок питания для систем Автоматики и Термоконтроля – 220 В~/27В= SELV 600 мА. 2 DIN модуля.
○ 346000*		Блок питания для систем Домофонии и Звукового вещания. Рабочее напряжение 230 В~ 50-60 Гц. Выход SCS/ 1-2. Максимальный ток на выходе 1,2 А 27 В. Встроенная защита (без предохранителя) от короткого замыкания и перегрузки. Блок с двойной изоляцией SELV. 8 DIN модулей.
○ 346020		Компактный дополнительный блок питания для абонентских устройств и панелей вызова. Рабочее напряжение 230 В~ 50-60 Гц. Выход 1-2. Максимальный ток на выходе 0,6 А 27 В. Встроенная защита (несменяемый предохранитель) от короткого замыкания и перегрузки. Блок с двойной изоляцией SELV. 2 DIN модуля.
○ 346030		Компактный блок питания с встроенным видеоадаптером для небольших систем. Рабочее напряжение 230 В~ 50-60 Гц. Максимальный ток на выходе 0,6 А 27 В. Встроенная защита (несменяемый предохранитель) от короткого замыкания и перегрузки. Блок с двойной изоляцией SELV. 2 DIN модуля.
○ 346050*		Блок питания для систем домофонии и звукового вещания. Рабочее напряжение 230 В 50-60 Гц. Максимальный ток на выходе 1,2 А. Встроенный видеоадаптер и защита от КЗ и перегрузки. 6 DIN модулей. Устройство заменяет 346000 и 346830.
АКСЕССУАРЫ		
○ 3515		Запасная съемная клемма.
○ 3559		Кабель см. выше – USB порт.

ВЫБОР ИСТОЧНИКА ПИТАНИЯ, В ЗАВИСИМОСТИ ОТ УСТАНОВЛЕННОЙ СИСТЕМЫ

Система	Блок питания						
	E46ADCN	E47ADCN	E47/12	E49	346000*	346020	346050*
Автоматика	●			●			
Охранная сигнализация	● ⁽¹⁾	●	●				
Распред. энергии / Дисплей потреб. энергии	●			●			
Температурный контроль	●	(2)	(3)	●			
Звуковая система					●	●	●
Видеодомофония					●	●	

ПРИМЕЧАНИЕ ⁽¹⁾: для систем с внешней сиреной арт. 4073

⁽²⁾: для систем с внешней сиреной арт. 4073 или без сирены

⁽³⁾: для датчиков напряжением 12В~ (за исключением ИК барьеров)

*уточните возможность поставки данного изделия у торгового представителя BTicino.

ПРИМЕЧАНИЕ:

□ Белый

■ Алюминий

■ Антрацит

○ Без клавиши

СИСТЕМА MyHOME SCS

Общие устройства и аксессуары



L4669
L4669/500

336904



502PA

КОРПУС ДЛЯ ИСТОЧНИКОВ ПИТАНИЯ И БАТАРЕЙ

Артикул		
○ F115/8A		Корпус DIN для настенного монтажа источника питания арт. E47ADCN.
○ F115/8B		Корпус для настенного монтажа батареи 12 В=, емкостью 7 А/ч для питания устройств охранной сигнализации с источником питания арт. E47ADCN, имеет самозащиту.

КОРБОКА ДЛЯ НАКЛАДНОГО МОНТАЖА

○ 502NPA		Низкопрофильная монтажная коробка для настенного монтажа, имеет самозащиту, размер 2 модуля, комплектуется суппортом, рамкой и лицевой панелью белого цвета.
----------	--	--

УГЛОВАЯ КОРБОКА

○ 502PA		Угловая монтажная коробка, имеет самозащиту, в комплект входит суппорт и декоративная накладка белого цвета (LB).
---------	--	---

СОЕДИНИТЕЛЬНЫЕ КАБЕЛИ

○ L4669		Витая пара из 2 гибких проводников с неэкранированными витыми жилами для шинной системы – изоляция 300/500В, соответствует нормам CEI 46-5 и CEI 20-20, длина в бухте 100 метров.
○ L4669S		Витая пара SCS с 2 проводниками для охранной системы, класс изоляции 300/500В, соответствует нормам CEI 46-5 и CEI 20-20, длина в бухте 100 метров.
○ 336904		Специальный кабель с 2 витыми проводниками для систем Домофонии и Звукового вещания, рекомендуется использовать вместо сторонних для гарантированно качественной передачи сигнала. Может устанавливаться в трубе под землей. Бухта 200 м.

Система	Кабель		
	L4669 L4669/500	L4669S	336904
Автоматика	●		● ⁽¹⁾
Охранная сигнализация		●	● ⁽¹⁾
Распределение энергии	●		● ⁽¹⁾
Температурный контроль	●		● ⁽¹⁾
Звуковая система			●
Видеодомофония			●

ПРИМЕЧАНИЕ ⁽¹⁾: для систем с подземной прокладкой кабеля.

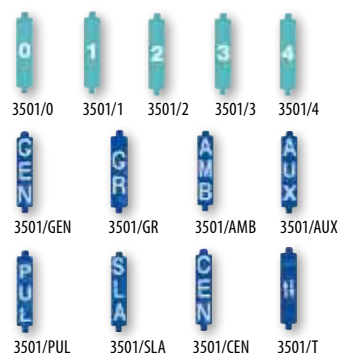

СИСТЕМА MyHOME SCS

Общие устройства и аксессуары



Артикул	КОМПЛЕКТ КОНФИГУРАТОРОВ – УПАКОВКА 10 ШТ.
○ 3501/0	конфигуратор 0
○ 3501/1	конфигуратор 1
○ 3501/2	конфигуратор 2
○ 3501/3	конфигуратор 3
○ 3501/4	конфигуратор 4
○ 3501/5	конфигуратор 5
○ 3501/6	конфигуратор 6
○ 3501/7	конфигуратор 7
○ 3501/8	конфигуратор 8
○ 3501/9	конфигуратор 9
○ 3501/GEN	конфигуратор GEN
○ 3501/GR	конфигуратор GR
○ 3501/AMB	конфигуратор AMB
○ 3501/AUX	конфигуратор AUX
○ 3501/ON	конфигуратор ON
○ 3501/OFF	конфигуратор OFF
○ 3501/OI	конфигуратор OI

КОМПЛЕКТ КОНФИГУРАТОРОВ – УПАКОВКА 10 ШТ.	
○ 3501/PUL	конфигуратор PUL
○ 3501/SLA	конфигуратор SLA
○ 3501/CEN	конфигуратор CEN
○ 3501/T	конфигуратор ↑↓
○ 3501/TM	конфигуратор ↑↓ M

КОМПЛЕКТ КОНФИГУРАТОРОВ	
○ 3501K	Набор конфигураторов с цифрами от 0 до 9. 
○ 3501K/1	Набор конфигураторов: AUX, GEN, GR, AMB, ON, OFF, O/I, PUL, SLA, CEN, ↑↓, ↑↓ M 

ПИНЦЕТ ДЛЯ КОНФИГУРАТОРОВ	
○ 3502	Пинцет для удобной установки и снятия конфигураторов.

MyHOME

Общие устройства и аксессуары

КЛАВИШИ С ПОДСВЕТКОЙ БЕЗ СИМВОЛОВ — 1 И 2 ФУНКЦИИ



HD4915

HD4915M2



HC4915

HC4915M2



HS4915

HS4915M2



HD4911

HD4911M2



HC4911

HC4911M2



HS4911

HS4911M2

КЛАВИШИ С ПОДСВЕТКОЙ БЕЗ СИМВОЛА – 1 ФУНКЦИЯ

1 модуль	2 модуля
□ HD4915	□ HD4915M2
■ HC4915	■ HC4915/2
■ HS4915	■ HS4915/2

КЛАВИШИ С ПОДСВЕТКОЙ БЕЗ СИМВОЛА – 2 ФУНКЦИИ

1 модуль	2 модуля
□ HD4911	□ HD4911M2
■ HC4911	■ HC4911/2
■ HS4911	■ HS4911/2

ПРИМЕЧАНИЕ: функциональные клавиши поставляются вместе с устройством.



МуHOME

Общие устройства и аксессуары

КЛАВИШИ С ПОДСВЕТКОЙ СИМВОЛА



КЛАВИШИ С ПОДСВЕТКОЙ СИМВОЛА ДЛЯ 1 ФУНКЦИИ

Описание	1 модуль	2 модуля
КЛАВИШИ С СИМВОЛОМ «OFF»	<input type="checkbox"/> HD4915AA	<input type="checkbox"/> HD4915M2AA
	<input type="checkbox"/> HC4915AA	<input type="checkbox"/> HC4915/2AA
	<input type="checkbox"/> HS4915AA	<input type="checkbox"/> HS4915/2AA
КЛАВИШИ С СИМВОЛОМ «ON»	<input type="checkbox"/> HD4915AB	<input type="checkbox"/> HD4915M2AB
	<input type="checkbox"/> HC4915AB	<input type="checkbox"/> HC4915/2AB
	<input type="checkbox"/> HS4915AB	<input type="checkbox"/> HS4915/2AB
КЛАВИШИ С СИМВОЛОМ «(GEN) НАНЕСЕНИЕ»	<input type="checkbox"/> HD4915AC	<input type="checkbox"/> HD4915M2AC
	<input type="checkbox"/> HC4915AC	<input type="checkbox"/> HC4915/2AC
	<input type="checkbox"/> HS4915AC	<input type="checkbox"/> HS4915/2AC
КЛАВИШИ С СИМВОЛОМ «СТОП»	<input type="checkbox"/> HD4915AE	—
	<input type="checkbox"/> HC4915AE	—
	<input type="checkbox"/> HS4915AE	—
КЛАВИШИ С СИМВОЛОМ «СВЕТОРЕГУЛЯТОР»	<input type="checkbox"/> HD4915AD	<input type="checkbox"/> HD4915M2AD
	<input type="checkbox"/> HC4915AD	<input type="checkbox"/> HC4915/2AD
	<input type="checkbox"/> HS4915AD	<input type="checkbox"/> HS4915/2AD
КЛАВИШИ С СИМВОЛОМ «СВЕТ»	<input type="checkbox"/> HD4915BA	<input type="checkbox"/> HD4915M2BA
	<input type="checkbox"/> HC4915BA	<input type="checkbox"/> HC4915/2BA
	<input type="checkbox"/> HS4915BA	<input type="checkbox"/> HS4915/2BA
КЛАВИШИ С СИМВОЛОМ «ПРИКРОВАТНЫЙ СВЕТ»	<input type="checkbox"/> HD4915BL	<input type="checkbox"/> HD4915M2BL
	<input type="checkbox"/> HC4915BL	<input type="checkbox"/> HC4915M2BL
	<input type="checkbox"/> HS4915BL	<input type="checkbox"/> HS4915M2BL
КЛАВИШИ С СИМВОЛОМ «ЗВОНОК»	<input type="checkbox"/> HD4915BB	<input type="checkbox"/> HD4915M2BB
	<input type="checkbox"/> HC4915BB	<input type="checkbox"/> HC4915/2BB
	<input type="checkbox"/> HS4915BB	<input type="checkbox"/> HS4915/2BB
КЛАВИШИ С СИМВОЛОМ «ВЕНТИЛЯТОР»	<input type="checkbox"/> HD4915BC	<input type="checkbox"/> HD4915M2BC
	<input type="checkbox"/> HC4915BC	<input type="checkbox"/> HC4915/2BC
	<input type="checkbox"/> HS4915BC	<input type="checkbox"/> HS4915/2BC
КЛАВИШИ С СИМВОЛОМ «КЛЮЧ»	<input type="checkbox"/> HD4915BD	—
	<input type="checkbox"/> HC4915BC	—
	<input type="checkbox"/> HS4915BC	—
КЛАВИШИ С СИМВОЛОМ «НЕ БЕСПОКОИТЬ»	<input type="checkbox"/> HD4915DD	<input type="checkbox"/> HD4915M2DD
	<input type="checkbox"/> HC4915DD	<input type="checkbox"/> HC4915M2DD
	<input type="checkbox"/> HS4915DD	<input type="checkbox"/> HS4915M2DD
КЛАВИШИ С СИМВОЛОМ «УБОРКА НОМЕРА»	<input type="checkbox"/> HD4915MR	—
	<input type="checkbox"/> HC4915MR	—
	<input type="checkbox"/> HS4915MR	—

МуНОМЕ

Общие устройства и аксессуары

КЛАВИШИ С ПОДСВЕТКОЙ СИМВОЛА



HD4911AF HD4911MAF



HC4911AF HC4911AI



HC4911AG HC4911BC

КЛАВИШИ С ПОДСВЕТКОЙ СИМВОЛА ДЛЯ 2 ФУНКЦИЙ

Описание	1 модуль	2 модуля
КЛАВИШИ С СИМВОЛАМИ «ON-OFF» (ПОДСВЕЧИВАЮЩИЙСЯ) И «GEN» (НАНЕСЕНИЕ)	<input type="checkbox"/> HD4911AF	<input type="checkbox"/> HD4911M2AF
	<input checked="" type="checkbox"/> HC4911AF	<input checked="" type="checkbox"/> HC4911/2AF
	<input checked="" type="checkbox"/> HS4911AF	<input checked="" type="checkbox"/> HS4911/2AF
КЛАВИШИ С СИМВОЛАМИ «ON-OFF»	<input type="checkbox"/> HD4911AG	<input type="checkbox"/> HD4911M2AG
	<input checked="" type="checkbox"/> HC4911AG	<input checked="" type="checkbox"/> HC4911/2AG
	<input checked="" type="checkbox"/> HS4911AG	<input checked="" type="checkbox"/> HS4911/2AG
КЛАВИШИ С СИМВОЛОМ «ВВЕРХ-ВНИЗ»	<input type="checkbox"/> HD4911AH	<input type="checkbox"/> HD4911M2AH
	<input checked="" type="checkbox"/> HC4911AH	<input checked="" type="checkbox"/> HC4911/2AH
	<input checked="" type="checkbox"/> HS4911AH	<input checked="" type="checkbox"/> HS4911/2AH
КЛАВИШИ С СИМВОЛОМ «РЕГУЛИРОВКА ON-OFF»	<input type="checkbox"/> HD4911AI	<input type="checkbox"/> HD4911M2AI
	<input checked="" type="checkbox"/> HC4911AI	<input checked="" type="checkbox"/> HC4911/2AI
	<input checked="" type="checkbox"/> HS4911AI	<input checked="" type="checkbox"/> HS4911/2AI
КЛАВИШИ С СИМВОЛОМ «СВЕТ»	<input type="checkbox"/> HD4911BA	<input type="checkbox"/> HD4911M2BA
	<input checked="" type="checkbox"/> HC4911BA	<input checked="" type="checkbox"/> HC4911/2BA
	<input checked="" type="checkbox"/> HS4911BA	<input checked="" type="checkbox"/> HS4911/2BA
КЛАВИШИ С СИМВОЛОМ «ВЕНТИЛЯТОР»	<input type="checkbox"/> HD4911BC	<input type="checkbox"/> HD4911M2BC
	<input checked="" type="checkbox"/> HC4911BC	<input checked="" type="checkbox"/> HC4911/2BC
	<input checked="" type="checkbox"/> HS4911BC	<input checked="" type="checkbox"/> HS4911/2BC
КЛАВИШИ С СИМВОЛОМ «СКРИПИЧНЫЙ КЛЮЧ»	<input type="checkbox"/> HD4911BE	—
	<input checked="" type="checkbox"/> HC4911BE	—
	<input checked="" type="checkbox"/> HS4911BE	—
КЛАВИШИ С СИМВОЛОМ «+ ВВЕРХ», «- ВНИЗ»	<input type="checkbox"/> HD4911AD	—
	<input checked="" type="checkbox"/> HC4911AD	—
	<input checked="" type="checkbox"/> HS4911AD	—

ПРЕДЛОЖЕНИЕ ДЛЯ ОТЕЛЕЙ

На этой странице описаны устройства, специально предназначенные для отелей. Предложение BTicino для отелей включает в себя также и ряд других устройств, которые упоминаются в различных частях этого каталога, как например:

- устройства комфорта (освещение, шторы, сценарии, температура),
- аудио и видео (связь, звуковое вещание, различные разъемы подключения),
- безопасность (аварийное освещение, подсветка дорожек).



H4549



HC4915DD



HC4915MR



H4372V230H

Артикул		КАРТОЧНЫЕ ВЫКЛЮЧАТЕЛИ
<input type="radio"/> H4549*		Карточный выключатель для управления питанием гостиничного номера. Встроенная подсветка, таймер 30 секунд на отключение. Питание 230 В~, 2 модуля. Комплектуется лицевой панелью.
<input type="radio"/> H4548*		Карточный выключатель с RFID считывателем для управления питанием гостиничного номера. Встроенная подсветка, таймер 30 секунд на отключение. 220 В~, 2 модуля. Комплектуется лицевой панелью.

		КАРТОЧНЫЕ ВЫКЛЮЧАТЕЛИ MU HOME
<input type="radio"/> H4649		Карточный выключатель со встроенной подсветкой для управления гостиничного номера, таймер 30 секунд на отключение. Питание 27 В от шины MuHOME, 2 модуля. Комплектуется лицевой панелью.
<input type="radio"/> H4648*		Карточный выключатель с RFID считывателем для управления питанием гостиничного номера, встроенная подсветка, таймер 30 секунд на отключение. Питание 27 В от шины MuHOME, 2 модуля. Комплектуется лицевой панелью.

		ДЕРЖАТЕЛЬ ДЛЯ СИГНАЛЬНЫХ ЛАМП
<input type="checkbox"/> H4372V230H		Предназначен для установки за дверь номера, имеет два рассеивателя с индикаторами «Не беспокоить» и «Уборка номера». Выход 127/230 В.

		КЛАВИША С СИМВОЛАМИ ДЛЯ АКСИАЛЬНЫХ МЕХАНИЗМОВ
<input type="checkbox"/> HD4921BL <input type="checkbox"/> HC4921BL <input type="checkbox"/> HS4921BL		Клавиша с символом «Прикроватный свет».
<input type="checkbox"/> HD4921M2BL <input type="checkbox"/> HC4921M2BL <input type="checkbox"/> HS4921M2BL		Клавиша с символом «Прикроватный свет» – 2 модуля.
<input type="checkbox"/> HD4921DD <input type="checkbox"/> HC4921DD <input type="checkbox"/> HS4921DD		Клавиша с символом «Не беспокоить».
<input type="checkbox"/> HD4921MR <input type="checkbox"/> HC4921MR <input type="checkbox"/> HS4921MR		Клавиша с символом «Уборка номера».

		КЛАВИШИ С СИМВОЛАМИ
<input type="checkbox"/> HD4915DD <input type="checkbox"/> HC4915DD <input type="checkbox"/> HS4915DD		Клавиши для традиционных элементов управления с символом «Не беспокоить».
<input type="checkbox"/> HD4915M2DD <input type="checkbox"/> HC4915M2DD <input type="checkbox"/> HS4915M2DD		Декоративная клавиша с символом «Не беспокоить» – 2 модуля.
<input type="checkbox"/> HD4915MR <input type="checkbox"/> HC4915MR <input type="checkbox"/> HS4915MR		Клавиши для традиционных элементов управления с символом «Уборка номера».
<input type="checkbox"/> HD4915BL <input type="checkbox"/> HC4915BL <input type="checkbox"/> HS4915BL		Декоративная клавиша с символом «Комнатный свет» – 1 модуль.
<input type="checkbox"/> HD4915M2BL <input type="checkbox"/> HC4915M2BL <input type="checkbox"/> HS4915M2BL		См. выше – 2 модуля.

ПРИМЕЧАНИЕ: *уточните возможность поставки данного изделия у торгового представителя BTicino.

ПРЕДЛОЖЕНИЕ ДЛЯ ОТЕЛЕЙ



HD4177



HD4285C2



HC4033



H4650



H4651



H4653



H4652



H4691

ЛИЦЕВАЯ ПАНЕЛЬ ДЛЯ КАРТОЧНЫХ ВЫКЛЮЧАТЕЛЕЙ

Артикул

- HD4547
- HC4547
- HS4547



Лицевые панели для традиционных электрических или шинных МуНОМЕ карточных выключателей – установка совместима только с 2-модульными монтажными коробками.

РОЗЕТКА ДЛЯ ЭЛЕКТРОБРИТВ

- HC4177
- HS4177
- HD4177



Розетка для электробритв с изолированным трансформатором, 230 В~, 50/60 Гц, выход 115/230 В~, 20 ВА, 3 модуля.

КНОПКА СО ШНУРОМ

- HD4033
- HC4033
- HS4033

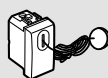

Кнопка со шнуром 1P (НО) 10 А, для сигнализации в ванной комнате.

USB РОЗЕТКИ

- HD4285C*
- HC4285C*
- HS4285C*



USB розетка 5В= 750 мА для зарядки электронных устройств (телефоны, смартфоны, планшеты и т. п.). Питание 230 В~.

- HD4285C2
- HC4285C2
- HS4285C2



USB разъем 5 В= для быстрой зарядки одного электронного устройства (мобильные телефоны, смартфоны, планшеты и т.п.) до 2400 мА или одновременной зарядки двух устройств до 1200 мА. Питание 230 В~.

КОНТРОЛЬНЫЕ ИНДИКАТОРЫ ДЛЯ КОМНАТ

- H4650



Индикатор «НЕ БЕСПОКОИТЬ – УБЕРИТЕ КОМНАТУ» со встроенной кнопкой звонка.

- H4651



Индикатор «НЕ БЕСПОКОИТЬ – УБЕРИТЕ КОМНАТУ» со встроенной кнопкой звонка с считывателем карт.

- H4653



Клавишное управляющее устройство для индикаторов «НЕ БЕСПОКОИТЬ – УБЕРИТЕ КОМНАТУ», комплектуется декоративными клавишами с символами.

- H4652



Управляющее устройство с 8 кнопками для управления освещением, приводами, сценариями и звуковой системой.

ТЕРМОСТАТЫ

- H4691



Локальный термостат с дисплеем. Может работать как независимая зона, при этом не имеет значения установлен ли центральный блок или нет. Снабжен встроенным датчиком температуры воздуха и входом для «сухих» контактов (напр. контакт окна). Может использоваться для различных типов систем, а также для управления скоростями фанкойлов. Возможен автоматический режим «зима/лето» с соответствующими системами. Подключение к шине SCS, габарит 2 модуля.

ПРИМЕЧАНИЕ: *уточните возможность поставки данного изделия у торгового представителя ВТicino.

ПРЕДЛОЖЕНИЕ ДЛЯ ОТЕЛЕЙ



F430R8



F430R3V10



F430V10



MH201



H4360



H4380N



H4361



HC4362



4380NB



HD4140/16F

Артикул	Иконка	АКТИВАТОРЫ
○ F430R8		Активатор с 8 независимыми реле для контроля клапанов типа «открыт/закрыт», моторизованных клапанов (открыт-закрыт, три положения), насосов, 2- или 4-трубных фанкойлов. 4 А резистивная нагрузка, 1 А для моторов, насосов и фанкойлов. Подключение к шине SCS, габарит 4 DIN модуля.
○ F430R3V10		Активатор с 3 независимыми реле и 2 выходами 0/10 В (непропорциональными) для контроля 2- или 4-трубных фанкойлов с клапанами 0-10 В. 4 А резистивная нагрузка, 1 А для фанкойлов; подключение к шине SCS, габариты 4 DIN модуля.
○ F430V10		Активатор с 2 выходами 0/10 В (непропорциональными) для управления клапанами 0-10 В; подключение к шине SCS, габариты 2 DIN модуля.

○ MH201		ШЛЮЗ Управляет сценариями (до 50) в комнате отеля (поддерживаются только базовые таймерные и логические условия), работает как шлюз для конфигурирования и контроля через приложения диспетчеризации.
---------	--	---

○ 3544SW	ПРОГРАММНОЕ ОБЕСПЕЧЕНИЕ Программные приложения для диспетчеризации отеля с возможностью контроля статуса и базового управления – до 20 комнат.	
○ 3546SW	См. выше – для отелей более 20 комнат.	

○ H4380N*		СЪЕМНАЯ ЛАМПА АВАРИЙНОГО ОСВЕЩЕНИЯ Автоматически включается при нарушении электроснабжения. Система «нажать-вытащить» позволяет легко извлечь лампу из монтажного основания со встроенным зарядным устройством и использовать ее в качестве переносного фонарика. Время автономной работы: 2 ч. Энергопотребление в режиме ожидания: 0,4 Вт. Рабочее напряжение: 230 В~. Аккумуляторы Ni-MH без эффекта памяти. Размер: 2 модуля. Поставляется с лицевыми панелями трех цветов: Белый, Алюминий, Антрацит.
○ 4380NB*		Запасной аккумулятор для съемной лампы аварийного освещения.

○ H4360*		ПОВОРОТНЫЙ ТОЧЕЧНЫЙ СВЕТИЛЬНИК Устанавливается над рабочей поверхностью, например, письменным столом. Регулируется в диапазоне 360°, обеспечивая направленное освещение любой необходимой зоны. Может управляться стандартным или электронным выключателем с нейтралью. Потребляемая мощность: 2,8 Вт. Световой поток: 70 лм. Срок службы: 50 000 ч. Размер: 2 модуля. Поставляется с лицевыми панелями трех цветов: Белый, Алюминий, Антрацит.
----------	--	---

○ H4361*		ТОЧЕЧНЫЙ СВЕТИЛЬНИК ДЛЯ ЛЕСТНИЦЫ Используется в качестве источника направленного или декоративного освещения. Рекомендуемая высота установки: 30 см над уровнем пола. Устанавливается в монтажную коробку глубиной не менее 40 мм. Может управляться стандартным или электронным выключателем с нейтралью. Потребляемая мощность: 2,2 Вт. Световой поток: 70 лм. Срок службы: 50 000 ч. Размер: 2 модуля. Поставляется с лицевыми панелями трех цветов: Белый, Алюминий, Антрацит.
----------	--	--

<input type="checkbox"/> HD4362* <input type="checkbox"/> HC4362* <input checked="" type="checkbox"/> HS4362*		СВЕТИЛЬНИК ДЛЯ ЧТЕНИЯ Устанавливается у изголовья кровати. Обеспечивает направленное освещение. Оснащен гибким держателем, позволяющим устанавливать лампу в любом удобном положении. Встроенный выключатель. Потребляемая мощность: 3,3 Вт. Световой поток: 110 лм. Срок службы: 40 000 ч. Размер: 1 модуль. Поставляется с лицевой панелью.
---	--	---

<input type="checkbox"/> HD4140/16F* <input type="checkbox"/> HC4140/16F* <input checked="" type="checkbox"/> HS4140/16F*	РОЗЕТКИ ИТАЛЬЯНСКОГО СТАНДАРТА ДВУХМОДУЛЬНЫЕ Розетка 2К+3 16 А 250 В универсальная (немецкого/итальянского стандарта) с плоской лицевой панелью. Сдвоенные контактные отверстия с расстоянием 19 и 26 мм между центрами контактов. Со шторками. Подходит для вилок итальянского стандарта 2К и 2К+3 10/16 А и немецкого стандарта 2К+3 16 А. Лицевая панель розеток расположена на одном уровне с декоративной рамкой, что обеспечивает дополнительную чистоту и безопасность, утапливается при подключении электроприборов и возвращается в исходное положение при отключении. 2 модуля	
---	--	--

ПРИМЕЧАНИЕ: *уточните возможность поставки данного изделия у торгового представителя BTicino.

ПРИМЕЧАНИЕ:

Белый

Алюминий

Антрацит

Без клавиши

ВИДЕОДОМОФОНИЯ



349313

349311

349312



349321



349320



391663



391661



391662

Артикул

ВИДЕОДИСПЛЕЙ

- 349313*
- 349311*
- 349312*

Внутреннее видеоустройство с функцией hands-free, 2-проводная система. Цветной LCD экран 2,5". Для интеграции в систему МуНОМЕ персонализируется меню управления с помощью ПК. Видеодомофония, автоматизация систем освещения и рольставней, управление системой отопления, звуковая трансляция, активация и управление сценариями, система безопасности. Оснащен кнопками для управления: меню, изображением, автоматическим открытием/закрытием входной двери, громкой связью, прием сообщений. LED индикация: вызова, активации видеонаблюдения и состояния входной двери. Порт USB для программирования. Устанавливается в монтажную коробку арт. 506. Дополняется декоративными рамками серии AXOLUTE.

ВИДЕОСТАНЦИЯ NIGHTER & WHICE

- 349321
- 349320

Внутреннее видеоустройство с функцией hands-free для 2-проводной системы. Цветной LCD экран 8". Может быть интегрирована в систему МуНОМЕ для управления функциями домофонии, освещения, автоматизации, термоконтроля, звуковой системы. Видеостанция может выполнять роль усилителя звука со встроенным громкоговорителем и позволяет воспроизводить сигнал с одного из источников звука, существующих в системе. Оснащена сенсорными LED кнопками для управления: меню, изображением, открытием двери, громкой связью, выключением микрофона, лестничным освещением. Настройка производится с помощью конфигураторов или через меню. Порт USB или RS232 для программирования. Имеется возможность изменять мелодию звонка посредством загрузки в устройство файлов в формате MP3 (до 6 секунд). Поставляется со специальными крепежами для настенного монтажа.

2-ПРОВОДНЫЕ ВИДЕОКАМЕРЫ

- 391663*
- 391661*
- 391662*

Встраиваемые 2-проводные шинные камеры с микрофоном, матрица 1,2 CCD, разрешение 380 линий, линза 3,7 мм.

ПРИМЕЧАНИЕ: *уточните возможность поставки данного изделия у торгового представителя ВТісіно.

ПРОГРАММАТОР И ТРАНСПОНДЕРЫ



348402



348200 - 348201 - 348202 - 348203 - 348204 - 348205 - 348206

Артикул	ПРОГРАММАТОР И ТРАНСПОНДЕРЫ
348402	Программатор для транспондеров.
348200	Транспондер (электронный ключ) – черный.
348201	Транспондер (электронный ключ) – красный.
348202	Транспондер (электронный ключ) – зеленый.
348203	Транспондер (электронный ключ) – синий.
348204	Транспондер (электронный ключ) – оранжевый.
348205	Транспондер (электронный ключ) – серый.
348206	Транспондер (электронный ключ) – желтый.

УПРАВЛЯЮЩИЕ УСТРОЙСТВА KNX



H4651KNX



HD4680KNX

Подключаются непосредственно к кабелю шины KNX (поставляются с разъемом-соединителем).

Управляющее устройство следует программировать с помощью ПО ETS.

Артикул

УПРАВЛЯЮЩИЕ УСТРОЙСТВА KNX

Управляют освещением (ВКЛ./ВЫКЛ., светорегулирование, сценарии, принудительное включение), жалюзи и рольставнями (подъем, опускание, остановка) и т. д. Снабжены программируемыми светодиодами RGB (доступно 12 цветов) для индикации состояний нагрузок и системы (нормальное функционирование, включение на полную мощность, отключение, индикация времени суток и т. д.), аварийных состояний.

<p>H4651KNX</p>		<p>1 или 2 клавиши – 4 группы управления. Комплектуется лицевой панелью, суппортом и рамкой.</p>
<p><input type="checkbox"/> HD4680KNX <input type="checkbox"/> HC4680KNX <input type="checkbox"/> HS4680KNX</p>		<p>4 клавиши – 4 группы управления. Поставляется с держателем для маркировки клавиш. Комплектуется суппортом и рамкой.</p>

ДАТЧИКИ ДВИЖЕНИЯ И ТЕМПЕРАТУРЫ KNX



H4691KNX

Артикул

ДАТЧИК ДВИЖЕНИЯ KNX

- HD4658KNX
- HC4658KNX
- HS4658KNX

Пассивный ИК датчик, угол обзора 180°, дальность обнаружения 8 м. Степень защиты: IP 41. Рекомендуемая высота монтажа: 1,2 м. Потребляемая мощность 0,2 Вт. Комплектуется суппортом и рамкой.

Артикул

ДАТЧИК ТЕМПЕРАТУРЫ KNX

H4691KNX



Датчик температуры KNX. Оснащен дисплеем 1.6", кнопками управления и встроенным датчиком температуры. Используется для управления системами отопления (фанколы, радиаторы, вентиляторы, электрические конвекторы и др.), по шине KNX. Требуется для работы контроллер 002697 или 049041, или иной внешний контроллер. Поддерживаемые функции:
– измерение температуры в помещении,
– изменение уставки температуры и/или скорости вентилятора;
– выбор режима работы системы («Комфорт», «Экономичный», «Защита от замерзания», «Выкл.»)
Монтаж в коробки для скрытой установки. Отдельно комплектуется суппортом и установочной рамкой.

КЛАВИШИ ДЛЯ УПРАВЛЯЮЩИХ УСТРОЙСТВ KNX

		КЛАВИШИ БЕЗ СИМВОЛА	
		1 модуль	2 модуля
Описание		Артикул	Артикул
Для одной функции	<input type="checkbox"/>	HD4915	HD4915M2
	<input type="checkbox"/>	HC4915	HC4915/2
	<input type="checkbox"/>	HS4915	HS4915/2



		КЛАВИШИ БЕЗ СИМВОЛА	
		1 модуль	2 модуля
Описание		Артикул	Артикул
Для двух функций	<input type="checkbox"/>	HD4911	HD4911M2
	<input type="checkbox"/>	HC4911	HC4911/2
	<input type="checkbox"/>	HS4911	HS4911/2



		КЛАВИШИ С СИМВОЛАМИ НАЖИМНЫЕ И ПЕРЕКИДНЫЕ ДЛЯ 2 ФУНКЦИЙ	
		1 модуль	2 модуля
Описание		Артикул	Артикул
КЛАВИШИ С СИМВОЛАМИ «ON», «OFF», «GEN»	<input type="checkbox"/>	HD4911AF	HD4911M2AF
	<input type="checkbox"/>	HC4911AF	HC4911/2AF
	<input type="checkbox"/>	HS4911AF	HS4911/2AF
КЛАВИШИ С СИМВОЛАМИ «ON», «OFF»	<input type="checkbox"/>	HD4911AG	HD4911M2AG
	<input type="checkbox"/>	HC4911AG	HC4911/2AG
	<input type="checkbox"/>	HS4911AG	HS4911/2AG
КЛАВИШИ С СИМВОЛОМ «ВВЕРХ-ВНИЗ»	<input type="checkbox"/>	HD4911AH	HD4911M2AH
	<input type="checkbox"/>	HC4911AH	HC4911/2AH
	<input type="checkbox"/>	HS4911AH	HS4911/2AH
НАСТРОЙКА «ON», «OFF»	<input type="checkbox"/>	HD4911AI	HD4911M2AI
	<input type="checkbox"/>	HC4911AI	HC4911/2AI
	<input type="checkbox"/>	HS4911AI	HS4911/2AI
КЛАВИШИ С СИМВОЛОМ «ОСВЕЩЕНИЕ»	<input type="checkbox"/>	HD4911BA	HD4911M2BA
	<input type="checkbox"/>	HC4911BA	HC4911/2BA
	<input type="checkbox"/>	HS4911BA	HS4911/2BA
КЛАВИШИ С СИМВОЛОМ «ВЕНТИЛЯТОР»	<input type="checkbox"/>	HD4911BC	HD4911M2BC
	<input type="checkbox"/>	HC4911BC	HC4911/2BC
	<input type="checkbox"/>	HS4911BC	HS4911/2BC
КЛАВИШИ С СИМВОЛОМ «СКРИПИЧНЫЙ КЛЮЧ»	<input type="checkbox"/>	HD4911BE	---
	<input type="checkbox"/>	HC4911BE	---
	<input type="checkbox"/>	HS4911BE	---
КЛАВИШИ С СИМВОЛОМ «+» И «-»	<input type="checkbox"/>	HD4911AD	---
	<input type="checkbox"/>	HC4911AD	---
	<input type="checkbox"/>	HS4911AD	---



КЛАВИШИ ДЛЯ УПРАВЛЯЮЩИХ УСТРОЙСТВ KNX

Описание	КЛАВИШИ С СИМВОЛАМИ, ДЛЯ 1 И 2 ФУНКЦИЙ	
	1 модуль	2 модуля
Артикул	Артикул	Артикул
КЛАВИШИ С СИМВОЛОМ «OFF»	<input type="checkbox"/> HD4915AA	HD4915M2AA
	<input type="checkbox"/> HC4915AA	HC4915/2AA
	<input type="checkbox"/> HS4915AA	HS4915/2AA
КЛАВИШИ С СИМВОЛОМ «ON»	<input type="checkbox"/> HD4915AB	HD4915M2AB
	<input type="checkbox"/> HC4915AB	HC4915/2AB
	<input type="checkbox"/> HS4915AB	HS4915/2AB
КЛАВИШИ С СИМВОЛОМ «GEN»	<input type="checkbox"/> HD4915AC	HD4915M2AC
	<input type="checkbox"/> HC4915AC	HC4915/2AC
	<input type="checkbox"/> HS4915AC	HS4915/2AC
КЛАВИШИ С СИМВОЛОМ «СВЕТОРЕГУЛЯТОР»	<input type="checkbox"/> HD4915AD	HD4915M2AD
	<input type="checkbox"/> HC4915AD	HC4915/2AD
	<input type="checkbox"/> HS4915AD	HS4915/2AD
КЛАВИШИ С СИМВОЛОМ «ОСВЕЩЕНИЕ»	<input type="checkbox"/> HD4915BA	HD4915M2BA
	<input type="checkbox"/> HC4915BA	HC4915/2BA
	<input type="checkbox"/> HS4915BA	HS4915/2BA
КЛАВИШИ С СИМВОЛОМ «СТОП»	<input type="checkbox"/> HD4915AE	---
	<input type="checkbox"/> HC4915AE	---
	<input type="checkbox"/> HS4915AE	---
КЛАВИШИ С СИМВОЛОМ «ПРИКРОВАТНОЕ ОСВЕЩЕНИЕ»	<input type="checkbox"/> HD4915BL	HD4915M2BL
	<input type="checkbox"/> HC4915BL	HC4915M2BL
	<input type="checkbox"/> HS4915BL	HS4915M2BL
КЛАВИШИ С СИМВОЛОМ «ЗВОНОК»	<input type="checkbox"/> HD4915BB	HD4915M2BB
	<input type="checkbox"/> HC4915BB	HC4915/2BB
	<input type="checkbox"/> HS4915BB	HS4915/2BB
КЛАВИШИ С СИМВОЛОМ «ВЕНТИЛЯТОР»	<input type="checkbox"/> HD4915BC	HD4915M2BC
	<input type="checkbox"/> HC4915BC	HC4915/2BC
	<input type="checkbox"/> HS4915BC	HS4915/2BC
КЛАВИШИ С СИМВОЛОМ «КЛЮЧ»	<input type="checkbox"/> HD4915BD	---
	<input type="checkbox"/> HC4915BD	---
	<input type="checkbox"/> HS4915BD	---
КЛАВИШИ С СИМВОЛОМ «МУЗЫКА»	<input type="checkbox"/> HD4915BE	HD4915M2BE
	<input type="checkbox"/> HC4915BE	HC4915/2BE
	<input type="checkbox"/> HS4915BE	HS4915/2BE
КЛАВИШИ С СИМВОЛОМ «МЕДСЕСТРА»	<input type="checkbox"/> HD4915BF	HD4915M2BF
	<input type="checkbox"/> HC4915BF	HC4915/2BF
	<input type="checkbox"/> HS4915BF	HS4915/2BF
КЛАВИШИ С СИМВОЛОМ «НЕ БЕСПОКОИТЬ»	<input type="checkbox"/> HD4915DD	HD4915M2DD
	<input type="checkbox"/> HC4915DD	HC4915M2DD
	<input type="checkbox"/> HS4915DD	HS4915M2DD
КЛАВИШИ С СИМВОЛОМ «УБРАТЬ НОМЕР»	<input type="checkbox"/> HD4915MR	---
	<input type="checkbox"/> HC4915MR	---
	<input type="checkbox"/> HS4915MR	---

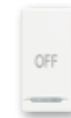

HD4915AA



HD4915M2AA



HC4915/2AA



HS4915/2AA



HC4915AC
HC4915/2AC



HS4915BA
HS4915/2BA



Содержание

98-118 Декоративные рамки: монтаж и цветовые решения	Монтаж декоративных рамок немецкого стандарта Таблица выбора декоративных рамок немецкого стандарта Монтаж декоративных рамок итальянского стандарта Таблица выбора декоративных рамок итальянского стандарта Монтаж рамок Белое стекло и Nighter & Whice Таблица выбора декоративных рамок для видеодисплея Декоративные рамки прямоугольной формы Декоративные рамки овальной формы Монтаж декоративных рамок Axolute AIR Таблица выбора декоративных рамок Axolute AIR Декоративные рамки Axolute AIR	98 100 102 104 106 107 108 112 116 117 118
---	--	--

ДЕКОРАТИВНЫЕ РАМКИ НЕМЕЦКОГО СТАНДАРТА

Монтаж декоративных рамок

Монтажная коробка Суппорт Количество модулей Декоративная рамка



ГОРИЗОНТАЛЬНАЯ УСТАНОВКА МЕЖОСЕВЫЕ РАССТОЯНИЕ 71 ММ

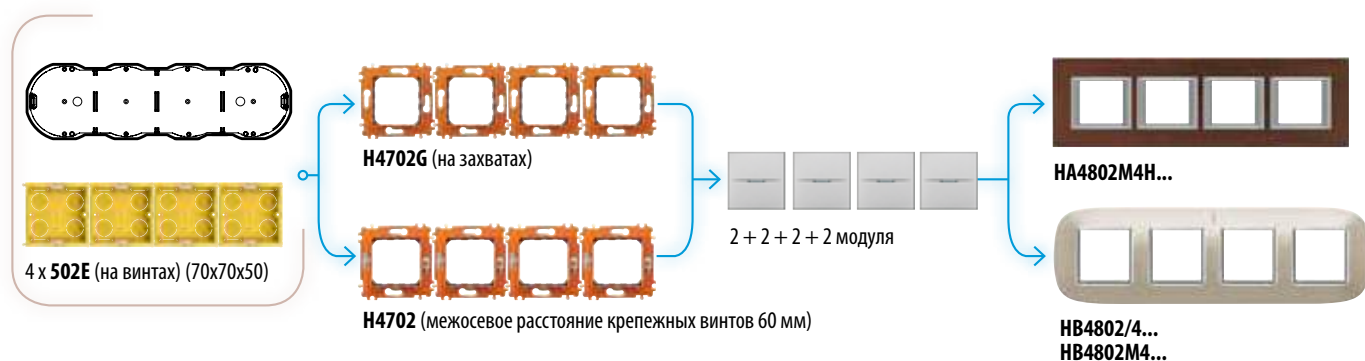
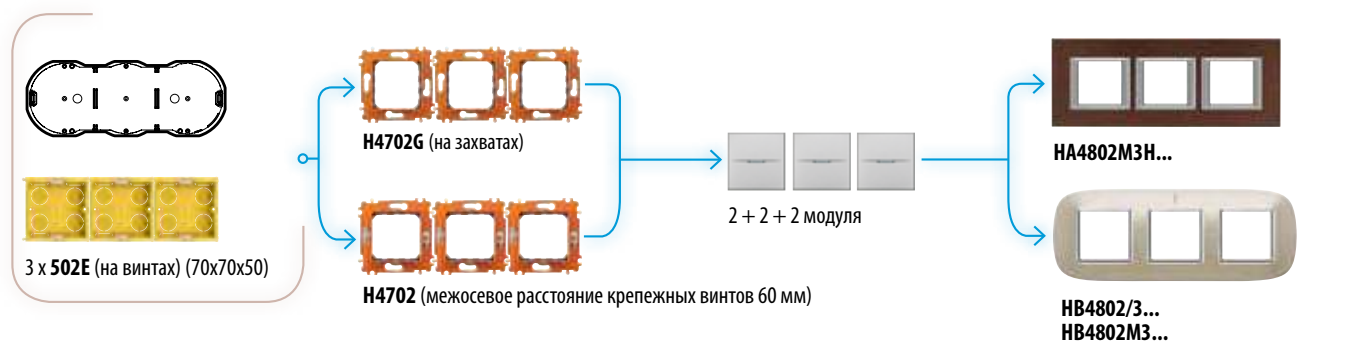
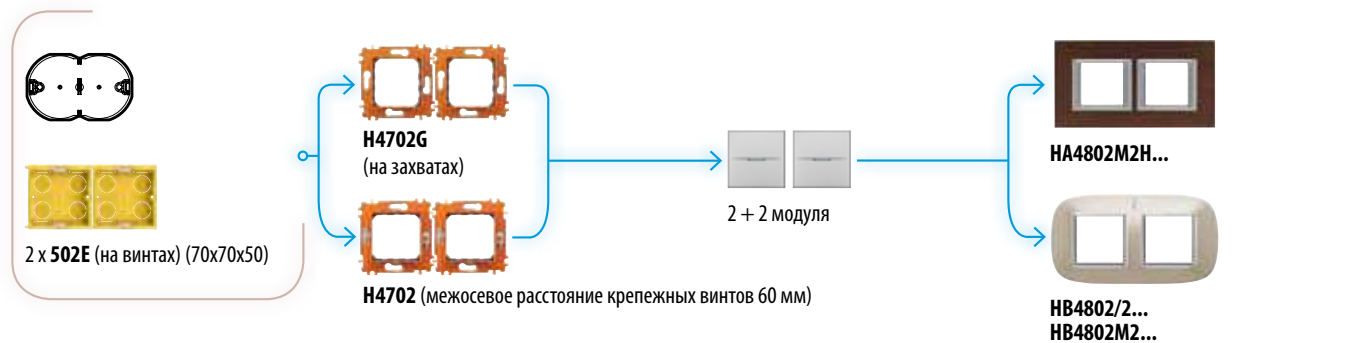

ПРИМЕЧАНИЕ: суппорты поставляются с защитными рамкой и крышкой. Рекомендуется использовать защитные крышки в течение всего времени проведения монтажных работ и устанавливать декоративные накладки только после их завершения.

Монтажная коробка Суппорт Количество модулей Декоративная рамка

ВЕРТИКАЛЬНАЯ УСТАНОВКА

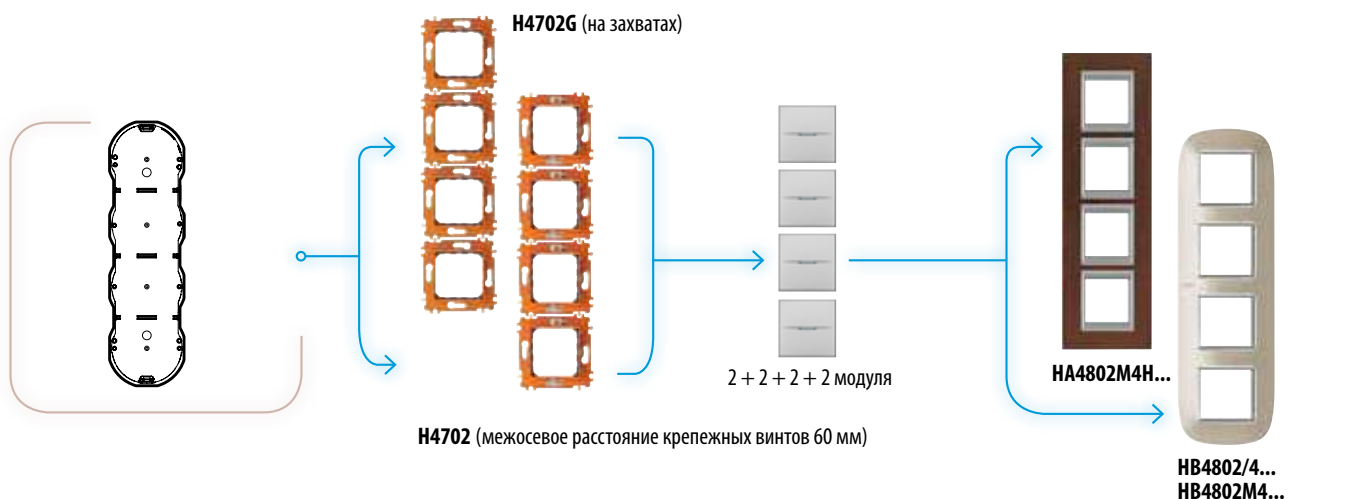
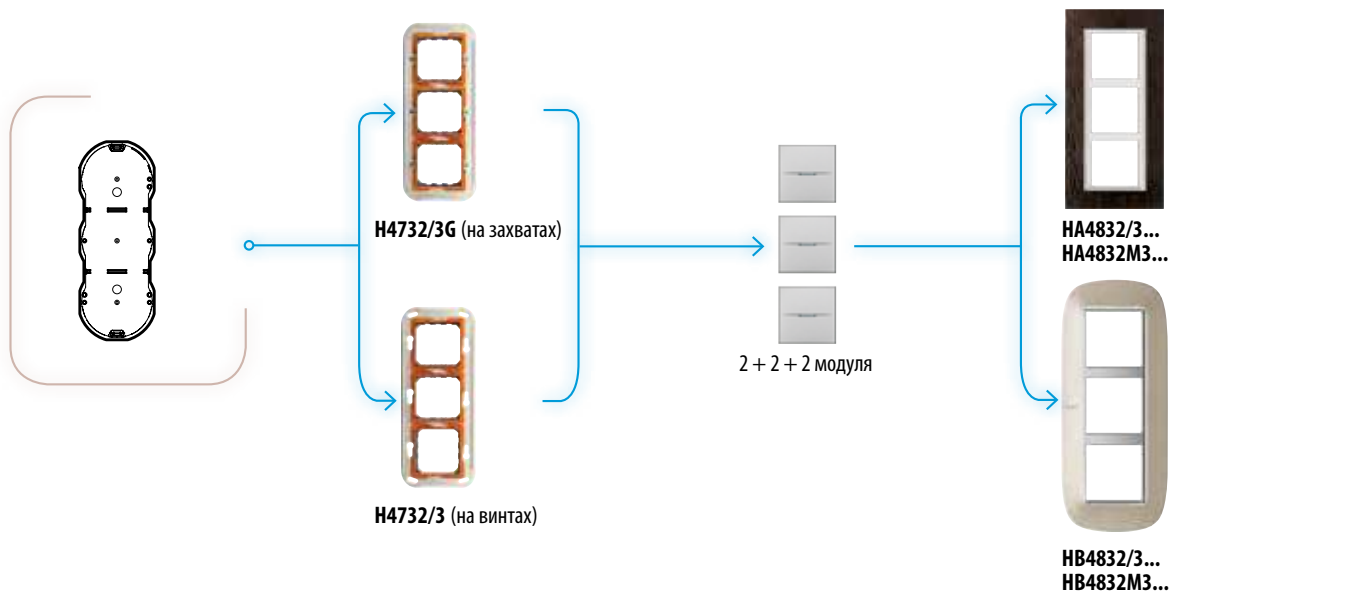
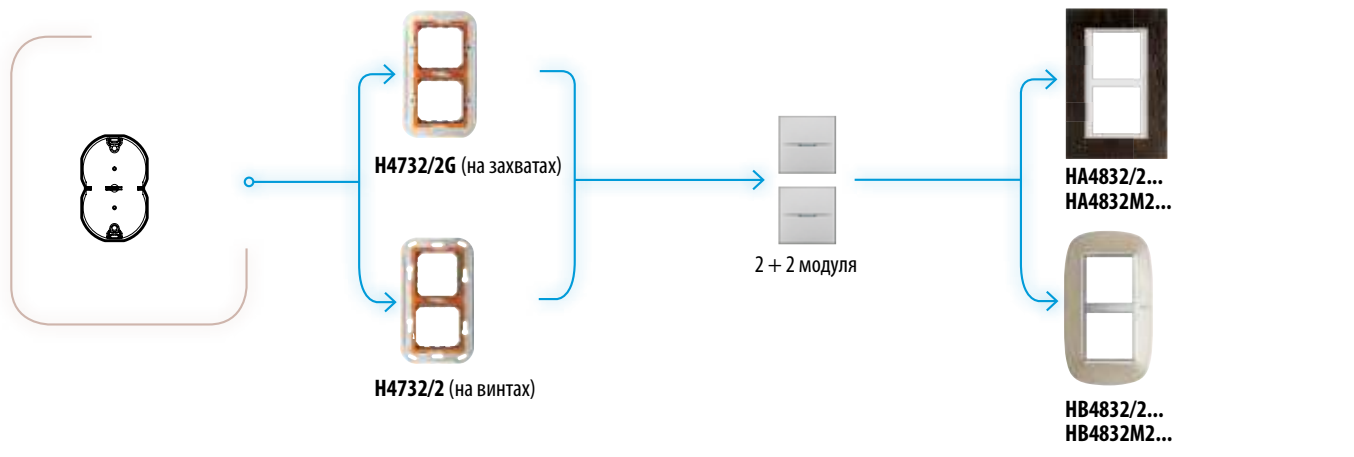

ПРИМЕЧАНИЕ: суппорты поставляются с защитными рамкой и крышкой. Рекомендуется использовать защитные крышки в течение всего времени проведения монтажных работ и устанавливать декоративные накладки только после их завершения.

ДЕКОРАТИВНЫЕ РАМКИ НЕМЕЦКОГО СТАНДАРТА

КОЛИЧЕСТВО МОДУЛЕЙ

2























2+2

2+2+2

2+2+2+2

Межосевое расстояние 71 мм

ДЕКОРАТИВНЫЕ РАМКИ ОВАЛЬНОЙ ФОРМЫ

МЕТАЛЛИЗИРОВАННЫЕ					
	Зеркальный алюминий	HB4802XC	HB4802/2XC	HB4802/3XC	HB4802/4XC
	Темный металл	HB4802XS	HB4802/2XS	HB4802/3XS	HB4802/4XS
	Роскошный черный	HB4802NR	HB4802/2NR	HB4802/3NR	HB4802/4NR
ПРОЗРАЧНЫЕ					
	Белая карамель	HB4802DB	HB4802/2DB	HB4802/3DB	HB4802/4DB
	Бежевая карамель	HB4802DA	HB4802/2DA	HB4802/3DA	HB4802/4DA
	Голубая карамель	HB4802DZ	HB4802/2DZ	HB4802/3DZ	HB4802/4DZ
	Апельсиновая карамель	HB4802DR	HB4802/2DR	HB4802/3DR	HB4802/4DR
	Мятная карамель	HB4802DV	HB4802/2DV	HB4802/3DV	HB4802/4DV
ГЛЯНЦЕВЫЕ					
	Золото	HB4802OR	HB4802/2OR	HB4802/3OR	HB4802/4OR
	Светлый титан	HB4802TC	HB4802/2TC	HB4802/3TC	HB4802/4TC
	Матовое серебро	HB480M2SAN	HB4802M2SAN	HB4802M3SAN	HB4802M4SAN
	Матовое золото	HB4802OS	HB4802/2OS	HB4802/3OS	HB4802/4OS
ДЕРЕВО					
	Клен	HB4802LAE	HB4802/2LAE	HB4802/3LAE	HB4802/4LAE
	Черешня	HB4802LCA	HB4802/2LCA	HB4802/3LCA	HB4802/4LCA
	Орех	HB4802LNC	HB4802/2LNC	HB4802/3LNC	HB4802/4LNC
СТАЛЬ					
	Ледяная сталь Alessi	HB4802AXL			
	Фактурная сталь Alessi	HB4802AXS			
	Ледяная сталь	HB4802ACL	HB4802/2ACL	HB4802/3ACL	HB4802/4ACL
	Фактурная сталь	HB4802ACS	HB4802/2ACS	HB4802/3ACS	HB4802/4ACS
КОЖА					
	Кожа Песок	HB4802SLC	HB4802/2SLC	HB4802/3SLC	HB4802/4SLC
	Кожа Кофе	HB4802SLS	HB4802/2SLS	HB4802/3SLS	HB4802/4SLS
БЕЛЫЙ					
	AXOLUTE Белый	HB4802HD	HB4802M2HD	HB4802M3HD	HB4802M4HD
	Corian® Glacier white	HB4802CGW	HB4802M2CGW	HB4802M3CGW	HB4802M4CGW
СУППОРТ					
Фиксация на винтах		H4702	H4702 (x2)	H4702 (x3)	H4702 (x4)
Фиксация на клипсах		H4702G	H4702G (x2)	H4702G (x3)	H4702G (x4)
Суппорт с подсветкой (на винтах) для рамок в форме эллипса		HB4702X			

КОЛИЧЕСТВО МОДУЛЕЙ

ГОРИЗОНТАЛЬНЫЙ МОНТАЖ				ВЕРТИКАЛЬНЫЙ МОНТАЖ			
2	2+2	2+2+2	2+2+2+2	2+2	2+2+2	2+2+2+2	
Межосевое расстояние 71 мм							

ДЕКОРАТИВНЫЕ РАМКИ ПРЯМОУГОЛЬНОЙ ФОРМЫ

АЛЮМИНИЙ								
	Алюминий	HA4802XC	HA4802M2HXC	HA4802M3HXC	HA4802M4HXC	HA4802/2XC	HA4802/3XC	HA4802/4XC
	Антрацит	HA4802XS	HA4802M2HXS	HA4802M3HXS	HA4802M4HXS	HA4802/2XS	HA4802/3XS	HA4802/4XS
	Титан	HA4802NX	HA4802M2HNX	HA4802M3HNX	HA4802M4HNX	HA4802/2NX	HA4802/3NX	HA4802/4NX
ЛАКИРОВАННЫЕ								
	Фарфор	HA4802BG	HA4802M2HBG	HA4802M3HBG	HA4802M4HBG	HA4802/2BG	HA4802/3BG	HA4802/4BG
	Рубин	HA4802RC	HA4802M2HRC	HA4802M3HRC	HA4802M4HRC	HA4802/2RC	HA4802/3RC	HA4802/4RC
	Малахит	HA4802VS	HA4802M2HVS	HA4802M3HVS	HA4802M4HVS	HA4802/2VS	HA4802/3VS	HA4802/4VS
	Сапфир	HA4802BM	HA4802M2HBM	HA4802M3HBM	HA4802M4HBM	HA4802/2BM	HA4802/3BM	HA4802/4BM
АНОДИРОВАННЫЕ								
	Хром	HA4802CR	HA4802M2HCR	HA4802M3HCR	HA4802M4HCR	HA4802/2CR	HA4802/3CR	HA4802/4CR
	Бронза	HA4802BR	HA4802M2HBR	HA4802M3HBR	HA4802M4HBR	HA4802/2BR	HA4802/3BR	HA4802/4BR
	Темное серебро	HA4802AZ	HA4802M2HAZ	HA4802M3HAZ	HA4802M4HAZ	HA4802/2AZ	HA4802/3AZ	HA4802/4AZ
	Жемчужное серебро	HA4802SAN	HA4802M2HSAN	HA4802M3HSAN	HA4802M4HSAN	HA4802M2SAN	HA4802M3SAN	HA4802M4SAN
ДЕРЕВО								
	Ясень	HA4802LFR	HA4802M2HLFR	HA4802M3HLFR	HA4802M4HLFR	HA4802/2LFR	HA4802/3LFR	HA4802/4LFR
	Тиковое дерево	HA4802LTK	HA4802M2HLTK	HA4802M3HLTK	HA4802M4HLTK	HA4802/2LTK	HA4802/3LTK	HA4802/4LTK
	Венге	HA4802LWE	HA4802M2HLWE	HA4802M3HLWE	HA4802M4HLWE	HA4802/2LWE	HA4802/3LWE	HA4802/4LWE
СТЕКЛО								
	Белое стекло	HA4802VBB	HA4802M2HVBB	HA4802M3HVBB	HA4802M4HVBB	HA4802M2VBB	HA4802M3VBB	HA4802M4VBB
	Черное стекло	HA4802VNN	HA4802M2HVNN	HA4802M3HVNN	HA4802M4HVNN	HA4802/2VNN	HA4802/3VNN	HA4802/4VNN
	Голубое стекло	HA4802VZS	HA4802M2HVZS	HA4802M3HVZS	HA4802M4HVZS	HA4802/2VZS	HA4802/3VZS	HA4802/4VZS
	Матовое стекло	HA4802VSA	HA4802M2HVSA	HA4802M3HVSA	HA4802M4HVSA	HA4802/2VSA	HA4802/3VSA	HA4802/4VSA
	Кристалл	HA4802VKA	HA4802M2HVKA	HA4802M3HVKA	HA4802M4HVKA	HA4802/2VKA	HA4802/3VKA	HA4802/4VKA
СТЕКЛО NIGHTER & WHICE								
	Nighter	HA4802VNB	HA4802M2HVNB	HA4802M3HVNB	HA4802M4HVNB	HA4802M2VNB	HA4802M3VNB	HA4802M4VNB
	Whice	HA4802VSW	HA4802M2HVSW	HA4802M3HVSW	HA4802M4HVSW	HA4802M2VSW	HA4802M3VSW	HA4802M4VSW
КАМЕНЬ								
	Ардезия	HA4802RLV	HA4802M2HRLV	HA4802M3HRLV	HA4802M4HRLV	HA4802/2RLV	HA4802/3RLV	HA4802/4RLV
	Мрамор Каррара	HA4802RMC	HA4802M2HRMC	HA4802M3HRMC	HA4802M4HRMC	HA4802/2RMC	HA4802/3RMC	HA4802/4RMC
МОНОХРОМ								
	AXOLUTE Белый	HA4802HD	HA4802M2HND	HA4802M3HND	HA4802M4HND	HA4802M2HD	HA4802M3HD	HA4802M4HD
	Алюминий	HA4802HC	HA4802M2HNC	HA4802M3HNC	HA4802M4HNC	HA4832M2HC	HA4832M3HC	
	Антрацит	HA4802HS	HA4802M2HNS	HA4802M3HNS	HA4802M4HNS	HA4832M2HS	HA4832M3HS	
СУППОРТ								
Фиксация на винтах	HA4702	HA4702 (x2)	HA4702 (x3)	HA4702 (x4)	HA4702 (/2)	HA4702 (/3)	HA4702 (/4)	
Фиксация на клипсах	HA4702G	HA4702G (x2)	HA4702G (x3)	HA4702G (x4)	HA4702G (/2)	HA4702G (/3)	HA4702G (/4)	
Суппорт с подсветкой (на винтах) для рамок прямоугольной формы	HB4702X							

ДЕКОРАТИВНЫЕ РАМКИ ИТАЛЬЯНСКОГО СТАНДАРТА

Монтаж декоративных рамок

Монтажная коробка

Суппорт

Количество модулей

Декоративная рамка



500
(Ø60x44 мм)
для бетонных стен

502E
(70x70x50)
для бетонных стен

PB502
(Ø68x51 мм)
для сухих перегородок



H4702 (на винтах)
межосевое расстояние
крепежных винтов 60 мм



2 модуля

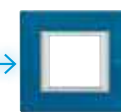

HA4802...



HB4802...



503E
(108x74x53.5 мм)
для бетонных стен

PB503
(109x68x51 мм)
для сухих перегородок



H4703 (на винтах)
межосевое расстояние
крепежных винтов 83.5 мм



3 модуля



HA4803...



HB4803...



504E
(133x74x53.5 мм)
для бетонных стен

PB504
(131.5x68x51 мм)
для сухих перегородок



H4704 (на винтах)
межосевое расстояние
крепежных винтов 108.5 мм



4 модуля



HA4804...



HB4804...

ПРИМЕЧАНИЕ: суппорты поставляются с защитными рамкой и крышкой. Рекомендуется использовать защитные крышки в течение всего времени проведения монтажных работ и устанавливать декоративные накладки только после их завершения.

Монтажная коробка

Суппорт

Количество модулей

Декоративная рамка

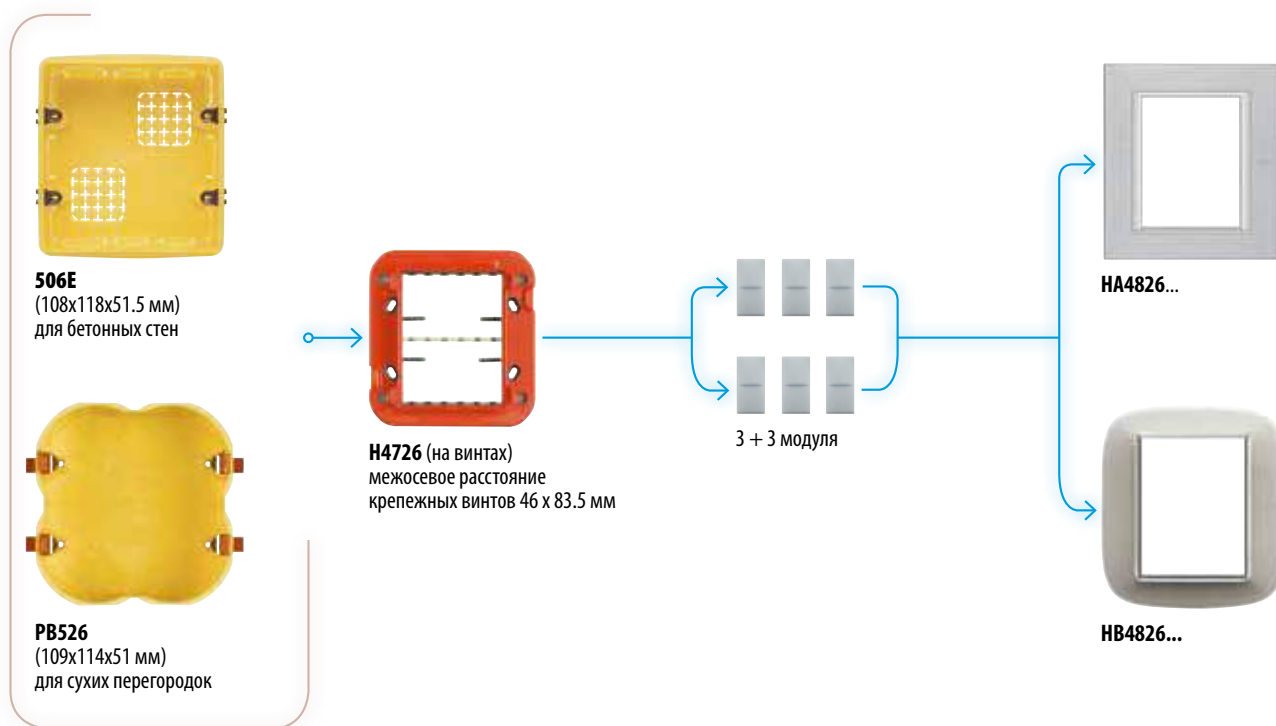
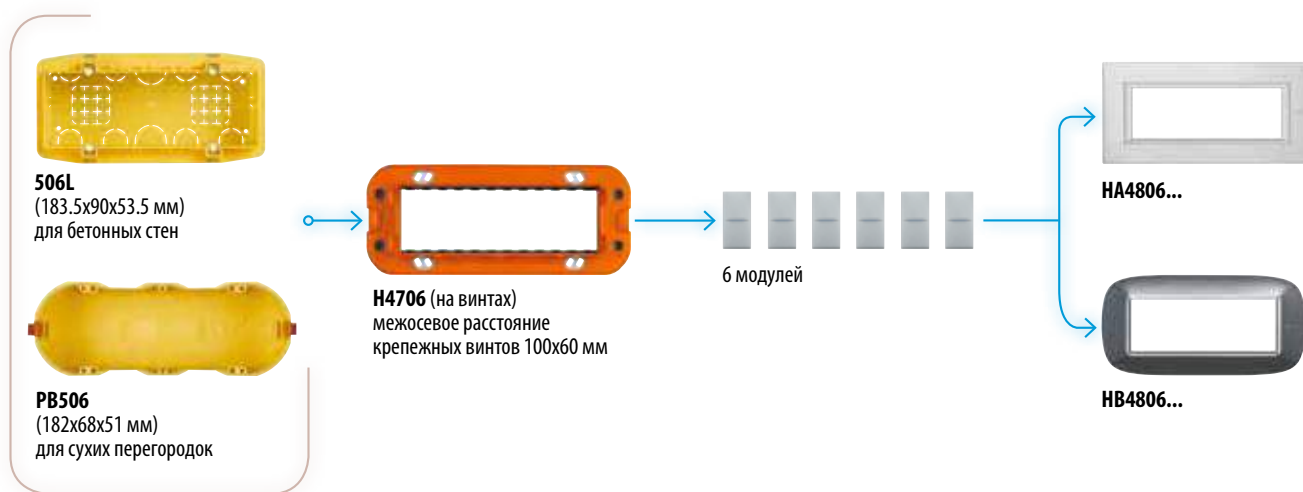





















ДЕКОРАТИВНЫЕ РАМКИ ИТАЛЬЯНСКОГО СТАНДАРТА

КОЛИЧЕСТВО МОДУЛЕЙ

2 3 4 6 3-3

ДЕКОРАТИВНЫЕ РАМКИ ОВАЛЬНОЙ ФОРМЫ

		2	3	4	6	3-3
МЕТАЛЛИЗИРОВАННЫЕ						
	Зеркальный алюминий	HB4802XC	HB4803XC	HB4804XC	HB4806XC	HB4826XC
	Темный металл	HB4802XS	HB4803XS	HB4804XS	HB4806XS	HB4826XS
	Роскошный черный	HB4802NR	HB4803NR	HB4804NR	HB4806NR	HB4826NR
ПРОЗРАЧНЫЕ						
	Белая карамель	HB4802DB	HB4803DB	HB4804DB	HB4806DB	HB4826DB
	Бежевая карамель	HB4802DA	HB4803DA	HB4804DA	HB4806DA	HB4826DA
	Голубая карамель	HB4802DZ	HB4803DZ	HB4804DZ	HB4806DZ	HB4826DZ
	Апельсиновая карамель	HB4802DR	HB4803DR	HB4804DR	HB4806DR	HB4826DR
	Мятная карамель	HB4802DV	HB4803DV	HB4804DV	HB4806DV	HB4826DV
ГЛЯНЦЕВЫЕ						
	Золото	HB4802OR	HB4803OR	HB4804OR	HB4806OR	HB4826OR
	Светлый титан	HB4802TC	HB4803TC	HB4804TC	HB4806TC	HB4826TC
	Матовое серебро	HB4802SAN	HB4803SAN	HB4804SAN	HB4806SAN	HB4826SAN
	Матовое золото	HB4802OS	HB4803OS	HB4804OS	HB4806OS	HB4826OS
ДЕРЕВО						
	Клен	HB4802LAE	HB4803LAE	HB4804LAE	HB4806LAE	HB4826LAE
	Черешня	HB4802LCA	HB4803LCA	HB4804LCA	HB4806LCA	HB4826LCA
	Орех	HB4802LNC	HB4803LNC	HB4804LNC	HB4806LNC	HB4826LNC
СТАЛЬ						
	Ледяная сталь Alessi	HB4802AXL	HB4803AXL	HB4804AXL	HB4806AXL	HB4826AXL
	Фактурная сталь Alessi	HB4802AXS	HB4803AXS	HB4804AXS	HB4806AXS	HB4826AXS
КОЖА						
	Кожа Песок	HB4802SLC	HB4803SLC	HB4804SLC	HB4806SLC	HB4826SLC
	Кожа Кофе	HB4802SLS	HB4803SLS	HB4804SLS	HB4806SLS	HB4826SLS
БЕЛЫЙ						
	AXOLUTE Белый	HB4802HD	HB4803HD	HB4804HD	HB4806HD	HB4826HD
	Corian® Glacier white	HB4802CGW	HB4803CGW	HB4804CGW	HB4806CGW	HB4826CGW
СУППОРТ						
Фиксация на винтах		H4702	H4703	H4704	H4706	H4726
Суппорт с подсветкой (на винтах) для рамок в форме эллипса		HB4702X	HB4703X	HB4704X		

КОЛИЧЕСТВО МОДУЛЕЙ

2 3 4 6 3-3

ДЕКОРАТИВНЫЕ РАМКИ ПРЯМОУГОЛЬНОЙ ФОРМЫ

		2	3	4	6	3-3
АЛЮМИНИЙ						
	Алюминий	HA4802XC	HA4803XC	HA4804XC	HA4806XC	HA4826XC
	Антрацит	HA4802XS	HA4803XS	HA4804XS	HA4806XS	HA4826XS
	Титан	A4802NX	HA4803NX	HA4804NX	HA4806NX	HA4826NX
ЛАКИРОВАННЫЕ						
	Фарфор	HA4802BG	HA4803BG	HA4804BG	HA4806BG	HA4826BG
	Рубин	HA4802RC	HA4803RC	HA4804RC	HA4806RC	HA4826RC
	Малахит	HA4802VS	HA4803VS	HA4804VS	HA4806VS	HA4826VS
	Сапфир	HA4802BM	HA4803BM	HA4804BM	HA4806BM	HA4826BM
АНОДИРОВАННЫЕ						
	Хром	HA4802CR	HA4803CR	HA4804CR	HA4806CR	HA4826CR
	Бронза	HA4802BR	HA4803BR	HA4804BR	HA4806BR	HA4826BR
	Темное серебро	HA4802AZ	HA4803AZ	HA4804AZ	HA4806AZ	HA4826AZ
	Жемчужное серебро	HA4802SAN	HA4803SAN	HA4804SAN	HA4806SAN	HA4826SAN
ДЕРЕВО						
	Ясень	HA4802LFR	HA4803LFR	HA4804LFR	HA4806LFR	HA4826LFR
	Тиковое дерево	HA4802LTK	HA4803LTK	HA4804LTK	HA4806LTK	HA4826LTK
	Венге	HA4802LWE	HA4803LWE	HA4804LWE	HA4806LWE	HA4826LWE
СТЕКЛО						
	Белое стекло	HA4803VBB	HA4804VBB	HA4806VBB	HA4826VBB	HA4802M2VBB
	Черное стекло	HA4802VNN	HA4803VNN	HA4804VNN	HA4806VNN	HA4826VNN
	Голубое стекло	HA4802VZS	HA4803VZS	HA4804VZS	HA4806VZS	HA4826VZS
	Матовое стекло	HA4802VSA	HA4803VSA	HA4804VSA	HA4806VSA	HA4826VSA
	Кристалл	HA4802VKA	HA4803VKA	HA4804VKA	HA4806VKA	HA4826VKA
СТЕКЛО NIGHTER & WHICE						
	Nighter	HA4802VNB	HA4803VNB	HA4804VNB	HA4806VNB	HA4826VNB
	Whice	A4802VSW	HA4803VSW	HA4804VSW	HA4806VSW	HA4826VSW
КАМЕНЬ						
	Ардезия	HA4802RLV	HA4803RLV	HA4804RLV	HA4806RLV	HA4826RLV
	Мрамор Каррара	HA4802RMC	HA4803RMC	HA4804RMC	HA4806RMC	HA4826RMC
МОНОХРОМ						
	AXOLUTE Белый	HA4802HD	HA4803HD	HA4804HD	HA4806HD	HA4826HD
	Алюминий	HA4802HC	HA4803HC	HA4804HC	HA4806HC	HA4826HC
	Антрацит	HA4802HS	HA4803HS	HA4804HS	HA4806HS	HA4826HS
СУППОРТ						
Фиксация на винтах		4702	H4703	H4704	H4706	H4726
Суппорт с подсветкой (на винтах) для рамок прямоугольной формы		HA4702X	HA4703X	HA4704X		

БЕЛОЕ СТЕКЛО И NIGHTER & WHISE: УПРАВЛЯЮЩИЕ УСТРОЙСТВА, СЕНСОРНАЯ ПАНЕЛЬ, ВИДЕОДИСПЛЕЙ

Монтаж

Монтажная коробка

Суппорт

Декоративная рамка

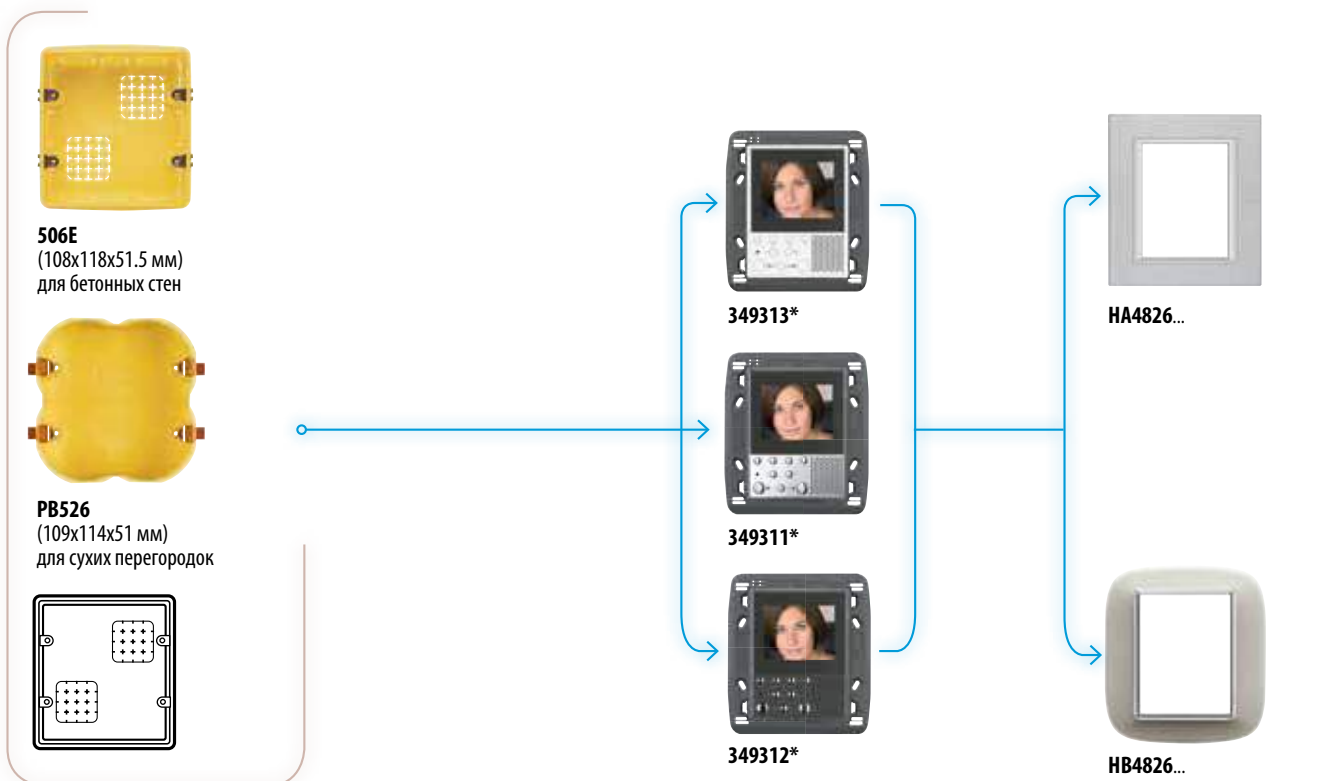
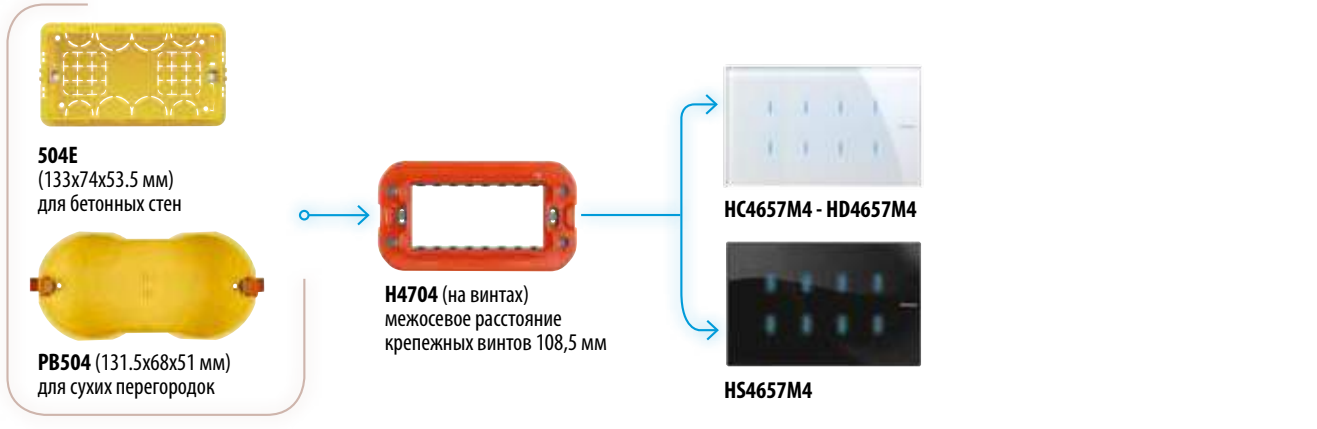
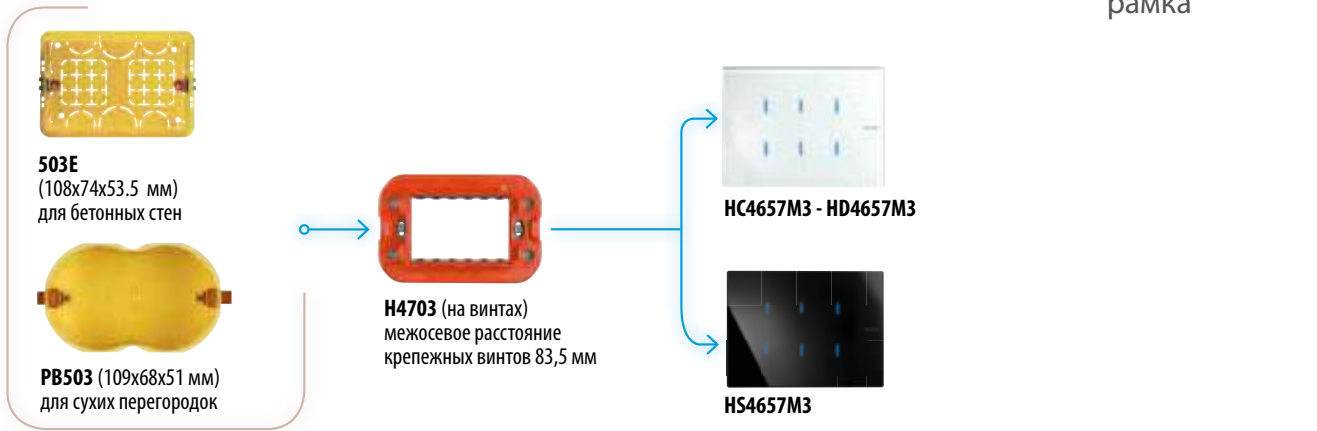

ПРИМЕЧАНИЕ: *уточните возможность поставки данного изделия у торгового представителя VТicino.

ВИДЕОДИСПЛЕЙ

Таблица выбора декоративных накладок

АТИКУЛ
H4684
349311*
349312*
349313*

ПРИМЕЧАНИЕ: *уточните возможность поставки данного изделия у торгового представителя BTicino.

ДЕКОРАТИВНЫЕ РАМКИ ПРЯМОУГОЛЬНОЙ ФОРМЫ

АЛЮМИНИЙ		
	Алюминий	HA4826XC
	Антрацит	HA4826XS
	Титан	HA4826NX
ЛАКИРОВАННЫЕ		
	Фарфор	HA4826BG
	Рубин	HA4826RC
	Малахит	HA4826VS
	Сапфир	HA4826BM
АНОДИРОВАННЫЕ		
	Хром	HA4826CR
	Бронза	HA4826BR
	Темное серебро	HA4826AZ
	Жемчужное серебро	HA4826SAN
ДЕРЕВО		
	Ясень	HA4826LFR
	Тиковое дерево	HA4826LTK
	Венге	HA4826LWE
СТЕКЛО		
	Белое стекло	HA4826VBB
	Черное стекло	HA4826VNN
	Голубое стекло	HA4826VZS
	Матовое стекло	HA4826VSA
	Кристалл	HA4826VKA
СТЕКЛО NIGHTER & WHICE		
	Nighter	HA4826VNB
	Whice	HA4826VSW
КАМЕНЬ		
	Ардезия	HA4826RLV
	Мрамор Каррара	HA4826RMC
МОНОХРОМ		
	AXOLUTE Белый	HA4826HD
	Алюминий	HA4826HC
	Антрацит	HA4826HS

ДЕКОРАТИВНЫЕ РАМКИ ОВАЛЬНОЙ ФОРМЫ

МЕТАЛЛИЗИРОВАННЫЕ		
	Зеркальный алюминий	HB4826XC
	Темный металл	HB4826XS
	Роскошный черный	HB4826NR
ПРОЗРАЧНЫЕ		
	Белая карамель	HB4826DB
	Бежевая карамель	HB4826DA
	Голубая карамель	HB4826DZ
	Апельсиновая карамель	HB4826DR
	Мятная карамель	HB4826DV
ГЛЯНЦЕВЫЕ		
	Золото	HB4826OR
	Светлый титан	HB4826TC
	Матовое серебро	HB4826SAN
	Матовое золото	HB4826OS
ДЕРЕВО		
	Клен	HB4826LAE
	Черешня	HB4826LCA
	Орех	HB4826LNC
СТАЛЬ		
	Ледяная сталь Alessi	HB4826AXL
	Фактурная сталь Alessi	HB4826AXS
	Ледяная сталь	HB4826ACL
	Фактурная сталь	HB4826ACS
КОЖА		
	Кожа Песок	HB4826SLC
	Кожа Кофе	HB4826SLS
БЕЛЫЙ		
	AXOLUTE Белый	HB4826HD
	Corian® Glacier white	HB4826CGW

ДЕКОРАТИВНЫЕ РАМКИ ПРЯМОУГОЛЬНОЙ ФОРМЫ (2 МОДУЛЯ)

МОНОХРОМ

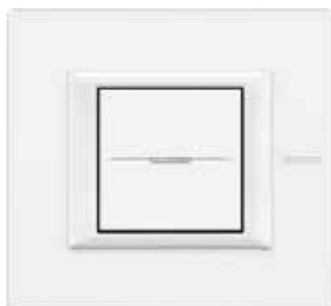

AXOLUTE белый - HD



Алюминий - HC



Антрацит - HS

АЛЮМИНИЙ



Алюминий - XC



Антрацит - XS



Титан - NX

ЛАКИРОВАННЫЕ



Фарфор - BG



Рубин - RC



Сапфир - BM



Малахит - VS

АНОДИРОВАННЫЕ



Хром - CR



Бронза - BR



Темное серебро - AZ



Жемчужное серебро - SAN

Эксклюзивные материалы

ДЕРЕВО



Ясень - LFR



Тиковое дерево - LTK



Венге - LWE

СТЕКЛО



Черное стекло - VNN



Голубое стекло - VZS



Кристалл - VKA



Матовое стекло - VSA



Белое стекло - VBB

NIGHTER & WHICE



Nighter - VNB



Whice - VSW

КАМЕНЬ



Ардезия - RLV



Мрамор Каррара - RMC

ПРИМЕЧАНИЕ: декоративные рамки из камня и дерева выполнены из 100% натуральных материалов. Возможны цветовые и фактурные нюансы, обусловленные природными особенностями материала.

ДЕКОРАТИВНЫЕ РАМКИ ПРЯМОУГОЛЬНОЙ ФОРМЫ (3 МОДУЛЯ)

МОНОХРОМ



AXOLUTE белый - HD



Алюминий - HC



Антрацит - HS

АЛЮМИНИЙ



Алюминий - XC



Антрацит - XS



Титан - NX

ЛАКИРОВАННЫЕ



Фарфор - BG



Рубин - RC



Сапфир - BM



Малахит - VS

АНОДИРОВАННЫЕ



Хром - CR



Бронза - BR



Темное серебро - AZ



Жемчужное серебро - SAN

Эксклюзивные материалы

ДЕРЕВО



Ясень - LFR



Тиковое дерево - LTK



Венге - LWE

СТЕКЛО



Черное стекло - VNN



Голубое стекло - VZS



Кристалл - VKA



Матовое стекло - VSA



Белое стекло - VBB

NIGHTER & WHICE



Nighter - VNB



Whice - VSW

КАМЕНЬ



Ардезия - RLV



Мрамор Каррара - RMC

ПРИМЕЧАНИЕ: декоративные рамки из камня и дерева выполнены из 100% натуральных материалов. Возможны цветовые и фактурные нюансы, обусловленные природными особенностями материала.

ДЕКОРАТИВНЫЕ РАМКИ ОВАЛЬНОЙ ФОРМЫ (2 МОДУЛЯ)

МЕТАЛЛИЗИРОВАННЫЕ



Зеркальный алюминий - XC



Темный металлик - XS



Роскошный черный - NR

ПРОЗРАЧНЫЕ



Белая карамель - DB



Бежевая карамель - DA



Голубая карамель - DZ



Апельсиновая карамель - DR



Мятная карамель - DV

ГЛЯНЦЕВЫЕ



Золото - OR



Матовое серебро - SAN



Светлый титан - TC



Матовое золото - OSN

Эксклюзивные материалы

ДЕРЕВО



Клен - LAE



Черешня - LCA



Орех - LNC

СТАЛЬ



Ледяная сталь Alessi® - AXL



Фактурная сталь Alessi® - AXS



Ледяная сталь - ACL



Фактурная сталь - ACS

КОЖА



Кожа песок - SLC



Кожа Кофе - SLS

БЕЛЫЙ



AXOLUTE белый - HD



Corian® Glacier white - CGW

ПРИМЕЧАНИЕ: декоративные рамки из камня и дерева выполнены из 100% натуральных материалов. Возможны цветовые и фактурные нюансы, обусловленные природными особенностями материала. Corian® – зарегистрированный товарный знак компании DuPont™. Alessi® – зарегистрированный товарный знак.

ДЕКОРАТИВНЫЕ РАМКИ ОВАЛЬНОЙ ФОРМЫ (3 МОДУЛЯ)

МЕТАЛЛИЗИРОВАННЫЕ



Зеркальный Алюминий - XС



Темный металлик - XS



Роскошный черный - NR

ПРОЗРАЧНЫЕ



Белая карамель - DB



Бежевая карамель - DA



Голубая карамель - DZ



Апельсиновая карамель - DR



Мятная карамель - DV

ГЛЯНЦЕВЫЕ



Золото - OR



Матовое серебро - SAN



Светлый титан - TC



Матовое золото - OSN

Эксклюзивные материалы

ДЕРЕВО



Клен - LAE



Черешня - LCA

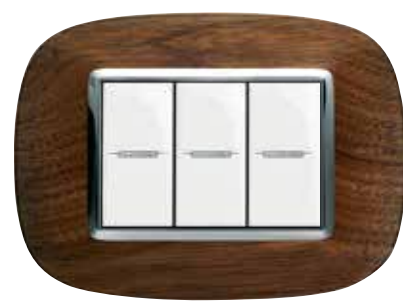

Орех - LNC

СТАЛЬ

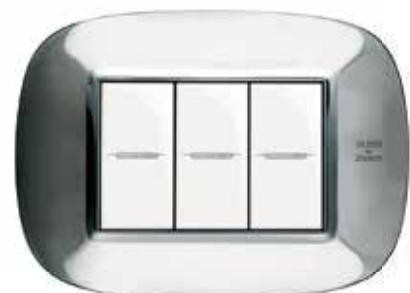

Ледяная сталь Alessi® - AXL



Фактурная сталь Alessi® - AXS

КОЖА



Кожа Песок - SLC



Кожа Кофе - SLS

БЕЛЫЙ



AXOLUTE Белый - HD



Corian® Glacier white - CGW

ПРИМЕЧАНИЕ: декоративные рамки из камня и дерева выполнены из 100% натуральных материалов. Возможны цветовые и фактурные нюансы, обусловленные природными особенностями материала.

Corian® – зарегистрированный товарный знак компании DuPont™.

Alessi® – зарегистрированный товарный знак.

ДЕКОРАТИВНЫЕ РАМКИ AXOLUTE AIR

Монтаж

Монтажная коробка

Суппорт

Количество
модулей

Декоративная
рамка

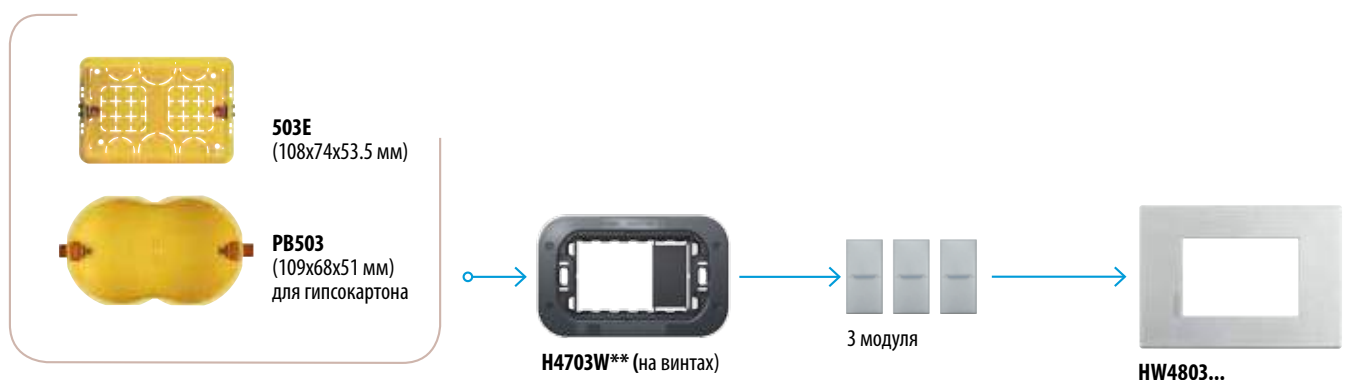
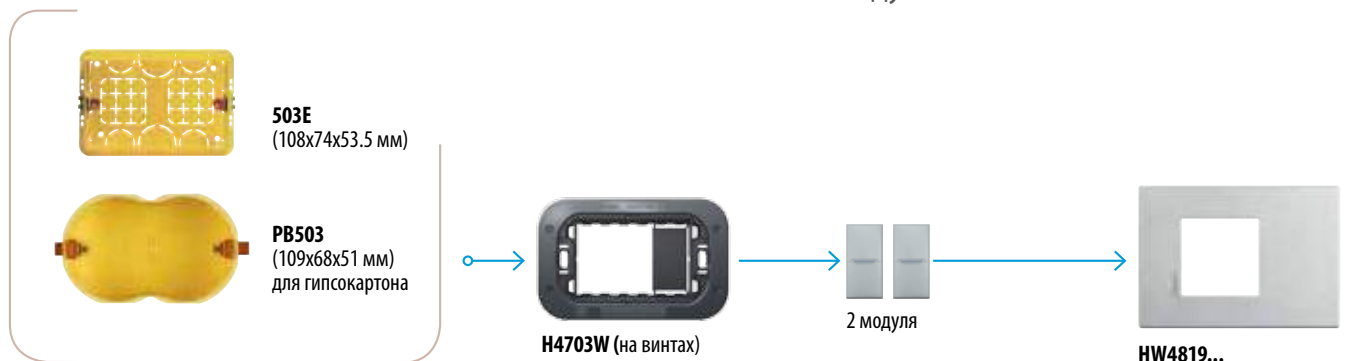

**Задние выбивные заглушки: удаляются при установке 3 модулей.

Монтажная коробка

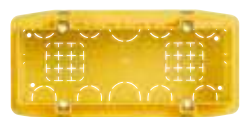

506L
(183.5x90x53.5 мм)



PB506
(182x68x51 мм)
для гипсокартона

Суппорт



H4706W (на винтах)

Количество модулей



6 модулей

Декоративная рамка



HW4806...



506E
(108x118x51.5 мм)



PB526
(109x114x51 мм)
для гипсокартона

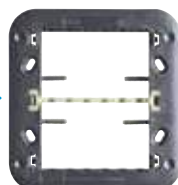

H4726W (на винтах)

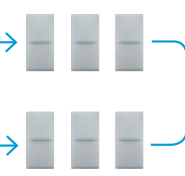

3 + 3 модуля



HW4826...N

ТАБЛИЦА ВЫБОРА

КОЛИЧЕСТВО МОДУЛЕЙ

		2	3	4	6	3+3
МОНОХРОМ						
	AXOLUTE Белый	HW4819HD	HW4803HD	HW4804HD	HW4806HD	HW4826HDN
	Алюминий	HW4819HC	HW4803HC	HW4804HC	HW4806HC	HW4826HCN
	Антрацит	HW4819HS	HW4803HS	HW4804HS	HW4806HS	HW4826HSN
МАТОВЫЙ БЕЛЫЙ						
	Матовый белый	HW4819AW	HW4803AW	HW4804AW	HW4806AW	HW4826AWN

СУППОРТ

на винтах	H4703W	H4703W	H4704W	H4706W	H4726W
-----------	--------	--------	--------	--------	--------

ПРИМЕЧАНИЕ: детали установки дисплея 3,5" и видеодисплея проконсультируйтесь у торгового представителя BTicino.

ДЕКОРАТИВНЫЕ РАМКИ AXOLUTE AIR

МОНОХРОМ



AXOLUTE Белый - HD



Алюминий - HC



Антрацит - HS

МАТОВЫЙ БЕЛЫЙ



Матовый белый - AW

Артикулы рамок

- 2 модуля - **HW4819...**
- 3 модуля - **HW4803...**
- 4 модуля - **HW4804...**
- 6 модулей - **HW4806...**
- 3 + 3 модуля - **HW4826..**

Более подробная информация в разделе
«Декоративные рамки Axolute Air: Монтаж»



Для демонтажа установленных декоративных рамок используйте съемник на присосках арт. № **H4892KY**

Матовая белая декоративная рамка Axolute AIR под покраску



Белая матовая декоративная рамка перед покраской - AW



Внешний вид рамки после окрашивания

РЕКОМЕНДАЦИИ ПО ИСПОЛЬЗОВАНИЮ

ПОКРАСКА

Перед покраской в цвет стены поверхность рамки следует зашкурить для лучшей адгезии. Следует использовать вододисперсионную краску, обогащенную смолами.

ПРИМЕЧАНИЕ

— запрещается красить лицевые панели электроустановочных изделий (клавиши, розетки и т. д.).
— декоративную рамку следует сначала покрасить отдельно и затем установить.

ОЧИСТКА ДЕКОРАТИВНОЙ РАМКИ

Используйте мощные средства на водной основе. Не рекомендуется использовать этиловый спирт или растворители, способные повредить или размягчить краску.



Содержание

120-131	Декоративные рамки прямоугольной формы	120
Габаритные размеры	Декоративные рамки овальной формы	121
	Декоративные рамки Axolute AIR	122
	Монтажные коробки Axolute AIR	122
	Монтажные коробки	123
	Устройства	124
	Глубина встраиваемых устройств	125
	Перечень артикулов оборудования	127

ГАБАРИТНЫЕ РАЗМЕРЫ

AXOLUTE декоративные рамки прямоугольной формы

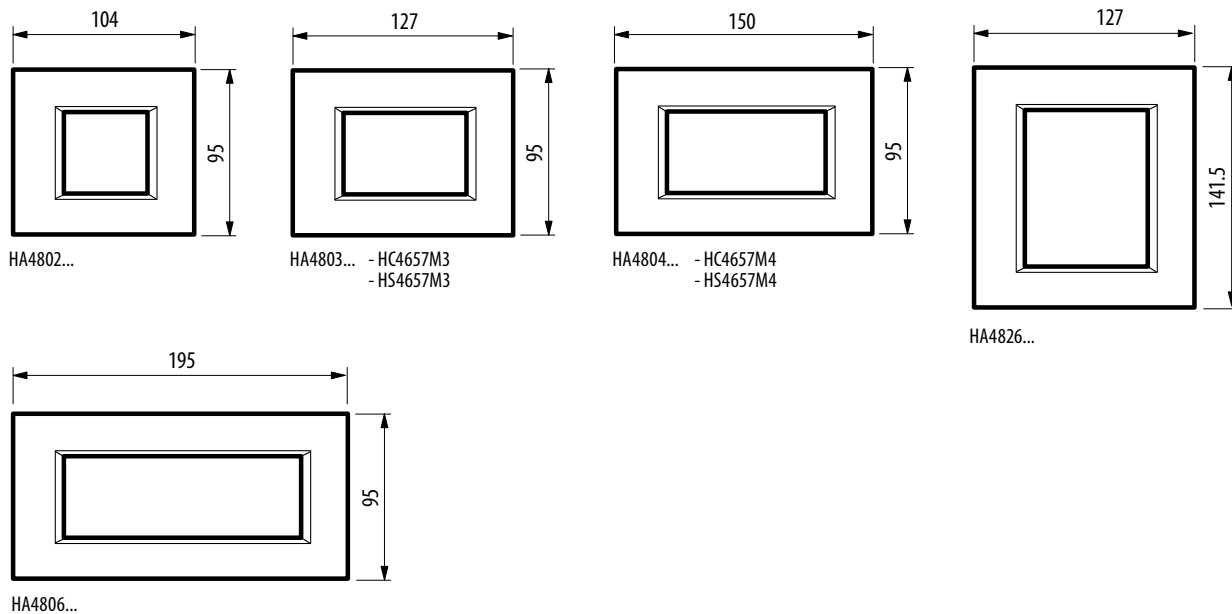

МЕЖСЕГОВЕЕ РАССТОЯНИЕ 71 ММ — ГОРИЗОНТАЛЬНЫЙ МОНТАЖ

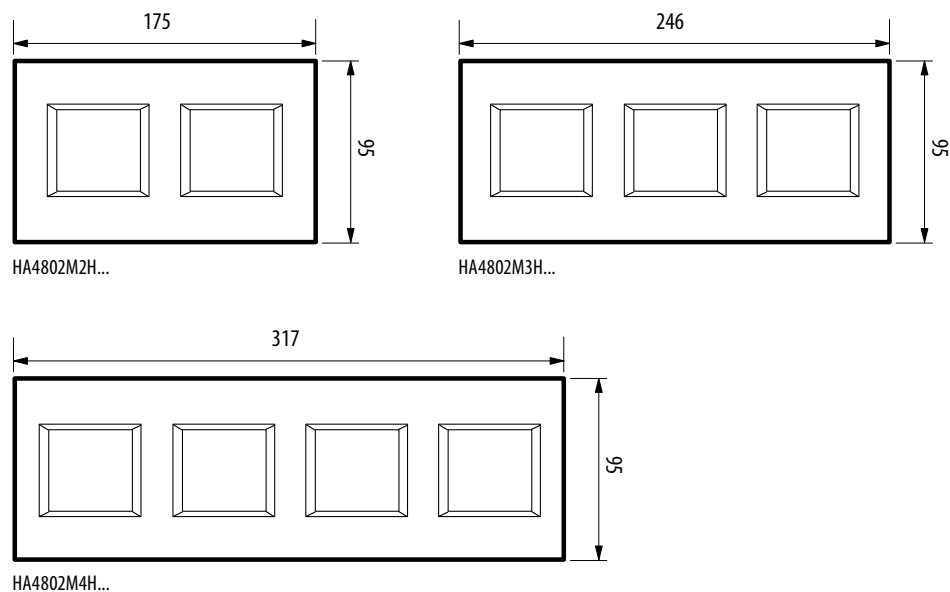

МЕЖСЕГОВЕЕ РАССТОЯНИЕ 71 ММ — ВЕРТИКАЛЬНЫЙ МОНТАЖ

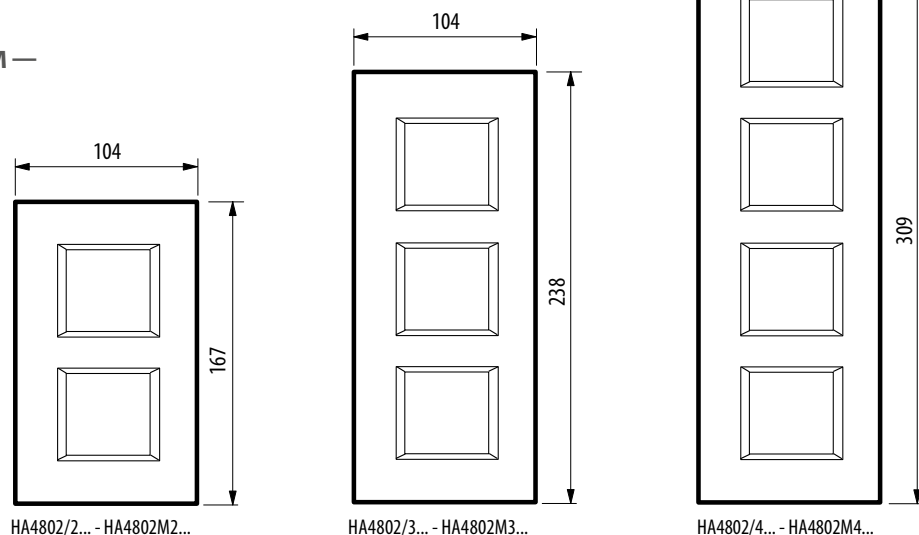

ГАБАРИТНЫЕ РАЗМЕРЫ

AXOLUTE декоративные рамки овальной формы

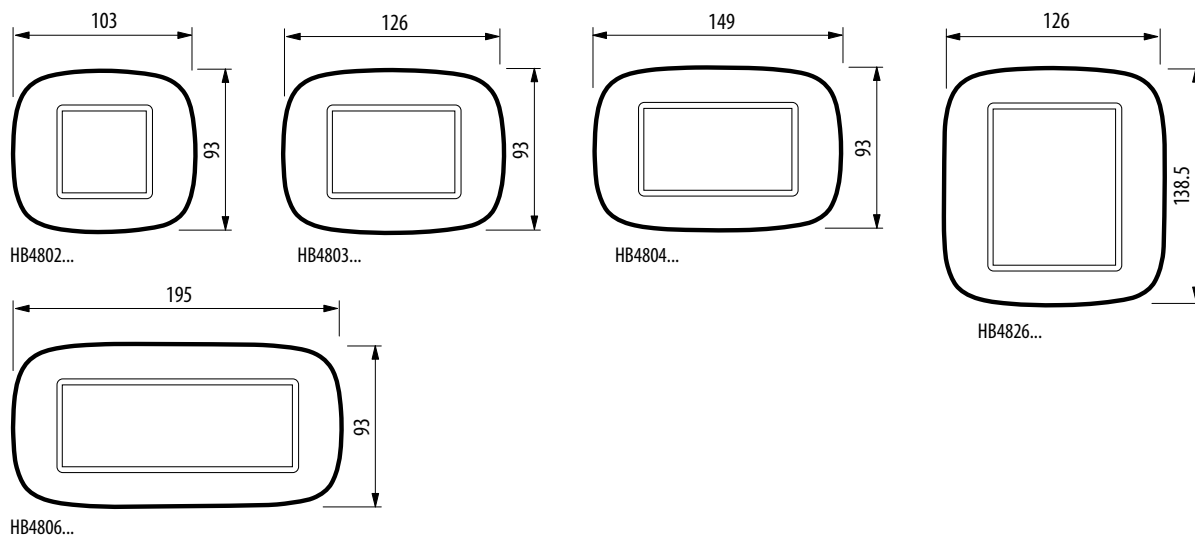

МЕЖСЕГОВЕЕ РАССТОЯНИЕ 71 ММ — ГОРИЗОНТАЛЬНЫЙ / ВЕРТИКАЛЬНЫЙ МОНТАЖ

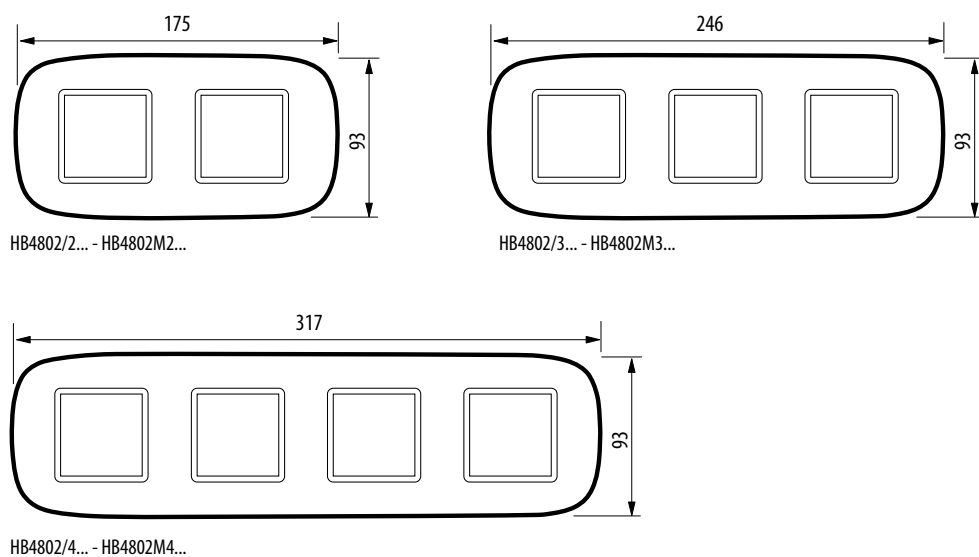

ГАБАРИТНЫЕ РАЗМЕРЫ

Декоративные рамки Axolute AIR

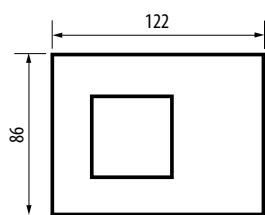

HW4802...

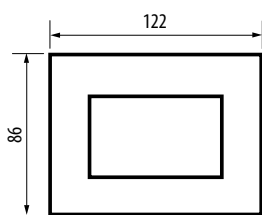

HW4803...

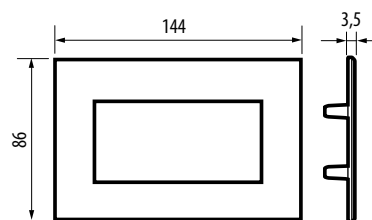

HW4804...

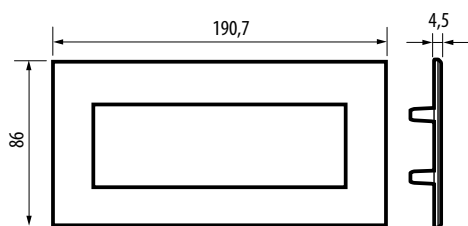

HW4806...

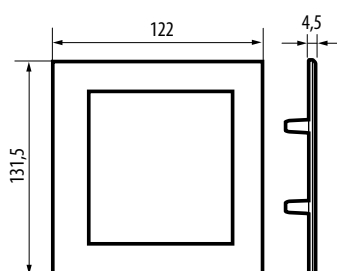

HW4826...

СУППОРТЫ AXOLUTE AIR

2 и 3 модуля

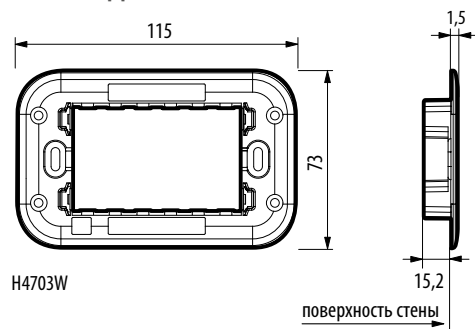

H4703W

4 модуля

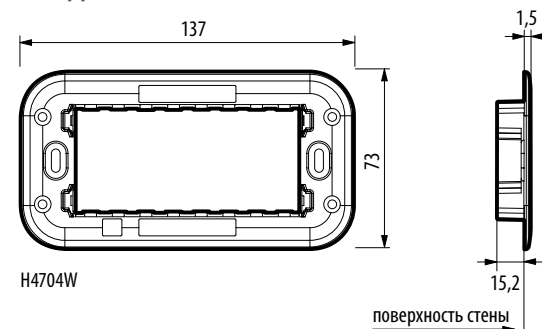

H4704W

6 модулей

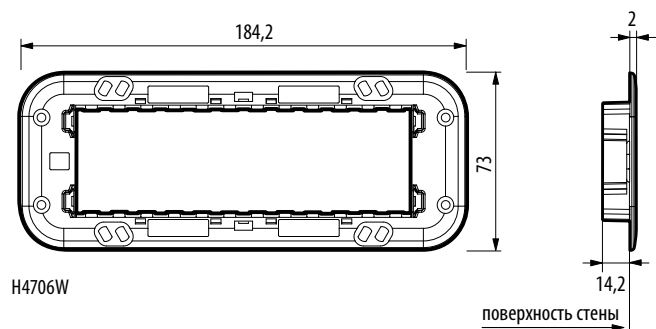

H4706W

3+3 модуля

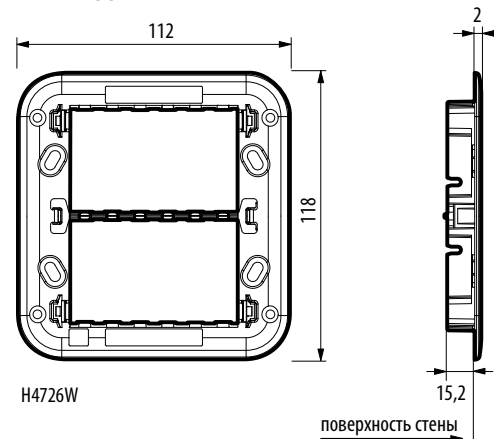

H4726W

ГАБАРИТНЫЕ УСТРОЙСТВА

Монтажные коробки

СУППОРТЫ

2 МОДУЛЯ

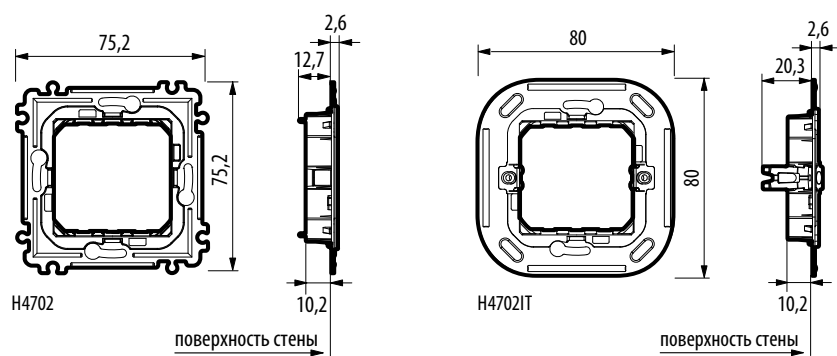

3 МОДУЛЯ

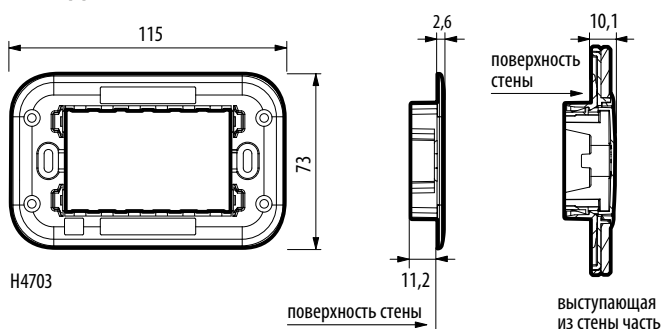

4 МОДУЛЯ

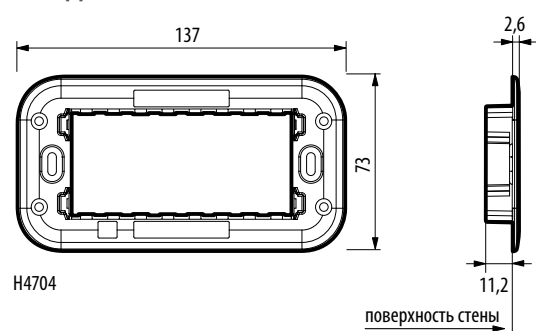

6 МОДУЛЕЙ

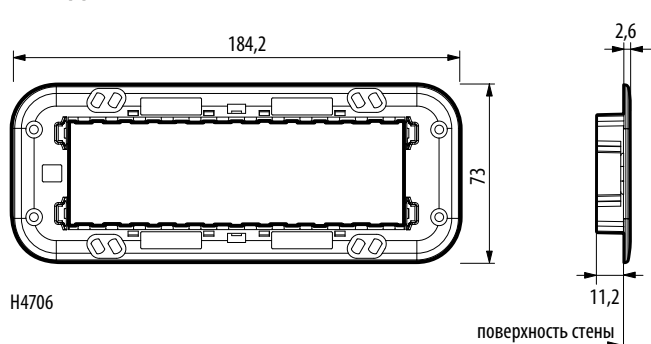

3+3 МОДУЛЯ

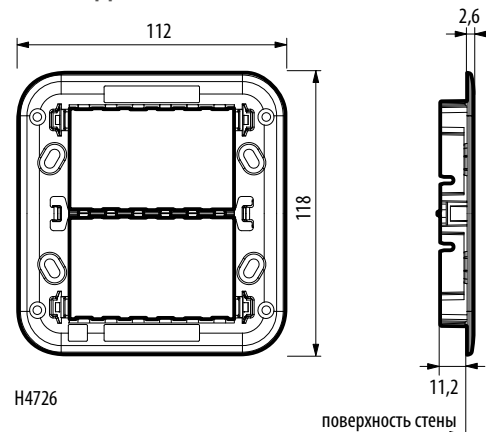

ГАБАРИТНЫЕ РАЗМЕРЫ Устройства

МОДУЛЬНЫЕ УСТРОЙСТВА

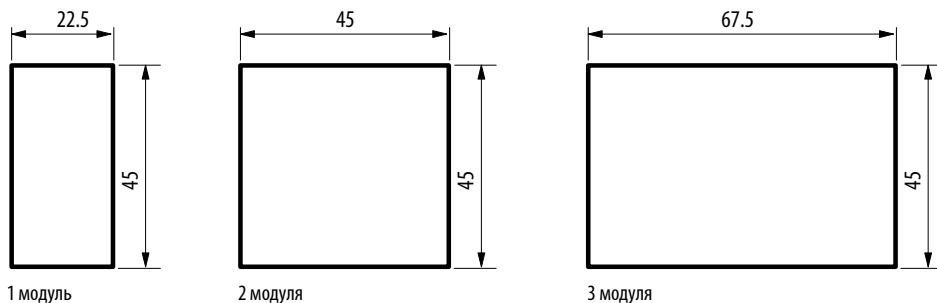

УСТРОЙСТВА DIN

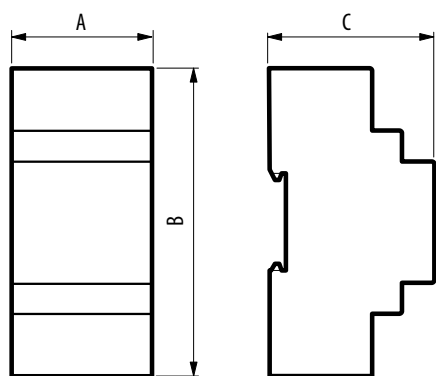

2 модуля DIN

Размеры DIN (мм)

Кол-во модулей	A	B	C
1	17.5		
2	35		
3	52.5		
4	70		
5	87.5	90	60 / 61
6	105		
7	122.5		
8	140		
9	157.5		
10	175		

НЕМОДУЛЬНЫЕ УСТРОЙСТВА

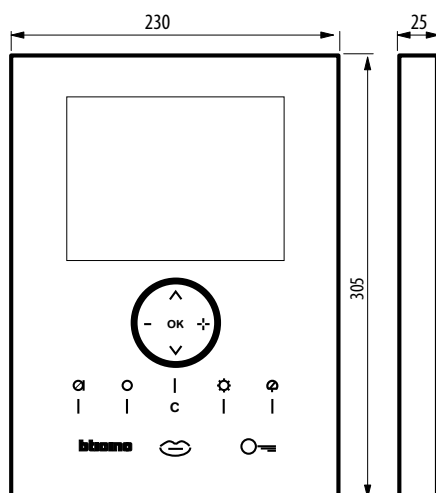

349320
349321

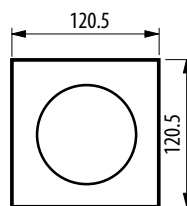

HC-HS4565
HC-HS4070

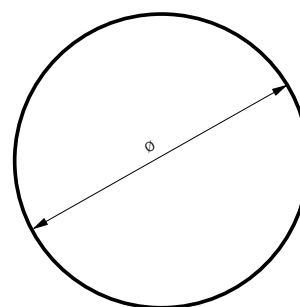

L4566 - Ø240
L4566/10 - Ø100

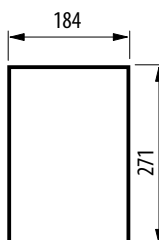

L4567

L4568

ГЛУБИНА ВСТРАИВАЕМЫХ УСТРОЙСТВ

Артикул	Глубина мм	Артикул	Глубина мм	Артикул	Глубина мм	Артикул	Глубина мм
349311	20	HC4038LA/12	31	HC4432	34	HD4038LA24	31
349312	20	HC4038LA/230	31	HC4441	34	HD4045	26.5
349313	20	HC4038LA/24	31	HC4442	34	HD4051	24
349414	31.5	HC4045	26.5	HC4451	31	HD4051A	24
349415	31.5	HC4051	24	HC4511/12	34	HD4051M2	24
349418	31.5	HC4051/2	24	HC4512/12	34	HD4053	24
391661	20	HC4051/20	24	HC4520	34	HD4053A	24
391662	20	HC4051A	24	HC4541	37	HD4053M2A	24
391663	20	HC4051M2A	24	HC4560	20	HD4054	24
H4140/16R	32	HC4053	24	HC4565	43	HD4055	24
H4140/16RW	34	HC4053/2	24	HC4582	33.5	HD4055B	24
H4140R	32	HC4053/20	24	HC4601	20	HD4055A	24
H4140RW	34	HC4053A	24	HC4606	20	HD4055M2A	24
H4141R	32	HC4053M2A	24	HC4607	20	HD4055P	24
H4141RW	34	HC4054	24	HC4607/4	20	HD4070	46
H4142R	32	HC4054/2	24	HC4608	20	HD4125	26
H4180R	29	HC4055	24	HC4610	20	HD4125S	26
H4180RW	26	HC4055/2	24	HC4611	20	HD4126	26
H4371B/230	31	HC4055B	24	HC4653/2	20	HD4126S	26
H4371R/230	31	HC4055P	24	HC4653/3	20	HD4140	32
H4371T/230	31	HC4055A	24	HC4654	20	HD4140A16	32
H4371V/230	31	HC4055M2A	24	HC4657M3	20	HD4140A16W	34
H4382/230	26	HC4070	46	HC4657M4	20	HD4140W	34
H4562	26	HC4125	26	HC4680	20	HD4141	32
H4570	67	HC4125S	26	HC4685	20	HD4141W	34
H4651M2	20	HC4126	26	HC4692	20	HD4177	45
H4652/2	20	HC4126S	26	HC4693	20	HD4180	29
H4652/3	20	HC4140	32	HC4695	31	HD4201D	18.5
H4671/1	26	HC4140/16	32	HC4955/45	25	HD4258C11D	12
H4678	34	HC4140/16W	34	HD4001	34	HD4258C11N	12
H4684	23	HC4140W	34	HD4001M2	31	HD4258C12D	12
HC4001	34	HC4141	32	HD4001M2A	29	HD4262C6	36
HC4001/2	31	HC4141W	34	HD4001A	34.5	HD4262C6S	35
HC4001A	34.5	HC4177	45	HD4002	30	HD4268SC	12
HC4001M2A	29	HC4180	29	HD4003	34	HD4268ST	13
HC4002	30	HC4201D	18.5	HD4003M2	31	HD4279C6	22.5
HC4003	34	HC4258/11D	12	HD4003M2A	29	HD4279C6A	22.5
HC4003/2	31	HC4258/11N	12	HD4003A	34.5	HD4279C6S	22.5
HC4003A	34.5	HC4258/12D	12	HD4004	34	HD4280	21
HC4003M2A	29	HC4262C6	36	HD4004M2	32	HD4281	21
HC4004	34	HC4262C6S	35	HD4005	31	HD4282	12
HC4004/2	32	HC4268ST	13	HD4005M2A	28	HD4283	12
HC4005	31	HC4279C6	22.5	HD4005A	34	HD4284	12
HC4005/2	31	HC4279C6A	22.5	HD4005M2	31	HD4285	21
HC4005M2A	28	HC4279C6S	22.5	HD4011S	33	HD4294	20
HC4005A	34	HC4280	21	HD4011SW	33	HD4330V12	19
HC4011S	33	HC4281	21	HD4012	30	HD4330V230	19
HC4011SW	33	HC4282	12	HD4016	34	HD4330V24	19
HC4012	30	HC4283	12	HD4022	30	HD4332V230	32
HC4016	34	HC4284	12	HD4024	24.5	HD4351V230	34
HC4022	30	HC4285	21	HD4027	33	HD4356V12	34
HC4024	24.5	HC4294	20	HD4027M2	33	HD4356V230	34
HC4027	33	HC4330/12	19	HD4033	24	HD4380	31
HC4027/2	33	HC4330/230	19	HD4034	34	HD4402	43
HC4033	24	HC4330/24	19	HD4034M2	31	HD4431	34
HC4034	34	HC4332/230	32	HD4036	31	HD4432	34
HC4034/2	31	HC4351/230	34	HD4036M2	31	HD4441	34
HC4036	31	HC4355/12	34	HD4037	31	HD4442	34
HC4036/2	31	HC4356/230	34	HD4037M2	31	HD4451	31
HC4037	31	HC4402	43	HD4038LA12	31	HD4511V12	34
HC4037/2	31	HC4431	34	HD4038LA230	31	HD4512V12	34

Артикул	Глубина мм	Артикул	Глубина мм	Артикул	Глубина мм
HD4520	34	HS4051M2A	24	HS4442	34
HD4541	37	HS4051/20	24	HS4451	31
HD4560	20	HS4053	24	HS4511/12	34
HD4565	43	HS4053/2	24	HS4512/12	34
HD4582	33.5	HS4053/20	24	HS4520	34
HD4601	20	HS4053A	24	HS4541	37
HD4603Z8	20	HS4053M2A	24	HS4560	20
HD4606	20	HS4054	24	HS4565	43
HD4607	20	HS4054/2	24	HS4582	33.5
HD4607Z4	20	HS4055	24	HS4601	20
HD4608	20	HS4055/2	24	HS4606	20
HD4610	20	HS4055B	24	HS4607	20
HD4611	20	HS4055P	24	HS4607/4	20
HD4653M2	20	HS4055A	24	HS4608	20
HD4653M3	20	HS4055M2A	24	HS4610	20
HD4654	20	HS4070	46	HS4611	20
HD4657M3	20	HS4125	26	HS4653/2	20
HD4657M4	20	HS4125S	26	HS4653/3	20
HD4680	20	HS4126	26	HS4654	20
HD4692	20	HS4126S	26	HS4657M3	20
HD4693	20	HS4140	32	HS4657M4	20
HD4695	31	HS4140/16	32	HS4680	20
HD4955/45	25	HS4140/16W	34	HS4685	20
HS4001	34	HS4140W	34	HS4692	20
HS4001/2	31	HS4141	32	HS4693	20
HS4001A	34.5	HS4141W	34	HS4695	31
HS4001M2A	29	HS4177	45	HS4955/45	25
HS4002	30	HS4180	29	HX4001	30
HS4003	34	HS4201D	18.5	HX4001/2	31
HS4003/2	31	HS4202D	30	HX4003	30
HS4003A	34.5	HS4202PT	30	HX4003/2	31
HS4003M2A	29	HS4258/11D	12	HX4004	30
HS4004	34.5	HS4258/11N	12	HX4004/2	32
HS4004/2	32	HS4258/12D	12	HX4005	31
HS4005	31	HS4262/12	36	HX4005/2	31
HS4005/2	31	HS4262C6	36	HY4001	30
HS4005M2A	28	HS4262C6S	35	HY4001/2	31
HS4005A	34	HS4268SC	12	HY4003	30
HS4011S	33	HS4268ST	13	HY4003/2	31
HS4011SW	33	HS4279C6	22.5	HY4004	30
HS4012	30	HS4279C6A	22.5	HY4004/2	32
HS4016	34	HS4279C6S	22.5	HY4005	31
HS4022	30	HS4280	21	HY4005/2	31
HS4024	24.5	HS4281	21	HZ4001	30
HS4027	33	HS4282	12	HZ4001M2	31
HS4027/2	33	HS4283	12	HZ4003	30
HS4033	24	HS4284	12	HZ4003M2	31
HS4034	34	HS4285	21	HZ4004	30
HS4034/2	31	HS4292	12	HZ4004M2	32
HS4036	31	HS4294	20	HZ4005	31
HS4036/2	31	HS4330/12	19	HZ4005M2	31
HS4037	31	HS4330/230	19		
HS4037/2	31	HS4330/24	19		
HS4038LA/12	31	HS4332/230	32		
HS4038LA/230	31	HS4351/230	34		
HS4038LA/24	31	HS4356/127	34		
HS4038V/24	31	HS4356/230	34		
HS4045	26.5	HS4402	43		
HS4051	24	HS4431	34		
HS4051A	24	HS4432	34		
HS4051/2	24	HS4441	34		

ПЕРЕЧЕНЬ АРТИКУЛОВ ОБОРУДОВАНИЯ

Артикул	Стр.	Артикул	Стр.	Артикул	Стр.	Артикул	Стр.
3456	77	348402	93	503EV	58	F522	71
3457	78	349311	92	504E	65	F523	79
3476	68	349312	92	504EC	58	F523	71
3476	70	349313	92	504ESE	58	F524	79
3477	66	349320	92	506EC	58	F91/12E	55
3479	75	349321	92	506ESE	58	H4040	40
3480	74	349414	82	506L	103	H4140/16R	50
3481	75	349415	82	506LSE	58	H4140/16R	57
3482	75	349418	82	506E	58	H4140/16R	125
3483	72	391661	92	75RTN	51	H4140/16RW	57
3484	72	391662	92	BMD1001	69	H4140/16RW	125
3485STD	64	391663	92	BMD1001	71	H4140R	50
3485STD	72	3480V12	74	BMS04001	45	H4140R	57
3486	64	3501/0	85	BMS04003	45	H4140R	125
3486	72	3501/1	85	BMSW1003	69	H4140RW	57
3495	80	3501/2	85	BMSW1003	71	H4140RW	125
3496	64	3501/3	85	D4911M2AI	88	H4141R	48
3499	82	3501/4	85	E46ADCN	83	H4141R	57
3502	85	3501/5	85	E47/12	83	H4141RW	48
3506	76	3501/6	85	E49	83	H4141RW	57
3510	74	3501/7	85	F115/8A	84	H4142R	48
3511	74	3501/8	85	F115/8B	84	H4142R	57
3512	74	3501/9	85	F401	68	H4180R	50
3513	74	3501/AMB	85	F401	70	H4180RW	50
3514	75	3501/AUX	85	F411/4	69	H4371B/230	54
3515	83	3501/CEN	85	F413N	69	H4371R/230	54
3516	75	3501/GEN	85	F414	69	H4371T/230	54
3518	74	3501/GR	85	F414	69	H4371V/230	54
3519	74	3501/OFF	85	F416U1	69	H4372V230H	89
3522N	79	3501/OI	85	F416U1	71	H4382/230	54
3523	79	3501/ON	85	F417U2	69	H4548	89
3529	67	3501/PUL	85	F417U2	71	H4549	89
3529	82	3501/SLA	85	F418	69	H4562	80
3540	66	3501/T	85	F420	64	H4570	82
3540	73	3501/TM	85	F420	66	H4586	60
3550	77	3501K	85	F422	63	H4587	60
3559	83	3501K/1	85	F425	66	H4588	60
3571	62	3507/6	76	F428	66	H4591	61
3572	62	3508BUS	79	F429	63	H4592	61
3573	62	3508U2	79	F429	69	H4594	61
3574	62	3508U3	79	F430/2	77	H4595	61
3575	62	3510M	74	F430/4	77	H4648	89
3577	62	3510PB	74	F430R3V10	91	H4649	89
3578	62	3518/150	74	F430R3V10	77	H4650	90
3579	62	3518/50	74	F430R8	91	H4651	90
4050	76	3527N	62	F430R8	77	H4651M2	66
336904	84	3528N	62	F430V10	91	H4651M2	81
346000	83	3530S	66	F430V10	77	H4652	90
346020	83	3530S	73	F441	80	H4652/2	66
346030	80	3544SW	91	F441M	80	H4652/3	66
346030	83	3546SW	91	F450	91	H4653	90
346841	82	4072L	83	F454	64	H4661M2	68
346850	82	500/02	58	F481	75	H4661M2	70
346851	82	502NPA	84	F482	74	H4671/1	68
348200	93	502PA	84	F483	75	H4671/1	70
348201	93	503CG	58	F500N	80	H4678	68
348202	93	503DE	58	F502	80	H4684	107
348203	93	503E	65	F503	80	H4691	77
348204	93	503EC	58	F520	79	H4691	90
348205	93	503ED	58	F521	79	H4703	65
348206	93	503ESE	58	F522	79	H4704	65

ПЕРЕЧЕНЬ АРТИКУЛОВ ОБОРУДОВАНИЯ

Артикул	Стр.	Артикул	Стр.	Артикул	Стр.	Артикул	Стр.
HA4743B/230	57	HC4004/2	36	HC4055BA	40	HC4411	46
HA890	63	HC4004/2	57	HC4055M2A	37	HC4431	45
HA4589	60	HC4005	36	HC4055M2A	57	HC4432	45
HA4589	61	HC4005	57	HC4055P	40	HC4433	45
HA4596	60	HC4005/2	36	HC4055PA	40	HC4434	45
HA4596	61	HC4005/2	57	HC4070*	76	HC4441	47
HA4597	60	HC4005A	36	HC4125	49	HC4442	47
HA4597	61	HC4005A	57	HC4125S	49	HC4451	47
HA4598	60	HC4005M2A	36	HC4126	49	HC4511/12	55
HA4598	61	HC4005M2A	57	HC4126S	49	HC4511/12	75
HA4599	60	HC4011	39	HC4139	50	HC4512/12	55
HA4599	61	HC4011S	40	HC4140	50	HC4512/12	75
HA4702X	56	HC4011SW	40	HC4140	57	HC4520	55
HA4703X	56	HC4012	39	HC4140/16	57	HC4541	55
HA4704X	56	HC4016	40	HC4140/16W	57	HC4547	90
HB4589	60	HC4022	39	HC4140W	57	HC4560	80
HB4589	61	HC4024	37	HC4141	48	HC4565	82
HB4596	60	HC4027	40	HC4141	57	HC4578	60
HB4596	61	HC4027/2	40	HC4141PW	48	HC4582	46
HB4597	60	HC4027VMC	40	HC4141PW	57	HC4601	72
HB4597	61	HC4033	39	HC4141W	48	HC4606	72
HB4598	60	HC4033	90	HC4141W	57	HC4607	66
HB4598	61	HC4034	39	HC4142AN	48	HC4607	73
HB4599	60	HC4034/2	39	HC4142AN	57	HC4607/4	66
HB4599	61	HC4036	39	HC4177	49	HC4607/4	72
HB4702X	56	HC4036/2	39	HC4177	90	HC4608	72
HB4703X	56	HC4037	39	HC4180	50	HC4610	73
HB4704X	56	HC4037/2	39	HC4201D	51	HC4611	73
HC/HD/HS4911	61	HC4038LA/12	41	HC4204	51	HC4653/2	65
HC/HD/HS4911	86	HC4038LA/230	41	HC4207	51	HC4653/2	81
HC/HD/HS4911	95	HC4038LA/24	41	HC4212	51	HC4653/3	65
HC/HD/HS4911AD	61	HC4045	38	HC4258/11D	52	HC4653/3	81
HC/HD/HS4911AD	88	HC4051	37	HC4258/11N	52	HC4654	67
HC/HD/HS4911AD	95	HC4051	57	HC4258/12D	52	HC4654	82
HC/HD/HS4911AH	61	HC4051/2	37	HC4262C6	52	HC4657M3	65
HC/HD/HS4911AH	88	HC4051/2	57	HC4268SC	52	HC4657M3	81
HC/HD/HS4911AH	95	HC4051/20	37	HC4268ST	52	HC4657M4	65
HC/HD/HS4915	61	HC4051A	37	HC4279C6	52	HC4657M4	81
HC/HD/HS4915	86	HC4051A	57	HC4279C6A	52	HC4658	67
HC/HD/HS4915	95	HC4051M2A	37	HC4279C6S	52	HC4659	67
HC/HD/HS4915BA	61	HC4051M2A	57	HC4280	53	HC4672N	79
HC/HD/HS4915BA	87	HC4053	37	HC4281	53	HC4673	79
HC/HD/HS4915BA	96	HC4053	57	HC4282	53	HC4680	66
HC4001	36	HC4053/2	37	HC4283	53	HC4692	78
HC4001	57	HC4053/2	57	HC4284	53	HC4692FAN	78
HC4001/2	36	HC4053/20	37	HC4285	53	HC4693	78
HC4001/2	57	HC4053A	37	HC4285C	50	HC4695	77
HC4001A	36	HC4053A	57	HC4285C	90	HC4891	78
HC4001A	57	HC4053M2A	37	HC4285C2	50	HC4891	81
HC4001M2A	36	HC4053M2A	57	HC4285C2	90	HC4891	63
HC4001M2A	57	HC4054	37	HC4294	53	HC4911	86
HC4002	39	HC4054	57	HC4330/12	42	HC4911/2	86
HC4003	57	HC4054/2	37	HC4330/230	42	HC4911/2AF	88
HC4003/2	36	HC4054/2	57	HC4330/24	42	HC4911/2AG	88
HC4003/2	57	HC4055	37	HC4332/230	42	HC4911/2AH	88
HC4003A	36	HC4055	57	HC4351/230	54	HC4911/2AI	88
HC4003A	57	HC4055/2	37	HC4355/12	54	HC4911/2BA	88
HC4003M2A	36	HC4055/2	57	HC4356/230	54	HC4911/2BC	88
HC4003M2A	57	HC4055A	37	HC4402	46	HC4911AD	88
HC4004	36	HC4055A	57	HC4408	46	HC4911AF	88
HC4004	57	HC4055B	40	HC4410	46	HC4911AG	88

ПЕРЕЧЕНЬ АРТИКУЛОВ ОБОРУДОВАНИЯ

Артикул	Стр.	Артикул	Стр.	Артикул	Стр.	Артикул	Стр.
HC4911AH	88	HD4001M2	57	HD4053M2	37	HD4285C	90
HC4911AI	88	HD4001M2A	36	HD4053M2	57	HD4285C2	90
HC4911BA	88	HD4001M2A	57	HD4053M2A	37	HD4294	53
HC4911BC	88	HD4002	39	HD4053M2A	57	HD4330V12	42
HC4911BE	88	HD4003	57	HD4054	37	HD4330V230	42
HC4915	86	HD4003	36	HD4054	57	HD4330V24	42
HC4915/2	86	HD4003A	36	HD4054M2	37	HD4331V230	48
HC4915/2AA	87	HD4003A	57	HD4054M2	57	HD4332V230	42
HC4915/2AB	87	HD4003M2	36	HD4055	37	HD4351V12	54
HC4915/2AC	87	HD4003M2	57	HD4055	57	HD4351V230	54
HC4915/2AD	87	HD4003M2A	36	HD4055A	37	HD4356V12	54
HC4915/2BA	87	HD4003M2A	57	HD4055A	57	HD4356V230	54
HC4915/2BB	87	HD4004	36	HD4055B	40	HD4380	59
HC4915/2BC	87	HD4004	57	HD4055BA	40	HD4402	46
HC4915AA	87	HD4004/2	36	HD4055M2	37	HD4408	46
HC4915AB	87	HD4004M2	36	HD4055M2A	37	HD4410	46
HC4915AC	87	HD4004M2	57	HD4055M2A	57	HD4411	46
HC4915AD	87	HD4005	36	HD4055P	40	HD4431	45
HC4915AE	87	HD4005	57	HD4055PA	40	HD4432	45
HC4915BA	87	HD4005A	36	HD4070*	76	HD4433	45
HC4915BB	87	HD4005A	57	HD4125	49	HD4434	45
HC4915BC	87	HD4005M2	36	HD4125S	49	HD4441	47
HC4915BL	87	HD4005M2	57	HD4126	49	HD4442	47
HC4915BL	89	HD4005M2A	36	HD4126S	49	HD4451	47
HC4915DD	87	HD4005M2A	57	HD4139	50	HD4511V12	55
HC4915DD	89	HD4011	39	HD4140	50	HD4511V12	75
HC4915M2BL	87	HD4011S	40	HD4140	57	HD4512V12	55
HC4915M2BL	89	HD4011SW	40	HD4140A16	57	HD4512V12	75
HC4915M2DD	87	HD4012	39	HD4140A16W	57	HD4520	55
HC4915M2DD	89	HD4016	40	HD4140W	57	HD4541	55
HC4915MR	87	HD4022	39	HD4141	48	HD4547	90
HC4915MR	89	HD4024	37	HD4141	57	HD4560	80
HC4921/2BL	43	HD4027	40	HD4141PW	48	HD4565	82
HC4921/2LA	43	HD4027M2	40	HD4141W	48	HD4578	60
HC4921/2LB	43	HD4027VMC	40	HD4141W	57	HD4582	46
HC4921/2LD	43	HD4033	39	HD4142AN	48	HD4601	72
HC4921/2LF	43	HD4033	90	HD4142AN	57	HD4606	72
HC4921BL	89	HD4034	39	HD4177	49	HD4607	66
HC4921BL	43	HD4034M2	39	HD4177	90	HD4607	73
HC4921DD	89	HD4036	39	HD4180	50	HD4607Z4	66
HC4921DD	43	HD4036M2	39	HD4201D	51	HD4607Z4	72
HC4921LA	43	HD4037	39	HD4204	51	HD4608	72
HC4921LB	43	HD4037M2	39	HD4207	51	HD4610	73
HC4921LD	43	HD4038LA12	41	HD4212	51	HD4611	73
HC4921LF	43	HD4038LA230	41	HD4258C11D	52	HD4653M2	65
HC4921M2BL	89	HD4038LA24	41	HD4258C11N	52	HD4653M2	81
HC4921M2TU	43	HD4045	38	HD4258C12D	52	HD4653M3	65
HC4921MR	43	HD4051	37	HD4262C12	57	HD4653M3	81
HC4921MR	89	HD4051	57	HD4262C6	52	HD4654	67
HC4921TU	43	HD4051A	37	HD4268SC	52	HD4654	82
HC4949	56	HD4051A	57	HD4268ST	52	HD4657M3	65
HC4950	56	HD4051A20	37	HD4279C6	52	HD4657M3	81
HC4951	56	HD4051M2	37	HD4279C6A	52	HD4657M4	65
HC4953	56	HD4051M2	57	HD4279C6S	52	HD4657M4	81
HC4954	56	HD4051M2A	37	HD4280	53	HD4658	67
HC4955/45	56	HD4051M2A	57	HD4281	53	HD4659	67
HD4001	57	HD4053	37	HD4282	53	HD4672N	79
HD4001	36	HD4053	57	HD4283	53	HD4673	79
HD4001A	36	HD4053A	37	HD4284	53	HD4680	66
HD4001A	57	HD4053A	57	HD4285	53	HD4692	78
HD4001M2	36	HD4053A20	37	HD4285C	50	HD4692FAN	78

ПЕРЕЧЕНЬ АРТИКУЛОВ ОБОРУДОВАНИЯ

Артикул	Стр.	Артикул	Стр.	Артикул	Стр.	Артикул	Стр.
HD4693	78	HD4921M2TU	43	HS4051	57	HS4258/11D	52
HD4695	77	HD4921MR	43	HS4051/2	37	HS4258/11N	52
HD4891	63	HD4921MR	89	HS4051/2	57	HS4258/12D	52
HD4891	78	HD4921TU	43	HS4051/20	37	HS4262C6	52
HD4891	81	HD4949	56	HS4051A	37	HS4268SC	52
HD4911	86	HD4950	56	HS4051A	57	HS4268ST	52
HD4911AD	88	HD4951	56	HS4051M2A	37	HS4279C6	52
HD4911AF	88	HD4953	56	HS4051M2A	57	HS4279C6A	52
HD4911AG	88	HD4954	56	HS4053	37	HS4279C6S	52
HD4911AH	88	HD4955A45	56	HS4053	57	HS4280	53
HD4911AI	88	HS4001	36	HS4053/2	37	HS4281	53
HD4911BA	88	HS4001	57	HS4053/2	57	HS4282	53
HD4911BC	88	HS4001/2	36	HS4053/20	37	HS4283	53
HD4911BE	88	HS4001/2	57	HS4053A	37	HS4284	53
HD4911M2	86	HS4001A	36	HS4053A	57	HS4285	53
HD4911M2AF	88	HS4001A	57	HS4053M2A	37	HS4285C	90
HD4911M2AG	88	HS4001M2A	36	HS4053M2A	57	HS4285C2	50
HD4911M2AH	88	HS4001M2A	57	HS4054	37	HS4285C2	90
HD4911M2BA	88	HS4002	39	HS4054	57	HS4294	53
HD4911M2BC	88	HS4003	36	HS4054/2	37	HS4330/12	42
HD4915	86	HS4003	57	HS4054/2	57	HS4330/230	42
HD4915AA	87	HS4003/2	36	HS4055	37	HS4330/24	42
HD4915AB	87	HS4003/2	57	HS4055	57	HS4332/230	42
HD4915AC	87	HS4003A	36	HS4055/2	37	HS4351/230	54
HD4915AD	87	HS4003A	57	HS4055/2	57	HS4356/230	54
HD4915AE	87	HS4003M2A	36	HS4055A	37	HS4402	46
HD4915BA	87	HS4003M2A	57	HS4055A	57	HS4408	46
HD4915BB	87	HS4004	36	HS4055B	40	HS4410	46
HD4915BC	87	HS4004	57	HS4055BA	40	HS4411	46
HD4915BD	87	HS4004/2	57	HS4055M2A	37	HS4432	45
HD4915BL	87	HS4005	36	HS4055M2A	57	HS4433	45
HD4915DD	87	HS4005	57	HS4055P	40	HS4434	45
HD4915DD	89	HS4005/2	36	HS4055PA	40	HS4441	47
HD4915M2	86	HS4005/2	57	HS4070*	76	HS4442	47
HD4915M2AA	87	HS4005A	36	HS4125	49	HS4451	47
HD4915M2AB	87	HS4005A	57	HS4125S	49	HS4511/12	55
HD4915M2AC	87	HS4005M2A	36	HS4126	49	HS4511/12	75
HD4915M2AD	87	HS4005M2A	57	HS4126S	49	HS4512/12	55
HD4915M2BA	87	HS4011	39	HS4139	50	HS4512/12	75
HD4915M2BB	87	HS4011S	40	HS4140	50	HS4520	55
HD4915M2BC	87	HS4011SW	40	HS4140	57	HS4541	55
HD4915M2BL	87	HS4012	39	HS4140/16	57	HS4547	90
HD4915M2BL	89	HS4016	40	HS4140/16W	57	HS4560	80
HD4915M2DD	87	HS4022	39	HS4140W	57	HS4565	82
HD4915M2DD	89	HS4024	37	HS4140W	57	HS4578	60
HD4915MR	87	HS4027	40	HS4141	48	HS4582	46
HD4915MR	89	HS4027/2	40	HS4141	57	HS4601	72
HD4921BL	43	HS4027VMC	40	HS4141PW	48	HS4606	72
HD4921BL	89	HS4033	39	HS4141PW	57	HS4607	66
HD4921DD	43	HS4033	90	HS4141W	48	HS4607	73
HD4921DD	89	HS4034	39	HS4141W	57	HS4607/4	66
HD4921LA	43	HS4034/2	39	HS4142AN	48	HS4607/4	72
HD4921LB	43	HS4036	39	HS4142AN	57	HS4608	72
HD4921LD	43	HS4036/2	39	HS4177	49	HS4610	73
HD4921LF	43	HS4037	39	HS4177	90	HS4611	73
HD4921M2BL	43	HS4037/2	39	HS4180	50	HS4653/2	65
HD4921M2BL	89	HS4038LA/12	41	HS4201D	51	HS4653/2	81
HD4921M2LA	43	HS4038LA/230	41	HS4202D	56	HS4653/3	65
HD4921M2LB	43	HS4038LA/24	41	HS4204	51	HS4653/3	81
HD4921M2LD	43	HS4045	38	HS4207	57	HS4654	67
HD4921M2LF	43	HS4051	37	HS4212	51	HS4654	82

ПЕРЕЧЕНЬ АРТИКУЛОВ ОБОРУДОВАНИЯ

Артикул	Стр.	Артикул	Стр.	Артикул	Стр.	Артикул	Стр.
HS4657M3	65	HS4921/2LA	43	N4640	73	HC4003M2N	57
HS4657M3	65	HS4921/2LB	43	N4640B	73	HS4003M2N	57
HS4657M4	65	HS4921/2LD	43	PBD68	58	HD4004M2	57
HS4657M4	81	HS4921/2LF	43	HD4001N	36	HC4004/2	57
HS4658	67	HS4921BL	43	HC4001N	36	HS4004M2	57
HS4659	67	HS4921BL	89	HS4001N	36	HD4005M2N	57
HS4672N	71	HS4921DD	43	HD4003N	36	HC4005M2N	57
HS4672N	79	HS4921DD	89	HC4003N	36	HS4005M2N	57
HS4673	79	HS4921LA	43	HS4003N	36	HD4001AN	57
HS4680	66	HS4921LB	43	HD4004	36	HC4001AN	57
HS4692	78	HS4921LD	43	HC4004	36	HS4001AN	57
HS4692FAN	78	HS4921LF	43	HS4004	36	HD4003AN	57
HS4693	78	HS4921M2BL	89	HD4005N	36	HC4003AN	57
HS4695	77	HS4921M2TU	43	HC4005N	36	HS4003AN	57
HS4891	63	HS4921MR	43	HS4005N	36	HD4005AN	57
HS4891	78	HS4921MR	89	HD4001M2N	36	HCD4005AN	57
HS4891	81	HS4921TU	43	HC4001M2N	36	HS4005AN	57
HS4911	61	HS4949	56	HS4001M2N	36	HD4001M2AN	57
HS4911/2	86	HS4950	56	HD4003M2N	36	HC4001M2AN	57
HS4911/2AF	88	HS4951	56	HC4003M2N	36	HS4001M2AN	57
HS4911/2AG	88	HS4953	56	HS4003M2N	36	HD4003M2AN	57
HS4911/2AH	88	HS4954	56	HD4004M2	36	HC4003M2AN	57
HS4911/2AI	88	HS4955/45	56	HC4004/2	36	HS4003M2AN	57
HS4911/2BA	88	HX4001	57	HS4004M2	36	HD4005M2AN	57
HS4911/2BC	88	HX4001/2	57	HD4005M2N	36	HC4005M2AN	57
HS4911AD	88	HX4003	57	HC4005M2N	36	HS4005M2AN	57
HS4911AF	88	HX4003/2	57	HS4005M2N	36	H4214M2D	51
HS4911AG	88	HX4004	57	HD4001AN	36	H4202F	51
HS4911AH	88	HX4004/2	57	HC4001AN	36		
HS4911AI	88	HX4005	57	HS4001AN	36		
HS4911BA	88	HX4005/2	57	HD4003AN	36		
HS4911BC	88	HY4001	57	HC4003AN	36		
HS4911BE	88	HY4001/2	57	HS4003AN	36		
HS4915	86	HY4003	57	HD4005AN	36		
HS4915/2	86	HY4003/2	57	HCD4005AN	36		
HS4915/2AA	87	HY4004	57	HS4005AN	36		
HS4915/2AB	87	HY4004/2	57	HD4001M2AN	36		
HS4915/2AC	87	HY4005	57	HC4001M2AN	36		
HS4915/2AD	87	HY4005/2	57	HS4001M2AN	36		
HS4915/2BA	87	HZ4001	57	HD4003M2AN	36		
HS4915/2BB	87	HZ4001M2	57	HC4003M2AN	36		
HS4915/2BC	87	HZ4003	57	HS4003M2AN	36		
HS4915AA	87	HZ4003M2	57	HD4005M2AN	36		
HS4915AB	87	HZ4004	57	HC4005M2AN	36		
HS4915AC	87	HZ4004M2	57	HS4005M2AN	36		
HS4915AD	87	HZ4005	57	HD4001N	57		
HS4915AE	87	HZ4005M2	57	HC4001N	57		
HS4915BA	87	L4380/B	76	HS4001N	57		
HS4915BB	87	L4561N	80	HD4003N	57		
HS4915BC	87	L4566	82	HC4003N	57		
HS4915BL	87	L4566/10	82	HS4003N	57		
HS4915BL	89	L4567	82	HD4004	57		
HS4915DD	87	L4569	82	HC4004	57		
HS4915DD	89	L4630	76	HS4004	57		
HS4915M2BL	87	L4668BUS/35	80	HD4005N	57		
HS4915M2BL	89	L4669	84	HC4005N	57		
HS4915M2DD	87	L4669S	84	HS4005N	57		
HS4915M2DD	89	MH201	91	HD4001M2N	57		
HS4915MR	87	MH4892	63	HC4001M2N	57		
HS4915MR	89	MH4893	63	HS4001M2N	57		
HS4921/2BL	43	MHVISUAL	63	HD4003M2N	57		

РОССИЯ**Владивосток**

690012 Владивосток,
ул. Калинина, д. 42,
корпус Литера 1, офис 323
Тел.: (423) 261 49 70, (914) 705 41 64
e-mail: bureau.vladivostok@legrand.ru

Волгоград

400131 Волгоград,
ул. Коммунистическая, д. 19Д, офис 528
Тел.: (8442) 33 11 76
e-mail: bureau.volgograd@legrand.ru

Воронеж

394036 Воронеж,
ул. Станкевича, д. 36, Бизнес-центр «Форум»
Тел.: (473) 228 08 85/91
e-mail: bureau.voronej@legrand.ru

Екатеринбург

620100 Екатеринбург,
Сибирский тракт, д. 12, здание 7, офис 100
Тел./факс: (343) 253 00 50
e-mail: bureau.ekat@legrand.ru

Казань

420066 Казань,
пр. Хусаила Ямашева, д. 33Б, офис 316
Тел./факс: (843) 210 07 25
e-mail: bureau.kazan@legrand.ru

Кемерово

650000 Кемерово,
ул. Карболитовская, д. 16А,
4 этаж, офис 403
Тел.: (913) 128 22 72, (3842) 49 05 11
e-mail: bureau.kemerovo@legrand.ru

Краснодар

350062 Краснодар,
ул. Атарбекова, д. 1/1, офис 10
Тел.: (861) 220 09 69
e-mail: bureau.krasnodar@legrand.ru

Красноярск

660020 Красноярск,
ул. Взлетная, д. 57, офис 9.3
Тел.: (391) 270 23 32
e-mail: bureau.krasnoyarsk@legrand.ru

Нижний Новгород

603000 Нижний Новгород,
ул. М. Горького, д. 117,
Бизнес-центр, офис 1111
Тел./факс: (831) 278 57 06 / 08
e-mail: bureau.nnov@legrand.ru

Новосибирск

630112 Новосибирск,
ул. Фрунзе, д. 242, офис 303
Тел./факс: (383) 289 06 89
e-mail: bureau.novosib@legrand.ru

Омск

644070 Омск,
ул. Куйбышева, д. 43, офис 511
Тел./факс: (3812) 24 77 53
e-mail: bureau.omsk@legrand.ru

Пермь

614000 Пермь,
ул. Максима Горького, д. 34, офис 416
Тел./факс: +7 (342) 249 30 63
e-mail: bureau.perm@legrand.ru

Ростов-на-Дону

344000 Ростов-на-Дону,
пр. Буденновский, д. 60, офис 502
Тел./факс: (863) 204 12 26
e-mail: bureau.rostov@legrand.ru

Самара

443010 Самара,
ул. Советской Армии, д. 240Б, офис 1
Тел./факс: (846) 276 76 63, 372 52 03
e-mail: bureau.samaraf@legrand.ru

Санкт-Петербург

197342 Санкт-Петербург,
Выборгская набережная, д. 61, офис 100
Тел./факс: (812) 309 50 01
e-mail: bureau.stpet@legrand.ru

Саратов

410019 Саратов,
ул. Танкистов, д. 37, офис 5а-15,
Тел./факс: (8452) 30 93 58
e-mail: bureau.saratov@legrand.ru

Сочи

354000 Сочи,
пер. Виноградный, д. 2А, офис 5
Тел.: (918) 105 06 36
e-mail: bureau.sochi@legrand.ru

Уфа

450000 Уфа,
ул. Кирова, д. 1, офис 205
Тел./факс: (3472) 46 04 09
e-mail: bureau.ufa@legrand.ru

Хабаровск

880030 Хабаровск,
ул. Павловича, д. 13А, офис 1
офис «Legrand»
Тел.: (4212) 41 13 40
e-mail: bureau.khab@legrand.ru

Челябинск

454091 Челябинск,
ул. Елькина, д. 45А, офис 1301
Тел./факс: (351) 247 50 94
e-mail: bureau.chelyabinsk@legrand.ru

АЗЕРБАЙДЖАН**Баку**

AZ 1072 Баку,
ул. Короглу Рахимова, д. 13А,
офис «Legrand»
Тел.: (994 50) 225 88 10
e-mail: bureau.baku@legrandelectric.com

БЕЛАРУСЬ**Минск**

220012 Минск,
ул. Сурганова, д. 28А, офис 313
Тел./факс: (375) 17 285 71 01, 17 285 71 06
e-mail: bureau.minsk@legrandelectric.com

КАЗАХСТАН**Алматы**

050060 Алматы, Бостандыкский район,
ул. Ходжанова, д. 58/2
Тел.: (727) 341 01 11
e-mail: bureau.almaty@legrandelectric.com

Астана

010000 Астана, ул. Мунайпасова, д. 12, офис 704
Тел.: (7172) 57 15 51 / 52 / 53
Факс: (7172) 57 15 51
e-mail: bureau.astana@legrandelectric.com

Атырау

060011 Атырау, ул. Гагарина, д. 107, офис 105
Тел./факс: (7122) 30 32 30
e-mail: bureau.atyrau@legrandelectric.com

УЗБЕКИСТАН**Ташкент**

100070 Ташкент,
ул. Шота Руставели, стр. 41, офис 509
Тел.: (998 71) 148 09 48, 148 09 49, 238 99 48
Факс: (998 71) 148 09 47, 238 99 47
e-mail: bureau.tashkent@legrandelectric.com

УКРАИНА**Киев**

04080 Киев,
ул. Туровская, д. 31
Тел.: (38) 044 351 12 00
Факс: (38) 044 351 12 15
e-mail: office.kiev@legrand.ua

СЛЕДИТЕ ЗА НАШИМИ НОВОСТЯМИ

@ сайт: www.bticino.ru

ПРИСОЕДИНЯЙТЕСЬ К НАМ

f <https://www.facebook.com/LegrandRussia>

Instagram <http://instagram.com/legrandrussia>

V <https://vk.com/LegrandRussia>

t <https://twitter.com/LegrandRussia>

YouTube <http://www.youtube.com/LegrandtvRussia>



**ВЫБЕРИ
СВОЙ ДИЗАЙН**
WWW.CONFIGURATOR.LEGRAND.RU

**Служба информационной поддержки
Группы Legrand**

Для звонков
из Москвы:

+7 (495) 660 75 54

Для звонков
из РФ бесплатно:

8 (800) 700 75 54

ООО «Легран»,
107023 Москва,
ул. Малая Семеновская, д. 9, стр. 12
Тел.: +7 495 660 75 50/60
Факс: +7 495 660 75 61
e-mail: bureau.moscow@legrand.ru