



Каталог предназначен для распространения в качестве инструкции.

Действуют исключительно наши условия продажи, поставки и оплаты.

Наше печатное издание предназначено для информационных целей, поэтому на него не распространяются юридические обязательства.

Изображения на иллюстрациях могут не совпадать с фактическим цветом, размерами и оснащением указанной продукции.

На большинство изделий распространяются промышленные права.

Мы оставляем за собой право вносить в изделия технические и формальные изменения, вызванные техническим прогрессом.

Все устройства, приведенные в данном каталоге и соответствующие стандартам CE, имеют маркировку CE на ярлыке упаковки и на самом изделии.

Дополнительную информацию о наших системах вы можете получить по адресу www.berker.ru

1
со страницы 10

ФУНКЦИИ

Управление светом	10
Датчики движения	68
Управление жалюзи	84
Управление климатом	102
Коммуникационная и мультимедийная техника	116
Berker S.1 / B.3 / B.7	160
Berker Q.1 / Q.3 / Q.7	240
Berker K.1 / K.5	314
Berker Arsys	364
Berker R.1 / R.3	416

ДИЗАЙН

2
со страницы 460

ДИЗАЙН

Serie1930 / Serie Glas / Serie R.classic	460
Berker B.IQ	532
Berker TS	550
Berker TS Sensor	562
Мануфактура Berker	576
Скрытый монтаж в помещениях с повышенным уровнем влажности	582
Наружный монтаж в помещениях с повышенным уровнем влажности	610
Наружный монтаж в сухих помещениях	670
Соединительные системы и принадлежности	680
quicklink - радишина KNX	686
KNX Easy	754
KNX ETS	804
Техническая информация	908
Обзор продукции	967

 ВАРИАНТЫ ПРИМЕНЕНИЯ/
СИСТЕМЫ

Выключатели Berker - это самые эстетичные и практичные компоненты бытовых электроустановочных систем. И это подтверждают не только клиенты, но и профессиональные жюри, регулярно присуждающие нашей продукции многочисленные национальные и международные премии.



Berker W.1



Berker R.1



Berker R.1, R.3, Serie R.classic



Berker Q.1, Radio Touch



Berker B.IQ, K.5, TS Sensor Serie 1930 Porzellan made by Rosenthal



Berker R.1, R.3, Serie R.classic, R.1/R.3 Touch Sensor KNX, TS Sensor, Radio Touch, B.3, B.IQ, S.1



Serie R.classic

DESIGN PLUS



Berker W.1, Q.1, K.5, Serie 1930 Porzellan made by Rosenthal

Berker R.1, R.3, Serie R.classic, R.1/R.3 Touch Sensor KNX, Q.1, B.IQ, TS, TS Sensor, Radio Touch



Berker R.1, R.3, Serie R.classic, R.1/R.3 Touch Sensor KNX, B.IQ, Кнопочные Сенсоры KNX, K.1, K.5, S.1, TS Sensor, Serie 1930 Porzellan made by Rosenthal



K.5 Алюминий



Berker B.IQ, Arsys Kupfer Med



Berker TS Sensor

Очень часто мелкие детали в ответе за многое. Розетки компании Berker - яркое тому подтверждение: мы производим их в течение уже более 90 лет, и каждый специалист ежедневно имеет с ними дело. Тем не менее, мы продолжаем улучшать детали – которые вместе создают большую разницу.

- Компактный корпус с прочным закрытым цоколем
- Устойчивое опорное кольцо без острых краев
- Новый контур опорного кольца для простоты регулировки и крепления
- Легкие в подсоединении провода
- Открытая конструкция захватов предотвращает повреждение проводов при установке.
- Отсутствие переходов напряжения благодаря гальванической развязке
- Захваты Flexolift полностью убираются в корпус
- Отвинчивание или фиксация всего за 4 - 5 оборотов

Мы также снова улучшили упаковку, тем самым упростив процесс монтажа: центральные панели теперь упакованы в картонную коробку по 10 штук отдельно от вставок. Это позволяет устанавливать их раздельно, в соответствии с Вашими потребностями. Кроме того, центральные панели надежно упакованы в пленку - это немаловажная деталь, которая сэкономит ваше время и деньги.



- **ОПОРНОЕ КОЛЬЦО ВЫСОКОГО КАЧЕСТВА** _____
прочное, без острых краев, с дополнительной возможностью привинчивания для легкого монтажа на прогибающейся поверхности
- **ИДЕАЛЬНАЯ КОНСТРУКЦИЯ ОПОРНОГО КОЛЬЦА** _____
с маркировкой для точного выравнивания на месте монтажа
- **ЗНАК КАЧЕСТВА НА ЦОКОЛЕ** _____
виден в любом монтажном положении
- **ЛЕГКОПОДВИЖНЫЕ КНОПКИ ПРИНУДИТЕЛЬНОГО ОТСОЕДИНЕНИЯ** _____
для быстрого отсоединения проводов при демонтаже
- **ВИНТЫ ЗАХВАТОВ С КРЕСТООБРАЗНЫМ ШЛИЦЕМ** _____
и удобной резьбой обеспечивают в 3 раза более быстрый монтаж/демонтаж
- **ПОЛЕ ДЛЯ НАДПИСИ НА ОПОРНОМ КОЛЬЦЕ** _____
для наглядного обозначения электрической цепи
- **ВИНТ С КРЕСТООБРАЗНЫМ ШЛИЦЕМ НА ЦЕНТРАЛЬНОЙ ПАНЕЛИ** _____
для идеального захвата инструментом во время монтажа
- **МАРКИРОВКА НА ЦОКОЛЕ** _____
для точного определения длины зачистки изоляции проводов
- **ПРОЧНЫЙ, ЦЕЛЬНЫЙ ЦОКОЛЬ** _____
для надежной установки, глубина монтажа 31,2 мм
- **ГАЛЬВАНИЧЕСКАЯ РАЗВЯЗКА С ОПОРНЫМ КОЛЬЦОМ** _____
для безопасной работы без вероятности перехода напряжения на детали корпуса
- **ОТКРЫТАЯ ГЕОМЕТРИЯ ЗАХВАТОВ** _____
для предотвращения повреждений проводов при установке
- **УГЛУБЛЕНИЯ ДЛЯ ЗАХВАТОВ В ЦОКОЛЕ,** _____
в которые полностью убираются захваты системы Flexolift для простой установки/размещения в монтажной коробке и снижения риска получения травм
- **ОПТИМИЗИРОВАННАЯ КЛЕММНАЯ КОНСТРУКЦИЯ** _____
для более удобного подсоединения проводов
- **ВИНТОВЫЕ ПОДЪЕМНЫЕ КЛЕММЫ¹** _____
для быстрого привинчивания и прочной посадки проводов

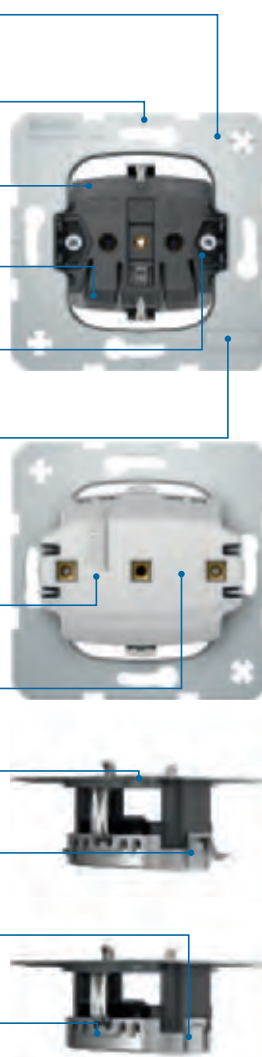

¹ Только для розеток с винтовыми подъемными клеммами

Скажем честно - мы всё ещё гордимся ими. Благодаря модульной системе мы однажды изобрели принцип, который до настоящего момента не потерял своей привлекательности. Модульная система позволяет заменять выключатели спустя годы эксплуатации и, например, подбирать их в соответствии с новым интерьером без необходимости замены электронной вставки выключателя. Для ваших клиентов это означает меньшее количество строительного мусора, большую степень универсальности при планировании помещений, а в целом - гораздо большую уверенность в оснащении электрической техникой. Для вас же наша модульная система в свою очередь предоставляет множество преимуществ, таких как, например, меньший срок хранения на складе и снижение расходов на монтаж. Равно как экономию времени и средств. Кроме того, наши выключатели и вставки сконструированы таким образом, что обращение с ними и монтаж не представляют для вас абсолютно никаких сложностей.

- Плоский внешний вид и удобство эксплуатации установленного выключателя благодаря приятной на ощупь поверхности и очень малому углу переключения клавиш (3,5°)
- Чрезвычайная комфортность переключения благодаря чёткости хода клавиш
- Система Flexolift для надёжной установки выключателя с помощью жёсткой геометрической фиксации лапок-захватов и их принудительного возврата при ослаблении крепления
- Дополнительная защита предотвращает повреждения проводов вокруг фиксирующих болтов
- Лазерная гравировка схемы подключения, артикульных номеров и необходимой длины изоляции проводов на обратной стороне каждого выключателя
- Легкоподвижные рычажные кнопки принудительного разъединения для отпускания проводов
- Возможность последующего встраивания устройств светорегулировки без демонтажа

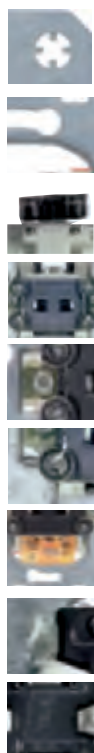

■ **ОПОРНОЕ КОЛЬЦО ВЫСОКОГО КАЧЕСТВА** _____
прочное, без острых краев, с дополнительной возможностью привинчивания для легкого монтажа на прогибающейся поверхности

■ **ОПТИМАЛЬНАЯ КОНСТРУКЦИЯ ОПОРНОГО КОЛЬЦА** _____
с маркировкой для точного выравнивания на месте монтажа

■ **Угол переключения 3,5°** _____
обеспечивает плоский внешний вид и высокий комфорт переключения

■ **МОДУЛЬНАЯ КОНСТРУКЦИЯ** _____
с подходящим креплением для всех клавиш

■ **УВЕЛИЧЕННОЕ ПРОСТРАНСТВО В ОБЛАСТИ
ВИНТОВ ЦОКОЛЬНЫХ ЗАХВАТОВ** _____
для простого монтажа с помощью крестовой отвёртки

■ **Бесступенчатая система фиксации клавиш в 4х точках** _____
для точной и надёжной установки клавиш

■ **ФИКСИРУЕМЫЙ блок подсветки различных типов** _____
закрепляется на опорном кольце, служит для контроля состояния выключателя и ориентирования в пространстве

■ **УДОБНЫЕ КНОПКИ - ДЕФИКСАТОРЫ** _____
для простого отсоединения проводов

■ **Высококонтрастная маркировка на обратной стороне выключателя** _____
Схема подключения/Индикация необходимой длины зачистки кабеля

> Номер артикула на лицевой стороне

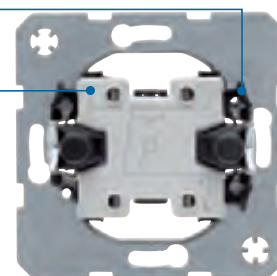
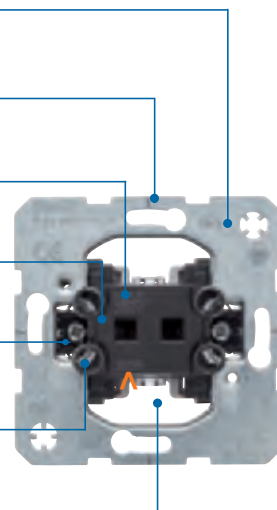

■ **ЗАЩИТА КАБЕЛЯ** _____
предотвращает повреждение проводов винтами крепления

■ **ЗАХВАТЫ flexolift®** _____
деталь закрепляется кинематическим замыканием, при размыкании возвращается в исходное положение

■ **НЕБОЛЬШАЯ ГЛУБИНА МОНТАЖА (особое исполнение)** _____
обеспечивает необходимое пространство при монтаже вставок в полую стену



**Датчики движения**

Электронная платформа, Компактный датчик движения, Датчики присутствия, Датчики движения

68

Управление жалюзи

Жалюзийные выключатели и кнопки, Электронная платформа, Дополнительные изделия

84

Управление климатом

Регуляторы температуры, Сенсоры, Выключатели отопления, Трехступенчатый выключатель, Регулятор числа оборотов, Дополнительные изделия

102

Коммуникационная и мультимедийная техника

Обмен данными, Антенное оборудование, Доп. изделия, Розетка для подзарядки и с USB-разъемом, Мультимедиа, Бытовая радиоэлектр. аппаратура

116

Berker S.1 / B.3 / B.7

Розетки, Накладки, Центральные вставки

160

Berker S.1

Рамка, Коробки для наружного монтажа

210

Berker B.3

Рамка, Коробки для наружного монтажа

220

Berker B.7

Рамка

230

Berker Q.1 / Q.3 / Q.7

Розетки, Накладки, Центральные вставки

240

Berker Q.1

Рамка

288

Berker Q.3

Рамка, Коробки для наружного монтажа

298

Berker Q.7

Рамка

306

Berker K.1 / K.5

Розетки, Накладки, Центральные Вставки, Рамки (Пластмасса, Алюминий, Нержавеющая Сталь)

314

Berker Arsys**Berker Arsys Kupfer MED**

Розетки, Накладки, Центральные Вставки Рамки (Пластмасса, Нержавеющая Сталь, Медь)

364

Berker R.1 / R.3

Розетки, Накладки, Центральные вставки

416

Berker R.1

Рамка

438

Berker R.3

Рамка, Коробки для наружного монтажа

450





Выключатели / кнопки	12
Электронная платформа	29
Диммеры	36
(Встраиваемые) диммеры и усилители мощности	45
Таймеры	45
Световые сигналы	50
Дополнительные изделия	58
Гостиничное оборудование	63
Специальное оборудование для инвалидов	65

Мы предлагаем вам множество вариантов управления освещением: от выключателей изящных форм до интеллектуальных систем управления отдельными светильниками и продвинутых централизованных систем. Общей чертой всех их является то, что благодаря нашей модульной системе монтажа они легко дополняются, заменяются или модернизируются.

- Все клавиши, накладки и электронные насадки наших стандартных и плоских серий идеально подходят к функциональным вставкам для скрытой установки.
- Выключатели, диммеры или таймеры совместимы со всеми дизайнерскими сериями.
- Простота перехода на новую дизайнерскую серию с помощью замены только рамок и накладок.
- Благодаря постоянному развитию и инновациям стало возможным легко подключить и диммировать даже современные источники света (светодиоды, компактные люминесцентные лампы) .

Выключатели / кнопки

Помеченные артикулы предназначены только для применения под штукатуркой IP44 в соединении с соответствующим набором уплотнительных вставок для защиты от воды.

Одноклавишный выключатель

- изолированные, самовозвращающиеся раздвижные захваты для опорного кольца
- соединительные клеммы согласно IEC 60669-1 для проводов до 2,5 мм²
- угол коммутации 3,5°



**Переключатель на два направления/
крестовой выключатель**

Номинальное напряжение
Коммутируемый ток

250 В[~]
10 АХ

- с штыревыми контактными зажимами / безвинтовыми зажимами
- для подсветки и сигнального включения

Подходит к Опция	арт. №	стр.
Светодиод 230 В, для выключателей/кнопок	1686 ..	12
Элемент подсветки с N-клеммой	1675 ..	59
Светодиод, для выключателей/кнопок	1687	60
Элемент подсветки с N-клеммой	1676 ..	59

i 910

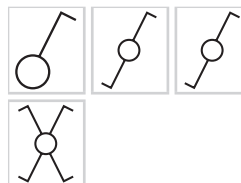

Исполнение	арт. №	уп.
Выключатель	3031	10
Переключатель на два направления	3036	10
Переключатель на два направления, для монтажа в полую стену ¹⁾	3036 50	10
Крестовой выключатель	3037	10

¹⁾ небольшая глубина монтажа, без раздвижных захватов



**Контрольные выключатели/переключатели
(2 артикула)**

В качестве примера изображен выключатель/переключатель.
Для 2- и 3-полюсных контрольных поворотных выключателей необходимы другие клавишные переключатели и лампы тлеющего свечения.

i 910

Исполнение	арт. №	уп.
Необходимые отдельные артикулы		
Переключатель на два направления	3036	10
Светодиод 230 В, для выключателей/кнопок, цвет: белый	1686	10





Одноклавишная кнопка

- изолированные, самовозвращающиеся раздвижные захваты для опорного кольца
- соединительные клеммы согласно IEC 60669-1 для проводов до 2,5 мм²
- угол коммутации 3,5°



Нажимная кнопка

Номинальное напряжение
Коммутируемый ток

250 В[~]
10 А

- с штыревыми контактными зажимами / безвинтовыми зажимами
- для подсветки и сигнального включения

Подходит к Опция	арт. №	стр.
Элемент подсветки с N-клеммой	1675 ..	59
Элемент подсветки с N-клеммой	1676 ..	59
Светодиод 230 В, для выключателей/кнопок	1686 ..	12
Светодиод, для выключателей/кнопок	1687	60

i 912

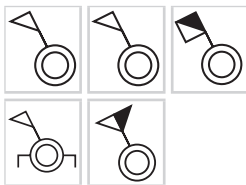

Исполнение	арт. №	уп.
Кнопка, замыкатель	5031	10
Кнопка, замыкатель, для монтажа в полой стене ¹⁾	5031 50	10
Нажимная кнопка, переключающий контакт	5036	10
Кнопка, замыкатель, 2 отдельных сигнальных контакта	5031 01	10
Кнопка, замыкатель + размыкатель, отдельные входные клеммы	5032 03	10

¹⁾ небольшая глубина монтажа, без раздвижных захватов

Клавиши для выключателей / кнопок







Клавиша

Исполнение	арт. №	уп.
Berker S.1/B.3/B.7		
цвет: белый, гляцевый	1620 89 82	10
цвет: полярная белизна, гляцевый	1620 89 89	10
цвет: полярная белизна, матовый	1620 19 09	10
цвет: антрацитовый, матовый	1620 16 06	10
цвет: алюминиевый, матовый лак	1620 14 04	10
цвет: полярная белизна, матовый, прикручивающийся ¹⁾	1570 19 09	10
цвет: антрацитовый, матовый, прикручивающийся ¹⁾	1570 16 06	10
цвет: алюминиевый, матовый лак, прикручивающийся ¹⁾	1570 14 04	10
Berker Q.1/Q.3/Q.7		
цвет: белый, с эффектом бархата	1620 60 82	10
цвет: полярная белизна, с эффектом бархата	1620 60 89	10
цвет: антрацитовый, бархатный лак	1620 60 86	10
цвет: алюминиевый, бархатный лак	1620 60 84	10
Berker K.1/K.5		
цвет: полярная белизна, гляцевый	1405 70 09	10
цвет: антрацитовый, матовый лак	1405 70 06	10
анодированный алюминий, цвет: алюминиевый	1405 70 03	10
нержавеющая сталь, металл матированный	1405 70 04	10
Berker Arsys		
цвет: белый, гляцевый	1405 00 02	10
цвет: полярная белизна, гляцевый	1405 00 69	10
цвет: коричневый, гляцевый	1405 00 01	10
цвет: светло-бронзовый матовый, окрашенный алюминий	1404 00 01	10
нержавеющая сталь, металл матированный	1404 00 04	10
анодированный алюминий, цвет: золотой, матовый	1404 00 02	10
нержавеющая сталь, металл матированный, прикручивающийся ¹⁾	1404 00 10	10

Исполнение	арт. №	уп.
 Berker R.1/R.3		
цвет: полярная белизна, глянцевый	1620 20 89	10
цвет: черный, глянцевый	1620 20 45	10

¹⁾ с колпачками на местах винтового крепления

Исполнение	арт. №	уп.
 Клавиша с оттиском символа		
Berker Q.1/Q.3/Q.7		
цвет: белый, с эффектом бархата, с оттиском символа «Свет»	1620 60 42	10
цвет: белый, с эффектом бархата, с оттиском символа «Звонок»	1620 60 52	10
цвет: белый, с эффектом бархата, с оттиском символа «Ключ»	1620 60 62	10
цвет: полярная белизна, с эффектом бархата, с оттиском символа «Свет»	1620 60 49	10
цвет: полярная белизна, с эффектом бархата, с оттиском символа «Звонок»	1620 60 59	10
цвет: полярная белизна, с эффектом бархата, с оттиском символа «Ключ»	1620 60 69	10
цвет: антрацитовый, бархатный лак, с оттиском символа «Свет»	1620 60 46	10
цвет: антрацитовый, бархатный лак, с оттиском символа «Звонок»	1620 60 56	10
цвет: антрацитовый, бархатный лак, с оттиском символа «Ключ»	1620 60 66	10
цвет: алюминиевый, бархатный лак, с оттиском символа «Свет»	1620 60 44	10
цвет: алюминиевый, бархатный лак, с оттиском символа «Звонок»	1620 60 54	10
цвет: алюминиевый, бархатный лак, с оттиском символа «Ключ»	1620 60 64	10
 Berker R.1/R.3		
цвет: полярная белизна, глянцевый, с оттиском символа «Свет»	1620 20 79	10
цвет: полярная белизна, глянцевый, с оттиском символа «Звонок»	1620 20 69	10
цвет: полярная белизна, глянцевый, с оттиском символа «Ключ»	1620 20 59	10
цвет: черный, глянцевый, с оттиском символа «Свет»	1620 20 35	10
цвет: черный, глянцевый, с оттиском символа «Звонок»	1620 20 25	10
цвет: черный, глянцевый, с оттиском символа «Ключ»	1620 20 15	10

Исполнение	арт. №	уп.
 Клавиша		
- с полем для надписи		
		
Для нанесения надписей, указаний и т.п.		
Высота поля для надписи в моделях P-touch составляет 6 мм		
Berker S.1/B.3/B.7		
цвет: белый, глянцевый	1626 89 82	10
цвет: полярная белизна, глянцевый	1626 89 89	10
цвет: полярная белизна, матовый	1626 19 09	10
цвет: антрацитовый, матовый	1626 16 06	10
цвет: алюминиевый, матовый лак	1626 14 04	10

Berker Q.1/Q.3/Q.7

цвет: белый, с эффектом бархата	1626 60 82	10
цвет: полярная белизна, с эффектом бархата	1626 60 89	10
цвет: антрацитовый, бархатный лак	1626 60 86	10
цвет: алюминиевый, бархатный лак	1626 60 84	10

Berker K.1/K.5

цвет: полярная белизна, гляцевый	1426 70 09	10
цвет: антрацитовый, матовый лак	1426 70 06	10
анодированный алюминий, цвет: алюминиевый	1426 70 03	10
нержавеющая сталь, металл матированный	1426 70 04	10

Berker Arsys

цвет: белый, гляцевый	1426 00 02	10
цвет: полярная белизна, гляцевый	1426 00 69	10
цвет: коричневый, гляцевый	1426 00 01	10
цвет: светло-бронзовый матовый, окрашенный алюминий	1436 00 01	10
нержавеющая сталь, металл матированный	1436 00 04	10
анодированный алюминий, цвет: золотой, матовый	1436 00 02	10

Клавиша
- с большим полем для надписи

Для нанесения надписей, указаний и т.п.
 Высота поля для надписи — для двух полосок P-touch по 24 мм.

Исполнение	арт. №	уп.
Berker Arsys		
цвет: прозрачная, с белым полем для надписи	1487 00	10

Клавиша
- с линзой

■ для подсветки и сигнального включения



Прилагаются прозрачные линзы с символом света, звонка и ключа, а также линза прозрачного и красного цвета.

Исполнение	арт. №	уп.
Berker S.1/B.3/B.7		
цвет: белый, гляцевый	1621 89 82	10
цвет: полярная белизна, гляцевый	1621 89 89	10
цвет: полярная белизна, матовый	1621 19 09	10
цвет: антрацитовый, матовый	1621 16 06	10
цвет: алюминиевый, матовый лак	1621 14 04	10
цвет: полярная белизна, матовый, прикручивающийся ¹⁾	1572 19 09	10
цвет: антрацитовый, матовый, прикручивающийся ¹⁾	1572 16 06	10
цвет: алюминиевый, матовый лак, прикручивающийся ¹⁾	1572 14 04	10

Berker Q.1/Q.3/Q.7

цвет: белый, с эффектом бархата ²⁾	1621 60 82	10
цвет: полярная белизна, с эффектом бархата ²⁾	1621 60 89	10
цвет: антрацитовый, бархатный лак ²⁾	1621 60 86	10
цвет: алюминиевый, бархатный лак ²⁾	1621 60 84	10

Berker K.1/K.5

цвет: полярная белизна, гляцевый	1415 70 09	10
цвет: антрацитовый, матовый лак	1415 70 06	10
анодированный алюминий, цвет: алюминиевый	1415 70 03	10
нержавеющая сталь, металл матированный	1415 70 04	10

Исполнение	арт. №	уп.
Berker Arsys		
цвет: белый, глянцевый	1415 00 02	10
цвет: полярная белизна, глянцевый	1415 00 69	10
цвет: коричневый, глянцевый	1415 00 01	10
цвет: светло-бронзовый матовый, окрашенный алюминий	1416 00 01	10
нержавеющая сталь, металл матированный	1416 00 04	10
анодированный алюминий, цвет: золотой, матовый	1416 00 02	10
нержавеющая сталь, металл матированный, прикручивающийся ¹⁾	1414 00 10	10
Berker R.1/R.3		
цвет: полярная белизна, глянцевый ³⁾	1621 20 89	10
цвет: черный, глянцевый ³⁾	1621 20 45	10

¹⁾ с колпачками на местах винтового крепления

²⁾ исключительно оранжевые и прозрачные линзы в приложении

³⁾ исключительно с прозрачной линзой

Исполнение	арт. №	уп.
Клавиша с оттиском символа «Свет»		
- с линзой		■ для подсветки и сигнального включения
		
Линза оранжевого цвета и прозрачная.		
Berker Q.1/Q.3/Q.7		
цвет: белый, с эффектом бархата	1621 60 72	10
цвет: полярная белизна, с эффектом бархата	1621 60 79	10
цвет: антрацитовый, бархатный лак	1621 60 76	10
цвет: алюминиевый, бархатный лак	1621 60 74	10
Berker R.1/R.3		
цвет: полярная белизна, глянцевый ¹⁾	1621 20 79	10
цвет: черный, глянцевый ¹⁾	1621 20 35	10

¹⁾ исключительно с прозрачной линзой

Исполнение	арт. №	уп.
Клавиша		
- с полем для надписи		■ для подсветки и сигнального включения
- с линзой		
		
Прилагаются прозрачные линзы с символом света, звонка и ключа, а также линза прозрачного и красного цвета.		
Для нанесения надписей, указаний и т.п.		
Высота поля для надписи в моделях P-touch составляет 6 мм		
Berker S.1/B.3/B.7		
цвет: белый, глянцевый	1628 89 82	10
цвет: полярная белизна, глянцевый	1628 89 89	10
цвет: полярная белизна, матовый	1628 19 09	10
цвет: антрацитовый, матовый	1628 16 06	10
цвет: алюминиевый, матовый лак	1628 14 04	10



Berker Q.1/Q.3/Q.7

цвет: белый, с эффектом бархата ¹⁾	1628 60 82	10
цвет: полярная белизна, с эффектом бархата ¹⁾	1628 60 89	10
цвет: антрацитовый, бархатный лак ¹⁾	1628 60 86	10
цвет: алюминиевый, бархатный лак ¹⁾	1628 60 84	10



Berker K.1/K.5

цвет: полярная белизна, гляцевый	1415 71 09	10
цвет: антрацитовый, матовый лак	1415 71 06	10
анодированный алюминий, цвет: алюминиевый	1415 71 03	10
нержавеющая сталь, металл матированный	1415 71 04	10



Berker Arsys

цвет: белый, гляцевый ²⁾	1415 02 02	10
цвет: полярная белизна, гляцевый ²⁾	1415 02 69	10
цвет: коричневый, гляцевый ²⁾	1415 02 01	10
цвет: светло-бронзовый матовый, окрашенный алюминий ²⁾	1416 02 01	10
нержавеющая сталь, металл матированный ²⁾	1416 02 04	10

¹⁾исключительно оранжевые и прозрачные линзы в приложении

²⁾Линзы с символами «Свет», «Звонок», «Ключ», а также прилагаются прозрачная и красная линза



Клавиша с оттиском символа «Звонок»

- с полем для надписи
- с линзой

■ для подсветки и сигнального включения



Линза оранжевого цвета и прозрачная.
Для нанесения надписей, указаний и т.п.

Высота поля для надписи в моделях P-touch составляет 6 мм

Исполнение	арт. №	уп.
Berker Q.1/Q.3/Q.7		
цвет: полярная белизна, с эффектом бархата	1628 60 79	10
цвет: антрацитовый, бархатный лак	1628 60 76	10
цвет: алюминиевый, бархатный лак	1628 60 74	10



Клавиша

- с большим полем для надписи
- с линзой

■ для подсветки и сигнального включения



Прилагаются прозрачные линзы с символом света, звонка и ключа, а также линза прозрачного и красного цвета.

Исполнение	арт. №	уп.
Berker S.1/B.3/B.7		
цвет: белый, гляцевый ¹⁾	1696 89 82	10
цвет: полярная белизна, гляцевый ¹⁾	1696 89 89	10
цвет: полярная белизна, матовый ¹⁾	1696 19 09	10
цвет: антрацитовый, матовый ¹⁾	1696 16 06	10
цвет: алюминиевый, матовый лак ¹⁾	1696 14 04	10



Berker Q.1/Q.3/Q.7

цвет: белый, с эффектом бархата ²⁾	1696 60 82	10
цвет: полярная белизна, с эффектом бархата ²⁾	1696 60 89	10
цвет: антрацитовый, бархатный лак ²⁾	1696 60 86	10
цвет: алюминиевый, бархатный лак ²⁾	1696 60 84	10



Исполнение	арт. №	уп.
Berker K.1/K.5		
цвет: полярная белизна, глянец ³⁾	1496 70 09	10
цвет: антрацитовый, матовый лак ³⁾	1496 70 06	10
цвет: алюминиевый, матовый лак ³⁾	1496 70 03	10
нержавеющая сталь, матовый лак ³⁾	1496 70 04	10

¹⁾ Высота поля для надписи для полосок 2 P-touch на 12 мм

²⁾ Высота поля для надписи для полосок 2 P-touch на 18 мм, прилагаются исключительно оранжевые и прозрачные линзы

³⁾ Высота поля для надписи для полосок 2 P-touch на 9 мм



Клавиша с оттиском символа «Звонок»

- с большим полем для надписи
- с линзой



Поле для надписи (Ш x В) ≈ 54,8 x 42,8 мм

Линза оранжевого цвета и прозрачная.
Для нанесения надписей, указаний и т.п.
Высота поля для надписи — для двух полосок P-touch по 18 мм.

- для подсветки и сигнального включения

Подходит к	арт. №	стр.
Одноклавишная кнопка		стр. 13

Исполнение	арт. №	уп.
Berker Q.1/Q.3/Q.7		
цвет: белый, с эффектом бархата	1696 60 72	10
цвет: полярная белизна, с эффектом бархата	1696 60 79	10
цвет: антрацитовый, бархатный лак	1696 60 76	10
цвет: алюминиевый, бархатный лак	1696 60 74	10

Многополюсные клавишные выключатели

- изолированные, самовозвращающиеся раздвижные захваты для опорного кольца
- соединительные клеммы согласно IEC 60669-1



Выключатель с 2 полюсами 10 AX

Номинальное напряжение 250 В[~]
Коммутируемый ток 10 AX

Использовать только в комбинации с клавишами с оттиском «0».

- с штыревыми контактными зажимами / безвинтовыми зажимами
- для подсветки и сигнального включения

Подходит к	арт. №	стр.
Опция		
Элемент подсветки с N-клеммой	1675 ..	59
Элемент подсветки с N-клеммой	1676 ..	59
Светодиод 230 В, для выключателей/кнопок	168 ..	12

i 911



Исполнение	арт. №	уп.
Выключатель с 2 полюсами 10 AX	3032	10



Выключатель с 2 полюсами 16 AX

Номинальное напряжение 250 В[~]
Коммутируемый ток 16 AX

Для подсоединения, например, 16 А штепсельных розеток.

Не подходит для водозащищенного скрытого монтажа IP44!

Использовать только в комбинации с клавишами с оттиском «0».

- с винтовыми клеммами
- для подсветки и сигнального включения

Подходит к	арт. №	стр.
Опция		
Элемент подсветки для выключателей/кнопок	1600 02	60

i 911



Исполнение	арт. №	уп.
Выключатель с 2 полюсами 16 AX	3032 12	10



Выключатель с 3 полюсами

Номинальное напряжение 400 В[~]
Коммутируемый ток 16 АХ

- с винтовыми клеммами
- для подсветки и сигнального включения

Не подходит для водозащищенного скрытого монтажа IP44!
Использовать только в комбинации с клавишами с оттиском «0».

Подходит к Опция арт. № стр.
Элемент подсветки для 3-полюсного 1600 выключателя 60

i 911



Исполнение	арт. №	уп.
Выключатель с 3 полюсами	3033 03	10

Клавиша с оттиском «0»

Исполнение арт. № уп.

Berker S.1/B.3/B.7

цвет: белый, гляцевый	1622 89 82	10
цвет: полярная белизна, гляцевый	1622 89 89	10
цвет: полярная белизна, матовый	1622 19 09	10
цвет: антрацитовый, матовый	1622 16 06	10
цвет: алюминиевый, матовый лак	1622 14 04	10
цвет: полярная белизна, матовый, прикручивающийся ¹⁾	1573 19 09	10
цвет: антрацитовый, матовый, прикручивающийся ¹⁾	1573 16 06	10
цвет: алюминиевый, матовый лак, прикручивающийся ¹⁾	1573 14 04	10

Berker Q.1/Q.3/Q.7

цвет: белый, с эффектом бархата	1622 60 82	10
цвет: полярная белизна, с эффектом бархата	1622 60 89	10
цвет: антрацитовый, бархатный лак	1622 60 86	10
цвет: алюминиевый, бархатный лак	1622 60 84	10

Berker K.1/K.5

цвет: полярная белизна, гляцевый	1425 71 09	10
цвет: антрацитовый, матовый лак	1425 71 06	10
анодированный алюминий, цвет: алюминиевый	1425 71 03	10
нержавеющая сталь, металл матированный	1425 71 04	10

Berker Arsys

цвет: белый, гляцевый	1425 00 02	10
цвет: полярная белизна, гляцевый	1425 00 69	10
цвет: коричневый, гляцевый	1425 00 01	10
цвет: светло-бронзовый матовый, окрашенный алюминий	1424 00 01	10
нержавеющая сталь, металл матированный	1424 00 04	10

Berker R.1/R.3

цвет: полярная белизна, гляцевый	1622 20 89	10
цвет: черный, гляцевый	1622 20 45	10

¹⁾ с колпачками на местах винтового крепления



Клавиша с оттиском «0»
- с красной линзой

■ для подсветки и сигнального включения



Исполнение	арт. №	уп.
Berker S.1/B.3/B.7		
цвет: белый, глянцевый	1624 89 82	10
цвет: полярная белизна, глянцевый	1624 89 89	10
цвет: полярная белизна, матовый	1624 19 09	10
цвет: антрацитовый, матовый	1624 16 06	10
цвет: алюминиевый, матовый лак	1624 14 04	10
цвет: полярная белизна, матовый, прикручивающийся ¹⁾	1577 19 09	10
цвет: антрацитовый, матовый, прикручивающийся ¹⁾	1577 16 06	10
цвет: алюминиевый, матовый лак, прикручивающийся ¹⁾	1577 14 04	10



Berker Q.1/Q.3/Q.7		
цвет: белый, с эффектом бархата ²⁾	1624 60 82	10
цвет: полярная белизна, с эффектом бархата ²⁾	1624 60 89	10
цвет: антрацитовый, бархатный лак ²⁾	1624 60 86	10
цвет: алюминиевый, бархатный лак ²⁾	1624 60 84	10



Berker K.1/K.5		
цвет: полярная белизна, глянцевый	1417 71 09	10
цвет: антрацитовый, матовый лак	1417 71 06	10
анодированный алюминий, цвет: алюминиевый	1417 71 03	10
нержавеющая сталь, металл матированный	1417 71 04	10



Berker Arsys		
цвет: белый, глянцевый	1417 00 02	10
цвет: полярная белизна, глянцевый	1417 00 69	10
цвет: коричневый, глянцевый	1417 00 01	10
цвет: светло-бронзовый матовый, окрашенный алюминий	1418 00 01	10
нержавеющая сталь, металл матированный	1418 00 04	10



Berker R.1/R.3		
цвет: полярная белизна, глянцевый ³⁾	1624 20 89	10
цвет: черный, глянцевый ³⁾	1624 20 45	10

¹⁾ с колпачками на местах винтового крепления

²⁾ с оранжевой линзой

³⁾ с прозрачной линзой

Двухклавишные выключатели

- изолированные, самовозвращающиеся раздвижные захваты для опорного кольца
- соединительные клеммы согласно IEC 60669-1



Последовательный выключатель

Номинальное напряжение 250 В[~]
Коммутируемый ток 10 АХ

- с штыревыми контактными зажимами / безвинтовыми зажимами
- для подсветки и сигнального включения

Подходит к Опция	арт. №	стр.
Светодиод с клеммой N двухклавишного выключателя двухгруппового однополюсного	1680	61

i 911

Исполнение	арт. №	уп.
Двухклавишный выключатель двухгрупповой однополюсный	3035	10
Двухклавишный выключатель двухгрупповой однополюсный для монтажа в полую стену ¹⁾	3035 50	10

¹⁾ небольшая глубина монтажа, без раздвижных захватов





Двойной переключатель на два направления

Номинальное напряжение 250 В \sim
Коммутируемый ток 10 АХ

- с винтовыми клеммами
- для подсветки

Подходит к	арт. №	стр.
Опция Элемент подсветки для выключателя/кнопки	1600 02	60

i 912



Исполнение	арт. №	уп.
Двойной переключатель на два направления	3038 08	10

Двухклавишные кнопки

- соединительные клеммы согласно IEC 60669-1



Двухклавишные кнопки

Номинальное напряжение 250 В \sim
Коммутируемый ток 10 А

- с штыревыми контактными зажимами / безвинтовыми зажимами
- для подсветки

Подходит к	арт. №	стр.
Опция Элемент подсветки с N-клеммой	1675 ..	59
Элемент подсветки с N-клеммой	1676 ..	59
Светодиод 230 В, для выключателей/кнопок	168 ..	12

i 912

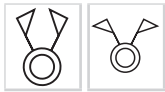

Исполнение	арт. №	уп.
Двухклавишные кнопки, 2 размыкателя, общая входная клемма	5035	10
Двухклавишные кнопки, 2 размыкателя, отдельные входные клеммы	5035 03	10



Двухклавишные кнопки, 2 переключателя отдельные входные клеммы

Номинальное напряжение 250 В \sim
Коммутируемый ток 10 А

- с винтовыми клеммами
- для подсветки
- 2 x переключатель, размыкатель или замыкатель с отдельными входными зажимами

Подходит к	арт. №	стр.
Опция Элемент подсветки для выключателя/кнопки	1600 02	60

i 912



Исполнение	арт. №	уп.
Двухклавишные кнопки, 2 переключателя отдельные входные клеммы	5038 08	10



Групповая двухклавишная кнопка 4 размыкателя, общая входная клемма

- с положением «0»



Номинальное напряжение 250 В \sim
Коммутируемый ток 10 А

Следуйте указаниям производителя двигателя!

- с винтовыми клеммами
- для подсветки
- с 0-положением
- также может использоваться как жалюзийная двухклавишная кнопка

Подходит к	арт. №	стр.
Опция		
Разделительное реле		стр. 98
Элемент подсветки для выключателя/кнопки	1600 02	60

i 912



Исполнение	арт. №	уп.
Групповая двухклавишная кнопка 4 размыкателя, общая входная клемма	5034 04	10

Двухклавишные выключатели / двухклавишные кнопки



Двухклавишный выключатель, комбинация: переключатель / двухгрупповая кнопка, общая входная клемма

Номинальное напряжение 250 В \sim
Коммутируемый ток 10 А

Соединительные зажимы в соответствии с IEC 60669-1

- с винтовыми клеммами
- для подсветки
- выключение / переключение
- переключатель, используемый как замыкатель или размык
- Комбинация из кнопок и выключателей в одной электронной вставке для скрытого монтажа, идеальное решение для гостиниц

Подходит к	арт. №	стр.
Опция		
Элемент подсветки для выключателя/кнопки	1600 02	60

Исполнение	арт. №	уп.
Выключатель (слева), нажимная кнопка (справа)	5038 08 02	10



Двухклавишный выключатель, комбинация: двухгрупповая однополюсная кнопка / переключатель, общая входная клемма

Номинальное напряжение 250 В \sim
Коммутируемый ток 10 А

Соединительные зажимы в соответствии с IEC 60669-1

- с винтовыми клеммами
- для подсветки
- выключение / переключение
- переключатель, используемый как замыкатель или размык
- Комбинация из кнопок и выключателей в одной электронной вставке для скрытого монтажа, идеальное решение для гостиниц

Подходит к	арт. №	стр.
Опция		
Элемент подсветки для выключателя/кнопки	1600 02	60

Исполнение	арт. №	уп.
Нажимная кнопка (слева), выключатель (справа)	5038 08 01	10

Клавиши 2-местные для выключателей/кнопок
Клавиша 2-местная

- для двухклавишных выключателей
- для двухклавишных кнопок / двухкл. групповых кнопок

Исполнение	арт. №	уп.
Berker S.1/B.3/B.7		
цвет: белый, глянцевый	1623 89 82	10
цвет: полярная белизна, глянцевый	1623 89 89	10
цвет: полярная белизна, матовый	1623 19 09	10
цвет: антрацитовый, матовый	1623 16 06	10
цвет: алюминиевый, матовый лак	1623 14 04	10
цвет: полярная белизна, матовый, прикручивающийся ¹⁾	1571 19 09	10
цвет: антрацитовый, матовый, прикручивающийся ¹⁾	1571 16 06	10
цвет: алюминиевый, матовый лак, прикручивающийся ¹⁾	1571 14 04	10
Berker Q.1/Q.3/Q.7		
цвет: белый, с эффектом бархата	1623 60 82	10
цвет: полярная белизна, с эффектом бархата	1623 60 89	10
цвет: антрацитовый, бархатный лак	1623 60 86	10
цвет: алюминиевый, бархатный лак	1623 60 84	10
Berker K.1/K.5		
цвет: полярная белизна, глянцевый	1435 70 09	10
цвет: антрацитовый, матовый лак	1435 70 06	10
анодированный алюминий, цвет: алюминиевый	1435 70 03	10
нержавеющая сталь, металл матированный	1435 70 04	10
Berker Arsys		
цвет: белый, глянцевый	1435 00 02	10
цвет: полярная белизна, глянцевый	1435 00 69	10
цвет: коричневый, глянцевый	1435 00 01	10
цвет: светло-бронзовый матовый, окрашенный алюминий	1434 00 01	10
нержавеющая сталь, металл матированный	1434 00 04	10
анодированный алюминий, цвет: золотой, матовый	1434 00 02	10
нержавеющая сталь, металл матированный, прикручивающийся ¹⁾	1434 00 10	10
Berker R.1/R.3		
цвет: полярная белизна, глянцевый	1623 20 89	10
цвет: черный, глянцевый	1623 20 45	10

¹⁾ с колпачками на местах винтового крепления

Клавиша 2-местная
- с красной линзой

- для подсветки и сигнального включения
- для двухклавишных выключателей
- для двухклавишных кнопок / двухкл. групповых кнопок

Исполнение	арт. №	уп.
Berker S.1/B.3/B.7		
цвет: белый, глянцевый	1627 89 82	10
цвет: полярная белизна, глянцевый	1627 89 89	10
цвет: полярная белизна, матовый	1627 19 09	10
цвет: антрацитовый, матовый	1627 16 06	10
цвет: алюминиевый, матовый лак	1627 14 04	10
Berker Q.1/Q.3/Q.7		
цвет: белый, с эффектом бархата ¹⁾	1627 60 82	10
цвет: полярная белизна, с эффектом бархата ¹⁾	1627 60 89	10
цвет: антрацитовый, бархатный лак ¹⁾	1627 60 86	10
цвет: алюминиевый, бархатный лак ¹⁾	1627 60 84	10

Исполнение	арт. №	уп.
Berker K.1/K.5		
цвет: полярная белизна, глянец	1437 70 09	10
цвет: антрацитовый, матовый лак	1437 70 06	10
цвет: алюминиевый, матовый лак	1437 70 03	10
нержавеющая сталь, матовый лак	1437 70 04	10
Berker Arsys		
цвет: белый, глянец	1437 00 02	10
цвет: полярная белизна, глянец	1437 00 69	10
цвет: коричневый, глянец	1437 00 01	10
Berker R.1/R.3		
цвет: полярная белизна, глянец ²⁾	1627 20 89	10
цвет: черный, глянец ²⁾	1627 20 45	10

¹⁾ с оранжевой и прозрачной линзой
²⁾ с прозрачной линзой

Трёхклавишный выключатель



Трёхклавишный выключатель

Номинальное напряжение
Коммутируемый ток

400 В~
16 АХ

- с винтовыми клеммами
- 3-х клавишный выключатель



Исполнение	арт. №	уп.
Трёхклавишный выключатель	6330 23	10

Клавиша 3-местная



Исполнение	арт. №	уп.
Berker S.1/B.3/B.7		
цвет: белый, глянец	1665 89 82	10
цвет: полярная белизна, глянец	1665 89 89	10
цвет: полярная белизна, матовый	1665 19 09	10
цвет: антрацитовый, матовый	1665 16 06	10
цвет: алюминиевый, матовый лак	1665 14 04	10
Berker Q.1/Q.3/Q.7		
цвет: белый, с эффектом бархата	1665 60 82	10
цвет: полярная белизна, с эффектом бархата	1665 60 89	10
цвет: антрацитовый, бархатный лак	1665 60 86	10
цвет: алюминиевый, бархатный лак	1665 60 84	10
Berker K.1/K.5		
цвет: полярная белизна, глянец	1465 70 09	10
цвет: антрацитовый, матовый лак	1465 70 06	10
анодированный алюминий, цвет: алюминиевый	1465 70 03	10
нержавеющая сталь, матовый лак	1465 70 04	10
Berker Arsys		
цвет: белый, глянец	1465 00 02	10
цвет: полярная белизна, глянец	1465 00 69	10
цвет: коричневый, глянец	1465 00 01	10
цвет: светло-бронзовый, матовый лак	1465 90 11	10
нержавеющая сталь, матовый лак	1465 90 04	10



Исполнение	арт. №	уп.
Berker R.1/R.3		
цвет: полярная белизна, гляцевый	1665 20 89	10
цвет: черный, гляцевый	1665 20 45	10

Шнуровые выключатели/кнопки

- изолированные, самовозвращающиеся раздвижные захваты для опорного кольца
- соединительные клеммы согласно IEC 60669-1 для проводов до 2,5 мм²



Выключатель/переключатель со шнурковым приводом

Номинальное напряжение	250 В \sim
Коммутируемый ток	10 АХ
Длина тягового шнура	14 см

- с штыревыми контактными зажимами / безвинтовыми зажимами
- для настенного и потолочного монтажа
- для подсветки и сигнального включения

Подходит к Опция	арт. №	стр.
Элемент подсветки с N-клеммой	1605 1 ..	59

i 911



Исполнение	арт. №	уп.
Выключатель/переключатель со шнурковым приводом	3966	10



Шнуровая кнопка, переключатель с отдельным сигнальным контактом

Номинальное напряжение	250 В \sim
Коммутируемый ток	10 А
Длина тягового шнура	14 см

- с штыревыми контактными зажимами / безвинтовыми зажимами
- для настенного и потолочного монтажа
- для подсветки и сигнального включения

Подходит к Опция	арт. №	стр.
Элемент подсветки с N-клеммой	1675 ..	59
Элемент подсветки с N-клеммой	1676 ..	59

i 924



Исполнение	арт. №	уп.
Шнуровая кнопка, переключатель с отдельным сигнальным контактом	3956 19	10



Центральная панель для выключателя/кнопки со шнурковым приводом

Исполнение	арт. №	уп.
Berker S.1/V.3/V.7		
цвет: белый, гляцевый	1146 89 82	10
цвет: полярная белизна, гляцевый	1146 89 89	10
цвет: полярная белизна, матовый	1146 19 09	10
цвет: антрацитовый, матовый	1146 16 06	10
цвет: алюминиевый, матовый лак	1146 14 04	10
Berker Q.1/Q.3/Q.7		
цвет: белый, с эффектом бархата	1146 60 82	10
цвет: полярная белизна, с эффектом бархата	1146 60 89	10
цвет: антрацитовый, бархатный лак	1146 60 86	10
цвет: алюминиевый, бархатный лак	1146 60 84	10



Исполнение	арт. №	уп.
Berker K.1/K.5		
цвет: полярная белизна, глянцевый	1147 70 09	10
цвет: антрацитовый, матовый лак	1147 70 06	10
Berker Arsys		
цвет: белый, глянцевый	1147 00 02	10
цвет: полярная белизна, глянцевый	1147 00 69	10
цвет: коричневый, глянцевый	1147 00 01	10
цвет: светло-бронзовый, матовый лак	1147 90 11	10
нержавеющая сталь, матовый лак	1147 90 04	10
Berker R.1/R.3		
цвет: полярная белизна, глянцевый	1146 20 89	10
цвет: черный, глянцевый	1146 20 45	10

Замочные выключатели/кнопки

- для стандартного профильного полуцилиндрического замка 40 мм
- к центральной системе замыканий
- соединительные клеммы согласно IEC 60669-1 для проводов до 2,5 мм²

Помеченные артикулы предназначены только для применения под штукатуркой IP44 в соединении с соответствующим набором уплотнительных вставок для защиты от воды.

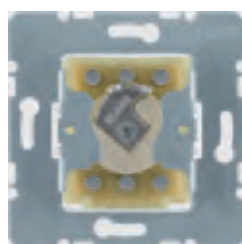

Переключатель на два направления 2-полюсный, для профильных полуцилиндров

Номинальное напряжение 250 В[~] ■ с винтовыми клеммами
Коммутируемый ток 10 А ■ без фиксаторов

Не подходит для водозащищенного скрытого монтажа IP44!

Подходит к Профильный полуцилиндр **арт. №** 1818 .. **стр.** 63

i 924



Исполнение арт. № уп.
Переключатель на два направления 2-полюсный, для профильных полуцилиндров **3826 10** 10

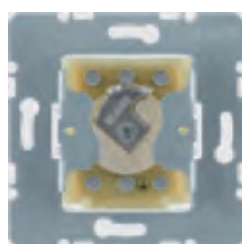

Переключатель на два направления, для профильных полуцилиндров

- с контактом заземления



- с винтовыми клеммами
- без фиксаторов

Номинальное напряжение 250 В[~]
Коммутируемый ток 10 А

Подходит к Профильный полуцилиндр **арт. №** 1818 .. **стр.** 63

i 924



Исполнение арт. № уп.
Переключатель на два направления, для профильных полуцилиндров **3836 20** 10

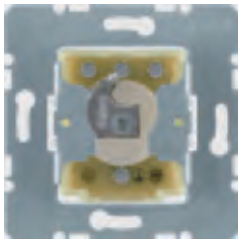

Нажимная кнопка для профильных полуцилиндров

- с контактом заземления



Номинальное напряжение
Коммутируемый ток

250 В \sim
10 А

- с винтовыми клеммами
- без фиксаторов
- переключатель, используемый как замыкатель или размык

Подходит к
Профильный полуцилиндр

арт. №
1818 ..

стр.
63

i 924



Исполнение арт. № уп.
Нажимная кнопка для профильных полуцилиндров **3856 20** 10



Центральная панель для замочных выключателей/кнопок

Подходит к
Профильный полуцилиндр

арт. №
1818 ..

стр.
62

Исполнение арт. № уп.

Berker S.1/B.3/B.7

цвет: белый, глянцевый	1507 89 82	10
цвет: полярная белизна, глянцевый	1507 89 89	10
цвет: полярная белизна, матовый	1507 19 09	10
цвет: антрацитовый, матовый	1507 16 06	10
цвет: алюминиевый, матовый лак	1507 14 04	10

Berker Q.1/Q.3/Q.7

цвет: белый, с эффектом бархата	1507 60 82	10
цвет: полярная белизна, с эффектом бархата	1507 60 89	10
цвет: антрацитовый, бархатный лак	1507 60 86	10
цвет: алюминиевый, бархатный лак	1507 60 84	10

Berker K.1/K.5

цвет: полярная белизна, глянцевый	1505 70 09	10
цвет: антрацитовый, матовый лак	1505 70 06	10
цвет: алюминиевый, матовый лак	1505 70 03	10
нержавеющая сталь, матовый лак	1505 70 04	10

Berker Arsys

цвет: белый, глянцевый	1505 00 12	10
цвет: полярная белизна, глянцевый	1505 00 79	10
цвет: коричневый, глянцевый	1505 00 11	10
цвет: светло-бронзовый, матовый лак	1505 90 21	10
нержавеющая сталь, матовый лак	1505 90 14	10

Устройство защитного отключения (УЗО)

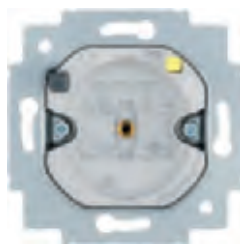

IP20

Устройство защитного отключения (УЗО)

Номинальное напряжение	230 В \sim	■ с штыревыми контактными зажимами / безвинтовыми зажимами
Номинальный ток	16 А	■ без фиксаторов
Сечение провода (массивный)	макс. 1,5 ... 2,5 мм ²	■ с кнопкой для включения и выключения
Частота	50/60 Гц	■ для защиты от включенных на выходе устройств
Расчетный аварийный ток	30 мА	■ тип А для переменного пульсирующего постоянного тока
Устойчивость для импульсного тока	3000 А (8/20) μ s	
Рабочая температура	-25 ... +40 °С	
Время срабатывания	при 5-кратном расчетном токе утечки	

Подходит к	арт. №	стр.
Центральная панель 50 x 50 мм для УЗО	1496 0 ..	28
Центральная панель 50 x 50 мм для УЗО	1496 1 ..	28

Соединительные зажимы в соответствии с IEC 60884-1

Проверено в соответствии с IEC/EN 61008-1 EN 61373



Исполнение	арт. №	уп.
Устройство защитного отключения (УЗО)	2844 01	1



Центральная панель 50 x 50 мм для УЗО

Внимание!
Используйте только с промежуточным кольцом для центральной панели 50 x 50 мм данной программы.

Подходит к	арт. №	стр.
Переходные рамки		стр. 191
Устройство защитного отключения (УЗО)	2844 01	28

Исполнение	арт. №	уп.
цвет: белый, глянцевый	1496 02	1
цвет: полярная белизна, глянцевый	1496 09	1
цвет: полярная белизна, матовый	1496 19 09	1
цвет: коричневый, глянцевый	1496 01	1
цвет: антрацитовый, матовый	1496 16 06	1
цвет: алюминиевый, матовый лак	1496 14 04	1
нержавеющая сталь, металл матированный	1496 04	1
цвет: светло-бронзовый, матовый лак	1496 11	1



Электронная платформа

Электронные вставки переключения



Электронная вставка с релейным контактом

Рабочее напряжение	230 В [~]
Частота	50/60 Гц
Лампы накаливания и галогенные лампы 230 В	2300 Вт
Светодиодные лампы на 230 В	440 Вт
Светорегулируемые энергосберегающие лампы	440 Вт
Обычные светорегулируемые трансформаторы	1500 ВА
Электронные трансформаторы и двухрежимные трансформаторы	1500 Вт
Люминесцентные лампы:	
- некомпенсированные	1100 ВА
- параллельно компенсированные	1000 Вт / 130 μF
- в схеме парного включения	1000 Вт
- с ЭПРА	1000 Вт
Компактные флуоресцентные лампы с ЭПРА	22 x 20 Вт
Минимальная нагрузка контакта	≈ 15 Вт
Количество дополнительных устройств	без ограничений
Рабочая температура	-5 ... +45 °C
Длина провода дополнительных устройств	макс. 50 м
Длина провода нагрузки	макс. 100 м
Винтовые клеммы (макс.)	2 x 1,5/1 x 2,5 мм ²
Глубина монтажа направляющей захвата	32 мм

- незначительное энергопотребление
- с дополнительным входом для включения с дополнительного места при помощи кнопки (замыкателя) или датчика движения, управление на одном уровне клавиши
- возможно использовать в качестве электронного кнопочного выключателя
- соединение между опорным кольцом и фиксаторами - «лапками» не пропускает ток
- с винтовыми клеммами

i 936

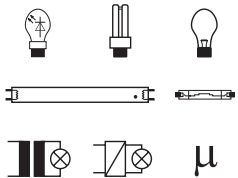

Требуется нейтральный провод!
Большое количество функций передачи и/или приема в сочетании с накладкой радиосигнала KNX.



Исполнение	арт. №	уп.
Электронная вставка с релейным контактом	8512 12 00	1



Электронная вставка выключателя 1-канальная

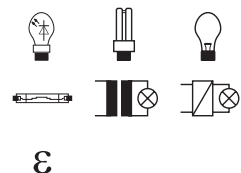

ε

Рабочее напряжение	230 В \sim
Частота	50/60 Гц
Лампы накаливания и галогенные лампы 230 В	25 ... 400 Вт
Светодиодные лампы на 230 В с регулируемой яркостью	5 ... 70 Вт
Светорегулируемые энергосберегающие лампы	13 ... 80 Вт
Обычные светорегулируемые трансформаторы	25 ... 400 ВА
Электронные трансформаторы и двухрежимные трансформаторы	25 ... 400 Вт
Количество дополнительных устройств	без ограничений
Рабочая температура	-5 ... +45 °С
Длина провода дополнительных устройств	макс. 50 м
Длина провода нагрузки	макс. 100 м
Винтовые клеммы (макс.)	2 x 1,5/1 x 2,5 мм ²
Глубина монтажа	32 мм

- незначительное энергопотребление
- оптимальное диммирование благодаря тонкой настройке на тип нагрузки при помощи специальных режимов
- автоматическая настройка принципа переключения, зависящего от нагрузки (метод autoDetect)
- лампосберегающий мягкий пуск
- стойкий к короткому замыканию и перегрузкам (электронный предохранитель)
- с дополнительным входом для включения с дополнительного места при помощи кнопки (замыкателя) или датчика движения, управление на одном уровне клавиши
- соединение между опорным кольцом и фиксаторами - «лапками» не пропускает ток
- с винтовыми клеммами

i 936

Предназначено только для эксплуатации с нагрузками с регулируемой яркостью!

Внимание!

Подключайте только ESL на 230 В или светодиодные лампы **с регулировкой яркости**.

Запрещается одновременно подключать индуктивную и емкостную нагрузку.

Большое количество функций передачи и/или приема в сочетании с накладкой радиосигнала KNX.



Исполнение
Электронная вставка выключателя 1-канальная

арт. №
8512 11 00

уп.
1



**Электронная вставка выключателя
2-канальная**

Рабочее напряжение	230 В~
Частота	50/60 Гц
Лампы накаливания и галогенные лампы 230 В	на канал 35 ... 300 Вт
Светодиодные лампы на 230 В с регулируемой яркостью	на каждый канал 12 ... 54 Вт
Светорегулируемые энергосберегающие лампы	на каждый канал 15 ... 54 Вт
Обычные светорегулируемые трансформаторы	на единицу 35 ... 300 ВА
Электронные трансформаторы и двухрежимные трансформаторы	на единицу 35 ... 300 Вт
Количество дополнительных устройств	без ограничений
Рабочая температура	-5 ... +45 °С
Длина провода дополнительных устройств	макс. на единицу 50 м
Длина провода нагрузки	макс. 100 м
Винтовые клеммы (макс.)	2 x 1,5/1 x 2,5 мм ²
Глубина монтажа	32 мм

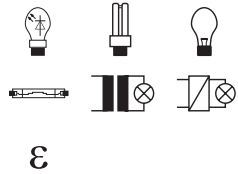

- незначительное энергопотребление
- оптимальное диммирование благодаря тонкой настройке на тип нагрузки при помощи специальных режимов
- автоматическая настройка принципа переключения, зависящего от нагрузки (метод autoDetect)
- лампосберегающий мягкий пуск
- стойкий к короткому замыканию и перегрузкам (электронный предохранитель)
- с 2-мя входами для включения с дополнительного места при помощи механических кнопок (размыкателей), управление на одном уровне клавиши
- соединение между опорным кольцом и фиксаторами - «лапками» не пропускает ток
- с винтовыми клеммами

i 936

Предназначено только для эксплуатации с нагрузками с регулируемой яркостью!

Внимание!

Подключайте только ESL на 230 В или светодиодные лампы **с регулировкой яркости**.

Запрещается одновременно подключать индуктивную и емкостную нагрузку.

Большое количество функций передачи и/или приема в сочетании с накладкой радиوشина KNX.

Исполнение	арт. №	уп.
Электронная вставка выключателя 2-канальная	8512 22 00	1

Электронные вставки диммера

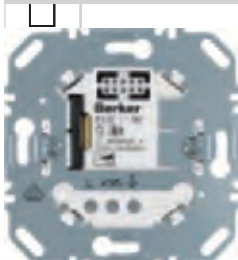

Кнопочный диммер (R, L)

Рабочее напряжение	230 В~
Частота	50/60 Гц
Потребляемая мощность (режим ожидания)	< 0,3 Вт
Лампы накаливания и галогенные лампы 230 В	25 ... 400 Вт
Обычные светорегулируемые трансформаторы	25 ... 400 ВА
Количество дополнительных устройств	без ограничений
Количество универсальных усилителей мощности	макс. 2
Рабочая температура	-5 ... +45 °С
Длина провода дополнительных устройств	макс. 50 м
Длина провода нагрузки	макс. 100 м
Винтовые клеммы (макс.)	2 x 1,5/1 x 2,5 мм ²
Глубина монтажа	32 мм

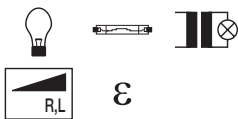

- незначительное энергопотребление
- с фазовой засечкой
- лампосберегающий мягкий пуск
- начальная яркость может быть введена в память на случай отсутствия питания в сети
- стойкий к короткому замыканию и перегрузкам (электронный предохранитель)
- с дополнительным входом для включения с дополнительного места при помощи кнопки (замыкателя) или датчика движения, управление на одном уровне клавиши
- может быть дополнен универсальными устройствами Plus REG для увеличения мощности
- соединение между опорным кольцом и фиксаторами - «лапками» не пропускает ток
- с винтовыми клеммами

Подходит к Опция	арт. №	стр.
Универсальный усилитель мощности 200 ... 500 Вт, 230 В	1 6599 01	45

i 936

Большое количество функций передачи и/или приема в сочетании с накладкой радиوشина KNX.

Исполнение	арт. №	уп.
Кнопочный диммер (R, L)	8542 11 00	1





Универсальный кнопочный диммер 1-канальный

Рабочее напряжение	230 В \sim
Частота	50/60 Гц
Потребляемая мощность (режим ожидания)	< 0,3 Вт
Лампы накаливания и галогенные лампы 230 В	25 ... 400 Вт
Светодиодные лампы на 230 В с регулируемой яркостью	5 ... 70 Вт
Светорегулируемые энергосберегающие лампы	13 ... 80 Вт
Обычные светорегулируемые трансформаторы	25 ... 400 ВА
Электронные трансформаторы и двухрежимные трансформаторы	25 ... 400 Вт
Количество дополнительных устройств	без ограничений
Рабочая температура	-5 ... +45 °C
Длина провода дополнительных устройств	макс. 50 м
Длина провода нагрузки	макс. 100 м
Винтовые клеммы (макс.)	2 x 1,5/1 x 2,5 мм ²
Глубина монтажа	32 мм

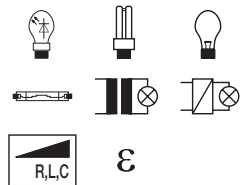

- незначительное энергопотребление
- оптимальное диммирование благодаря тонкой настройке на тип нагрузки при помощи специальных режимов
- автоматическая настройка принципа переключения, зависящего от нагрузки (метод autoDetect)
- автоматический выбор типа обрезки фазы в зависимости от нагрузки, «самопрограммирующийся»
- лампосберегающий мягкий пуск
- стойкий к короткому замыканию и перегрузкам (электронный предохранитель)
- с дополнительным входом для включения с дополнительного места при помощи кнопки (замыкателя) или датчика движения, управление на одном уровне клавиши
- соединение между опорным кольцом и фиксаторами - «лапками» не пропускает ток
- с винтовыми клеммами

i 936

Запрещается одновременно подключать индуктивную и емкостную нагрузку.

Большое количество функций передачи и/или приема в сочетании с накладкой радиосигнала KNX.



Исполнение
Универсальный кнопочный диммер 1-канальный

арт. №
8542 12 00

уп.
1



Универсальный кнопочный диммер 2-канальный

Рабочее напряжение	230 В~
Частота	50/60 Гц
Потребляемая мощность - режим ожидания (канал 1/канал 2)	0,3/0,7 Вт
Потребляемая мощность (режим ожидания)	< 0,3 Вт
Лампы накаливания и галогенные лампы 230 В	на канал 35 ... 300 Вт
Светодиодные лампы на 230 В с регулируемой яркостью	на каждый канал 12 ... 40 Вт
Светорегулируемые энергосберегающие лампы	на каждый канал 15 ... 54 Вт
Обычные светорегулируемые трансформаторы	на единицу 35 ... 300 ВА
Электронные трансформаторы и двухрежимные трансформаторы	на единицу 35 ... 300 Вт
Количество дополнительных устройств	без ограничений
Рабочая температура	-5 ... +45 °С
Длина провода дополнительных устройств	макс. на единицу 50 м
Длина провода нагрузки	макс. 100 м
Винтовые клеммы (макс.)	2 x 1,5/1 x 2,5 мм ²
Глубина монтажа	32 мм

- незначительное энергопотребление
- оптимальное диммирование благодаря тонкой настройке на тип нагрузки при помощи специальных режимов
- автоматическая настройка принципа переключения, зависящего от нагрузки (метод autoDetect)
- автоматический выбор типа обрезки фазы в зависимости от нагрузки, «самопрограммирующийся»
- лампосберегающий мягкий пуск
- стойкий к короткому замыканию и перегрузкам (электронный предохранитель)
- с 2-мя входами для включения с дополнительного места при помощи механических кнопок (размыкателей), управление на одном уровне клавиши
- соединение между опорным кольцом и фиксаторами - «лапками» не пропускает ток
- с винтовыми клеммами

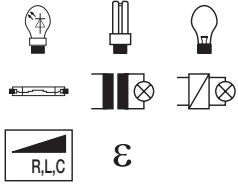

i 936

Запрещается одновременно подключать индуктивную и емкостную нагрузку.

Большое количество функций передачи и/или приема в сочетании с накладкой радиоплатформа KNX.



Исполнение	арт. №	уп.
Универсальный кнопочный диммер 2-канальный	8542 21 00	1

Устройства управления DALI/DSI



Электронная вставка управления DALI/DSI

Рабочее напряжение	230 В \sim
Частота	50/60 Гц
Напряжение DALI	16 В= (10,5 ... 22,5 В=)
Выходной ток	макс. 40 мА
Потребляемая мощность (режим ожидания)	< 0,4 Вт
Количество дополнительных устройств	без ограничений
- пассивный режим эксплуатации (с подачей внешнего напряжения)	макс. 64
Количество приборов по стандарту DALI/DSI:	
- активный режим эксплуатации	макс. 20
Рабочая температура	-5 ... +45 °С
Длина провода дополнительных устройств	макс. 100 м
Длина провода DALI при 1,5 мм ²	макс. 300 м
Винтовые клеммы (макс.)	2 x 1,5/1 x 2,5 мм ²
Глубина монтажа	32 мм

Не предусмотрено для комбинации с другими устройствами управления DALI.

DALI Связь через шины в режиме Broadcast в соответствии с IEC 62386-102

- незначительное энергопотребление
- автоматическое распознавание приборов, работающих по стандарту DALI/DSI
- дистанционное управление с помощью ручных/настенных радиопередатчиков KNX в комбинации с радиокнопками KNX
- автоматический выбор режима работы (активный/пассивный)
- выдает при подключенном напряжении сети напряжение системы для других участников (абонентов) стандарта DALI
- начальная яркость может быть введена в память на случай отсутствия питания в сети
- для переключения и управления ЭПРА и трансформатором Tronic с интерфейсом стандарта DALI/DSI
- с электронной защитой от короткого замыкания и перегрузки
- с дополнительным входом для включения с дополнительного места при помощи кнопки (замыкателя)
- информация по управлению рассылается централизованно всем участникам (абонентам) в сети DALI/DSI (Broadcast)
- соединение между опорным кольцом и фиксаторами - «лапками» не пропускает ток
- с винтовыми клеммами

Подходит к	арт. №	стр.
Датчик движения 1,1 м	8534 ..	75
Исполнение	арт. №	уп.
Электронная вставка управления DALI/DSI	8542 17 00	1

Кнопки для выключателей и диммеров



Кнопка 1-канальная

Рабочее напряжение	через вставку
Рабочая температура	-5 ... +45 °С

- незначительное энергопотребление
- с программой управления на 2 уровня
- начальная яркость при использовании в электронной вставке для диммера может быть сохранена в памяти энергонезависимо
- с защитой от демонтажа

Подходит к	арт. №	стр.
Электронная вставка с релейным контактом	8512 12 00	29
Электронная вставка управления DALI/DSI	8542 17 00	34
Электронная вставка выключателя 1-канальная	8512 11 00	30
Кнопочный диммер (R, L)	8542 11 00	31
Универсальный кнопочный диммер 1-канальный	8542 12 00	32

i 936

Исполнение	арт. №	уп.
Berker S.1/B.3/B.7		
цвет: белый, гляцевый	8514 11 82	1
цвет: полярная белизна, гляцевый	8514 11 89	1
цвет: полярная белизна, матовый	8514 11 88	1
цвет: антрацитовый, матовый лак	8514 11 85	1
цвет: алюминиевый, матовый лак	8514 11 83	1
Berker Q.1/Q.3/Q.7		
цвет: белый, с эффектом бархата	8514 11 22	1
цвет: полярная белизна, с эффектом бархата	8514 11 29	1
цвет: антрацитовый, бархатный лак	8514 11 26	1
цвет: алюминиевый, бархатный лак	8514 11 24	1



Исполнение	арт. №	уп.
Berker K.1/K.5		
цвет: полярная белизна, гляцевый	8514 11 79	1
цвет: антрацитовый, матовый лак	8514 11 75	1
цвет: алюминиевый, матовый лак	8514 11 77	1
нержавеющая сталь, матовый лак	8514 11 73	1
Berker R.1/R.3		
цвет: полярная белизна, гляцевый ¹⁾	8514 11 39	1
цвет: черный, гляцевый ¹⁾	8514 11 31	1

¹⁾ Без защиты от демонтажа

Кнопка 2-канальная

Рабочее напряжение
Рабочая температура

через вставку
-5 ... +45 °C

- незначительное энергопотребление
- управление с двумя плоскостями для серии
- начальная яркость при использовании в электронной вставки для диммера может быть сохранена в памяти энергонезависимо
- с защитой от демонтажа

Подходит к	арт. №	стр.
Электронная вставка выключателя 2-канальная	8512 22 00	31
Универсальный кнопочный диммер 2-канальный	8542 21 00	33

i 936

Исполнение	арт. №	уп.
Berker S.1/B.3/B.7		
цвет: белый, гляцевый	8514 21 82	1
цвет: полярная белизна, гляцевый	8514 21 89	1
цвет: полярная белизна, матовый	8514 21 88	1
цвет: антрацитовый, матовый лак	8514 21 85	1
цвет: алюминиевый, матовый лак	8514 21 83	1
Berker Q.1/Q.3/Q.7		
цвет: белый, с эффектом бархата	8514 21 22	1
цвет: полярная белизна, с эффектом бархата	8514 21 29	1
цвет: антрацитовый, бархатный лак	8514 21 26	1
цвет: алюминиевый, бархатный лак	8514 21 24	1
Berker K.1/K.5		
цвет: полярная белизна, гляцевый	8514 21 79	1
цвет: антрацитовый, матовый лак	8514 21 75	1
цвет: алюминиевый, матовый лак	8514 21 77	1
нержавеющая сталь, матовый лак	8514 21 73	1
Berker R.1/R.3		
цвет: полярная белизна, гляцевый ¹⁾	8514 21 39	1
цвет: черный, гляцевый ¹⁾	8514 21 31	1

¹⁾ Без защиты от демонтажа



Диммеры

Вариант изделия	ПОВОРОТНЫЕ ДИММЕРЫ							
	с накладкой	400 Вт	600 Вт	1000 Вт	(R, L)	Tronic 360 Вт (R, C)	Tronic-525 Вт (R, C)	Универсальный (R, L, C)
Изображения артикула								
№ для заказа	2819 xx xx	2830 10	2875	2885	2873	2867 10	2874	2861 10
Условное графическое обозначение								
Мягкая регулировка			■	■	■		■	■

ДИАПАЗОН МОЩНОСТИ

миним.	60 Вт	60 Вт	60 Вт	100 Вт	20 Вт/ВА	20 Вт	20 Вт	50 Вт
макс.	400 Вт	400 Вт	600 Вт	1000 Вт	500 Вт/ВА	360 Вт	525 Вт	420 Вт

ВИДЫ НАГРУЗКИ

Лампы накаливания и галогенные лампы 230 В		■	■	■	■	■	■	■
Обычные светорегулируемые трансформаторы					■			■
Электронные светорегулируемые трансформаторы						■	■	■
Светодиодные лампы Retrofit с регулируемой яркостью								
Энергосберегающие лампы с регулируемой яркостью								
1–10 В								
DALI								
Дополнительные устройства			Переключатель на два направления ¹⁾	Переключатель на два направления ¹⁾	Переключатель на два направления ¹⁾	Переключатель на два направления ¹⁾	Переключатель на два направления ¹⁾	Поворотный диммер дополнительное устройство

НАКЛАДКИ

Центральная панель для поворотного диммера/ поворотного потенциометра № для заказа 1134 ... ; 1135 ... ; 1137 ...	■	■	■	■	■	■	■	■
Накладка для поворотного диммера / поворотного потенциометра, арт.-№. 1130 ..	■	■	■	■	■	■	■	■
Кнопка 1-канальная, арт. № 8514 11 ..								
Кнопка 2-канальная, арт. № 8514 21 ..								
Кнопка 1-канальная, радиосигнал KNX, арт. № 8514 51 ..								
Кнопка 2-канальная, радиосигнал KNX, арт. № 8514 61 ..								
Кнопка 4-канальная, радиосигнал KNX, арт. № 8564 81 ..								

Принадлежности (по желанию заказчика)

Усилитель мощности, встраиваемый (R, L), арт. № 2869, макс. 10	■	■	■	■	■			■
Усилитель мощности Tronic, встраиваемый (R, C), арт. № 2868, макс. 10		■	■	■		■	■	■
Универсальный усилитель мощности Plus REG, арт. № 1 6599 01, макс.						10	10	5 ²⁾ 10 ³⁾
Ограничитель тока включения, арт. № 185								
Размыкатель электросети, арт. № 187 00			■		■		■ ⁵⁾	■ ⁶⁾
Размыкатель электросети «Комфорт», арт. № 1 8799 01			■		■		■ ⁵⁾	■ ⁶⁾

¹⁾ Только переключение.

²⁾ Количество универсальных усилителей мощности по 420 ВА при фазовой засечке.

³⁾ Количество универсальных усилителей мощности по 500 Вт при фазовой засечке.

⁴⁾ Количество универсальных усилителей мощности по 400 Вт при фазовой засечке.

⁵⁾ Только через в модуль управления.

⁶⁾ Только при работе без дополнительного устройства.

⁷⁾ макс. 4 поворотных потенциометра, параллельно с 104 приборами DALI. Только при работе без дополнительного устройства.



ПОВОРОТНЫЙ ПОТЕНЦИОМЕТР				КНОПОЧНЫЙ ДИММЕР			УСТАНОВКА КНОПОЧНОГО ДИММЕРА		
1–10 В	Замыкатель 1-10 В	Стандарт DALI.	DALI с блоком питания	(R, L)	Универсальный кнопочный диммер 1-канальный	Универсальный кнопочный диммер 2-канальный	Блок кнопочного управления 1–10 В, встраиваемый	Универсальный REG (R, L, C)	Tropic, встраиваемый (R, C)
2891 10	2896 10	2897	2898	8542 11 00	8542 12 00	8542 21 00	2872	167 01	2943
■	■	■	■						

Управляющий ток 50 мА =	Управляющий ток 50 мА =	до 64 участников	26 (104 ⁷⁾ участников	25 Вт/ВА	25 Вт/ВА	35 Вт/ВА на выход	Управляющий ток 200 мА =	50 Вт/ВА	50 Вт
Управляющий ток, макс. 6 А	Импульсный ток, макс. 2 А		Выходной ток 52 мА	400 Вт/ВА	400 Вт/ВА	300 Вт/ВА на выход	Коммутируемый ток, макс. 10 А	500 Вт/ВА	700 Вт

				■	■	■		■	■
				■	■	■		■	
					■	■		■	■
					5 ... 70 Вт	12 ... 54 Вт			
					13 ... 80 Вт	15 ... 54 Вт			
■	■						■		
		■	■						
	Кнопка, замыкатель			Кнопка, замыкатель	Кнопка, замыкатель	Кнопка, замыкатель	Кнопка, замыкатель	Кнопка, замыкатель	Кнопка, замыкатель

■	■	■	■						
■	■	■	■						
				■	■				
				■	■	■			
				■	■	■			

Защита для увеличения коммутируемого тока							Защита для увеличения коммутируемого тока		■
				2				5 ²⁾ 10 ³⁾	10 ⁴⁾
■	■						■		
■	■							■	
■	■							■	

Поворотные диммеры



Поворотный диммер с накладкой
- с кнопкой для регулировки



Рабочее напряжение 230 В \sim
Частота 50 Гц
Лампы накаливания и галогенные лампы 230 В 60 ... 400 Вт
Количество усилителей мощности, встраиваемый монтаж (R, L) макс. 10
Рабочая температура +5 ... +25 °С
Диаметр вала \varnothing 4 мм

- лампосберегающий мягкий пуск
- с фазовой засечкой
- с поворотным выключателем
- стойкий к короткому замыканию и перегрузкам (предохранитель с плавкой вставкой)
- с винтовыми клеммами

Подходит к
Замена
Накладка для поворотного диммера и поворотного потенциометра

арт. №	стр.
1130 ..	44

i 918

Исполнение	арт. №	уп.
Berker S.1		
цвет: белый, глянцевый	2819 89 82	1
цвет: полярная белизна, глянцевый	2819 89 89	1
цвет: полярная белизна, матовый	2819 99 09	1
цвет: антрацитовый, матовый	2819 99 49	1
цвет: алюминиевый, матовый лак	2819 99 39	1



Поворотно-нажимной диммер 400Вт
- с кнопкой для регулировки



Рабочее напряжение 230/240 В \sim
Частота 50/60 Гц
Лампы накаливания и галогенные лампы 230 В 60 ... 400 Вт
Количество усилителей мощности, встраиваемый монтаж (R, L) макс. 10
Диаметр вала \varnothing 4 мм

- с фазовой засечкой
- с нажимным выключателем
- стойкий к короткому замыканию и перегрузкам (предохранитель с плавкой вставкой)
- с винтовыми клеммами

Возможна замена плавкой вставки предохранителя без демонтажа накладки.

Исполнение	арт. №	уп.
Поворотно-нажимной диммер 400Вт	2830 10	1



Поворотный диммер 400 Вт
- с мягкой регулировкой



Рабочее напряжение 230 В \sim
Частота 50 Гц
Мощность потерь при полной нагрузке \approx 4 Вт
Лампы накаливания и галогенные лампы 230 В 60 ... 400 Вт
Количество усилителей мощности, встраиваемый монтаж (R, L) макс. 10
Рабочая температура +5 ... +25 °С
Сечение провода (массивный) макс. 2,5 / 2 x 1,5 мм²
Диаметр вала \varnothing 4 мм

- лампосберегающий мягкий пуск
- с фазовой засечкой
- с поворотным выключателем
- стойкий к короткому замыканию и перегрузкам (предохранитель с плавкой вставкой)
- с винтовыми клеммами

Возможна замена плавкой вставки предохранителя без демонтажа накладки.

Исполнение	арт. №	уп.
Поворотный диммер 400 Вт	2819 01	10





Поворотно-нажимной диммер 600Вт

- с мягкой регулировкой



Рабочее напряжение	230 В~
Частота	50 Гц
Лампы накаливания и галогенные лампы 230 В	60 ... 600 Вт
Количество усилителей мощности или количество Triopis, встраиваемый монтаж (R, L)	макс. 10
Диаметр вала Ø	4 мм

Возможна замена плавкой вставки предохранителя без демонтажа накладки.

- с фазовой засечкой
- с нажимным выключателем
- возможна проверка напряжения без демонтажа
- стойкий к короткому замыканию и перегрузкам (предохранитель с плавкой вставкой)
- с запасным предохранителем
- с штыревыми контактными зажимами / безвинтовыми зажимами

Подходит к Опция	арт. №	стр.
Размыкатель электросети, рядный встраиваемый прибор (REG)	187 00	62
Размыкатель электросети «Комфорт» REG	1 8799 01	61

i 918



Исполнение	арт. №	уп.
Поворотно-нажимной диммер 600Вт	2875	1



Поворотный диммер 600 Вт

Рабочее напряжение	230/240 В~
Частота	50/60 Гц
Лампы накаливания и галогенные лампы 230 В	60 ... 600 Вт
Количество усилителей мощности, встраиваемый монтаж (R, L)	макс. 10
Диаметр вала Ø	4 мм

- с фазовой засечкой
- с нажимным выключателем
- стойкий к короткому замыканию и перегрузкам (предохранитель с плавкой вставкой)
- с винтовыми клеммами

Возможна замена плавкой вставки предохранителя без демонтажа накладки.



Исполнение	арт. №	уп.
Поворотный диммер 600 Вт	2860 10	1



Поворотно-нажимной диммер 1000Вт

- с мягкой регулировкой



Рабочее напряжение	230/240 В~
Частота	50 Гц
Лампы накаливания и галогенные лампы 230 В	100 ... 1000 Вт
Количество усилителей мощности или количество Triopis, встраиваемый монтаж (R, L)	макс. 10
Диаметр вала Ø	4 мм

- с фазовой отсечкой
- с нажимным выключателем
- стойкий к короткому замыканию и перегрузкам (электронный предохранитель)
- с винтовыми клеммами

i 918



Исполнение	арт. №	уп.
Поворотно-нажимной диммер 1000Вт	2885	1



Поворотный диммер (R, L)

- с мягкой регулировкой



Рабочее напряжение	230/240 В \sim
Частота	50 Гц
Лампы накаливания и галогенные лампы 230 В	20 ... 500 Вт
Светодиодные лампы на 230 В с регулируемой яркостью	тип. 3 ... 100 Вт
Компактные флуоресцентные лампы	тип. 3 ... 100 Вт
Обычные светорегулируемые трансформаторы	20 ... 500 ВА
Количество усилителей мощности, встраиваемый монтаж (R, L)	макс. 10
Сечение провода	1 мм ² ... 2,5 мм ²
Диаметр вала \varnothing	4 мм
Температура окружающей среды	+5 ... +25 °C

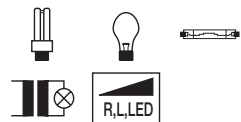

- с фазовой засечкой
- настройка базового уровня освещенности
- с нажимным выключателем
- возможна проверка напряжения без демонтажа
- стойкий к короткому замыканию и перегрузкам (предохранитель с плавкой вставкой)
- с запасным предохранителем
- с клеммой для базовой нагрузки отключателя сети
- с штыревыми контактными зажимами / безвинтовыми зажимами

Подходит к Опция	арт. №	стр.
Размыкатель электросети, рядный встраиваемый прибор (REG)	187 00	62
Размыкатель электросети «Комфорт» REG	1 8799 01	61

i 918

НОВИНКА:
с 1-го квартала 2017 г. подходит также для управления регулируемыми светодиодными лампами 230 В и компактными люминесцентными лампами.

Возможна замена плавкой вставки предохранителя без демонтажа накладки.



Исполнение	арт. №	уп.
Поворотный диммер (R, L)	2873	1



Поворотный диммер Tronic 360 Вт (R, C)

Рабочее напряжение	230/240 В \sim
Частота	50 Гц
Лампы накаливания и галогенные лампы 230 В	20 ... 360 Вт
Электронные трансформаторы	20 ... 360 Вт
Количество усилителей мощности Tronic, встраиваемый монтаж (R, C)	макс. 10
Количество универсальных усилителей мощности по 500 Вт	макс. 10
Диаметр вала \varnothing	4 мм

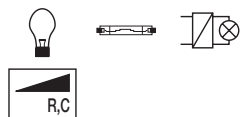

- лампосберегающий мягкий пуск
- с фазовой отсечкой
- с очень низким уровнем шума
- с нажимным выключателем
- может быть дополнен универсальными усилителями мощности Plus REG с параллельной линией подключения нагрузки
- стойкий к короткому замыканию и перегрузкам (электронный предохранитель)
- с винтовыми клеммами

Подходит к Опция	арт. №	стр.
Универсальный усилитель мощности 200 ... 500 Вт, 230 В	1 6599 01	45

Для бесперебойной работы рекомендуем использовать трансформаторы Berker Tronic Trafo.



Исполнение	арт. №	уп.
Поворотный диммер Tronic 360 Вт (R, C)	2867 10	1



Поворотный диммер Tronic 525 Вт (R, C)

- с мягкой регулировкой



Рабочее напряжение	230 В~
Частота	50 Гц
Лампы накаливания и галогенные лампы 230 В	20 ... 525 Вт
Электронные трансформаторы	20 ... 525 Вт
Количество усилителей мощности Tronic, встраиваемый монтаж (R, C)	макс. 10
Количество универсальных усилителей мощности по 500 Вт	макс. 10
Диаметр вала Ø	4 мм

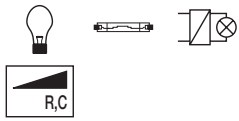

Для бесперебойной работы рекомендуем использовать трансформаторы Berker Tronic Trafo.

- лампосберегающий мягкий пуск
- с фазовой отсечкой
- с очень низким уровнем шума
- с нажимным выключателем
- может быть дополнен универсальными усилителями мощности Plus REG с параллельной линией подключения нагрузки
- возможна проверка напряжения без демонтажа
- стойкий к короткому замыканию и перегрузкам (электронный предохранитель)
- с клеммой для базовой нагрузки отключателя сети
- с штыревыми контактными зажимами / безвинтовыми зажимами

Подходит к	арт. №	стр.
Опция		
Размыкатель электросети, рядный встраиваемый прибор (REG)	187 00	62
Размыкатель электросети «Ком-порт» REG	1 8799 01	61
Универсальный усилитель мощности 200 ... 500 Вт, 230 В	1 6599 01	45

i 918



Исполнение	арт. №	уп.
Поворотный диммер Tronic 525 Вт (R, C)	2874	1



Универсальный поворотный диммер (R, L, C)

- с мягкой регулировкой



Рабочее напряжение	230 В~
Частота	50/60 Гц
Лампы накаливания и галогенные лампы 230 В	50 ... 420 Вт
Обычные светорегулируемые трансформаторы	50 ... 420 ВА
Электронные трансформаторы	50 ... 420 Вт
Количество усилителей Tronic или усилителей мощности, встраиваемый монтаж (R, L) - при одинаковом типе нагрузки	макс. 10
Количество универсальных усилителей мощности по 420 ВА при фазовой засечке (R,L)	макс. 5
Количество универсальных усилителей мощности по 420 ВА при фазовой отсечке (R,C)	макс. 10
Диаметр вала Ø	4 мм

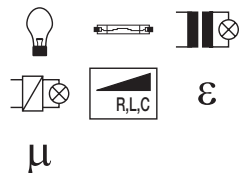

Для бесперебойной работы рекомендуем использовать трансформаторы Berker Tronic Trafo.

Не подключайте обычные трансформаторы вместе с электронными.

- со входом для вставки дополнительного устройства для универсального поворотного диммера
- с запоминающим устройством яркости
- лампосберегающий мягкий пуск
- автоматический выбор типа обрезки фазы в зависимости от нагрузки, «самопрограммирующийся»
- с очень низким уровнем шума
- может быть дополнен универсальными усилителями мощности Plus REG с параллельной линией подключения нагрузки
- с инкрементным датчиком
- возможна проверка напряжения без демонтажа
- стойкий к короткому замыканию и перегрузкам (электронный предохранитель)
- с штыревыми контактными зажимами / безвинтовыми зажимами

Подходит к	арт. №	стр.
Опция		
Размыкатель электросети, рядный встраиваемый прибор (REG)	187 00	62
Размыкатель электросети «Ком-порт» REG	1 8799 01	61
Универсальный усилитель мощности 200 ... 500 Вт, 230 В	1 6599 01	45

i 919



Исполнение	арт. №	уп.
Универсальный поворотный диммер (R, L, C)	2861 10	1



Вставка дополнительного устройства для универсального поворотного диммера

- с мягкой регулировкой



Рабочее напряжение	230 В~
Частота	50/60 Гц
Количество дополнительных устройств	макс. 5
Диаметр вала Ø	4 мм

- как дополнительное устройство для универсального поворотного диммера
- возможна проверка напряжения без демонтажа
- с инкрементным датчиком
- с штыревыми контактными зажимами / безвинтовыми зажимами

i 919



Исполнение	арт. №	уп.
Вставка дополнительного устройства для универсального поворотного диммера	2862 10	1

Поворотный потенциометр DALI



Поворотный потенциометр DALI

- с мягкой регулировкой



Напряжение DALI	16 В= (9,5 ... 22,5 В=)
Потребляемый ток	< 2 мА
Количество устройств DALI	макс. 64
Длина провода DALI при 1,5 мм ²	макс. 200 м
Диаметр вала Ø	4 мм

- допускающий параллельное включение (действительна последняя настройка потенциометра)
- настройка базового уровня освещенности
- для люминесцентных ламп и НВ-галогеновых ламп
- для включения и управления пускорегулирующих предметов и трансформаторов Tronic с интерфейсом DALI
- с нажимным выключателем
- регулировка осуществляется при помощи центральной телеграммы (Broadcast)
- стойкий к короткому замыканию и перегрузкам (предохранитель с плавкой вставкой)
- с запасным предохранителем
- с винтовыми клеммами

i 920

Возможна замена плавкой вставки предохранителя без демонтажа накладки.

Не предусмотрено для комбинации с другими сенсорами или центральными устройствами DALI.

Напряжение сигнала для телеграммы по стандарту DALI согласно DIN IEC 60929

Блок питания согласно спецификации DALI Требуется DIN IEC 60929



Исполнение	арт. №	уп.
Поворотный потенциометр DALI	2897	1



Поворотный потенциометр DALI с блоком питания от сети

- с мягкой регулировкой



Номинальное напряжение	230 В~
Частота	50/60 Гц
Напряжение DALI	16 В=
Выходной ток	макс. 52 мА
Потребляемая мощность	≤ 2 Вт
Количество устройств DALI при активном потенциометре DALI	26
Количество устройств DALI при 4 активных параллельных потенциометрах DALI	104
Длина провода DALI при 1,5 мм ²	макс. 200 м
Диаметр вала Ø	4 мм

- предоставляет во время активного режима на напряжении сети требуемый управляющий ток для других DALI-участников
- без сетевого напряжения в пассивном режиме устройство используется на DALI-напряжении в качестве дополнительной панели управления
- возможно параллельное подключение макс. 4 активных потенциометров DALI
- начальная яркость может быть введена в память на случай отсутствия питания в сети
- настройка базового уровня освещенности
- для люминесцентных ламп и НВ-галогеновых ламп
- для включения и управления пускорегулирующих предметов и трансформаторов Tronic с интерфейсом DALI
- с нажимным выключателем
- регулировка осуществляется при помощи центральной телеграммы (Broadcast)
- с инкрементным датчиком
- стойкий к короткому замыканию и перегрузкам (электронный предохранитель)
- с винтовыми клеммами

i 920

Не предусмотрено для комбинации с другими сенсорами или центральными устройствами DALI.
Напряжение сигнала для телеграммы по стандарту DALI согласно DIN IEC 60929



Исполнение	арт. №	уп.
Поворотный потенциометр DALI с блоком питания от сети	2898	1



Поворотный потенциометр 1-10 В



**Поворотный потенциометр 1–10 В
- с мягкой регулировкой**



Рабочее напряжение	230 В \sim
Частота	50/60 Гц
Коммутируемый ток	6 А
Управляющий ток	50 мА
Диаметр вала \varnothing	4 мм

При очень высоких токах включения следует использовать ограничители тока при включении, № для зак. 185.

Чтобы гарантировать одинаковую освещенность, используйте только ЭПРА и люминесцентные лампы одних и тех же производителей.

Возможна замена плавкой вставки предохранителя без демонтажа накладки.

При использовании низковольтных галогенных ламп рекомендуем применять трансформатор Tronic 1–10 В, 105 Вт, № для зак. 2977.

датчика ветра согласно DIN EN 61347-2-3

- настройка базового уровня освещенности
- для люминесцентных ламп и НВ-галогеновых ламп
- для включения и управления ЭПРА (EVG ballast) и трансформаторов Tronic на 1-10В
- с нажимным выключателем
- стойкий к короткому замыканию и перегрузкам (предохранитель с плавкой вставкой)
- с запасным предохранителем
- с винтовыми клеммами

Подходит к	арт. №	стр.
Опция Размыкатель электросети, рядный встраиваемый прибор (REG)	187 00	62
Размыкатель электросети «Ком-форт» REG	1 8799 01	61

i 919



Исполнение	арт. №	уп.
Поворотный потенциометр 1–10 В	2891 10	1



Поворотный потенциометр 1–10 В с NO контактом

- с мягкой регулировкой



Рабочее напряжение	230/240 В \sim
Частота	50/60 Гц
Коммутируемый ток	макс. 2 А
Управляющий ток	50 мА
Диаметр вала \varnothing	4 мм

При очень высоких токах включения следует использовать ограничители тока при включении, № для зак. 185.

Чтобы гарантировать одинаковую освещенность, используйте только ЭПРА и люминесцентные лампы одних и тех же производителей.

Возможна замена плавкой вставки предохранителя без демонтажа накладки.

При использовании низковольтных галогенных ламп рекомендуем применять трансформатор Tronic 1–10 В, 105 Вт, № для зак. 2977.

датчика ветра согласно DIN EN 61347-2-3

- для люминесцентных ламп и НВ-галогеновых ламп
- для управления импульсных выключателей
- с нажимной кнопкой, замыкающий контакт
- для регулировка ЭПРА и трансформаторов на 1-10 В Tronic 105 Вт
- стойкий к короткому замыканию и перегрузкам (предохранитель с плавкой вставкой)
- с запасным предохранителем
- с винтовыми клеммами

Подходит к	арт. №	стр.
Опция Размыкатель электросети, рядный встраиваемый прибор (REG)	187 00	62
Размыкатель электросети «Ком-форт» REG	1 8799 01	61

i 919



Исполнение	арт. №	уп.
Поворотный потенциометр 1–10 В с NO контактом	2896 10	1

Накладки поворотного диммера и поворотного потенциометра

Помеченные артикулы предназначены только для применения под штукатуркой IP44 в соединении с соответствующим набором уплотнительных вставок для защиты от воды.



Центральная панель для поворотного диммера и поворотного потенциометра
- с кнопкой для регулировки



Диаметр вала Ø 4 мм

Исполнение арт. № уп.

Berker S.1/B.3/B.7

цвет: белый, гляцевый	1137 89 82	10
цвет: полярная белизна, гляцевый	1137 89 89	10
цвет: полярная белизна, матовый	1137 19 09	10
цвет: антрацитовый, матовый	1137 16 06	10
цвет: алюминиевый, матовый лак	1137 14 04	10

Berker Q.1/Q.3/Q.7

цвет: белый, с эффектом бархата	1137 60 82	10
цвет: полярная белизна, с эффектом бархата	1137 60 89	10
цвет: антрацитовый, бархатный лак	1137 60 86	10
цвет: алюминиевый, бархатный лак	1137 60 84	10

Berker K.1/K.5

цвет: полярная белизна, гляцевый	1135 70 09	10
цвет: антрацитовый, матовый лак	1135 70 06	10
анодированный алюминий, цвет: алюминиевый	1135 70 03	10
нержавеющая сталь, металл матированный	1135 70 04	10

Berker Arsys

цвет: белый, гляцевый	1135 00 02	10
цвет: полярная белизна, гляцевый	1135 00 69	10
цвет: коричневый, гляцевый	1135 00 01	10
цвет: светло-бронзовый матовый, окрашенный алюминий	1134 00 01	10
нержавеющая сталь, металл матированный	1134 00 04	10
анодированный алюминий, цвет: золотой, матовый	1134 00 02	10

Berker R.1/R.3

цвет: полярная белизна, гляцевый	1137 20 89	10
цвет: черный, гляцевый	1137 20 45	10



Накладка для поворотного диммера и поворотного потенциометра
- с кнопкой для регулировки



Диаметр вала Ø 4 мм

Подходит к	арт. №	стр.
Поворотный диммер 400 Вт	2819 01 ..	38
Поворотный диммер 600 Вт	2860 10 ..	39

Исполнение арт. № уп.

Berker S.1

цвет: белый, гляцевый	1130 89 82	10
цвет: полярная белизна, гляцевый	1130 89 89	10
цвет: полярная белизна, матовый	1130 99 09	10
цвет: антрацитовый, матовый	1130 99 49	10
цвет: алюминиевый, матовый лак	1130 99 39	10



(Встраиваемые) диммеры и усилители мощности

Универсальные усилители мощности



**Универсальный усилитель мощности
200 ... 500 Вт, 230 В**

Рабочее напряжение	230/240 В \sim
Частота	50/60 Гц
Лампы накаливания и галогенные лампы 230 В	200 ... 500 Вт
Обычные светорегулируемые трансформаторы	200 ... 420 ВА
Электронные трансформаторы	200 ... 500 Вт
Длина провода управления	макс. 100 м
Длина провода нагрузки	макс. 100 м
Размеры (Ш x В x Г)	36 x 90 x 70 мм
Ширина рядного встраиваемого прибора (REG)	2 ТЕ
Высота от стены от шины	63 мм

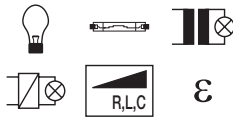

Для бесперебойной работы рекомендуем использовать трансформаторы Berker Tronic Trafo.

Не подключайте обычные трансформаторы вместе с электронными.

При работе нескольких диммеров или силовых устройств в одном распределительном шкафу необходимо соблюдать минимальное расстояние в 1 ТЕ.

- лампосберегающий мягкий пуск
- параллельное подключение линии подключения нагрузки диммеров и усилителей мощности
- автоматический выбор типа обрезки фазы в зависимости от нагрузки, «самопрограммирующийся»
- возможно подключение запоминающего устройства яркости
- стойкий к короткому замыканию и перегрузкам (электронный предохранитель)
- с винтовыми клеммами

Подходит к	арт. №	стр.
Поворотный диммер Tronic 360 Вт (R, C)	2867 10	40
Поворотный диммер Tronic 525 Вт (R, C)	2874	41
Универсальный поворотный диммер (R, L, C)	2861 10	41
Универсальный поворотный диммер с центральной панелью (R, L, C)	2834 ..	467
Кнопочный диммер (R, L)	8542 11 00	31
Опция		
Размыкатель электросети, рядный встраиваемый прибор (REG)	187 00	62
Размыкатель электросети «Ком-порт» REG	1 8799 01	61

i 921



Исполнение	арт. №	уп.
цвет: светло-серый	1 6599 01	1

Таймеры

Механические таймеры



Механический таймер

Номинальное напряжение	250 В \sim
Коммутируемый ток	16 АХ
Точность	$\pm 10\%$ в месяц
Продолжительность цикла подъема/спуска	15 мин.

- возврат возможен через фрикционную муфту
- с проходным зажимом
- без фиксаторов
- с винтовыми клеммами

i 911

Исполнение	арт. №	уп.
Механический таймер, 15 минут, 2-полюсный выключатель, 15 мин	2040	1
Механический таймер, 120 минут, 2-полюсный выключатель, 120 мин	2041	1

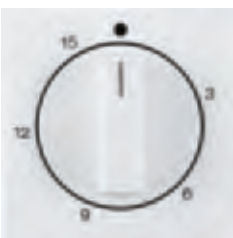

Центральная панель для механического таймера, 15 мин

- с оттиском символа «Шкала времени»

Исполнение	арт. №	уп.
Berker S.1/B.3/B.7		
цвет: белый, гляцевый	1632 89 82	1
цвет: полярная белизна, гляцевый	1632 89 89	1
цвет: полярная белизна, матовый	1632 19 09	1
цвет: антрацитовый, матовый	1632 16 06	1
цвет: алюминиевый, матовый лак	1632 14 04	1
Berker Q.1/Q.3/Q.7		
цвет: полярная белизна, с эффектом бархата	1632 60 89	1
цвет: антрацитовый, бархатный лак	1632 60 86	1



Исполнение	арт. №	уп.
Berker K.1/K.5		
цвет: полярная белизна, глянцевый	1634 71 09	1
цвет: антрацитовый, матовый лак	1634 71 06	1
анодированный алюминий, цвет: алюминиевый	1634 71 03	1
нержавеющая сталь, металл матированный	1634 71 04	1
Berker Arsys		
цвет: белый, глянцевый	1634 00 02	1
цвет: полярная белизна, глянцевый	1634 00 69	1
цвет: коричневый, глянцевый	1634 00 01	1
цвет: светло-бронзовый матовый, окрашенный алюминий	1634 01 01	1
нержавеющая сталь, металл матированный	1634 01 04	1
анодированный алюминий, цвет: золотой, матовый / полярная белизна	1634 01 02	1
Berker R.1/R.3		
цвет: полярная белизна, глянцевый	1632 20 89	1
цвет: черный, глянцевый	1632 20 45	1

Центральная панель для механического таймера, 120 мин

■ с оттиском символа «Шкала времени»

Исполнение	арт. №	уп.
Berker S.1/B.3/B.7		
цвет: полярная белизна, глянцевый	1633 89 89	1
цвет: белый, глянцевый	1633 89 82	1
цвет: полярная белизна, матовый	1633 19 09	1
цвет: антрацитовый, матовый	1633 16 06	1
цвет: алюминиевый, матовый лак	1633 14 04	1
Berker Q.1/Q.3/Q.7		
цвет: полярная белизна, с эффектом бархата	1633 60 89	1
цвет: антрацитовый, бархатный лак	1633 60 86	1
Berker K.1/K.5		
цвет: полярная белизна, глянцевый	1635 71 09	1
цвет: антрацитовый, матовый лак	1635 71 06	1
анодированный алюминий, цвет: алюминиевый	1635 71 03	1
нержавеющая сталь, металл матированный	1635 71 04	1
Berker Arsys		
цвет: белый, глянцевый	1635 00 02	1
цвет: полярная белизна, глянцевый	1635 00 69	1
цвет: коричневый, глянцевый	1635 00 01	1
цвет: светло-бронзовый матовый, окрашенный алюминий	1635 01 01	1
нержавеющая сталь, металл матированный	1635 01 04	1
анодированный алюминий, цвет: золотой, матовый / полярная белизна	1635 01 02	1
Berker R.1/R.3		
цвет: полярная белизна, глянцевый	1633 20 89	1
цвет: черный, глянцевый	1633 20 45	1



Электронные таймеры



Электронная вставка реле

Рабочее напряжение	230/240 В \sim
Частота	50/60 Гц
Лампы накаливания на 230 В	1500 Вт
230 В галогенные лампы	300 Вт
Обычные трансформаторы	1000 ВА
Электронные трансформаторы	1500 Вт
Люминесцентные лампы:	
- параллельно компенсированные	150 ВА
- в схеме парного включения	1000 ВА
- некомпенсированные	500 ВА
Время срабатывания, регулируемое	\approx 1 мин. ... 1 ч
Диаметр вала \varnothing	4 мм
Обычные трансформаторы	1000 ВА

- электронный таймер с нажимным выключателем вкл/выкл
- с дополнительным входом для включения с дополнительного места при помощи кнопки (замыкателя)
- при нажатии в состоянии включения отключается
- с красным контрольным светодиодом
- стойкий к короткому замыканию и перегрузкам (предохранитель с плавкой вставкой)
- с запасным предохранителем
- с очень низким уровнем шума

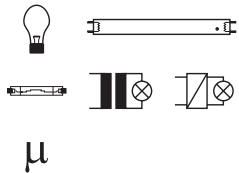

Для ЭПРА и энергосберегающих ламп с очень высокими токами включения используйте ограничители тока включения, № для заказа 185.

Требуется нейтральный провод!



Исполнение	арт. №	уп.
Электронная вставка реле	2948 10	1



Центральная панель для электронной вставки реле

- нажимная кнопка с прозрачной линзой

- с ОТТИСКОМ



Диаметр вала \varnothing	4 мм
----------------------------	------

Исполнение	арт. №	уп.
------------	--------	-----

Berker S.1/B.3/B.7

цвет: белый, глянцевый	1674 89 82	10
цвет: полярная белизна, глянцевый	1674 89 89	10
цвет: полярная белизна, матовый	1674 19 09	10
цвет: антрацитовый, матовый	1674 16 06	10
цвет: алюминиевый, матовый лак	1674 14 04	10

Berker Q.1/Q.3/Q.7

цвет: полярная белизна, с эффектом бархата	1674 60 89	10
цвет: антрацитовый, бархатный лак	1674 60 86	10
цвет: алюминиевый, бархатный лак	1674 60 84	10





Вставка для таймера

Рабочее напряжение	230 В \sim
Частота	50/60 Гц
Лампы накаливания и галогенные лампы 230 В	1000 Вт
Обычные трансформаторы	500 ВА
Электронные трансформаторы	750 Вт
Люминесцентные лампы:	
- параллельно компенсированные	400 ВА
- в схеме парного включения	1000 ВА
- некомпенсированные	500 ВА
Обычные трансформаторы	500 ВА

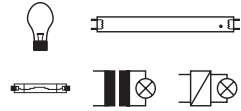

μ

Для ЭПРА и энергосберегающих ламп с очень высокими токами включения используйте ограничители тока включения, № для заказа 185.
Рекомендуем: использовать глубокие коробки!
Требуется нейтральный провод!



Исполнение	арт. №	уп.
Вставка для таймера	2948	1



Таймер «Комфорт» для сенсоров

- с дисплеем

Диапазон настройки для сумерек	≈ 6 ... 300 лк
Количество периодов включения для вкл/выкл	18
Смещение астрономического времени	± 2 ч
Случайный генератор чисел	± 15 мин.
Функция обратного отсчета	0 ... 23 ч 59 мин
Запас хода	≈ 24 ч
Точность	± 1 % в месяц

Для ручного и запрограммированного на определенное время включения электроприборов.

- после загрузки таймер также можно запрограммировать в снятом состоянии
- астропрограмма для включения/выключения при восходе и закате солнца
- с предварительно установленной базовой программой
- с недельной и суточной программой
- широкоформатный дисплей с символами
- с оттиском на немецком языке
- с переключением с летнего на зимнее время
- 2 независимых программируемых запоминающих устройства для будни/отпуск
- с переключателем для ручного/автоматического управления
- подключенный датчик яркости RolloTec® для включения в зависимости от уровня освещения
- для подсоединения сенсора к гнездовому контактному зажиму или к клеммной колодке

Подходит к	арт. №	стр.
Вставка для таймера	2948	48

Исполнение	арт. №	уп.
Berker Arsys		
цвет: белый, глянцевый	1738 00 02	1
цвет: полярная белизна, глянцевый	1738 00 69	1
цвет: коричневый, глянцевый	1738 00 01	1
цвет: светло-бронзовый, матовый лак	1738 90 11	1
нержавеющая сталь, матовый лак	1738 90 04	1





Таймер «Комфорт»

- с дисплеем



Количество периодов включения для вкл/выкл	18
Смещение астрономического времени	± 2 ч
Случайный генератор чисел	± 15 мин.
Функция обратного отсчета	0 ... 23 ч 59 мин
Запас хода	≈ 24 ч

Для ручного и запрограммированного на определенное время включения электроприборов.

- астропрограмма для включения/выключения при восходе и закате солнца
- с предварительно установленной базовой программой
- с недельной и суточной программой
- широкоформатный дисплей с символами
- с оттиском на немецком языке
- с переключением с летнего на зимнее время
- 2 независимых программируемых запоминающих устройства для будни/отпуск
- с переключателем для ручного/автоматического управления

Подходит к	арт. №	стр.
Вставка для таймера	2948	48
Исполнение	арт. №	уп.

Исполнение

Berker Arsys

цвет: белый, глянцевый	1736 00 02	1
цвет: полярная белизна, глянцевый	1736 00 69	1
цвет: коричневый, глянцевый	1736 00 01	1
цвет: светло-бронзовый, матовый лак	1736 90 11	1
нержавеющая сталь, матовый лак	1736 90 04	1

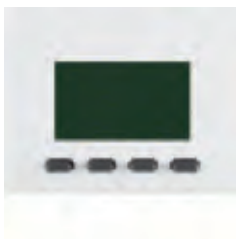

Таймер Easy

- с дисплеем



Периоды переключения для Вкл/Выкл по программным блокам	2
Срок службы (не требует техобслуживания)	≈ 4 ч

Для ручного и запрограммированного на определенное время включения электроприборов.

- 2 блока программирования пн.-пт. и сб.-вс.
- простое программирование времени включения
- может программироваться примерно на 4 часа после снятия вставки
- с режимом быстрого программирования
- отображение очередного времени включения
- широкоформатный дисплей с символами
- с автоматическим переходом на летнее/зимнее время (отключаемо)
- с переключателем для ручного/автоматического управления

Подходит к	арт. №	стр.
Вставка для таймера	2948	48
Исполнение	арт. №	уп.

Исполнение

Berker Arsys

цвет: белый, глянцевый	1735 00 02	1
цвет: полярная белизна, глянцевый	1735 00 69	1
цвет: коричневый, глянцевый	1735 00 01	1
цвет: светло-бронзовый, матовый лак	1735 90 11	1
нержавеющая сталь, матовый лак	1735 90 04	1



Световые сигналы



Помеченные артикулы предназначены только для применения под штукатуркой IP44 в соединении с соответствующим набором уплотнительных вставок для защиты от воды.

Светодиодные сигнальные лампы

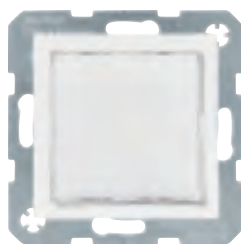

Светодиодный световой сигнал, белое освещение

Номинальное напряжение	230 В \sim
Частота	50/60 Гц
Потребляемая мощность	при 230 В \sim , 50 Hz - макс. 1 Вт
Количество светодиодных ламп	4
Температура окружающей среды	-5 ... +40 °C
Сечение провода	2,5 мм ²

- яркость регулируется с помощью потенциометра
- цвет освещения: холодный белый
- для оповещения, например для передачи информации или предупреждений
- переключение с помощью отдельного переключателя
- пленки с оттиском символов вкладываются

i 915

Для установки в обычные монтажные коробки согласно DIN 49073-1

Исполнение	арт. №	уп.
Berker S.1/B.3/B.7		
цвет: белый, глянцевый	2953 89 82	1
цвет: полярная белизна, глянцевый	2953 89 89	1
цвет: полярная белизна, матовый	2953 19 09	1
цвет: антрацитовый, матовый	2953 16 06	1
цвет: алюминиевый, матовый лак	2953 14 04	1
Berker Q.1/Q.3/Q.7		
цвет: белый, с эффектом бархата	2953 60 82	1
цвет: полярная белизна, с эффектом бархата	2953 60 89	1
цвет: антрацитовый, бархатный лак	2953 60 86	1
цвет: алюминиевый, бархатный лак	2953 60 84	1
Berker K.1/K.5		
цвет: полярная белизна, глянцевый	2953 70 09	1
цвет: антрацитовый, матовый лак	2953 70 06	1
цвет: алюминиевый, матовый лак	2953 70 03	1
нержавеющая сталь, матовый лак	2953 70 04	1
Berker R.1/R.3		
цвет: полярная белизна, глянцевый	2953 20 89	1
цвет: черный, глянцевый	2953 20 45	1





Светодиодный световой сигнал, RGB

Номинальное напряжение	230 В \sim
Частота	50/60 Гц
Потребляемая мощность	при 195...265 В \sim , 50/60 Hz - макс. 3,7 Вт
Количество светодиодных ламп	4
Температура окружающей среды	-5 ... +40 °C
Сечение провода	2,5 мм ²

- яркость регулируется с помощью потенциометра
- цвета освещения (холодный белый, теплый белый, синий, оранжевый, красный, зеленый, фиолетовый (пурпурный)) и показ расцветок вызываются с помощью нажимной кнопки
- переход оттенков можно остановить в произвольном месте с помощью нажимной кнопки
- для оповещения, например для передачи информации или предупреждений
- цвет переключается с помощью внешнего переключателя
- пленки с оттиском символов вкладываются

Для установки в обычные монтажные коробки согласно DIN 49073-1

i 915

Исполнение	арт. №	уп.
Berker S.1/B.3/B.7		
цвет: белый, гляцевый	2951 89 82	1
цвет: полярная белизна, гляцевый	2951 89 89	1
цвет: полярная белизна, матовый	2951 19 09	1
цвет: антрацитовый, матовый	2951 16 06	1
цвет: алюминиевый, матовый лак	2951 14 04	1
Berker Q.1/Q.3/Q.7		
цвет: белый, с эффектом бархата	2951 60 82	1
цвет: полярная белизна, с эффектом бархата	2951 60 89	1
цвет: антрацитовый, бархатный лак	2951 60 86	1
цвет: алюминиевый, бархатный лак	2951 60 84	1
Berker K.1/K.5		
цвет: полярная белизна, гляцевый	2951 70 09	1
цвет: антрацитовый, матовый лак	2951 70 06	1
цвет: алюминиевый, матовый лак	2951 70 03	1
нержавеющая сталь, матовый лак	2951 70 04	1
Berker R.1/R.3		
цвет: полярная белизна, гляцевый	2951 20 89	1
цвет: черный, гляцевый	2951 20 45	1



Пленка для светодиодной сигнальной подсветки

Вставки имеют класс защиты IP55 только при монтаже с корпусом для наружного монтажа или рамкой для скрытого монтажа.

Напечатанный символ не виден при выключенной сигнальной лампе.

- также для наружного монтажа в помещениях с повышенным уровнем влажности: электронные вставки со светодиодной сигнальной подсветкой

Подходит к	арт. №	стр.
Светодиодный световой сигнал, RGB	2951 ..	51
Светодиодный световой сигнал, белое освещение	2953 ..	50

Исполнение	арт. №	уп.
с оттиском символа «мужчина»	1905 80 01	1
с оттиском символа «женщина»	1905 80 02	1
с оттиском символа «инвалидное кресло»	1905 80 03	1
с оттиском символа «лестница»	1905 80 04	1
с оттиском символа «лифт»	1905 80 05	1



Пленка для круглой светодиодной сигнальной подсветки

Вставки имеют класс защиты IP55 только при монтаже с корпусом для наружного монтажа или рамкой для скрытого монтажа.
Напечатанный символ не виден при выключенной сигнальной лампе.

Подходит к	арт. №	стр.
Светодиодный световой сигнал, RGB 2951 20 ..		51
Светодиодный световой сигнал, белое освещение	2953 20 ..	50

Исполнение	арт. №	уп.
с оттиском символа «мужчина»	1905 80 06	1
с оттиском символа «женщина»	1905 80 07	1
с оттиском символа «инвалидное кресло»	1905 80 08	1
с оттиском символа «лестница»	1905 80 09	1
с оттиском символа «лифт»	1905 80 10	1

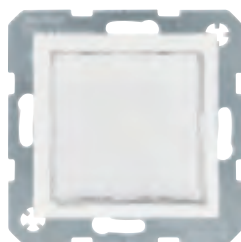

Светодиодный световой сигнал, красное/зеленое освещение

Номинальное напряжение	230 В \sim
Частота	50/60 Гц
Потребляемая мощность	при 230 В \sim , 50 Гц — на каждый цвет макс. 0,5 Вт
Количество светодиодных ламп	4
Температура окружающей среды	-5 ... +40 °C
Сечение провода	2,5 мм ²

- для оповещения, например для запрета входа
- переключение между красным и зеленым с помощью отдельного переключателя
- прилагаются двухцветные пленки с оттиском символов «Не мешать»/«Убрать комнату» и «Входите»/«Подождите»

i 915

Для установки в обычные монтажные коробки согласно DIN 49073-1

Исполнение	арт. №	уп.
Berker S.1/B.3/B.7		
цвет: белый, глянцевый	2952 89 82	1
цвет: полярная белизна, глянцевый	2952 89 89	1
цвет: полярная белизна, матовый	2952 19 09	1
цвет: антрацитовый, матовый	2952 16 06	1
цвет: алюминиевый, матовый лак	2952 14 04	1
Berker Q.1/Q.3/Q.7		
цвет: белый, с эффектом бархата	2952 60 82	1
цвет: полярная белизна, с эффектом бархата	2952 60 89	1
цвет: антрацитовый, бархатный лак	2952 60 86	1
цвет: алюминиевый, бархатный лак	2952 60 84	1
Berker K.1/K.5		
цвет: полярная белизна, глянцевый	2952 70 09	1
цвет: антрацитовый, матовый лак	2952 70 06	1
цвет: алюминиевый, матовый лак	2952 70 03	1
нержавеющая сталь, матовый лак	2952 70 04	1
Berker R.1/R.3		
цвет: полярная белизна, глянцевый	2952 20 89	1
цвет: черный, глянцевый	2952 20 45	1

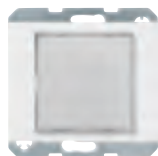



Двухцветная пленка для светодиодного светового сигнала

Вставки имеют класс защиты IP55 только при монтаже с корпусом для наружного монтажа или рамкой для скрытого монтажа.

Напечатанный символ не виден при выключенной сигнальной лампе.

- также для наружного монтажа в помещениях с повышенным уровнем влажности: электронные вставки со светодиодной сигнальной подсветкой

Исполнение	арт. №	уп.
с оттиском символов «Не мешать»/«Убрать комнату»	1905 80 11	1
с оттиском символов «Подождите»/«Входите»	1905 80 12	1

Подходит к	арт. №	стр.
Светодиодный световой сигнал, красное/зеленое освещение	2952 ..	52



Двухцветная пленка для круглой светодиодного светового сигнала

Вставки имеют класс защиты IP55 только при монтаже с корпусом для наружного монтажа или рамкой для скрытого монтажа.

Напечатанный символ не виден при выключенной сигнальной лампе.

Подходит к	арт. №	стр.
Светодиодный световой сигнал, красное/зеленое освещение	2952 20 ..	52

Исполнение	арт. №	уп.
с оттиском символов «Не мешать»/«Убрать комнату»	1905 80 13	1
с оттиском символов «Подождите»/«Входите»	1905 80 14	1

Нажимные кнопки и световые сигналы



Нажимная кнопка/световой сигнал E10

Номинальное напряжение 250 В~
Коммутируемый ток 2 А
Нагрузка ламп накаливания макс. 2 Вт

- для подсветки и сигнального включения
- с винтовыми клеммами

Подходит к	арт. №	стр.
Крышка для нажимной кнопки/светового сигнала E10	1247 00 04	54
Заглушка для нажимной кнопки/светового сигнала E10	1279 ..	55
Крышка для нажимной кнопки/светового сигнала E10	128 ..	54
Элемент подсветки E 10	1601	55
Лампа светодиода E10	1678 ..	55

i 916

Исполнение	арт. №	уп.
Нажимная кнопка/световой сигнал E10, размыкатель	5101	10
Нажимная кнопка/световой сигнал E10, размыкатель, 2 отдельных сигнальных контакта	5101 10	10



Центральная панель для нажимной кнопки/светового сигнала E10

Вырез Ø 27,2 мм ■ центральная панель для вставного крепления

Подходит к	арт. №	стр.
Нажимная кнопка/световой сигнал E10, размыкатель	5101 ..	53

Исполнение	арт. №	уп.
Berker S.1/B.3/B.7		
цвет: белый, гляцевый	1124 89 82	10
цвет: полярная белизна, гляцевый	1124 89 89	10
цвет: полярная белизна, матовый	1124 19 09	10
цвет: антрацитовый, матовый	1124 16 06	10
цвет: алюминиевый, матовый лак	1124 14 04	10
Berker Q.1/Q.3/Q.7		
цвет: белый, с эффектом бархата	1124 60 82	10
цвет: полярная белизна, с эффектом бархата	1124 60 89	10
цвет: антрацитовый, бархатный лак	1124 60 86	10
цвет: алюминиевый, бархатный лак	1124 60 84	10



Исполнение	арт. №	уп.
Berker K.1/K.5		
цвет: полярная белизна, глянцевый	1165 70 09	10
цвет: антрацитовый, матовый лак	1165 70 06	10
цвет: алюминиевый, матовый лак	1165 70 03	10
нержавеющая сталь, матовый лак	1165 70 04	10
Berker Arsys		
цвет: светло-бронзовый матовый, окрашенный алюминий	1165 01 01	10
нержавеющая сталь, металл матированный	1165 01 04	10
анодированный алюминий, цвет: золотой, матовый	1165 01 02	10
Berker R.1/R.3		
цвет: полярная белизна, глянцевый	1124 20 89	10
цвет: черный, глянцевый	1124 20 45	10



Центральная панель для нажимной кнопки/ светового сигнала E10

- с полем для надписи

■ центральная панель для вставного крепления



Вырез Ø 27,2 мм

Кнопки выключателей и крышки см. в разделе «Дополнительные изделия».

Для кнопок с откидной крышкой используйте откидную крышку с № для заказа 1140.

Высота поля для надписи - для полоски 6 мм.

Исполнение	арт. №	уп.
Berker Arsys		
цвет: белый, глянцевый	1165 00 02	10
цвет: полярная белизна, глянцевый	1165 00 69	10
цвет: коричневый, глянцевый	1165 00 01	10



Крышка для нажимной кнопки/светового сигнала E10

Подходит к	арт. №	стр.
Нажимная кнопка/световой сигнал E10, размыкатель	5101 ..	53
Нажимная кнопка/световой сигнал E10, размыкатель, для наружного монтажа	5100 40	677

Исполнение	арт. №	уп.
цвет: бесцветный, прозрачный	1280	10
цвет: красный, прозрачный	1281	10
цвет: желтый прозрачный	1282	10
цвет: зеленый, прозрачный	1283	10



Крышка для нажимной кнопки/светового сигнала E10

Расположенные на обратной стороне в зеркальном отображении тексты становятся видимыми только после загорания сигнала.

Подходит к	арт. №	стр.
Нажимная кнопка/световой сигнал E10, размыкатель	5101 ..	53

Исполнение	арт. №	уп.
Berker Arsys		
цвет: прозрачная	1247 00 04	10



Заглушка для нажимной кнопки/светового сигнала E10

Кнопка Ø 26,5 мм

Подходит к	арт. №	стр.
Нажимная кнопка/световой сигнал E10, размыкатель	5101 ..	53
Нажимная кнопка/световой сигнал E10, размыкатель, для наружного монтажа	5100 40	677

Исполнение	арт. №	уп.
цвет: бесцветный, прозрачный	1279 02	10
цвет: красный, прозрачный	1279	10
цвет: зеленый, прозрачный	1279 03	10



Лампа светодиода E10

Рабочее напряжение 230 В \sim /= ■ для нажимных кнопок и светового сигнала E10
 Номинальный ток 0,004 А ■ высокая долговечность
 Рабочая температура -40 ... +70 °С
 Срок службы светодиода¹ ≈ 20000/50000 ч

Подходит к	арт. №	стр.
Нажимная кнопка/световой сигнал E10, размыкатель	5101 ..	53
Нажимная кнопка/световой сигнал E10, размыкатель, с центральной панелью	5104 ..	504
Нажимная кнопка/световой сигнал E10, размыкатель, для наружного монтажа	5100 40	677

Исполнение	арт. №	уп.
цвет: белый	1678	10
цвет: красный	1678 01	10
цвет: желтый	1678 02	10
цвет: зеленый	1678 03	10
цвет: синий	1678 04	10



Элемент подсветки E 10

Рабочее напряжение 230 В \sim ■ для нажимных кнопок и светового сигнала E10
 Номинальный ток 1,35 мА

Подходит к	арт. №	стр.
Нажимная кнопка/световой сигнал E10, размыкатель	5101 ..	53
Нажимная кнопка/световой сигнал E10, размыкатель, с центральной панелью	5104 ..	504
Нажимная кнопка/световой сигнал E10, размыкатель, для наружного монтажа	5100 40	677

Исполнение	арт. №	уп.
цвет: бесцветный, прозрачный	1601	100



Световой сигнал E14

Номинальное напряжение 250 В \sim ■ с винтовыми клеммами
 Нагрузка ламп накаливания макс. 3 Вт
 Длина цоколя лампы макс. 23,5 мм

Подходит к	арт. №	стр.
Крышка для светового сигнала E14		стр. 56
Лампа накаливания E14		стр. 57
Лампа светодиода E14	1679 ..	56



Исполнение	арт. №	уп.
Световой сигнал E14	5131 02	10



Центральная панель для светового сигнала E14

Светодиоды, лампы накаливания и колпаки см. в разделе «Дополнительные изделия».

Подходит к
Световой сигнал E14

арт. №
5131 02

стр.
55

Исполнение арт. № уп.

Berker S.1/B.3/B.7

цвет: белый, глянцевый	1198 89 82	10
цвет: полярная белизна, глянцевый	1198 89 89	10
цвет: полярная белизна, матовый	1198 19 09	10
цвет: антрацитовый, матовый	1198 16 06	10
цвет: алюминиевый, матовый лак	1198 14 04	10

Berker Q.1/Q.3/Q.7

цвет: белый, с эффектом бархата	1198 60 82	10
цвет: полярная белизна, с эффектом бархата	1198 60 89	10
цвет: антрацитовый, бархатный лак	1198 60 86	10
цвет: алюминиевый, бархатный лак	1198 60 84	10

Berker K.1/K.5

цвет: полярная белизна, глянцевый	1167 70 09	10
цвет: антрацитовый, матовый лак	1167 70 06	10
цвет: алюминиевый, матовый лак	1167 70 03	10
нержавеющая сталь, матовый лак	1167 70 04	10

Berker Arsys

цвет: белый, глянцевый	1167 00 02	10
цвет: полярная белизна, глянцевый	1167 00 69	10
цвет: коричневый, глянцевый	1167 00 01	10
цвет: светло-бронзовый, матовый лак	1167 90 11	10
нержавеющая сталь, матовый лак	1167 90 04	10

Berker R.1/R.3

цвет: полярная белизна, глянцевый	1198 20 89	10
цвет: черный, глянцевый	1198 20 45	10



Крышка для светового сигнала E14

Подходит к
Световой сигнал E14
Световой сигнал E14, для наружного монтажа

арт. №
5131 02
5130 40

стр.
55
677

Исполнение арт. № уп.

цвет: бесцветный, прозрачный, плоская	1220	10
цвет: бесцветный, прозрачный, высокая	1230	10
цвет: красный, прозрачный, высокая	1231	10
цвет: зеленый, прозрачный, высокая	1232	10



Лампа светодиода E14

Рабочее напряжение 230 В \sim /=

Номинальный ток 4,2 мА

Рабочая температура -40 ... +70 °С

Срок службы светодиода¹ ≈ 20000/50000 ч
белого/цветного

- для светового сигнала E14 с плоской и высокой крышкой
- высокая долговечность

Подходит к
Световой сигнал E14
Световой сигнал E14, для наружного монтажа
Световой сигнал E14, для наружного монтажа

арт. №
5131 02
5152
5130 40

стр.
55
666
677

¹ Тип. примерно до 50 % исходной яркости

Исполнение арт. № уп.

цвет: белый	1679	10
цвет: красный	1679 01	10
цвет: желтый	1679 02	10
цвет: зеленый	1679 03	10
цвет: синий	1679 04	10



Лампа накаливания E14

Рабочее напряжение	230 В~	Подходит к	арт. №	стр.
Мощность	3 Вт			
		Световой сигнал E14	5131 02	55
		Световой сигнал E14, для наружного монтажа	5152	666
		Световой сигнал E14, для наружного монтажа	5130 40	677
Исполнение		арт. №		уп.
цвет: бесцветный, прозрачный, только для светового сигнала с плоской крышкой		1610 03		100
цвет: бесцветный, прозрачный, для светового сигнала с высокой крышкой		1610 13		100



Шторка для информационного светового сигнала

Исполнение		арт. №		уп.
цвет: красный, прозрачный		1289		10
цвет: зеленый, прозрачный		1289 03		10

Дополнительные изделия

		Элемент подсветки со светодиодами с N-клеммой	Лампа накаливания с N-клеммой	Элемент подсветки со светодиодами с N-клеммой	Элемент подсветки с N-клеммой	Элемент подсветки с N-клеммой для выключателя со шнурковым приводом	Элемент подсветки 230 В ~	Серийный элемент подсветки с N-клеммой	Элемент подсветки 400 В ~
		1687	1676, 6 В 1676 02; 12 В 1676 01; 24 В 1676 03; 48 В	1686 1 мА	1675 1 мА	1605 10; 1 мА 1605 14; 0,4 мА	1600 02	1680	1600
ОБОЗНАЧЕНИЕ	АРТ.№	12 ... 48 В	8 ... 48 В	230 В~			400 В~		
Клавишный выключатель									
Выключатель/переключатель	3016 40 3036 3036 50	■	■	■	■				
Крестовой выключатель	3037	■	■	■	■				
Многоконтактные клавишные выключатели									
Выключатель с 2 полюсами 10 АХ	3012 40 3032	■	■	■	■				
Выключатель с 2 полюсами 16 АХ	3032 12						■		
Выключатель с 3 полюсами	3033 03								■
Многорядные одноклавишные выключатели									
Двойной выключатель	3035 3035 50	■ 1)		■	■ 1)			■	
Двойной выключатель/переключатель	3038 08						■ 1)		
Одноклавишная нажимная кнопка									
Кнопка, замыкатель	5031 5031 50	■	■	■	■				
Нажимная кнопка, переключающий контакт	5006 40 5036	■	■	■	■				
Кнопка, замыкатель, 2 отдельных сигнальных контакта	5031 01	■	■	■	■				
Кнопка, замыкатель + размыкающий контакт	5032 03	■	■	■	■				
Многорядные одноклавишные нажимные кнопки									
Двухклавишные кнопки, 2 замыкателя	5035 5035 03	■ 1)	■ 1)	■	■ 1)				
Двухклавишные кнопки, 1 замыкатель + 1 размыкатель	5035 01	■ 1)	■ 1)	■	■ 1)				
Двухклавишные кнопки, 2 переключателя	5038 08						■ 1)		
Групповые двухклавишные кнопки	5034 04						■ 1)		
Выключатель со шнурковым приводом									
Переключатель со шнурковым приводом	3966					■			
Аварийные выключатели отопления									
Контрольный переключатель на два направления с оттиском «Аварийный выключатель отопления - 0»	3566 05	■	■	■	■				
Контрольный выключатель с 2 полюсами, с оттиском «Аварийный выключатель отопления - 0»	3562 05	■	■	■	■				
Комбинации выключатель/штепсельная розетка									
Комбинация переключатель на два направления/штепсельная розетка SCHUKO с откидной крышкой, с красной линзой	4781 05	■	■	■	■				
Кнопка для электронной карты гостя гостиницы									
Кнопка для электронной карты гостя гостиницы, замыкатель	5051 02	■	■	■	■				
Кнопка для электронной карты гостя гостиницы, переключатель	5056 01	■	■	■	■				
Кнопка для электронной карты гостя гостиницы, замыкатель, 2 отдельных сигнальных контакта	5051 03	■	■	■	■				
Кнопка для электронной карты гостя гостиницы, замыкатель + размыкатель	5052 01	■	■	■	■				

Подходит для степени защиты IP44

¹⁾ Возможно только простое освещение



Элементы подсветки накаливания и тлеющего разряда

Помеченные артикулы предназначены только для применения под штукатуркой IP44 в соединении с соответствующим набором уплотнительных вставок для защиты от воды.



Элемент подсветки с N-клеммой

Не подходит для нажимных кнопок и выключателей со шнурковым приводом, а также для клавишных выключателей и кнопок 1985 - 1995 гг.

Подходящие вставки для скрытого монтажа указаны в обзоре.

- для подсветки и сигнального включения
- для переключателя на два направления/крестового выключателя и 2-полюсного выключателя 10 AX
- для одноклавишной нажимной кнопки и многосекционной нажимной кнопки, кроме № для заказа 503404, 503808
- для выключателя двухклавишного двухгруппового однополюсного с подсветкой

i 910

Исполнение	арт. №	уп.
цвет: коричневый, 6 В, 35 мА	1676	10
цвет: желтый, 12 В, 65 мА	1676 02	10
цвет: зеленый, 24 В, 35 мА	1676 01	10
цвет: красный, 48 В, 25 мА	1676 03	10



Элемент подсветки с N-клеммой

Не подходит для нажимных кнопок и выключателей со шнурковым приводом, а также для клавишных выключателей и кнопок 1985 - 1995 гг.

При использовании нескольких ламп тлеющего свечения ток в лампах может привести к нарушению работы реле/импульсного выключателя.

Решение: дополнительно проложите нейтральный провод или подключите конденсатор на 230 В (1 мкФ на 10 мА тока лампы тлеющего свечения) параллельно катушке.

Подходящие вставки для скрытого монтажа указаны в обзоре.

- для подсветки и сигнального включения
- для переключателя на два направления/крестового выключателя и 2-полюсного выключателя 10 AX
- для одноклавишной нажимной кнопки и многосекционной нажимной кнопки, кроме № для заказа 503404, 503808
- для выключателя двухклавишного двухгруппового однополюсного с подсветкой

i 910

Исполнение	арт. №	уп.
цвет: серый, 230 В~, 1 мА	1675	10
цвет: оранжевый, 230 В~, 0,4 мА	1675 04	10



Элемент подсветки с N-клеммой

Не подходит для водозащищенного монтажа с классом защиты IP44.

Подходит для нажимных кнопок и выключателей со шнурковым приводом, а также для клавишных выключателей и кнопок 1985 - 1995 гг.

Не подходит для водозащищенного скрытого монтажа IP44!

При использовании нескольких ламп тлеющего свечения ток в лампах может привести к нарушению работы реле/импульсного выключателя.

Решение: дополнительно проложите нейтральный провод или подключите конденсатор на 230 В (1 мкФ на 10 мА тока лампы тлеющего свечения) параллельно катушке.

Подходящие вставки для скрытого монтажа указаны в обзоре.

- для подсветки и сигнального включения
- для выключателя со шнурковым приводом

i 910

Исполнение	арт. №	уп.
цвет: серый, 230 В~, 1 мА	1605 10	10
цвет: оранжевый, 230 В~, 0,4 мА	1605 14	10



Элемент подсветки для выключателя/кнопки

При использовании нескольких ламп тлеющего свечения ток в лампах может привести к нарушению работы реле/импульсного выключателя.
Решение: подключите конденсатор на 230 В (1 мкФ на 10 мА тока лампы тлеющего свечения) параллельно катушке.

Подходящие вставки для скрытого монтажа указаны в обзоре.

- для подсветки и сигнального включения
- для 2-полюсного выключателя 16 AX
- для выключателя двухклавишного двухгруппового однополюсного с подсветкой, двойного выключателя/переключателя
- для двухклавишных нажимных кнопок, 2 x переключателей

i 911

Исполнение	арт. №	уп.
цвет: серый, 230 В~, 0,9 мА	1600 02	10



Элемент подсветки для 3-полюсного выключателя

Подходящие вставки для скрытого монтажа указаны в обзоре.

- для подсветки и сигнального включения

i 911

Исполнение	арт. №	уп.
цвет: бесцветный, прозрачный, 400 В~, 0,5 мА	1600	10

Светодиодные элементы

- небольшие расходы на складирование и логистику благодаря уменьшению всего до трех вариантов
- долгий срок службы светодиодов

 Помеченные артикулы предназначены только для применения под штукатуркой IP44 в соединении с соответствующим набором уплотнительных вставок для защиты от воды.



Светодиод 230 В, для выключателей/кнопок

Срок службы светодиодов ≈ 100000 ч

Не подходит для нажимных кнопок и выключателей со шнурковым приводом, а также для клавишных выключателей и кнопок 1985 - 1995 гг.

При использовании нескольких светодиодных элементов подсветки ток в светодиодах может привести к нарушению работы реле/импульсного выключателя.

Рекомендация: одновременно проложить нулевой провод или параллельно к катушке подключить конденсатор 230 В (1 мкФ на 10 мА тока светодиода).

Подходящие вставки для скрытого монтажа указаны в обзоре.

- также подходит для водозащищенного монтажа выключателей и кнопок
- для подсветки и сигнального включения
- для переключателя на два направления/крестового выключателя и 2-полюсного выключателя 10 AX
- для одноклавишной нажимной кнопки и многосекционной нажимной кнопки, кроме № для заказа 503404, 503808
- для выключателя двухклавишного двухгруппового однополюсного с подсветкой

Исполнение	арт. №	уп.
цвет: белый, 230 В~, 1 мА	1686	10
цвет: черный, 230 В~, 0,4 мА	1686 01	10



Светодиод, для выключателей/кнопок

Срок службы светодиодов ≈ 100000 ч

Не подходит для нажимных кнопок и выключателей со шнурковым приводом, а также для клавишных выключателей и кнопок 1985 - 1995 гг.

Возможно подсоединение к постоянному напряжению в рамках указанного диапазона напряжений с соблюдением полярности.

Подходящие вставки для скрытого монтажа указаны в обзоре.

- также подходит для водозащищенного монтажа выключателей и кнопок
- для подсветки и сигнального включения
- для переключателя на два направления/крестового выключателя и 2-полюсного выключателя 10 AX
- для одноклавишной нажимной кнопки и многосекционной нажимной кнопки, кроме № для заказа 503404, 503808
- для выключателя двухклавишного двухгруппового однополюсного с подсветкой

Исполнение	арт. №	уп.
цвет: синий, 12 ... 48 В AC/DC, 0,2 ... 0,9 мА	1687	10



Светодиод с клеммой N двухклавишного выключателя двухгруппового однополюсного

Требуется нейтральный провод!

Не подходит для нажимных кнопок и выключателей со шнурковым приводом, а также для клавишных выключателей и кнопок 1985 - 1995 гг.

Подходящие вставки для скрытого монтажа указаны в обзоре.

- для контрольного включения для каждой серии
- с винтовой клеммой

i 910

Исполнение	арт. №	уп.
цвет: черный, 230 В~, по 0,9 мА	1680	1

Устройство отсоединения электросети REG

- для выключателей с подсветкой с потреблением макс. 8 мА
- для механических выключателей, диммеров, пылесосов и т. д.
- для спален и детских комнат
- переключение на постоянное напряжение без электрического и электромагнитного поля при отсутствии электрических нагрузок
- с защитой от перегрева
- сокращает неблагоприятное воздействие электромагнитных полей



Размыкатель электросети «Комфорт» REG

Рабочее напряжение	230 В~
Частота	50 Гц
Контрольное напряжение	230 В=
Коммутируемый ток	16 А
Ток включения ЭПРА < 10 мс	макс. 70 А
Контрольный ток	макс. 8 мА
Двигатели при cos φ = 0,4	макс. 1400 Вт
Лампы накаливания и галогенные лампы 230 В	2300 Вт
Обычные трансформаторы	800 ВА
Электронные трансформаторы	1000 Вт
Люминесцентные лампы:	
- в схеме парного включения	1600 ВА
- некомпенсированные	1000 ВА
- параллельно компенсированные	700 ВА
Энергосберегающие лампы	макс. 160 Вт
Остаточная пульсация	4 мВ
Рабочая температура	+0 ... +40 °С
Ширина рядного встраиваемого прибора (REG)	2 ТЕ
Размеры (Ш x В x Г)	35 x 90 x 65 мм

- с ручным управлением
- с 2 желтыми светодиодами остаточного тока
- с зеленым светодиодом режима работы
- с зеленым светодиодом статуса

Подходит к	арт. №	стр.
Поворотный диммер (R, L)	2873	40
Поворотный нажимной диммер 600Вт	2875	39
Поворотный диммер Tronic 525 Вт (R, C)	2874	41
Универсальный поворотный диммер (R, L, C)	2861 10	41
Универсальный поворотный диммер с центральной панелью (R, L, C)	2834 ..	467
Поворотный потенциометр 1-10 В	289 ..	43
Универсальный усилитель мощности 200 ... 500 Вт, 230 В	1 6599 01	45
Опция		
Модуль управления для размыкателя электросети	188 11	62

Подходит только для универсального нажимного диммера BLC (R, L, C) с оттиском R3 и универсального поворотного диммера (R, L, C) с оттиском R1.

Указания по возможностям применения см. в техническом приложении.

Если отсоединяется универсальный нажимной диммер, в дополнительных устройствах длина провода должна быть < 20 м.

Чтобы предотвратить вызванные повышенным напряжением в сети проблемы с нагревом, расстояние до других устройств REG должно составлять 1/2 ТЕ.



Исполнение	арт. №	уп.
цвет: светло-серый	1 8799 01	1

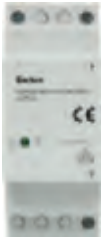

Размыкатель электросети, рядный встраиваемый прибор (REG)

Рабочее напряжение	230 В \sim
Частота	50 Гц
Контрольное напряжение	230 В=
Коммутируемый ток	16 А
Ток включения ЭПРА < 10 мс	макс. 70 А
Контрольный ток	макс. 8 мА
Двигатели при cos ϕ = 0,4	макс. 1400 Вт
Лампы накаливания и галогенные лампы 230 В	2300 Вт
Обычные трансформаторы	800 ВА
Электронные трансформаторы	1000 Вт
Люминесцентные лампы:	
- в схеме парного включения	1600 ВА
- некомпенсированные	1000 ВА
- параллельно компенсированные	700 ВА
Энергосберегающие лампы	макс. 160 Вт
Остаточная пульсация	8 мВ
Рабочая температура	+0 ... +40 °С
Ширина рядного встраиваемого прибора (REG)	2 TE
Размеры (Ш x В x Г)	35 x 90 x 65 мм

Подходит только для универсального нажимного диммера BLC (R, L, C) с оттиском R3 и универсального поворотного диммера (R, L, C) с оттиском R1.

Указания по возможностям применения см. в техническом приложении.

Если отсоединяется универсальный нажимной диммер, в дополнительных устройствах длина провода должна быть < 20 м.

Чтобы предотвратить вызванные повышенным напряжением в сети проблемы с нагревом, расстояние до других устройств REG должно составлять 1/2 TE.

Подходит к	арт. №	стр.
Поворотный диммер (R, L)	2873	40
Поворотно-нажимной диммер 600Вт	2875	39
Поворотный диммер Tronic 525 Вт (R, C)	2874	41
Универсальный поворотный диммер (R, L, C)	2861 10	41
Универсальный поворотный диммер с центральной панелью (R, L, C)	2834 ..	467
Поворотный потенциометр 1–10 В	289 ..	43
Универсальный усилитель мощности 200 ... 500 Вт, 230 В	1 6599 01	45
Опция		
Модуль управления для размыкателя электросети	188 11	62



Исполнение	арт. №	уп.
цвет: светло-серый	187 00	1



Модуль управления для размыкателя электросети

Рабочее напряжение	230 В \sim
Частота	50 Гц
Подготовленный для подключения провод	\approx 80 мм
Размеры коробки (Ш x В x Г)	\approx 45 x 28 x 9 мм

- необходим для нагрузок с малыми токами включения
- для подключения между фазой и управлением фазой диммера

Подходит к	арт. №	стр.
Размыкатель электросети, рядный встраиваемый прибор (REG)	187 00	62
Размыкатель электросети «Комфорт» REG	1 8799 01	61

Исполнение	арт. №	уп.
черный	188 11	1

Профильный полуцилиндр



Профильный полуцилиндр

Длина	40 мм
При соответствующем положении болта у замочных выключателей извлечение ключа может быть выполнено в позиции ВКЛ.	
С 5 держателями для штыря согласно DIN 18252	

- для двухклавишного выключателя/ двухклавишной кнопки для профильных полуцилиндров
- для двухклавишного выключателя/ двухклавишной кнопки для профильных полуцилиндров
- с тремя ключами

Подходит к	арт. №	стр.
Замочные выключатели/кнопки		стр. 26

i 924

Исполнение	арт. №	уп.
с разными замыкателями		
Профильный полуцилиндр	1818	1



с одинаковыми замыкателями

Профильный полуцилиндр

1818 01

1

Гостиничное оборудование

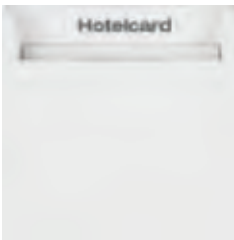

Реле-выключатель с центральной панелью для гостиничной карты

Номинальное напряжение	230 В [~] +10/-15 %
Частота	50/60 Гц
Коммутируемый ток	10 А /230 В АС1
Потребляемая мощность	< 0,2 Вт
индуктивная нагрузка при cos φ = 0,6	макс. 6 А
Лампы накаливания и галогенные лампы 230 В	1500 Вт
Обычные трансформаторы	1500 ВА
Электронные трансформаторы	1500 Вт
Люминесцентные лампы:	
- в схеме парного включения	1500 Вт
Компактные флуоресцентные лампы	500 Вт
Возможна ступенчатая установка времени инерционного выбега	0, 15, 30, 60 с
Толщина карты	0,8 ... 1,2 мм
Ширина карты	макс. 55 мм
Рабочая температура	-5 ... +50 °С
Винтовые клеммы (макс.)	2 x 2,5 мм ²
Глубина монтажа	32 мм

- с потенциометром для ступенчатой настройки регулируемого времени инерционного выбега
- для подсветки
- при отсутствии карты-ключа освещается синим светодиодом
- с контактом, не находящимся под потенциалом
- с винтовыми подъемными клеммами

i 922

Требуется нейтральный провод!

Исполнение	арт. №	уп.
Berker S.1/B.3/B.7		
цвет: белый, глянцевый	1640 89 92	1
цвет: полярная белизна, глянцевый	1640 89 99	1
цвет: полярная белизна, матовый	1640 99 09	1
цвет: антрацитовый, матовый	1640 99 06	1
цвет: алюминиевый, матовый лак	1640 89 84	1
Berker Q.1/Q.3/Q.7		
цвет: белый, с эффектом бархата	1640 60 92	1
цвет: полярная белизна, с эффектом бархата	1640 60 99	1
цвет: антрацитовый, бархатный лак	1640 60 96	1
цвет: алюминиевый, бархатный лак	1640 60 94	1
Berker K.1/K.5		
цвет: полярная белизна, глянцевый	1641 71 19	1
цвет: антрацитовый, матовый	1641 71 16	1
цвет: алюминиевый, матовый лак	1641 71 34	1
нержавеющая сталь, лак	1641 71 14	1
Berker R.1/R.3		
цвет: черный, глянцевый	1640 20 45	1
цвет: полярная белизна, глянцевый	1640 20 89	1

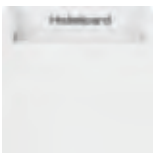

Выключатель для гостиничных карт

- изолированные, самовозвращающиеся раздвижные захваты для опорного кольца
- соединительные клеммы согласно IEC 60669-1 для проводов до 2,5 мм²

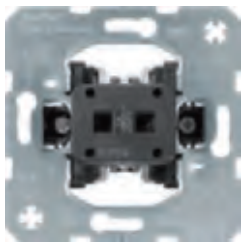

Кнопка для карточного выключателя для гостиниц

Номинальное напряжение
Коммутируемый ток

250 В[~]
2 А

- для подсветки и сигнального включения
- с штыревыми контактными зажимами / безвинтовыми зажимами

Исполнение 10 А – по запросу.

Подходит к Опция	арт. №	стр.
Элемент подсветки с N-клеммой	1675 ..	59
Элемент подсветки с N-клеммой	1676 ..	59
Светодиод 230 В, для выключателей/кнопок	1686 ..	12

i 922

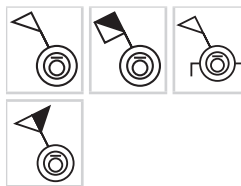

Исполнение	арт. №	уп.
Кнопочный выключатель для гостиничных карт	5051 02	10
Кнопочный выключатель для гостиничных карт, 1 переключаемый контакт	5056 01	10
Кнопочный выключатель для гостиничных карт, 2 отдельных сигнальных контакта	5051 03	10
Кнопочный выключатель для гостиничных карт, отдельные входные клеммы	5052 01	10



Накладка с полем для надписи на выключатель для гостиничных карт

- с красной линзой

i 922



Толщина карты 0,5 ... 1,4 мм
Ширина карты макс. 54 мм

По запросу может быть выполнена другая надпись!

Исполнение	арт. №	уп.
Berker S.1/B.3/B.7		
цвет: белый, глянцевый	1640 89 82	10
цвет: полярная белизна, глянцевый	1640 89 89	10
цвет: полярная белизна, матовый	1640 19 09	10
цвет: антрацитовый, матовый	1640 16 06	10
цвет: алюминиевый, матовый лак	1640 14 04	10
Berker Q.1/Q.3/Q.7		
цвет: белый, с эффектом бархата ¹⁾	1640 60 82	10
цвет: полярная белизна, с эффектом бархата ¹⁾	1640 60 89	10
цвет: антрацитовый, бархатный лак ¹⁾	1640 60 86	10
цвет: алюминиевый, бархатный лак ¹⁾	1640 60 84	10
Berker K.1/K.5		
цвет: полярная белизна, глянцевый	1641 71 09	10
цвет: антрацитовый, матовый лак	1641 71 06	10
цвет: алюминиевый, матовый лак	1641 71 03	10
нержавеющая сталь, матовый лак	1641 71 04	10
Berker Arsys		
цвет: белый, глянцевый	1641 00 02	10
цвет: полярная белизна, глянцевый	1641 00 69	10
цвет: коричневый, глянцевый	1641 00 01	10
цвет: светло-бронзовый, матовый лак	1641 90 11	10
нержавеющая сталь, матовый лак	1641 90 04	10

¹⁾ с оранжевой линзой



Специальное оборудование для инвалидов

Двухклавишный выключатель / нажимная кнопка

- изолированные, самовозвращающиеся раздвижные захваты для опорного кольца
- соединительные клеммы согласно IEC 60669-1 для проводов до 2,5 мм²
- угол коммутации 3,5°



**Переключатель на два направления/
крестовой выключатель**

Номинальное напряжение
Коммутируемый ток

250 В[~]
10 АХ

- для подсветки и сигнального включения
- с штыревыми контактными зажимами / безвинтовыми зажимами

Подходит к Опция	арт. №	стр.
Светодиод 230 В, для выключателей/кнопок	1686 ..	12
Элемент подсветки с N-клеммой	1675 ..	59
Светодиод, для выключателей/кнопок	1687	60
Элемент подсветки с N-клеммой	1676 ..	59

i 910

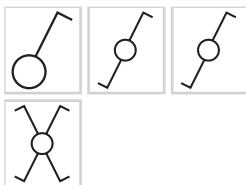

Исполнение	арт. №	уп.
Выключатель	3031	10
Переключатель на два направления	3036	10
Переключатель на два направления, для монтажа в полой стене ¹⁾	3036 50	10
Крестовой выключатель	3037	10

¹⁾ небольшая глубина монтажа, без раздвижных захватов



Нажимная кнопка

Номинальное напряжение
Коммутируемый ток

250 В[~]
10 А

- для подсветки и сигнального включения
- с штыревыми контактными зажимами / безвинтовыми зажимами

Подходит к Опция	арт. №	стр.
Элемент подсветки с N-клеммой	1675 ..	59
Элемент подсветки с N-клеммой	1676 ..	59
Светодиод 230 В, для выключателей/кнопок	168 ..	12

i 912

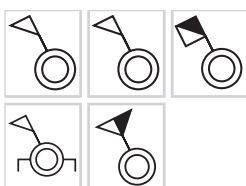

Исполнение	арт. №	уп.
Кнопка, замыкатель	5031	10
Кнопка, замыкатель, для монтажа в полой стене ¹⁾	5031 50	10
Нажимная кнопка, переключающий контакт	5036	10
Кнопка, замыкатель, 2 отдельных сигнальных контакта	5031 01	10
Кнопка, замыкатель + размыкатель, отдельные входные клеммы	5032 03	10

¹⁾ небольшая глубина монтажа, без раздвижных захватов

Клавиши со специальным знаком для слепых

- для клавиш с линзой степень защиты IP44 возможна только в сочетании с соответствующим агрегатом тления, накаливания или светодиода.
- подходящую рамку контраста для визуального выделения см. в соответствующей линии дизайна
- розетку SCHUKO с выступающим символом см. в соответствующей линии дизайна



Следующие клавиши соответствуют DIN 18024-2, DIN 18025-1 и 18025-2.



Помеченные артикулы предназначены только для применения под штукатуркой IP44 в соединении с соответствующим набором уплотнительных вставок для защиты от воды.



Клавиша для слабовидящих

- с насечкой для губного стержня
- с линзой



Прилагаются прозрачные линзы с символом света, звонка и ключа, а также линза прозрачного и красного цвета.

- для подсветки и сигнального включения
- также для применения в KNX: кнопка 1-местная и групповая кнопка 1-местная — № для зак. 7514 1x 00

Исполнение	арт. №	уп.
Berker S.1/B.3/B.7		
цвет: полярная белизна, матовый	1661 19 49	10
Berker Q.1/Q.3/Q.7		
цвет: белый, с эффектом бархата ¹⁾	1661 60 42	10
цвет: полярная белизна, с эффектом бархата ¹⁾	1661 60 49	10



Berker K.1/K.5		
цвет: полярная белизна, глянцевый	1661 71 09	10

Berker R.1/R.3		
цвет: полярная белизна, глянцевый ²⁾	1661 20 49	10

¹⁾ исключительно оранжевые и прозрачные линзы в приложении
²⁾ исключительно с прозрачной линзой

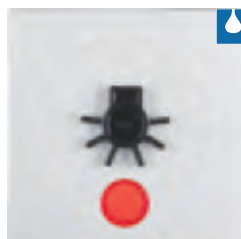

Клавиша для слабовидящих

- с выступающим символом «Свет»
- с красной линзой



- для подсветки и сигнального включения
- также для применения в KNX: кнопка 1-местная и групповая кнопка 1-местная — № для зак. 7514 1x 00

Исполнение	арт. №	уп.
Berker S.1/B.3/B.7		
цвет: полярная белизна, матовый	1651 19 49	10
Berker Q.1/Q.3/Q.7		
цвет: белый, с эффектом бархата ¹⁾	1651 60 42	10
цвет: полярная белизна, с эффектом бархата ¹⁾	1651 60 49	10

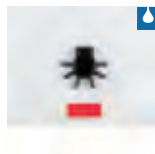
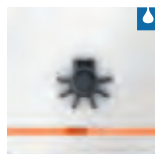





Berker K.1/K.5		
цвет: полярная белизна, глянцевый	1651 71 09	10



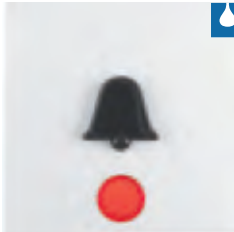



Исполнение	арт. №	уп.
 Berker R.1/R.3 цвет: полярная белизна, глянцевый ²⁾	1651 20 49	10

¹⁾ с оранжевой линзой
²⁾ с прозрачной линзой

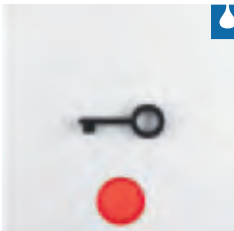
 Клавиша для слабовидящих		
 - с выступающим символом «Звонок» - с красной линзой 	■ также для применения В KNX: кнопка 1-местная — № для зак. 7514 10 00	
Исполнение	арт. №	уп.
Berker S.1/B.3/B.7 цвет: полярная белизна, матовый	1651 19 59	10
Berker Q.1/Q.3/Q.7 цвет: белый, с эффектом бархата ¹⁾	1651 60 52	10
цвет: полярная белизна, с эффектом бархата ¹⁾	1651 60 59	10
 Berker K.1/K.5 цвет: полярная белизна, глянцевый	1651 72 09	10
 Berker R.1/R.3 цвет: полярная белизна, глянцевый ²⁾	1651 20 89	10

¹⁾ с оранжевой линзой
²⁾ с прозрачной линзой

 Клавиша для слабовидящих		
 - с выступающим символом «Ключ» - с красной линзой 	■ также для применения В KNX: кнопка 1-местная — № для зак. 7514 10 00	
Исполнение	арт. №	уп.
Berker S.1/B.3/B.7 цвет: полярная белизна, матовый	1651 19 69	10
Berker Q.1/Q.3/Q.7 цвет: белый, с эффектом бархата ¹⁾	1651 60 62	10
цвет: полярная белизна, с эффектом бархата ¹⁾	1651 60 69	10
 Berker K.1/K.5 цвет: полярная белизна, глянцевый	1651 73 09	10
 Berker R.1/R.3 цвет: полярная белизна, глянцевый ²⁾	1651 20 69	10

¹⁾ с оранжевой линзой
²⁾ с прозрачной линзой



Электронная платформа	70
Компактный датчик движения	77
Датчики присутствия	79
Датчики движения	82



Чем больше заботится о вас ваш дом, тем меньше вещей, о которых вам надо думать самому. Датчик движения позаботится о том, чтобы всякий раз, когда вы приходите домой, ваш путь был освещен. Он включает свет на лестничной клетке в прихожей, в доме или в туалете, когда вам это необходимо. Точность обнаружения гарантирует вам контроль всех необходимых зон дома без слепых областей, что позволяет отпугнуть непрошенных посетителей. Датчики движения Verker реализуют все ваши требования к комфорту и безопасности, позволив при этом сэкономить электроэнергию. Ведь они автоматически включают освещение только в том случае, если распознают движение в их заданном поле обнаружения.

- Простота замены на другую конструкцию путем смены рамки и накладок.
- Широкий спектр датчиков движения позволит подобрать оптимальное решение для любых условий монтажа.

Электронная платформа

Электронные вставки



Электронная вставка с релейным контактом

Рабочее напряжение	230 В [~]
Частота	50/60 Гц
Минимальная нагрузка контакта	≈ 15 Вт
Светодиодные лампы на 230 В	440 Вт
Светорегулируемые энергосберегающие лампы	440 Вт
Лампы накаливания и галогенные лампы 230 В	2300 Вт
Люминесцентные лампы:	
- некомпенсированные	1100 ВА
- параллельно компенсированные	1000 Вт /130 μF
- в схеме парного включения	1000 Вт
- с ЭПРА	1000 Вт
Компактные флуоресцентные лампы с ЭПРА	22 x 20 Вт
Обычные светорегулируемые трансформаторы	1500 ВА
Электронные трансформаторы и двухрежимные трансформаторы	1500 Вт
Количество дополнительных устройств	без ограничений
Рабочая температура	-5 ... +45 °C
Длина провода дополнительных устройств	макс. 50 м
Длина провода нагрузки	макс. 100 м
Винтовые клеммы (макс.)	2 x 1,5/1 x 2,5 мм ²
Глубина монтажа направляющей захвата	32 мм

- незначительное энергопотребление
- возможно использовать в качестве электронного кнопочного выключателя
- с дополнительным входом для включения с дополнительного места при помощи кнопки (замыкателя) или датчика движения, управление на одном уровне клавиши
- соединение между опорным кольцом и фиксаторами - «лапками» не пропускает ток
- с винтовыми клеммами

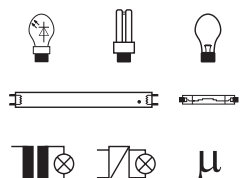

i 936

Требуется нейтральный провод!
Большое количество функций передачи и/или приема в сочетании с накладкой радиопоина KNX.



Исполнение	арт. №	уп.
Электронная вставка с релейным контактом	8512 12 00	1



Электронная вставка выключателя 1-канальная

Рабочее напряжение	230 В \sim
Частота	50/60 Гц
Светодиодные лампы на 230 В с регулируемой яркостью	5 ... 70 Вт
Светорегулируемые энергосберегающие лампы	13 ... 80 Вт
Лампы накаливания и галогенные лампы 230 В	25 ... 400 Вт
Обычные светорегулируемые трансформаторы	25 ... 400 ВА
Электронные трансформаторы и двухрежимные трансформаторы	25 ... 400 Вт
Количество дополнительных устройств	без ограничений
Рабочая температура	-5 ... +45 °С
Длина провода дополнительных устройств	макс. 50 м
Длина провода нагрузки	макс. 100 м
Винтовые клеммы (макс.)	2 x 1,5/1 x 2,5 мм ²
Глубина монтажа	32 мм

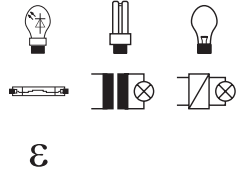

- незначительное энергопотребление
- оптимальное диммирование благодаря тонкой настройке на тип нагрузки при помощи специальных режимов
- автоматическая настройка принципа переключения, зависящего от нагрузки (метод autoDetect)
- лампосберегающий мягкий пуск
- с дополнительным входом для включения с дополнительного места при помощи кнопки (замыкателя) или датчика движения, управление на одном уровне клавиши
- стойкий к короткому замыканию и перегрузкам (электронный предохранитель)
- соединение между опорным кольцом и фиксаторами - «лапками» не пропускает ток
- с винтовыми клеммами

i 936

Предназначено только для эксплуатации с нагрузками с регулируемой яркостью!

Внимание!

Подключайте только ESL на 230 В или светодиодные лампы **с регулировкой яркости**.

Запрещается одновременно подключать индуктивную и емкостную нагрузку.

Большое количество функций передачи и/или приема в сочетании с накладкой радиосигнала KNX.



Исполнение	арт. №	уп.
Электронная вставка выключателя 1-канальная	8512 11 00	1



Кнопочный диммер (R, L)

Рабочее напряжение	230 В \sim
Частота	50/60 Гц
Потребляемая мощность (режим ожидания)	< 0,3 Вт
Лампы накаливания и галогенные лампы 230 В	25 ... 400 Вт
Обычные светорегулируемые трансформаторы	25 ... 400 ВА
Количество универсальных усилителей мощности	макс. 2
Количество дополнительных устройств	без ограничений
Рабочая температура	-5 ... +45 °С
Длина провода дополнительных устройств	макс. 50 м
Длина провода нагрузки	макс. 100 м
Винтовые клеммы (макс.)	2 x 1,5/1 x 2,5 мм ²
Глубина монтажа	32 мм

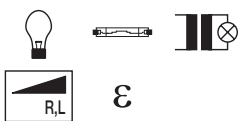

- незначительное энергопотребление
- с фазовой засечкой
- лампосберегающий мягкий пуск
- начальная яркость может быть введена в память на случай отсутствия питания в сети
- с дополнительным входом для включения с дополнительного места при помощи кнопки (замыкателя) или датчика движения, управление на одном уровне клавиши
- может быть дополнен универсальными устройствами Plus REG для увеличения мощности
- стойкий к короткому замыканию и перегрузкам (электронный предохранитель)
- соединение между опорным кольцом и фиксаторами - «лапками» не пропускает ток
- с винтовыми клеммами

Подходит к Опция	арт. №	стр.
Универсальный усилитель мощности 200 ... 500 Вт, 230 В	1 6599 01	45

i 936

Большое количество функций передачи и/или приема в сочетании с накладкой радиосигнала KNX.



Исполнение	арт. №	уп.
Кнопочный диммер (R, L)	8542 11 00	1



Универсальный кнопочный диммер 1-канальный

Рабочее напряжение	230 В \sim
Частота	50/60 Гц
Потребляемая мощность (режим ожидания)	< 0,3 Вт
Светодиодные лампы на 230 В с регулируемой яркостью	5 ... 70 Вт
Светорегулируемые энергосберегающие лампы	13 ... 80 Вт
Лампы накаливания и галогенные лампы 230 В	25 ... 400 Вт
Обычные светорегулируемые трансформаторы	25 ... 400 ВА
Электронные трансформаторы и двухрежимные трансформаторы	25 ... 400 Вт
Количество дополнительных устройств	без ограничений
Рабочая температура	-5 ... +45 °С
Длина провода дополнительных устройств	макс. 50 м
Длина провода нагрузки	макс. 100 м
Винтовые клеммы (макс.)	2 x 1,5/1 x 2,5 мм ²
Глубина монтажа	32 мм

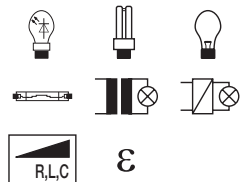

- незначительное энергопотребление
- оптимальное диммирование благодаря тонкой настройке на тип нагрузки при помощи специальных режимов
- автоматическая настройка принципа переключения, зависящего от нагрузки (метод autoDetect)
- автоматический выбор типа обрезки фазы в зависимости от нагрузки, «самопрограммирующийся»
- лампосберегающий мягкий пуск
- с дополнительным входом для включения с дополнительного места при помощи кнопки (замыкателя) или датчика движения, управление на одном уровне клавиши
- стойкий к короткому замыканию и перегрузкам (электронный предохранитель)
- соединение между опорным кольцом и фиксаторами - «лапками» не пропускает ток
- с винтовыми клеммами

i 936

Запрещается одновременно подключать индуктивную и емкостную нагрузку.

Большое количество функций передачи и/или приема в сочетании с накладкой радиосигнала KNX.



Исполнение	арт. №	уп.
Универсальный кнопочный диммер 1-канальный	8542 12 00	1



Дополнительное устройство для датчика движения

Рабочее напряжение	230 В \sim
Частота	50/60 Гц
Количество датчиков движения дополнительных устройств	без ограничений
Рабочая температура	-5 ... +45 °С
Длина провода дополнительных устройств	макс. 50 м
Винтовые клеммы (макс.)	2 x 1,5/1 x 2,5 мм ²
Глубина монтажа	32 мм

- незначительное энергопотребление
- стойкий к короткому замыканию и перегрузкам (электронный предохранитель)
- соединение между опорным кольцом и фиксаторами - «лапками» не пропускает ток
- с винтовыми клеммами

i 936



Исполнение	арт. №	уп.
Дополнительное устройство для датчика движения	8532 01 00	1

Накладки датчика движения



**Инфракрасный датчик движения «Комфорт»
1,1 м**

Номинальная высота монтажа	1,1 м
Область охвата прямоугольной формы	≈ 12 x 16 м
Фронтальная зона охвата	≈ 12 м
Дальность действия сбоку	на ≈ 8 м
Время срабатывания, регулируемое	≈ 10 с ... 30 мин.
Яркость срабатывания, регулируемая	≈ 5 ... 1000 лк, дневной режим
Кратковременный режим работы	200 мс
Время «иммунитета»	≈ 10 с
Рабочая температура	-5 ... +45 °С
Высота от стены	34 мм

- незначительное энергопотребление
- с кнопкой автоматики включения/выключения
- светодиодный индикатор совместимости наклейки/вставки
- со светодиодным индикатором состояния и работы красный/зеленый/оранжевый
- с функцией памяти для моделирования эффекта присутствия
- функция «Party» для включения на 2 часа
- функция программирования яркости срабатывания - «Teach-Funktion» - при помощи кнопки
- с блокировкой клавиш
- режим кратковременной работы на время «иммунитета» (например, для лестничного освещения, для временного отключения электроэнергии)
- режим, управляемый процессором μ
- с защитой от демонтажа

Постоянное воздействие прямых солнечных лучей на уровень обнаружения, обращенный вверх, может привести к выходу из строя датчика движения. Исключительно для использования в помещении!

Подходит к арт. № стр.
Электронные вставки Электронные вставки стр. 70

i 936

Исполнение	арт. №	уп.
Berker S.1/B.3/B.7		
цвет: белый, гляцевый	8534 12 82	1
цвет: полярная белизна, гляцевый	8534 12 89	1
цвет: полярная белизна, матовый	8534 12 88	1
цвет: антрацитовый, матовый	8534 12 85	1
цвет: алюминиевый, матовый лак	8534 12 83	1
Berker Q.1/Q.3/Q.7		
цвет: белый, с эффектом бархата	8534 12 22	1
цвет: полярная белизна, с эффектом бархата	8534 12 29	1
цвет: антрацитовый, бархатный лак	8534 12 26	1
цвет: алюминиевый, бархатный лак	8534 12 24	1
Berker K.1/K.5		
цвет: полярная белизна, гляцевый	8534 12 79	1
цвет: антрацитовый, матовый лак	8534 12 75	1
цвет: алюминиевый, матовый лак	8534 12 77	1
нержавеющая сталь, матовый лак	8534 12 73	1
Berker R.1/R.3		
цвет: полярная белизна, гляцевый ¹⁾	8534 12 39	1
цвет: черный, гляцевый ¹⁾	8534 12 31	1

¹⁾ Без защиты от демонтажа



Инфракрасный датчик движения «Комфорт» 2,2 м

Номинальная высота монтажа	2,2 м
Область охвата прямоугольной формы	≈ 8 x 12 м
Фронтальная зона охвата	≈ 8 м
Дальность действия сбоку	на ≈ 6 м
Время срабатывания, регулируемое	≈ 10 с ... 30 мин.
Яркость срабатывания, регулируемая	≈ 5 ... 1000 лк, дневной режим
Кратковременный режим работы	200 мс
Время «иммунитета»	≈ 10 с
Рабочая температура	-5 ... +45 °С
Высота от стены	34 мм

- незначительное энергопотребление
- с кнопкой автоматики включения/выключения
- светодиодный индикатор совместимости накладки/вставки
- со светодиодным индикатором состояния и работы красный/зеленый/оранжевый
- с функцией памяти для моделирования эффекта присутствия
- функция «Party» для включения на 2 часа
- функция программирования яркости срабатывания - «Teach-Funktion» - при помощи кнопки
- с блокировкой клавиш
- режим кратковременной работы на время «иммунитета» (например, для лестничного освещения, для временного отключения электроэнергии)
- режим, управляемый процессором μ
- с защитой от демонтажа

Подходит к арт. № стр. 70
Электронные вставки

i 936

Исполнение арт. № уп.

Berker S.1/B.3/B.7

цвет: белый, гляцевый	8534 22 82	1
цвет: полярная белизна, гляцевый	8534 22 89	1
цвет: полярная белизна, матовый	8534 22 88	1
цвет: антрацитовый, матовый	8534 22 85	1
цвет: алюминиевый, матовый лак	8534 22 83	1

Berker Q.1/Q.3/Q.7

цвет: белый, с эффектом бархата	8534 22 22	1
цвет: полярная белизна, с эффектом бархата	8534 22 29	1
цвет: антрацитовый, бархатный лак	8534 22 26	1
цвет: алюминиевый, бархатный лак	8534 22 24	1

Berker K.1/K.5

цвет: полярная белизна, гляцевый	8534 22 79	1
цвет: антрацитовый, матовый лак	8534 22 75	1
цвет: алюминиевый, матовый лак	8534 22 77	1
нержавеющая сталь, матовый лак	8534 22 73	1

Berker R.1/R.3

цвет: полярная белизна, гляцевый ¹⁾	8534 22 39	1
цвет: черный, гляцевый ¹⁾	8534 22 31	1

¹⁾ Без защиты от демонтажа



Датчик движения 1,1 м

Номинальная высота монтажа	1,1 м
Область охвата прямоугольной формы	≈ 12 x 16 м
Фронтальная зона охвата	≈ 12 м
Дальность действия сбоку	на ≈ 8 м
Время срабатывания	≈ 180 с
Яркость срабатывания, регулируемая	≈ 5 ... 1000 лк, дневной режим
Рабочая температура	-5 ... +45 °С
Высота от стены	34 мм

- незначительное энергопотребление
- с кнопкой автоматики включения/выключения
- светодиодный индикатор совместимости наклейки/вставки
- со светодиодным индикатором состояния и работы красный/зеленый/оранжевый
- с функцией памяти для моделирования эффекта присутствия
- функция «Party» для включения на 2 часа
- функция программирования яркости срабатывания - «Teach-Funktion» - при помощи кнопки
- с блокировкой клавиш
- режим, управляемый процессором μ
- с защитой от демонтажа

Постоянное воздействие прямых солнечных лучей на уровень обнаружения, обращенный вверх, может привести к выходу из строя датчика движения. Исключительно для использования в помещении!

Подходит к Электронные вставки **арт. №** **стр.** стр. 70

i 936

Исполнение арт. № уп.

Berker S.1/B.3/B.7

цвет: белый, гляцевый	8534 11 82	1
цвет: полярная белизна, гляцевый	8534 11 89	1
цвет: полярная белизна, матовый	8534 11 88	1
цвет: антрацитовый, матовый	8534 11 85	1
цвет: алюминиевый, матовый лак	8534 11 83	1

Berker Q.1/Q.3/Q.7

цвет: белый, с эффектом бархата	8534 11 22	1
цвет: полярная белизна, с эффектом бархата	8534 11 29	1
цвет: антрацитовый, бархатный лак	8534 11 26	1
цвет: алюминиевый, бархатный лак	8534 11 24	1

Berker K.1/K.5

цвет: полярная белизна, гляцевый	8534 11 79	1
цвет: антрацитовый, матовый лак	8534 11 75	1
цвет: алюминиевый, матовый лак	8534 11 77	1
нержавеющая сталь, матовый лак	8534 11 73	1

Berker R.1/R.3

цвет: полярная белизна, гляцевый ¹⁾	8534 11 39	1
цвет: черный, гляцевый ¹⁾	8534 11 31	1

¹⁾ Без защиты от демонтажа





Датчик движения 2,2 м

Номинальная высота монтажа	2,2 м	■ незначительное энергопотребление
Область охвата прямоугольной формы	≈ 8 x 12 м	■ с кнопкой автоматики включения/выключения
Фронтальная зона охвата	≈ 8 м	■ светодиодный индикатор совместимости наклейки/вставки
Дальность действия сбоку	на ≈ 6 м	■ со светодиодным индикатором состояния и работы красный/зеленый/оранжевый
Время срабатывания	≈ 180 с	■ с функцией памяти для моделирования эффекта присутствия
Яркость срабатывания, регулируемая	≈ 5 ... 1000 лк, дневной режим	■ функция «Party» для включения на 2 часа
Рабочая температура	-5 ... +45 °C	■ функция программирования яркости срабатывания - «Teach-Funktion» - при помощи кнопки
Высота от стены	34 мм	■ с блокировкой клавиш
		■ режим, управляемый процессором μ
		■ с защитой от демонтажа

Подходит к арт. № стр.
Электронные вставки Электронные вставки стр. 70

i 936

Исполнение	арт. №	уп.
Berker S.1/B.3/B.7		
цвет: белый, глянцевый	8534 21 82	1
цвет: полярная белизна, глянцевый	8534 21 89	1
цвет: полярная белизна, матовый	8534 21 88	1
цвет: антрацитовый, матовый	8534 21 85	1
цвет: алюминиевый, матовый лак	8534 21 83	1
Berker Q.1/Q.3/Q.7		
цвет: белый, с эффектом бархата	8534 21 22	1
цвет: полярная белизна, с эффектом бархата	8534 21 29	1
цвет: антрацитовый, бархатный лак	8534 21 26	1
цвет: алюминиевый, бархатный лак	8534 21 24	1
Berker K.1/K.5		
цвет: полярная белизна, глянцевый	8534 21 79	1
цвет: антрацитовый, матовый лак	8534 21 75	1
цвет: алюминиевый, матовый лак	8534 21 77	1
нержавеющая сталь, матовый лак	8534 21 73	1
Berker R.1/R.3		
цвет: полярная белизна, глянцевый ¹⁾	8534 21 39	1
цвет: черный, глянцевый ¹⁾	8534 21 31	1

¹⁾ Без защиты от демонтажа

Компактный датчик движения



Компактный датчик движения 1,1 м (2-жильный)

Рабочее напряжение	230 В \sim
Частота	50/60 Гц
Потребляемая мощность (режим ожидания)	< 300 мВт
Коммутируемый ток двигателей при $\cos \phi = 0,6$	макс. 1 А
Светодиодные лампы на 230 В с регулируемой яркостью	8 ... 40 Вт
Лампы накаливания и галогенные лампы 230 В	25 ... 200 Вт
Обычные светорегулируемые трансформаторы	25 ... 150 ВА
Электронные трансформаторы и двухрежимные трансформаторы для регулируемой яркости	25 ... 150 Вт
Компактные флуоресцентные лампы	12 ... 48 Вт
Время срабатывания	\approx 3 мин.
Длительность блокировки	2 с
Номинальная высота монтажа	1,1 м
Угол охвата	180 °
Область охвата в форме полуовала	\approx 10 x 12 м
Яркость срабатывания, регулируемая	\approx 5 ... 1000 лк, дневной режим
Яркость срабатывания, регулируемая	\approx 5 ... 1000 лк
Рабочая температура	-5 ... +45 °С
Винтовые клеммы (макс.)	2 x 1,5 ... 2,5 мм ²
Глубина монтажа	32 мм

- с красным светодиодным индикатором статуса
- с 2 потенциометрами для точной настройки яркости для срабатывания и чувствительности
- с предупреждением об отключении (можно деактивировать)
- стойкий к короткому замыканию и перегрузкам (электронный предохранитель)
- защита от перегрева (светодиодный индикатор)
- с кнопкой автоматики включения/выключения

Подходит к	арт. №	стр.
Накладка для компактного датчика движения 1,1 м	1190 ..	78

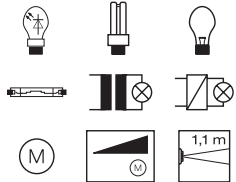

Исключительно для использования в помещении!
Включается на время слежения при яркости ниже яркости срабатывания и движении человека.



Исполнение	арт. №	уп.
Компактный датчик движения 1,1 м (2-жильный)	2995	1



Компактный датчик движения 1,1 м (3-жильный)

Рабочее напряжение	230 В \sim
Частота	50/60 Гц
Потребляемая мощность (режим ожидания)	< 350 мВт
Коммутируемый ток двигателей при $\cos \phi = 0,6$	макс. 1 А
Светодиодные лампы на 230 В	макс. 350 Вт
Лампы накаливания и галогенные лампы 230 В	макс. 1000 Вт
Обычные трансформаторы	макс. 1000 ВА
Электронные трансформаторы и двухрежимные трансформаторы	макс. 1000 Вт
Люминесцентные лампы	макс. 200 ВА
Компактные флуоресцентные лампы	макс. 350 Вт
Время срабатывания	\approx 3 мин.
Длительность блокировки	2 с
Номинальная высота монтажа	1,1 м
Угол охвата	180 °
Область охвата в форме полуовала	\approx 10 x 12 м
Яркость срабатывания, регулируемая	\approx 5 ... 1000 лк, дневной режим
Яркость срабатывания, регулируемая	\approx 5 ... 1000 лк
Рабочая температура	-5 ... +45 °С
Винтовые клеммы (макс.)	2 x 1,5 ... 2,5 мм ²
Глубина монтажа	32 мм

- с красным светодиодным индикатором статуса
- с 2 потенциометрами для точной настройки яркости для срабатывания и чувствительности
- с предупреждением об отключении (можно деактивировать)
- стойкий к короткому замыканию и перегрузкам (электронный предохранитель)
- защита от перегрева (светодиодный индикатор)
- с кнопкой автоматики включения/выключения

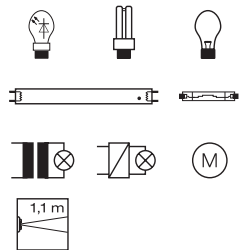

Подходит к	арт. №	стр.
Накладка для компактного датчика движения 1,1 м	1190 ..	78

Исключительно для использования в помещении!

Включается на время слежения при яркости ниже яркости срабатывания и движении человека.



Исполнение	арт. №	уп.
Компактный датчик движения 1,1 м (3-жильный)	2996	1



Накладка для компактного датчика движения 1,1 м

- с крепежным элементом

Подходит к	арт. №	стр.
Компактный датчик движения 1,1 м (2-жильный)	2995	77
Компактный датчик движения 1,1 м (3-жильный)	2996	78

Исполнение	арт. №	уп.
Berker S.1/B.3/B.7		
цвет: белый, глянцевый	1190 89 82	10
цвет: полярная белизна, глянцевый	1190 89 89	10
цвет: полярная белизна, матовый	1190 19 09	10
цвет: антрацитовый, матовый	1190 16 06	10
цвет: алюминиевый, матовый лак	1190 14 04	10

Датчики присутствия

Инфракрасные датчики присутствия



Инфракрасный датчик присутствия

Рабочее напряжение	230 В \sim
Частота	50/60 Гц
Потребляемая мощность (эксплуатация)	\approx 2,4 ВА
Лампы накаливания и галогенные лампы 230 В	2300 Вт
Обычные трансформаторы	1500 ВА
Электронные трансформаторы	1500 Вт
Люминесцентные лампы: - параллельно компенсированные	1000 ВА
Компактные флуоресцентные лампы	23 ВА
Время срабатывания, регулируемое	\approx 1 мин. ... 1 ч
Яркость срабатывания, регулируемая	\approx 5 ... 1000 лк, дневной режим
Угол охвата	360 °
Поле обнаружения \varnothing , на полу	\approx 7 м
Поле обнаружения \varnothing , на уровне письменного стола	\approx 5 м
Рекомендуемая высота установки	\approx 2,5 ... 3,5 м
Рабочая температура	-10 ... +60 °С
Размеры (\varnothing x В)	78 x 70 мм
Монтажное отверстие \varnothing	60 ... 63 мм
Толщина монтажной стены	10 ... 28 мм

- режимы работы: полуавтоматический, автоматический, дневной, режим коридорного освещения, офисного освещения, режим обучения, режим тестирования
- энергосбережение благодаря включению и выключению света в зависимости от присутствия и яркости
- вставляется только как отдельный прибор
- с потенциометром для настройки яркости срабатывания и времени слежения без демонтажа
- с красным или зеленым светодиодом квитирования/приема
- нажимной кнопкой (закрывающий контакт) можно вкл./выкл. с помощью дополнительных устройств
- со скобами для крепления пружины для установки на крыше
- с винтовыми клеммами

Подходит к Опция	арт. №	стр.
Инфракрасный ручной передатчик для датчика присутствия	7590 40 01	81
Конфигурационный ручной передатчик для датчика присутствия	7590 40 02	81
Корпус для наружного монтажа инфракрасных датчиков присутствия	1701 05	80

i 923

Датчик присутствия экономит электроэнергию за счет выключения избыточного освещения при отсутствии людей в помещении или достаточно высокой освещенности окружающего пространства. Может использоваться, к примеру, в офисных зданиях, школах, отелях и домах престарелых.
IEC 60669-2-1
Соединительные зажимы в соответствии с IEC 60669-1



Исполнение	арт. №	уп.
цвет: полярная белизна, матовый	1701 06	1



IP41

Инфракрасный датчик присутствия DALI

Рабочее напряжение	230 В \sim
Частота	50/60 Гц
Потребляемая мощность	\approx 60 мВт
Время срабатывания, регулируемое	\approx 1 мин. ... 1 ч
Яркость срабатывания, регулируемая	\approx 5 ... 1000 лк, дневной режим
Угол охвата	360 °
Поле обнаружения Ø, на полу	\approx 7 м
Поле обнаружения Ø, на уровне письменного стола	\approx 5 м
Рекомендуемая высота установки	\approx 2,5 ... 3,5 м
Рабочая температура	-10 ... +60 °С
Размеры (Ø x В)	78 x 70 мм
Монтажное отверстие Ø	60 ... 63 мм
Толщина монтажной стены	10 ... 28 мм

Датчик присутствия экономит электроэнергию за счет выключения избыточного освещения при отсутствии людей в помещении или достаточно высокой освещенности окружающего пространства. Может использоваться, к примеру, в офисных зданиях, школах, отелях и домах престарелых.
IEC 60669-2-1
Соединительные зажимы в соответствии с IEC 60669-1

- режимы работы: полуавтоматический, автоматический, дневной, режим коридорного освещения, офисного освещения, режим обучения, режим тестирования
- энергосбережение благодаря включению и выключению света в зависимости от присутствия и яркости
- вставляется только как отдельный прибор
- с потенциометром для настройки яркости срабатывания и времени слежения без демонтажа
- запоминание 4 индивидуальных значений яркости при включении с помощью ручного передатчика
- с красным или зеленым светодиодом квитирования/приема
- встроенный выход DALI/DSI (широковещание) для переключения/управления 24 устройствами ЭПРА DALI/DSI
- нажимной кнопкой (замыкающий контакт) можно вкл./выкл. с помощью дополнительных устройств
- со скобами для крепления пружины для установки на крыше
- с винтовыми клеммами

Подходит к	арт. №	стр.
Опция		
Инфракрасный ручной передатчик для датчика присутствия	7590 40 01	81
Конфигурационный ручной передатчик для датчика присутствия	7590 40 02	81
Корпус для наружного монтажа инфракрасных датчиков присутствия	1701 05	80

i 923



Исполнение	арт. №	уп.
цвет: полярная белизна, матовый	1701 07	1



Корпус для наружного монтажа инфракрасных датчиков присутствия

Размеры (Ø x В)	75 x 67 мм
-----------------	------------

- также для применений KNX - KNX инфракрасный датчик присутствия
- с кабельным вводом

Подходит к	арт. №	стр.
Инфракрасный датчик присутствия	1701 06	79
Инфракрасный датчик присутствия DALI	1701 07	80

i 923

Исполнение	арт. №	уп.
цвет: полярная белизна, матовый	1701 05	1



IP30

Инфракрасный ручной передатчик для датчика присутствия

Срок службы батарейки [годы] ≈ 3,5
Размеры (Д x Ш x В) 120 x 70 x 10 мм

Объем функций в зависимости от активированного датчика присутствия.

Для управления освещением, подключенного к датчику присутствия

Необходимая батарея (CR2032) входит в комплект поставки.

- также для применений KNX - KNX инфракрасный датчик присутствия
- дополнительный светодиод квитирования для индикации инфракрасной передачи
- с 4 функциональными кнопками (вызов/сохранение световых сцен)
- зеленая кнопка «оп» (вкл.), красная кнопка «off» (выкл.) (включение/выключение функции светорегулировки)
- RS6-шифрование

Подходит к	арт. №	стр.
Инфракрасный датчик присутствия	1701 06	79
Инфракрасный датчик присутствия DALI	1701 07	80

i 923



Исполнение	арт. №	уп.
цвет: черный, матовый	7590 40 01	1



IP30

Конфигурационный ручной передатчик для датчика присутствия

Срок службы батарейки [годы] ≈ 3,5
Размеры (Д x Ш x В) 111 x 63 x 10 мм

Для удобной конфигурации совместимого датчика присутствия.

Необходимая батарея (CR2032) входит в комплект поставки.

- также для применений KNX - KNX инфракрасный датчик присутствия
- 3 области конфигурации для управления, задержки отключения, порога яркости
- ручная настройка порога яркости, настройка с помощью стандартных значений или режима обучения
- стандартные настройки для порога яркости: дневной свет, освещение офиса, лестничной площадки
- дополнительный светодиод квитирования для индикации инфракрасной передачи
- 15 кнопок со встроенным светодиодом статуса
- RS6-шифрование
- 2 устройства запоминания конфигураций для идентичной конфигурации нескольких датчиков присутствия

Подходит к	арт. №	стр.
Инфракрасный датчик присутствия	1701 06	79
Инфракрасный датчик присутствия DALI	1701 07	80

i 923



Исполнение	арт. №	уп.
цвет: черный, матовый	7590 40 02	1

Датчики движения

Датчик движения для наружного монтажа



IP55

Датчик движения «Комфорт» 220°/360°, для наружного монтажа

Рабочее напряжение	230 В~
Частота	50/60 Гц
Коммутируемый ток (резистивные)	макс. 16 А
Лампы накаливания и галогенные лампы 230 В	2300 Вт
Яркость срабатывания, регулируемая	≈ 5 ... 1000 лк
Время срабатывания, регулируемое	5 с ... 15 мин.
Угол охвата	220 °
Рекомендуемая высота установки	≈ 2,5 м
Рабочая температура	-20 ... +55 °С

Включается на время слежения при яркости ниже яркости срабатывания и движении человека.

Требуется нейтральный провод!

- установка как отдельное, главное и дополнительное устройство
- энергосбережение благодаря включению и выключению света в зависимости от присутствия и яркости
- незначительное энергопотребление
- с 2 режимами работы: включение, в зависимости от времени и освещенности или управление таймером
- с потенциометром для настройки яркости срабатывания и времени слежения без демонтажа
- с индикатором повреждений и режимов работы
- с защитой от проникновения снизу
- с насаживаемой блендой для ограничения области охвата
- с замыкающими контактами не под потенциалом
- поворачивается по вертикали, вращается по горизонтали
- с кабельным вводом
- с крепежным материалом
- для настенного и потолочного монтажа, углового монтажа с адаптером
- с винтовыми клеммами

Подходит к	арт. №	стр.
Опция		
Инфракрасный ручной передатчик для датчика движения «Комфорт»	2771	82



Исполнение	арт. №	уп.
цвет: полярная белизна, глянцевый	191	1



IP30

Инфракрасный ручной передатчик для датчика движения «Комфорт»

Срок службы батарейки [годы]	≈ 5
Размеры (Д x Ш x В)	111 x 63 x 10 мм

Для удобной конфигурации совместимого датчика присутствия.

Необходимая батарея (CR2032) входит в комплект поставки.

- 3 области конфигурации для управления, задержки отключения, порога яркости
- ручная настройка порога яркости, настройка с помощью стандартных значений или режима обучения
- стандартные настройки для порога яркости: дневной свет, освещение офиса, лестничной площадки
- RC6-шифрование
- дополнительный светодиод квитирования для индикации инфракрасной передачи

Подходит к	арт. №	стр.
Датчик движения «Комфорт» 220°/360°, для наружного монтажа	191	82

i 923

Исполнение	арт. №	уп.
цвет: антрацитовый	2771	1



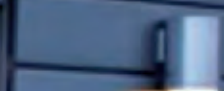

Жалюзийные выключатели и кнопки	86
Электронная платформа	95
Дополнительные изделия	99



Всего одним прикосновением руки Вы можете затемнить, осветить, открыть или надежно скрыть любое помещение от посторонних глаз. При использовании в сочетании с таймерами или датчиками, указанные действия будут выполняться самостоятельно в заданное вами время или при плохой погоде. Таким образом, система управления жалюзи Berker не только контролирует поступление солнечного света и температуру в помещении, но и вносит ощутимый вклад в безопасность.

- Регулируемое по времени открытие и закрытие жалюзи.
- Управление перемещением жалюзи по степени затемнения.
- Закрытие маркиз или окон в соответствии с погодными условиями или силой ветра.
- Контроль сохранности стекол в окнах и дверях.
- Блокировка опускания жалюзи при открытой двери террасы.

Жалюзийные выключатели и кнопки

Жалюзийные выключатели и кнопки



Жалюзийный двухклавишный выключатель 1-полюсный

Номинальное напряжение 250 В \sim
Коммутируемый ток 10 А

Следуйте указаниям производителя двигателя!

- с механической и электрической блокировкой против одновременного включения в двух направлениях
- с штыревыми контактными зажимами / безвинтовыми зажимами

i 924



Исполнение	арт. №	уп.
Жалюзийный двухклавишный выключатель 1-полюсный	3035 20	10



Жалюзийная двухклавишная кнопка 1-полюсная

Номинальное напряжение 250 В \sim
Коммутируемый ток 10 А

Следуйте указаниям производителя двигателя!

- с механической и электрической блокировкой против одновременного нажатия с двух сторон
- с штыревыми контактными зажимами / безвинтовыми зажимами

Подходит к Опция	арт. №	стр.
Разделительное реле		стр. 98

i 924



Исполнение	арт. №	уп.
Жалюзийная двухклавишная кнопка 1-полюсная	5035 20	10



Клавиша 2-местная, с отриском символа «Стрелка»

- также для применения в KNX: кнопка 2-местная — № для зак. 7514 20 00
- для жалюзийного двухклавишного выключателя/ жалюзийной двухклавишной кнопки

Исполнение арт. № уп.

Berker S.1/B.3/B.7		
цвет: белый, гляцевый	1625 89 82	10
цвет: полярная белизна, гляцевый	1625 89 89	10
цвет: полярная белизна, матовый	1625 19 09	10
цвет: антрацитовый, матовый	1625 16 06	10
цвет: алюминиевый, матовый лак	1625 14 04	10
Berker Q.1/Q.3/Q.7		
цвет: белый, с эффектом бархата	1625 60 82	10
цвет: полярная белизна, с эффектом бархата	1625 60 89	10
цвет: антрацитовый, бархатный лак	1625 60 86	10
цвет: алюминиевый, бархатный лак	1625 60 84	10
Berker K.1/K.5		
цвет: полярная белизна, гляцевый	1435 71 09	10
цвет: антрацитовый, матовый лак	1435 71 06	10
анодированный алюминий, цвет: алюминиевый	1435 71 03	10
нержавеющая сталь, металл матированный	1435 71 04	10
Berker Arsys		
цвет: белый, гляцевый	1435 01 02	10
цвет: полярная белизна, гляцевый	1435 01 69	10
цвет: коричневый, гляцевый	1435 01 01	10
нержавеющая сталь, металл матированный	1434 01 04	10
анодированный алюминий, цвет: золотой	1434 01 02	10

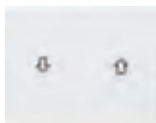
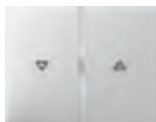
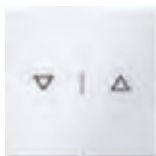



Исполнение	арт. №	уп.
Berker R.1/R.3		
цвет: полярная белизна, глянцевый	1625 20 89	10
цвет: черный, глянцевый	1625 20 45	10

Многополюсные жалюзийные кнопки



Групповая двухклавишная кнопка 4 размыкателя, общая входная клемма

- с положением «0»



Номинальное напряжение
Коммутируемый ток

250 В~
10 А

- с 0-положением
- также может использоваться как жалюзийная двухклавишная кнопка
- с винтовыми клеммами

Подходит к Опция

арт. №

стр.

Разделительное реле

стр. 98

Следуйте указаниям производителя двигателя!
Соединительные зажимы в соответствии с IEC 60669-1

i 924



Исполнение	арт. №	уп.
Групповая двухклавишная кнопка 4 размыкателя, общая входная клемма	5034 04	10



Перекидной выключатель с оттиском «Стрелки»

Подходит к

арт. №

стр.

Групповая двухклавишная кнопка 4 размыкателя, общая входная клемма

5034 04

22

Исполнение	арт. №	уп.
------------	--------	-----

Berker S.1/B.3/B.7

цвет: белый, глянцевый	1620 89 12	10
цвет: полярная белизна, глянцевый	1620 89 19	10
цвет: полярная белизна, матовый	1620 19 19	10
цвет: антрацитовый, матовый	1620 16 16	10
цвет: алюминиевый, матовый лак	1620 14 14	10

Berker Q.1/Q.3/Q.7

цвет: белый, с эффектом бархата	1620 60 72	10
цвет: полярная белизна, с эффектом бархата	1620 60 79	10
цвет: антрацитовый, бархатный лак	1620 60 76	10
цвет: алюминиевый, бархатный лак	1620 60 74	10

Berker K.1/K.5

цвет: полярная белизна, глянцевый	1405 71 09	10
цвет: антрацитовый, матовый лак	1405 71 06	10
анодированный алюминий, цвет: алюминиевый	1405 71 03	10
нержавеющая сталь, металл матированный	1405 71 04	10

Berker Arsys

цвет: белый, глянцевый	1405 03 02	10
цвет: полярная белизна, глянцевый	1405 03 69	10
цвет: коричневый, глянцевый	1405 03 01	10
цвет: светло-бронзовый матовый, окрашенный алюминий	1404 03 01	10
нержавеющая сталь, металл матированный	1404 03 04	10
анодированный алюминий, цвет: золотой	1404 03 02	10

Berker R.1/R.3

цвет: полярная белизна, глянцевый	1620 20 49	10
цвет: черный, глянцевый	1620 20 05	10





Клавиша 2-местная, с оттиском символа «Стрелки»

Исполнение	арт. №	уп.
Berker S.1/B.3/B.7		
цвет: белый, глянцевый	1644 89 82	10
цвет: полярная белизна, глянцевый	1644 89 89	10
цвет: полярная белизна, матовый	1644 19 09	10
цвет: антрацитовый, матовый	1644 16 06	10
цвет: алюминиевый, матовый лак	1644 14 04	10
Berker Q.1/Q.3/Q.7		
цвет: полярная белизна, с эффектом бархата	1644 60 89	10
цвет: антрацитовый, бархатный лак	1644 60 86	10
цвет: алюминиевый, бархатный лак	1644 60 84	10



Berker K.1/K.5

цвет: полярная белизна, глянцевый	1435 72 09	10
цвет: антрацитовый, матовый лак	1435 72 06	10
анодированный алюминий, цвет: алюминиевый	1435 71 03	10
нержавеющая сталь, металл матированный	1435 72 04	10



Berker Arsys

цвет: белый, глянцевый	1435 03 02	10
цвет: полярная белизна, глянцевый	1435 03 69	10
цвет: коричневый, глянцевый	1435 03 01	10
цвет: светло-бронзовый матовый, окрашенный алюминий	1434 03 01	10
нержавеющая сталь, металл матированный	1434 03 04	10
анодированный алюминий, цвет: золотой	1434 03 02	10

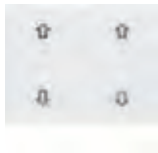

Berker R.1/R.3

цвет: полярная белизна, глянцевый	1644 20 89	10
цвет: черный, глянцевый	1644 20 45	10



Жалюзийный поворотный выключатель



Помеченные артикулы предназначены только для применения под штукатуркой IP44 в соединении с соответствующим набором уплотнительных вставок для защиты от воды.

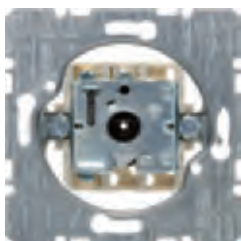

Поворотный выключатель жалюзи 1-полюсный

Номинальное напряжение 250 В~
Коммутируемый ток 10 А

Следуйте указаниям производителя двигателя!

Соединительные зажимы в соответствии с IEC 60669-1

- с функцией блокировки кнопок
- с 0-положением
- для центральной панели с вращающейся кнопкой
- с винтовыми клеммами

Подходит к	арт. №	стр.
Центральная панель с вращающейся ручкой для жалюзийного поворотного выключателя	1529 ..	598
Опция Фиксирующий элемент для жалюзийного поворотного выключателя	1861 ..	90

i 924



Исполнение	арт. №	уп.
Поворотный выключатель жалюзи 1-полюсный	3841	10



Поворотный выключатель жалюзи с 2 полюсами

Номинальное напряжение 250 В[~]
Коммутируемый ток 10 А

Следуйте указаниям производителя двигателя!
Соединительные зажимы в соответствии с IEC 60669-1

- с функцией блокировки кнопок
- с 0-положением
- для центральной панели с вращающейся кнопкой
- с винтовыми клеммами

Подходит к	арт. №	стр.
Центральная панель с вращающейся ручкой для жалюзиного поворотного выключателя	1529 ..	598
Опция		
Фиксирующий элемент для жалюзиного поворотного выключателя	1861 ..	90

i 924



Исполнение	арт. №	уп.
Поворотный выключатель жалюзи с 2 полюсами	3842	10

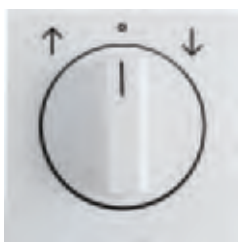

Центральная панель с вращающейся ручкой для жалюзиного поворотного выключателя

- с ОТТИСКОМ

Подходит к	арт. №	стр.
Поворотный выключатель жалюзи 1-полюсный	3841	88
Поворотный выключатель жалюзи с 2 полюсами	3842	89
Опция		
Фиксирующий элемент для жалюзиного поворотного выключателя	1861 ..	90

Исполнение	арт. №	уп.
------------	--------	-----

Berker S.1/B.3/B.7

цвет: белый, гляцевый	1080 89 82	1
цвет: полярная белизна, гляцевый	1080 89 89	1
цвет: полярная белизна, матовый	1080 19 09	1
цвет: антрацитовый, матовый	1080 16 06	1
цвет: алюминиевый, матовый лак	1080 14 04	1

Berker Q.1/Q.3/Q.7

цвет: белый, с эффектом бархата	1080 60 82	1
цвет: полярная белизна, с эффектом бархата	1080 60 89	1
цвет: антрацитовый, бархатный лак	1080 60 86	1
цвет: алюминиевый, бархатный лак	1080 60 84	1

Berker K.1/K.5

цвет: полярная белизна, гляцевый	1077 71 09	1
цвет: антрацитовый, матовый лак	1077 71 06	1
анодированный алюминий, цвет: алюминиевый	1077 71 03	1
нержавеющая сталь, металл матированный	1077 71 04	1

Berker Arsys

цвет: белый, гляцевый	1077 00 02	1
цвет: полярная белизна, гляцевый	1077 00 69	1
цвет: коричневый, гляцевый	1077 00 01	1
цвет: светло-бронзовый матовый, окрашенный алюминий	1077 01 01	1
нержавеющая сталь, металл матированный	1077 01 04	1
анодированный алюминий, цвет: золотой, матовый / полярная белизна	1077 01 02	1

Berker R.1/R.3

цвет: полярная белизна, гляцевый	1080 20 89	1
цвет: черный, гляцевый	1080 20 45	1





Фиксирующий элемент для жалюзи́йного поворотного выключателя

- для трансформации в поворотную кнопку для жалюзи

Подходит к	арт. №	стр.
Поворотный выключатель жалюзи 1-полюсный	3841	88
Поворотный выключатель жалюзи с 2 полюсами	3842	89
Исполнение	арт. №	уп.
Berker S.1/B.3/B.7, Q.1/Q.3/Q.7, K.1/K.5, Arsys		
Фиксирующий элемент для жалюзи́йного поворотного выключателя	1861	10
Berker R.1/R.3/Serie R.classic		
Фиксирующий элемент для жалюзи́йного поворотного выключателя	1861 01	10

Жалюзи́йные замочные выключатели и кнопки

- Помеченные артикулы предназначены только для применения под штукатуркой IP44 в соединении с соответствующим набором уплотнительных вставок для защиты от воды.



Выключатель жалюзи 1-полюсный для центральной панели с замком

Номинальное напряжение 250 В \sim
Коммутируемый ток 10 А

- с функцией блокировки кнопок
- с 0-положением
- применяемая центральная панель определяет функцию выключателя или кнопки
- с винтовыми клеммами

Следуйте указаниям производителя двигателя!

i 924



Исполнение	арт. №	уп.
Выключатель жалюзи 1-полюсный для центральной панели с замком	3851	10



Выключатель жалюзи с 2 полюсами для центральной панели с замком

Номинальное напряжение 250 В \sim
Коммутируемый ток 10 А

- с функцией блокировки кнопок
- с 0-положением
- применяемая центральная панель определяет функцию выключателя или кнопки
- с винтовыми клеммами

Следуйте указаниям производителя двигателя!

i 924



Исполнение	арт. №	уп.
Выключатель жалюзи с 2 полюсами для центральной панели с замком	3852	10



Центральная панель с замком и с функцией блокировки кнопок для выключателя жалюзи

- ключ вынимается в положении «0»

- с 2 ключами
- с оттиском



Исполнение	арт. №	уп.
Berker S.1/B.3/B.7		
цвет: белый, глянцевый	1081 89 82	1
цвет: полярная белизна, глянцевый	1081 89 89	1
цвет: полярная белизна, матовый	1081 19 09	1
цвет: антрацитовый, матовый	1081 16 06	1
цвет: алюминиевый, матовый лак	1081 14 04	1



Berker Q.1/Q.3/Q.7

цвет: белый, с эффектом бархата	1081 60 82	1
цвет: полярная белизна, с эффектом бархата	1081 60 89	1
цвет: антрацитовый, бархатный лак	1081 60 86	1
цвет: алюминиевый, бархатный лак	1081 60 84	1



Berker K.1/K.5

цвет: полярная белизна, глянцевый	1079 71 09	1
цвет: антрацитовый, матовый лак	1079 71 06	1
анодированный алюминий, цвет: алюминиевый	1079 71 03	1
нержавеющая сталь, металл матированный	1079 71 04	1



Berker Arsys

цвет: белый, глянцевый	1079 00 02	1
цвет: полярная белизна, глянцевый	1079 00 69	1
цвет: коричневый, глянцевый	1079 00 01	1
цвет: светло-бронзовый матовый, окрашенный алюминий	1079 03 01	1
нержавеющая сталь, металл матированный	1079 03 04	1
анодированный алюминий, цвет: золотой, матовый / полярная белизна	1079 03 02	1



Центральная панель с замком и с функцией блокировки кнопок для выключателя жалюзи

- ключ вынимается в 3 положениях



- с 2 ключами
- с ОТТИСКОМ

Исполнение арт. № уп.

Berker S.1/B.3/B.7

цвет: белый, глянцевый	1082 89 82	1
цвет: полярная белизна, глянцевый	1082 89 89	1
цвет: полярная белизна, матовый	1082 19 09	1

Berker Q.1/Q.3/Q.7

цвет: белый, с эффектом бархата	1082 60 82	1
цвет: полярная белизна, с эффектом бархата	1082 60 89	1
цвет: антрацитовый, бархатный лак	1082 60 86	1
цвет: алюминиевый, бархатный лак	1082 60 84	1

Berker K.1/K.5

цвет: полярная белизна, глянцевый	1079 72 09	1
цвет: антрацитовый, матовый лак	1079 72 06	1
анодированный алюминий, цвет: алюминиевый	1079 72 03	1
нержавеющая сталь, металл матированный	1079 72 04	1

Berker Arsys

цвет: белый, глянцевый	1079 01 02	1
цвет: полярная белизна, глянцевый	1079 01 69	1
цвет: коричневый, глянцевый	1079 01 01	1
цвет: светло-бронзовый матовый, окрашенный алюминий	1079 04 01	1
нержавеющая сталь, металл матированный	1079 04 04	1
анодированный алюминий, цвет: золотой, матовый / полярная белизна	1079 04 02	1

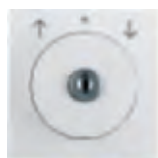

Центральная панель с замком и с функцией кнопок для выключателя жалюзи

- ключ вынимается в положении «0»



- с 2 ключами
- с оттиском

Исполнение	арт. №	уп.
Berker S.1/B.3/B.7		
цвет: белый, глянцевый	1083 89 82	1
цвет: полярная белизна, глянцевый	1083 89 89	1
цвет: полярная белизна, матовый	1083 19 09	1
Berker Q.1/Q.3/Q.7		
цвет: белый, с эффектом бархата	1083 60 82	1
цвет: полярная белизна, с эффектом бархата	1083 60 89	1
цвет: антрацитовый, бархатный лак	1083 60 86	1
цвет: алюминиевый, бархатный лак	1083 60 84	1
Berker K.1/K.5		
цвет: полярная белизна, глянцевый	1079 73 09	1
цвет: антрацитовый, матовый лак	1079 73 06	1
анодированный алюминий, цвет: алюминиевый	1079 73 03	1
нержавеющая сталь, металл матированный	1079 73 04	1
Berker Arsys		
цвет: белый, глянцевый	1079 02 02	1
цвет: полярная белизна, глянцевый	1079 02 69	1
цвет: коричневый, глянцевый	1079 02 01	1
цвет: светло-бронзовый матовый, окрашенный алюминий	1079 05 01	1
нержавеющая сталь, металл матированный	1079 05 04	1
анодированный алюминий, цвет: золотой, матовый / полярная белизна	1079 05 02	1

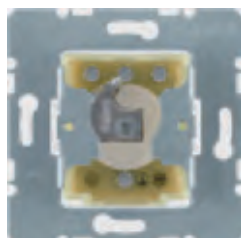

Выключатель жалюзи 1-полюсный для профильных полуцилиндров

- с контактом заземления
- с положением «0»



- с функцией блокировки кнопок
- к центральной системе замыканий
- без фиксаторов
- с винтовыми клеммами

Номинальное напряжение	250 В \sim	Подходит к	арт. №	стр.
Коммутируемый ток	10 А	Центральная панель для замочного/кнопочного выключателя жалюзи		стр. 93
Подходит для влагостойкого скрытого монтажа IP44.		Центральная панель для замочного/кнопочного выключателя жалюзи	1518 1 ..	599
		Профильный полуцилиндр	1818 ..	63

i 924

Исполнение	арт. №	уп.
ВЛАГОЗАЩ. СКРЫТ. МОНТАЖ IP44		
Выключатель жалюзи 1-полюсный для профильных полуцилиндров	3821 20	10

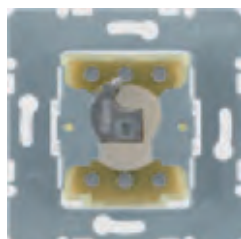

Выключатель жалюзи 2-полюсный, для профильных полуцилиндров

Номинальное напряжение 250 В \sim
Коммутируемый ток 10 А

- с функцией блокировки кнопок
- с 0-положением
- к центральной системе замыканий
- без фиксаторов
- с винтовыми клеммами

Не подходит для водозащищенного скрытого монтажа IP44!
Следуйте указаниям производителя двигателя!

Подходит к	арт. №	стр.
Профильный полуцилиндр	1818 ..	63

i 924

Исполнение	арт. №	уп.
Выключатель жалюзи 2-полюсный, для профильных полуцилиндров	3822 10	10



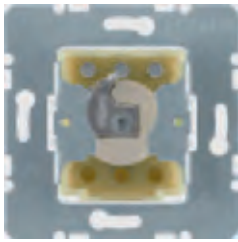

Нажимная кнопка жалюзи 1-полюсная, для профильных полуцилиндров

Номинальное напряжение 250 В~
Коммутируемый ток 10 А

Не подходит для водозащищенного скрытого монтажа IP44!
Следуйте указаниям производителя двигателя!

- к центральной системе замыканий
- без фиксаторов
- с винтовыми клеммами

Подходит к	арт. №	стр.
Профильный полуцилиндр	1818 ..	63
Опция		
Разделительное реле		стр. 98

i 924



Исполнение	арт. №	уп.
Нажимная кнопка жалюзи 1-полюсная, для профильных полуцилиндров	3831 10	10

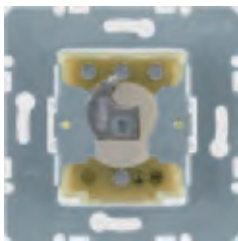

Нажимная кнопка жалюзи 1-полюсная, для профильных полуцилиндров

- с контактом заземления



Номинальное напряжение 250 В~
Коммутируемый ток 10 А

Подходит для влагостойкого скрытого монтажа IP44.

- 1-конт.
- к центральной системе замыканий
- без фиксаторов
- с винтовыми клеммами

Подходит к	арт. №	стр.
Центральная панель для замочного/кнопочного выключателя жалюзи		стр. 93
Центральная панель для замочного/кнопочного выключателя жалюзи	1518 1 ..	599
Профильный полуцилиндр	1818 ..	63
Опция		
Разделительное реле		стр. 98

i 924



Исполнение	арт. №	уп.
ВЛАГОЗАЩ. СКРЫТ. МОНТАЖ IP44		
Нажимная кнопка жалюзи 1-полюсная, для профильных полуцилиндров	3831 20	10

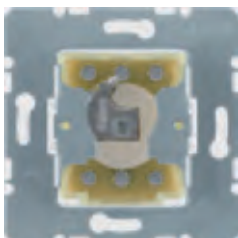

Нажимная кнопка жалюзи 2-полюсный, для профильных полуцилиндров

Номинальное напряжение 250 В~
Коммутируемый ток 10 А

Не подходит для водозащищенного скрытого монтажа IP44!
Следуйте указаниям производителя двигателя!

- к центральной системе замыканий
- без фиксаторов
- с винтовыми клеммами

Подходит к	арт. №	стр.
Профильный полуцилиндр	1818 ..	63
Опция		
Разделительное реле		стр. 98

i 924



Исполнение	арт. №	уп.
Нажимная кнопка жалюзи 2-полюсный, для профильных полуцилиндров	3832 10	10



Центральная панель для замочного/кнопочного выключателя жалюзи

- к центральной системе замыканий
- для профильного полуцилиндра
- с оттиском

Исполнение	арт. №	уп.
Berker S.1/B.3/B.7		
цвет: белый, глянцевый	1506 89 82	10
цвет: полярная белизна, глянцевый	1506 89 89	10
цвет: полярная белизна, матовый	1506 19 09	10
цвет: антрацитовый, матовый	1506 16 06	10
цвет: алюминиевый, матовый лак	1506 14 04	10



Berker Q.1/Q.3/Q.7

цвет: белый, с эффектом бархата	1506 60 82	10
цвет: полярная белизна, с эффектом бархата	1506 60 89	10
цвет: антрацитовый, бархатный лак	1506 60 86	10
цвет: алюминиевый, бархатный лак	1506 60 84	10



Berker K.1/K.5

цвет: полярная белизна, гляцевый	1504 71 09	10
цвет: антрацитовый, матовый лак	1504 71 06	10
цвет: алюминиевый, матовый лак	1504 71 03	10
нержавеющая сталь, матовый лак	1504 71 04	10



Berker Arsys

цвет: белый, гляцевый	1504 00 12	10
цвет: полярная белизна, гляцевый	1504 00 79	10
цвет: коричневый, гляцевый	1504 00 11	10
цвет: светло-бронзовый, матовый лак	1504 90 21	10
нержавеющая сталь, матовый лак	1504 90 14	10



Профильный полуцилиндр

При соответствующем положении болта у замочных выключателей извлечение ключа может быть выполнено в позиции ВКЛ.

С 5 держателями для штыря согласно DIN 18252

- для двухклавишного выключателя/ двухклавишной кнопки для профильных полуцилиндров
- для двухклавишного выключателя/ двухклавишной кнопки для профильных полуцилиндров
- с тремя ключами

Подходит к	арт. №	стр.
Центральная панель для замочного/кнопочного выключателя жалюзи		стр. 93
Выключатель жалюзи 1-полюсный для профильных полуцилиндров	3821 20	92
Выключатель жалюзи 2-полюсный, для профильных полуцилиндров	3822 10	92
Нажимная кнопка жалюзи 1-полюсная, для профильных полуцилиндров	3831 ..	93
Нажимная кнопка жалюзи 2-полюсный, для профильных полуцилиндров	3832 10	93

i 924

Исполнение	арт. №	уп.
с разными замыкателями		
Профильный полуцилиндр	1818	1
с одинаковыми замыкателями		
Профильный полуцилиндр	1818 01	1

Электронная платформа



μ

Электронная вставка для управления жалюзи «Комфорт»

Рабочее напряжение	230 В~
Частота	50/60 Гц
Количество дополнительных устройств	без ограничений
Коммутируемый ток (омический/индуктивный)	Макс. 5 А
Коммутируемый ток при cos φ = 0,6	макс. 3 А
Время переключения при смене направления	< 0,6 с
Рабочая температура	-5 ... +45 °С
Винтовые клеммы (макс.)	2 x 1,5/1 x 2,5 мм ²
Длина провода нагрузки	макс. 100 м
Длина провода дополнительных устройств	макс. 50 м
Глубина монтажа направляющей захвата	32 мм

- для единичного, группового и центрального управления
- с двумя реле, обоюдно блокирующимися механическим и электронным способом
- незначительное энергопотребление
- со входами 230 В «Вверх» и «Вниз»
- соединение между опорным кольцом и фиксаторами - «лапками» не пропускает ток
- возможно подсоединение дополнительных устройств управления: жалюзиных механизмов и кнопок, жалюзиных механизмов с ключом
- с винтовыми клеммами

Подходит к	арт. №	стр.
Кнопка для вставки жалюзи	8524 11 ..	95
Таймер для вставки жалюзи	8574 11 ..	96
Опция		
Разделительное реле		стр. 98
Интерфейс, для наружного монтажа, для датчиков ветра	173	97
Датчик осадков	183 01	97

i 936



Исполнение	арт. №	уп.
Электронная вставка для управления жалюзи «Комфорт»	8522 11 00	1

Накладки для жалюзи



Кнопка для вставки жалюзи

Время срабатывания, регулируемое	0 с ... 500 с
Продолжительность цикла подъема/спуска	2 мин.
Время переключения при смене направления	< 0,6 с
Минимальное время перестановки пластин	≈ 250 мс
Рабочая температура	-5 ... +45 °С
Самоблокировка на 2 минуты при нажатии кнопки	> 0,4 с

Переключение на дополнительное ориентирование.

- функция «Memory» - автоматическое выполнение подъема и опускания жалюзи с запоминанием положения
- функция «Party» , без выполнения команд автоматики, радиоустройств и дополнительных устройств (гарантия блокировки)
- светодиодный индикатор совместимости накладки/вставки
- с контрольным светодиодом
- со светодиодом состояния для функции памяти и функции Party красный/оранжевый
- незначительное энергопотребление
- с отриском «Стрелки»
- с защитой от демонтажа

Подходит к	арт. №	стр.
Электронная вставка для управления жалюзи «Комфорт»	8522 11 00	95

i 936

Исполнение	арт. №	уп.
Berker S.1/B.3/B.7		
цвет: белый, гляцевый	8524 11 82	1
цвет: полярная белизна, гляцевый	8524 11 89	1
цвет: полярная белизна, матовый	8524 11 88	1
цвет: антрацитовый, матовый	8524 11 85	1
цвет: алюминиевый, матовый лак	8524 11 83	1
Berker Q.1/Q.3/Q.7		
цвет: белый, с эффектом бархата	8524 11 22	1
цвет: полярная белизна, с эффектом бархата	8524 11 29	1
цвет: антрацитовый, бархатный лак	8524 11 26	1
цвет: алюминиевый, бархатный лак	8524 11 24	1
Berker K.1/K.5		
цвет: полярная белизна, гляцевый	8524 11 79	1
цвет: антрацитовый, матовый лак	8524 11 75	1
цвет: алюминиевый, матовый лак	8524 11 77	1
нержавеющая сталь, матовый лак	8524 11 73	1





Исполнение	арт. №	уп.
Berker R.1/R.3		
цвет: полярная белизна, глянцевый ¹⁾	8524 11 39	1
цвет: черный, глянцевый ¹⁾	8524 11 31	1

¹⁾ Без защиты от демонтажа



Таймер для вставки жалюзи

- с дисплеем

14:23

Количество программируемых команд вверх/вниз	20
Продолжительность цикла подъема/спуска	2 мин.
Смещение астрономического времени	± 2 ч
Запас хода	≈ 24 ч
Время переключения при смене направления	< 0,6 с
Минимальное время перестановки пластин	≈ 250 мс
Случайный генератор чисел	± 15 мин.
Рабочая температура	-5 ... +45 °С
Самоблокировка на 2 минуты при нажатии кнопки	> 0,5 с

Управление кнопками устройства и программируемыми периодами переключения.
Переключение на дополнительное ориентирование.

- функция «Party», без выполнения команд автоматики, радиоустройств и дополнительных устройств (гарантия блокировки)
- с блокировкой клавиш
- с функцией сброса в начальные настройки
- в рабочем режиме ЖК-дисплей подсвечивается
- настраиваемая контрастность ЖК-дисплея
- индикация совместимости накладки/вставки на дисплее
- меню на английском, немецком или французском языке
- незначительное энергопотребление
- с автоматическим переходом на летнее/зимнее время (отключается)
- с переключением автоматического/ручного режимов
- астропрограмма для переключения при восходе и закате солнца с указанием города/страны или координат, индивидуальная настройка
- программа «отпуск» - вариации подъема/опускания жалюзи в автоматическом режиме
- два пакета заводских настроек, возможны индивидуальные доводки
- с защитой от демонтажа

Подходит к	арт. №	стр.
Электронная вставка для управления жалюзи «Комфорт»	8522 11 00	95

i 936

Исполнение	арт. №	уп.
Berker S.1/B.3/B.7		
цвет: белый, глянцевый	8574 11 82	1
цвет: полярная белизна, глянцевый	8574 11 89	1
цвет: алюминиевый, матовый лак	8574 11 83	1
цвет: антрацитовый, матовый	8574 11 85	1
цвет: полярная белизна, матовый	8574 11 88	1
Berker Q.1/Q.3/Q.7		
цвет: белый, с эффектом бархата	8574 11 22	1
цвет: полярная белизна, с эффектом бархата	8574 11 29	1
цвет: антрацитовый, бархатный лак	8574 11 26	1
цвет: алюминиевый, бархатный лак	8574 11 24	1
Berker K.1/K.5		
цвет: полярная белизна, глянцевый	8574 11 79	1
цвет: антрацитовый, матовый лак	8574 11 75	1
цвет: алюминиевый, матовый лак	8574 11 77	1
нержавеющая сталь, матовый лак	8574 11 73	1
Berker R.1/R.3		
цвет: полярная белизна, глянцевый ¹⁾	8574 11 39	1
цвет: черный, глянцевый ¹⁾	8574 11 31	1

¹⁾ Без защиты от демонтажа



Физические сенсоры



μ IP65

Датчик осадков

Рабочее напряжение	230 В~
Частота	50/60 Гц
Ток включения при 250 В~ (резистивные)	макс. 15 А
Коммутируемый ток при 30 В= (резистивные)	макс. 3 А
Коммутируемый ток при 250 В~ (омич.)	макс. 6 А
Потребление мощности вкл. дополнительный подогрев	макс. 4,5 Вт
Рабочая температура	-30 ... +70 °С
Подготовленные для подключения провода	≈ 2,9 м
Размеры монтажного угла (Ш x В x Г)	130 x 90 x 90 мм
Размеры сенсора (Ш x В x Г)	82 x 60 x 57,5 мм
Мачта Ø	макс. 62 мм

- с подогревом
- с контактом не под потенциалом
- готовый к использованию, с проводами
- с монтажным углом из нержавеющей стали ок. 70°
- с гибким хомутиком для крепления на опоре

Подходит к	арт. №	стр.
Электронная вставка для управления жалюзи «Комфорт»	8522 11 00	95

i 940

Контакт замыкается при начинающемся дожде, снегопаде и т.д.
Для предохранения жалюзи, штор и пр. от снежных хлопьев.

Требуется нейтральный провод!



Исполнение	арт. №	уп.
цвет: серый	183 01	1



Датчик ветра

Диапазон измерения скорости ветра	0,5 ... 40 м/с
Диапазон измерения силы ветра	3 ... 10 по шкале Бофорта
Подготовленный для подключения провод	≈ 3 м

- с крепежным материалом
- герконовый контакт (измерение частоты)
- с проводом LIYY 2 x 0,5

Подходит к	арт. №	стр.
Интерфейс, для наружного монтажа, 173 для датчиков ветра		97

i 940



Исполнение	арт. №	уп.
цвет: белый	172 01	1



IP55

Интерфейс, для наружного монтажа, для датчиков ветра

Рабочее напряжение	230 В~
Частота	50/60 Гц
Коммутируемый ток	2 А
Сила ветра, регулируемая	3 ... 10 по шкале Бофорта
Размеры (Ш x В x Г)	110 x 94 x 38 мм

- с режимом проверки
- 2 замыкателя, общая входная клемма
- с крепежным материалом
- с контактом, не находящимся под потенциалом
- с винтовыми клеммами

Подходит к	арт. №	стр.
Датчик ветра	172 01	97
Электронная вставка для управления жалюзи «Комфорт»	8522 11 00	95

Опция		
Разделительное реле, рядный встраиваемый прибор (REG)	2919 ..	99
Разделительное реле для наружного и скрытого монтажа	2930 ..	98
Разделительное реле, рядный встраиваемый прибор	2931 ..	99
Разделительное реле для наружного и скрытого монтажа	2969 ..	98

При достижении определенной силы ветра происходит замыкание контакта. Для защиты от сильного ветра, например, для жалюзи, маркиз и т. д.

Требуется нейтральный провод!

Подходит также для обогреваемого датчика ветра компании Thies артикул № 4.3515.50.000.

i 940

Исполнение	арт. №	уп.
цвет: полярная белизна	173	1

Разделительное реле

- требуется нейтральный провод!



Разделительное реле для наружного и скрытого монтажа

- с выходом для дополнительного устройства



Рабочее напряжение	230 В \sim
Частота	50 Гц
Коммутируемый ток при $\cos \phi = 0,6$	макс. 4 А
Расход электроэнергии (при работе)	≈ 10 мА
Управление временем переключения вверх/вниз	мин 0,5 с
Продолжительность включения (ПВ.)	100 %
Температура окружающей среды	+0 ... +60 °С
Сечение провода (массивный)	макс. 2,5 мм ²
Размеры (Ш x В x Г)	53 x 50 x 25 мм

- с 2 отводами дополнительного устройства для отдельного использования
- с центральным вводом, например, для таймера RolloTec
- с отдельным питанием сети
- для включения 2 жалюзиных моторов
- необходим для электроразвязки двигателя
- с винтовыми клеммами

Подходит к	арт. №	стр.
Жалюзиная двухклавишная кнопка 1-полюсная	5035 20	86
Групповая двухклавишная кнопка 4 размыкателя, общая входная клемма	5034 04	22
Нажимная кнопка жалюзи 1-полюсная, для профильных полуцилиндров	3831 ..	93
Нажимная кнопка жалюзи 2-полюсный, для профильных полуцилиндров	3832 10	93
Электронная вставка для управления жалюзи «Комфорт»	8522 11 00	95
Интерфейс, для наружного монтажа, для датчиков ветра	173	97

i 941



Исполнение	арт. №	уп.
цвет: серый	2969	1



Разделительное реле для наружного и скрытого монтажа

Рабочее напряжение	230 В \sim
Частота	50/60 Гц
Коммутируемый ток при $\cos \phi = 0,6$	макс. 3 А
Коммутируемый ток при $\cos \phi = 1$	макс. 8 А
Расход электроэнергии (при работе)	≈ 10 мА
Управление временем переключения вверх/вниз	мин 0,5 с
Продолжительность включения (ПВ.)	100 %
Температура окружающей среды	+0 ... +60 °С
Размеры (Ш x В x Г)	50 x 52 x 22 мм

- с центральным вводом, например, для таймера RolloTec
- с отдельным питанием сети
- для включения 2 жалюзиных моторов
- монтаж в соединительной коробке скрытого монтажа / водонепроницаемой коробке
- с винтовыми клеммами

Подходит к	арт. №	стр.
Жалюзиная двухклавишная кнопка 1-полюсная	5035 20	86
Групповая двухклавишная кнопка 4 размыкателя, общая входная клемма	5034 04	22
Нажимная кнопка жалюзи 1-полюсная, для профильных полуцилиндров	3831 ..	93
Нажимная кнопка жалюзи 2-полюсный, для профильных полуцилиндров	3832 10 ..	93
Электронная вставка для управления жалюзи «Комфорт»	8522 11 00	95
Интерфейс, для наружного монтажа, для датчиков ветра	173	97

i 941



Исполнение	арт. №	уп.
Разделительное реле для наружного и скрытого монтажа	2930	1



Разделительное реле, рядный встраиваемый прибор (REG)

- с выходом для дополнительного устройства



Рабочее напряжение	230 В~
Частота	50 Гц
Коммутируемый ток при cos φ = 0,6	макс. 4 А
Расход электроэнергии (при работе)	≈ 10 мА
Управление временем переключения вверх/вниз	мин 0,5 с
Продолжительность включения (ПВ.)	100 %
Сечение провода (массивный)	макс. 2,5 мм ²
Размеры (Ш x В x Г)	45 x 71 x 42 мм
Ширина рядного встраиваемого прибора (REG)	2,5 ТЕ
Высота от стены от шины	39 мм

- с 2 отводами дополнительного устройства для отдельного использования
- с центральным вводом, например, для таймера RolloTec
- с отдельным питанием сети
- для включения 2 жалюзиных моторов
- необходим для электроразвязки двигателя
- с винтовыми клеммами

Подходит к	арт. №	стр.
Жалюзийная двухклавишная кнопка 1-полюсная	5035 20	86
Групповая двухклавишная кнопка 4 размыкателя, общая входная клемма	5034 04 ..	22
Нажимная кнопка жалюзи 1-полюсная, для профильных полуцилиндров	3831 ..	93
Нажимная кнопка жалюзи 2-полюсный, для профильных полуцилиндров	3832 10	93
Электронная вставка для управления жалюзи «Комфорт»	8522 11 00	95
Интерфейс, для наружного монтажа, для датчиков ветра	173	97

i 941



Исполнение	арт. №	уп.
Разделительное реле, рядный встраиваемый прибор (REG)	2919	1



Разделительное реле, рядный встраиваемый прибор

Рабочее напряжение	230 В~
Частота	50/60 Гц
Коммутируемый ток при cos φ = 0,6	макс. 3 А
Коммутируемый ток при cos φ = 1	макс. 8 А
Расход электроэнергии (при работе)	≈ 10 мА
Управление временем переключения вверх/вниз	мин 0,5 с
Продолжительность включения (ПВ.)	100 %
Размеры (Ш x В x Г)	45 x 71 x 42 мм
Ширина рядного встраиваемого прибора (REG)	2,5 ТЕ
Высота от стены от шины	38 мм

- с центральным вводом, например, для таймера RolloTec
- с отдельным питанием сети
- для включения 2 жалюзиных моторов
- с винтовыми клеммами

Подходит к	арт. №	стр.
Жалюзийная двухклавишная кнопка 1-полюсная	5035 20	86
Групповая двухклавишная кнопка 4 размыкателя, общая входная клемма	5034 04	22
Нажимная кнопка жалюзи 1-полюсная, для профильных полуцилиндров	3831 ..	93
Нажимная кнопка жалюзи 2-полюсный, для профильных полуцилиндров	3832 10	93
Электронная вставка для управления жалюзи «Комфорт»	8522 11 00	95
Интерфейс, для наружного монтажа, для датчиков ветра	173	97

i 941



Исполнение	арт. №	уп.
Разделительное реле, рядный встраиваемый прибор	2931	1

Дополнительные изделия



Магнитный контакт

Коммутируемое напряжение	макс. 40 В=
Коммутируемый ток	500 мА
Коммутируемая мощность	макс. 10 Вт
Длина провода	3 м
Размеры сенсора (Ш x В x Г)	44 x 15 x 15 мм

- в раздельном состоянии контакт открыт
- готовый к использованию, с проводом
- для скрытого и наружного монтажа

Для контроля за открытием окон и дверей.

IP67



Исполнение	арт. №	уп.
цвет: полярная белизна, глянцевый	9251 02	1
цвет: коричневый, глянцевый	9251 01	1



Контакт ворот

Коммутируемое напряжение
Коммутируемый ток
Длина провода

макс. 20 В=
макс. 500 мА
2 м

- в раздельном состоянии контакт открыт
- с крепежным материалом
- надежный конструктив из металла
- магнитоуправляемый контакт для контроля за открыванием дверей и поднимающихся ворот
- готовый к использованию, с проводом
- для напольного монтажа

IP67



Исполнение
Контакт ворот

арт. №
9252

уп.
1





Регуляторы температуры	104
Сенсоры	109
Выключатели отопления	110
Трехступенчатый выключатель	112
Регулятор числа оборотов	113
Дополнительные изделия	114



Человеку нужно немного тепла - но когда? Где конкретно? Как много его нужно? Наши регуляторы температуры помещения установят необходимую температуру в каждом из ваших помещений и понизят ее, если помещение более не используется

- Отопление, охлаждение и установление климата сегодня более неотделимы от понятия энергосбережения. Тем большее значение приобретает возможность индивидуального управления температурой с помощью отдельных регуляторов.
- Снижение температуры в помещении на один градус обеспечивает экономию энергии в размере около 6 %. Это хорошая причина для того, чтобы регулировать температуру нечасто используемых помещений, таких как ванные комнаты или спальни, в соответствии с потребностями.
- Наши стандартные регуляторы температуры позволяют управлять всеми распространенными типами отопления (горячая вода, электрические системы и т.д.).
- Более того, электронные устройства работают с управлением по времени и позволяют создавать для каждого помещения собственный температурный профиль в соответствии с пожеланиями пользователя.
- Сервоприводы для нижних кранов радиаторов и водяного тёплого пола можно также легко и быстро подключить к системе управления.

Регуляторы температуры

Вставки регулятора температуры помещения



Регулятор температуры помещения, размыкатель, с центральной панелью

- с встроенным недельным таймером



Номинальное напряжение	230 В \sim
Частота	50 Гц
Коммутируемый ток	10 мА ... 10 (4) А
Коммутируемый ток при $\cos \phi = 0,6$	макс. 4 А
Класс энергетической эффективности	IV (2%)
Потребляемая мощность	$\approx 1,2$ Вт
Разница температур срабатывания	$\approx 0,5$ К
Диапазон настройки, температура помещения (комнатная температура)	5 ... 30 °С
Диапазон настройки, температура пола	10 ... 40 °С
Срок службы литиевой батарейки [лет]	≈ 10
Глубина монтажа	25 мм
Требуется нейтральный провод!	

- настраиваемый счетчик рабочих часов или индикатор расхода энергии
- с защитой доступа
- с функцией защиты вентиля
- с функцией защиты от мороза
- таймер для почасового изменения температуры
- языки пользователя на выбор: немецкий, английский, голландский или французский
- настраиваемый диапазон регулирования температуры
- настраиваемый тип сервопривода (нормально-закрытый/нормально-открытый)
- при подпольном отоплении, возможна регулировка через температуру помещения или пола
- для режима подогрева или охлаждения
- для отопления помещений и подогрева полов
- с самоопределяющейся кривой отопления
- широкий дисплей с фоновой подсветкой и текстовой индикацией
- со встроенным температурным датчиком
- с переключением автоматического/ручного режимов
- время цикла ШИМ и гистерезис (при 2-точечном регулировании) настраиваемое
- доступные процессы регулирования: RWM или 2-точечный (Вкл./Выкл.)
- 3 дневных блока: пн. - пт., сб. - вс., пн. - вс.
- 3 предварительно устанавливаемых временных программы с индивидуальной настройкой
- макс. 9 срабатываний за один день
- программируемая со снятым блоком управления
- с автоматическим переходом на летнее/зимнее время (отключается)
- программа для включения/выключения на период отпуска с активацией по дате
- с отпуском
- без фиксаторов
- с дополнительным подключением внешнего датчика температуры пола/дистанционного датчика
- с винтовыми клеммами

Подходит к Опция	арт. №	стр.
Датчик температуры пола / дистанционный датчик	161	114

i 926

Исполнение	арт. №	уп.
Berker S.1/B.3/B.7		
цвет: белый, гляцевый	2044 89 82	1
цвет: полярная белизна, гляцевый	2044 89 89	1
цвет: полярная белизна, матовый	2044 19 09	1
цвет: антрацитовый, матовый	2044 16 06	1
цвет: алюминиевый, матовый лак	2044 14 04	1
Berker Q.1/Q.3/Q.7		
цвет: белый, с эффектом бархата	2044 60 82	1
цвет: полярная белизна, с эффектом бархата	2044 60 89	1
цвет: антрацитовый, бархатный лак	2044 60 86	1
цвет: алюминиевый, бархатный лак	2044 60 84	1
Berker K.1/K.5		
цвет: полярная белизна, гляцевый	2044 71 09	1
цвет: антрацитовый, матовый	2044 71 06	1
цвет: алюминиевый, матовый лак	2044 71 03	1
цвет: стальной, лак	2044 71 04	1





Исполнение	арт. №	уп.
Berker Arsys		
цвет: белый, глянец	2044 00 02	1
цвет: полярная белизна, глянец	2044 00 69	1
цвет: коричневый, глянец	2044 00 01	1
цвет: светло-бронзовый, лак	2044 90 11	1
нержавеющая сталь, матовый лак	2044 90 04	1



Регулятор температуры, размыкатель, с центральной панелью

- с одноклавишным выключателем
- с датчиком температуры пола



Номинальное напряжение	250 В~
Частота	50/60 Гц
Коммутируемый ток	10 А
Класс энергетической эффективности	I (1%)
Разница температур срабатывания	≈ 1 К
Диапазон настройки, температура помещения (комнатная температура)	5 ... 30 °C
Диапазон настройки, температура пола	10 ... 50 °C
Ночное понижение	≈ 5 К
Длина провода датчика	4 м

- с выключателем и 2 светодиодами
- для сервоприводов, закрытых и обесточенных
- регулирующая кнопка с ограничением температурного диапазона
- со светодиодом для отопления и со светодиодом для ночного режима
- с отриском
- без фиксаторов
- с отдельным подключением для ночного режима
- с штыревыми контактными зажимами / безвинтовыми зажимами

i 925

При превышении заданного уровня температуры контакт замыкается.

Требуется нейтральный провод!

Исполнение	арт. №	уп.
Berker S.1/B.3/B.7		
цвет: белый, глянец	2034 89 82	1
цвет: полярная белизна, глянец	2034 89 89	1
цвет: полярная белизна, матовый	2034 19 09	1
цвет: антрацитовый, матовый	2034 16 06	1
цвет: алюминиевый, матовый лак	2034 14 04	1





Berker Q.1/Q.3/Q.7

цвет: белый, с эффектом бархата	2034 60 82	1
цвет: полярная белизна, с эффектом бархата	2034 60 89	1
цвет: антрацитовый, бархатный лак	2034 60 86	1
цвет: алюминиевый, бархатный лак	2034 60 84	1



Berker K.1/K.5

цвет: полярная белизна, гляцевый	2034 71 09	1
цвет: антрацитовый, матовый лак	2034 71 06	1
цвет: алюминиевый, матовый лак	2034 71 03	1
нержавеющая сталь, матовый лак	2034 71 04	1



Berker Arsys

цвет: белый, гляцевый	2034 00 02	1
цвет: полярная белизна, гляцевый	2034 00 69	1
цвет: коричневый, гляцевый	2034 00 01	1
цвет: светло-бронзовый, матовый лак	2034 90 11	1
нержавеющая сталь, матовый лак	2034 90 04	1



Регулятор температуры, размыкатель, с центральной панелью

- с одноклавишным выключателем
- с датчиком температуры пола



Номинальное напряжение	230 В [~]
Частота	50 Гц
Коммутируемый ток	16 (2) А
Класс энергетической эффективности	I (1%)
Разница температур срабатывания	≈ 1 К
Диапазон настройки, температура помещения (комнатная температура)	5 ... 30 °С
Диапазон настройки, температура пола	10 ... 50 °С
Ночное понижение	≈ 5 К
Длина провода датчика	4 м

- с выключателем и 2 светодиодами
- для сервоприводов, закрытых и обесточенных
- регулирующая кнопка с ограничением температурного диапазона
- со светодиодом для отопления и со светодиодом для ночного режима
- с оттиском
- без фиксаторов
- с отдельным подключением для ночного режима
- с винтовыми клеммами

При превышении заданного уровня температуры контакт замыкается.

Требуется нейтральный провод!

Исполнение	арт. №	уп.
------------	--------	-----

Berker R.1/R.3

цвет: полярная белизна, гляцевый	2034 20 89	1
цвет: черный, гляцевый	2034 20 45	1





Регулятор температуры помещения, переключающий контакт, с центральной панелью

Номинальное напряжение	250 В \sim
Частота	50/60 Гц
Коммутируемый ток «отопление»	10 А
Коммутируемый ток «отопление» при $\cos \phi = 0,6$	4 А
Коммутируемый ток «охлаждение»	5 А
Коммутируемый ток «охлаждение» при $\cos \phi = 0,6$	2 А
Класс энергетической эффективности	I (1%)
Температура	5 ... 30 °C
Разница температур срабатывания	$\approx 0,5$ К

- для сервоприводов, закрытых и обесточенных
- для режима подогрева или охлаждения
- регулирующая кнопка с ограничением температурного диапазона
- с тепловой обратной связью
- с оттиском
- без фиксаторов
- с штыревыми контактными зажимами / безвинтовыми зажимами

i 925

При достижении заданной температуры контакт переключается.

Требуется нейтральный провод!

Исполнение арт. № уп.

Berker S.1/B.3/B.7

цвет: белый, гляцевый	2026 89 82	1
цвет: полярная белизна, гляцевый	2026 89 89	1
цвет: полярная белизна, матовый	2026 19 09	1
цвет: антрацитовый, матовый	2026 16 06	1
цвет: алюминиевый, матовый лак	2026 14 04	1

Berker Q.1/Q.3/Q.7

цвет: белый, с эффектом бархата	2026 60 82	1
цвет: полярная белизна, с эффектом бархата	2026 60 89	1
цвет: антрацитовый, бархатный лак	2026 60 86	1
цвет: алюминиевый, бархатный лак	2026 60 84	1

Berker K.1/K.5

цвет: полярная белизна, гляцевый	2026 71 09	1
цвет: антрацитовый, матовый лак	2026 71 06	1
цвет: алюминиевый, матовый лак	2026 71 03	1
нержавеющая сталь, матовый лак	2026 71 04	1

Berker Arsys

цвет: белый, гляцевый	2026 00 02	1
цвет: полярная белизна, гляцевый	2026 00 69	1
цвет: коричневый, гляцевый	2026 00 01	1
цвет: светло-бронзовый, матовый лак	2026 90 11	1
нержавеющая сталь, матовый лак	2026 90 04	1



Регулятор температуры помещения, переключающий контакт, с центральной панелью

Номинальное напряжение	250 В \sim
Частота	50/60 Гц
Коммутируемый ток «отопление»	10 А
Коммутируемый ток «отопление» при $\cos \phi = 0,6$	4 А
Коммутируемый ток «охлаждение»	5 А
Коммутируемый ток «охлаждение» при $\cos \phi = 0,6$	2 А
Класс энергетической эффективности	I (1%)
Температура	5 ... 30 °C
Разница температур срабатывания	$\approx 0,5$ К

- для сервоприводов, закрытых и обесточенных
- для режима подогрева или охлаждения
- регулирующая кнопка с ограничением температурного диапазона
- с тепловой обратной связью
- с оттиском
- без фиксаторов
- с винтовыми клеммами

При достижении заданной температуры контакт переключается.

Требуется нейтральный провод!

Исполнение арт. № уп.

Berker R.1/R.3

цвет: полярная белизна, гляцевый	2026 20 89	1
цвет: черный, гляцевый	2026 20 45	1





Регулятор температуры помещения, размыкающий контакт, с центральной панелью

- с одноклавишным выключателем



Номинальное напряжение	250 В \sim
Частота	50/60 Гц
Коммутируемый ток	10 А
Класс энергетической эффективности	I (1%)
Температура	5 ... 30 °C
Разница температур срабатывания	\approx 0,5 К
Ночное понижение	\approx 4 К

- с выключателем вкл./выкл. и контрольным светодиодом для вкл.
- для сервоприводов, закрытых и обесточенных
- регулирующая кнопка с ограничением температурного диапазона
- с тепловой обратной связью
- с оттиском
- без фиксаторов
- с отдельным подключением для ночного режима
- с штыревыми контактными зажимами / безвинтовыми зажимами

i 925

При достижении заданной температуры контакт размыкается.

Требуется нейтральный провод!

Исполнение	арт. №	уп.
Berker S.1/B.3/B.7		
цвет: белый, глянцевый	2030 89 82	1
цвет: полярная белизна, глянцевый	2030 89 89	1
цвет: полярная белизна, матовый	2030 19 09	1
цвет: антрацитовый, матовый	2030 16 06	1
цвет: алюминиевый, матовый лак	2030 14 04	1
Berker Q.1/Q.3/Q.7		
цвет: белый, с эффектом бархата	2030 60 82	1
цвет: полярная белизна, с эффектом бархата	2030 60 89	1
цвет: антрацитовый, бархатный лак	2030 60 86	1
цвет: алюминиевый, бархатный лак	2030 60 84	1
Berker K.1/K.5		
цвет: полярная белизна, глянцевый	2030 71 09	1
цвет: антрацитовый, матовый лак	2030 71 06	1
цвет: алюминиевый, матовый лак	2030 71 03	1
нержавеющая сталь, матовый лак	2030 71 04	1
Berker Arsys		
цвет: белый, глянцевый	2030 00 02	1
цвет: полярная белизна, глянцевый	2030 00 69	1
цвет: коричневый, глянцевый	2030 00 01	1
цвет: светло-бронзовый, матовый лак	2030 90 11	1
нержавеющая сталь, матовый лак	2030 90 04	1



Регулятор температуры помещения, размыкающий контакт, с центральной панелью

- с одноклавишным выключателем



Номинальное напряжение	250 В \sim
Частота	50 Гц
Коммутируемый ток	10 А
Класс энергетической эффективности	I (1%)
Температура	5 ... 30 °C
Разница температур срабатывания	\approx 0,5 К
Ночное понижение	\approx 4 К

- с выключателем вкл./выкл. и контрольным светодиодом для вкл.
- для сервоприводов, закрытых и обесточенных
- регулирующая кнопка с ограничением температурного диапазона
- с тепловой обратной связью
- с оттиском
- без фиксаторов
- с отдельным подключением для ночного режима
- с винтовыми клеммами

При достижении заданной температуры контакт размыкается.

Требуется нейтральный провод!

Исполнение	арт. №	уп.
Berker R.1/R.3		
цвет: полярная белизна, глянцевый	2030 20 89	1
цвет: черный, глянцевый	2030 20 45	1



Регулятор температуры помещения, размыкающий контакт, с центральной панелью, 24 В переменный/постоянный ток
- с одноклавишным выключателем

Номинальное напряжение	24 В~/24 В=
Частота	50/60 Гц
Коммутируемый ток	10 А~/4 А=
Класс энергетической эффективности	I (1%)
Температура	5 ... 30 °С
Разница температур срабатывания	≈ 0,5 К
Ночное понижение	≈ 4 К

- с выключателем вкл./выкл. и контрольным светодиодом для вкл.
- для сервоприводов, закрытых и обесточенных
- регулирующая кнопка с ограничением температурного диапазона
- с тепловой обратной связью
- с оттиском
- без фиксаторов
- с отдельным подключением для ночного режима
- с штыревыми контактными зажимами / безвинтовыми зажимами

925

При достижении заданной температуры контакт размыкается.

Исполнение	арт. №	уп.
Berker S.1/V.3/B.7		
цвет: белый, глянцевый	2031 89 82	1
цвет: полярная белизна, глянцевый	2031 89 89	1
цвет: полярная белизна, матовый	2031 19 09	1
цвет: антрацитовый, матовый	2031 16 06	1
цвет: алюминиевый, матовый лак	2031 14 04	1
Berker Q.1/Q.3/Q.7		
цвет: белый, с эффектом бархата	2031 60 82	1
цвет: полярная белизна, с эффектом бархата	2031 60 89	1
цвет: антрацитовый, бархатный лак	2031 60 86	1
цвет: алюминиевый, бархатный лак	2031 60 84	1
Berker K.1/K.5		
цвет: полярная белизна, глянцевый	2031 71 09	1
цвет: антрацитовый, матовый лак	2031 71 06	1
цвет: алюминиевый, матовый лак	2031 71 03	1
нержавеющая сталь, матовый лак	2031 71 04	1
Berker Arsys		
цвет: белый, глянцевый	2031 00 02	1
цвет: полярная белизна, глянцевый	2031 00 69	1
цвет: коричневый, глянцевый	2031 00 01	1
цвет: светло-бронзовый, матовый лак	2031 90 11	1
нержавеющая сталь, матовый лак	2031 90 04	1

Сенсоры

Вставка сенсора

- для температурного датчика, например, PT100
- без фиксаторов
- с штыревыми контактными зажимами / безвинтовыми зажимами

Исполнение	арт. №	уп.
Вставка сенсора	7594 10 01	10

Центральная плата для вставки сенсора

Внимание!
Используйте только с промежуточным кольцом для центральной платы данной программы.
Поле для надписи не используется.

- с разрезами для циркуляции воздуха
- для температурного датчика, например, PT100

Подходит к
Промежуточная рамка для центральной платы

арт. №
стр. 141

Исполнение	арт. №	уп.
цвет: белый, глянцевый	7594 04 02	1
цвет: полярная белизна, глянцевый	7594 04 09	1
цвет: полярная белизна, с эффектом бархата	7594 04 89	1
цвет: антрацитовый, матовый	7594 04 85	1
цвет: алюминиевый, матовый лак	7594 04 83	1
нержавеющая сталь, матовый лак	7594 04 03	1
цвет: светло-бронзовый, матовый лак	7594 04 04	1

Выключатели отопления

Помеченные артикулы предназначены только для применения под штукатуркой IP44 в соединении с соответствующим набором уплотнительных вставок для защиты от воды.

Однополюсные вставки

- соединительные клеммы согласно IEC 60669-1

Переключатель на два направления/ крестовой выключатель

Номинальное напряжение
Коммутируемый ток

250 В[~]
10 АХ

- для подсветки и сигнального включения
- с штыревыми контактными зажимами / безвинтовыми зажимами

Подходит к Опция	арт. №	стр.
Светодиод 230 В, для выключателей/кнопок	1686 ..	12
Элемент подсветки с N-клеммой	1675 ..	59
Светодиод, для выключателей/кнопок	1687	60
Элемент подсветки с N-клеммой	1676 ..	59

i 910

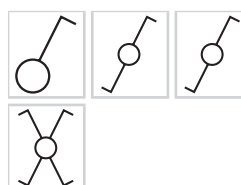

Исполнение	арт. №	уп.
Выключатель	3031	10
Переключатель на два направления	3036	10
Переключатель на два направления, для монтажа в полую стену ¹⁾	3036 50	10
Крестовой выключатель	3037	10

¹⁾ небольшая глубина монтажа, без раздвижных захватов



Нажимная кнопка

Номинальное напряжение	250 В \sim
Коммутируемый ток	10 А
Контактное расстояние	> 3 мм
Сечение провода (массивный)	макс. 2,5 мм ²

- для подсветки и сигнального включения
- с штыревыми контактными зажимами / безвинтовыми зажимами

Подходит к Опция	арт. №	стр.
Элемент подсветки с N-клеммой	1675 ..	59
Элемент подсветки с N-клеммой	1676 ..	59
Светодиод 230 В, для выключателей/кнопок	1686 ..	12
Светодиод, для выключателей/кнопок	1687	60

i 912

Исполнение	арт. №	уп.
Кнопка, замыкатель	5031	10
Кнопка, замыкатель, для монтажа в полой стене ¹⁾	5031 50	10
Нажимная кнопка, переключающий контакт	5036	10
Кнопка, замыкатель, 2 отдельных сигнальных контакта	5031 01	10
Кнопка, замыкатель + размыкатель, отдельные входные клеммы	5032 03	10

¹⁾ небольшая глубина монтажа, без раздвижных захватов

Накладки для однополюсных вставок

Клавиша с оттиском «Heizung»

- с красной линзой



В качестве альтернативы для отопления можно использовать защищенный стеклом аварийный выключатель отопления серий Arsys, влагозащищенный скрытый монтаж IP44.

Исполнение	арт. №	уп.
Berker S.1/B.3/B.7		
цвет: красный, глянцевый	1621 89 02	10
цвет: красный, матовый	1621 19 02	10
Berker Q.1/Q.3/Q.7		
цвет: белый, с эффектом бархата ¹⁾	1621 60 62	10
цвет: полярная белизна, с эффектом бархата ¹⁾	1621 60 69	10
цвет: алюминиевый, бархатный лак ¹⁾	1621 60 64	10
Berker K.1/K.5		
цвет: красный, глянцевый	1488 71 15	10
Berker Arsys		
цвет: красный, глянцевый	1488 00 62	10
Berker R.1/R.3		
цвет: полярная белизна, глянцевый ²⁾	1621 20 49	10

¹⁾ с оранжевой линзой

²⁾ с прозрачной линзой



Центральная панель со стеклянной вставкой

- с клавишей



В случае опасности разбить стекло и нажать на клавишу!

У всех выключателей и кнопок данной программы накладка может быть заменена на обычную клавишу.

Винты для крепления коробки из нержавеющей стали.

Исполнение	арт. №	уп.
Berker Arsys		
цвет: красный, гляцевый	1297 00 00	10

Трехступенчатый выключатель



Помеченные артикулы предназначены только для применения под штукатуркой IP44 в соединении с соответствующим набором уплотнительных вставок для защиты от воды.



Трехступенчатый выключатель

Номинальное напряжение 250 В~ ■ с винтовыми клеммами
 Коммутируемый ток 16 А

Например, для кондиционеров и вентиляторов.

i 924



Исполнение	арт. №	уп.
с положением «0»: 0-1-2-3	3861	10
без оложения «0»: 2-1-3	3861 01	10



Центральная панель с вращающейся ручкой для 3-уровневого выключателя

■ с оттиском

Исполнение	арт. №	уп.
Berker S.1/B.3/B.7, без положения 0		
цвет: белый, гляцевый	1084 89 82	1
цвет: полярная белизна, гляцевый	1084 89 89	1
цвет: полярная белизна, матовый	1084 19 09	1
цвет: антрацитовый, матовый	1084 16 06	1
цвет: алюминиевый, матовый лак	1084 14 04	1
Berker S.1/B.3/B.7, с положением 0		
цвет: белый, гляцевый	1096 89 82	1
цвет: полярная белизна, гляцевый	1096 89 89	1
цвет: полярная белизна, матовый	1096 19 09	1
цвет: антрацитовый, матовый	1096 16 06	1
цвет: алюминиевый, матовый лак	1096 14 04	1
Berker Q.1/Q.3, без положения 0		
цвет: белый, с эффектом бархата	1084 60 82	1
цвет: полярная белизна, с эффектом бархата	1084 60 89	1
цвет: антрацитовый, бархатный лак	1084 60 86	1
цвет: алюминиевый, бархатный лак	1084 60 84	1
Berker Q.1/Q.3, с положением 0		
цвет: белый, с эффектом бархата	1096 60 82	1
цвет: полярная белизна, с эффектом бархата	1096 60 89	1
цвет: антрацитовый, бархатный лак	1096 60 86	1
цвет: алюминиевый, бархатный лак	1096 60 84	1

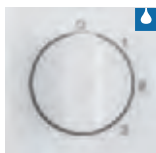

Исполнение	арт. №	уп.
Berker K.1/K.5, без положения 0		
цвет: полярная белизна, гляцевый	1088 71 09	1
цвет: антрацитовый, матовый лак	1088 71 06	1
анодированный алюминий, цвет: алюминиевый	1088 71 03	1
нержавеющая сталь, металл матированный	1088 71 04	1
Berker K.1/K.5, с положением 0		
цвет: полярная белизна, гляцевый	1087 71 09	1
цвет: антрацитовый, матовый лак	1087 71 06	1
анодированный алюминий, цвет: алюминиевый,	1087 71 03	1
нержавеющая сталь, металл матированный	1087 71 04	1
Berker Arsys, без положения 0		
цвет: белый, гляцевый	1088 00 02	1
цвет: полярная белизна, гляцевый	1088 00 69	1
цвет: коричневый, гляцевый	1088 00 01	1
цвет: светло-бронзовый матовый, окрашенный алюминий	1088 01 01	1
нержавеющая сталь, металл матированный	1088 01 04	1
анодированный алюминий, цвет: золотой, матовый / полярная белизна	1088 01 02	1
Berker Arsys, с положением 0		
цвет: белый, гляцевый	1087 00 02	1
цвет: полярная белизна, гляцевый	1087 00 69	1
цвет: коричневый, гляцевый	1087 00 01	1
цвет: светло-бронзовый матовый, окрашенный алюминий	1087 01 01	1
нержавеющая сталь, металл матированный	1087 01 04	1
анодированный алюминий, цвет: золотой, матовый / полярная белизна	1087 01 02	1
Berker R.1/R.3, без положения 0		
цвет: полярная белизна, гляцевый	1084 20 89	1
цвет: черный, гляцевый	1084 20 45	1
Berker R.1/R.3, с положением 0		
цвет: полярная белизна, гляцевый	1096 20 89	1
цвет: черный, гляцевый	1096 20 45	1

Регулятор числа оборотов

Помеченные артикулы предназначены только для применения под штукатуркой IP44 в соединении с соответствующим набором уплотнительных вставок для защиты от воды.



Регулятор числа оборотов

Рабочее напряжение	230/240 В~	<ul style="list-style-type: none"> ■ стойкий к короткому замыканию и перегрузкам (предохранитель с плавкой вставкой) ■ с запасным предохранителем ■ настройка основной частоты вращения ■ для приборов с моторным приводом ■ с фазовой засечкой ■ с поворотным выключателем ■ дополнительный главный контакт для управления пластинами ■ с штыревыми контактными зажимами / безвинтовыми зажимами
Частота	50/60 Гц	
Номинальный ток и ток пластин двигателя	макс. 0,1 ... 2,7 А	
Слаботочный предохранитель	T 3,15 Н 250 В	
Мощность потерь при полной нагрузке	≈ 5 Вт	
Диаметр вала Ø	4 мм	
Возможна замена плавкой вставки предохранителя без демонтажа накладки.		



i 917

Исполнение	арт. №	уп.
Регулятор числа оборотов	2968 01	1



Центральная панель для регулятора числа оборотов

- с кнопкой для регулировки

■ с оттиском «Хвост»



Диаметр вала Ø 4 мм

Исполнение	арт. №	уп.
Berker S.1/B.3/B.7		
цвет: белый, гляцевый	1137 89 22	10
цвет: полярная белизна, гляцевый	1137 89 29	10
цвет: полярная белизна, матовый	1137 19 29	10
цвет: антрацитовый, матовый	1137 16 26	10
цвет: алюминиевый, матовый лак	1137 14 24	10
Berker Q.1/Q.3/Q.7		
цвет: белый, с эффектом бархата	1137 60 72	10
цвет: полярная белизна, с эффектом бархата	1137 60 79	10
цвет: антрацитовый, бархатный лак	1137 60 76	10
цвет: алюминиевый, бархатный лак	1137 60 74	10
Berker K.1/K.5		
цвет: полярная белизна, гляцевый	1135 72 09	10
цвет: антрацитовый, матовый лак	1135 72 06	10
анодированный алюминий, цвет: алюминиевый	1135 72 03	10
нержавеющая сталь, металл матированный	1135 72 04	10
Berker Arsys		
цвет: белый, гляцевый	1135 00 22	10
цвет: полярная белизна, гляцевый	1135 00 89	10
цвет: коричневый, гляцевый	1135 00 21	10
цвет: светло-бронзовый матовый, окрашенный алюминий	1134 00 21	10
нержавеющая сталь, металл матированный	1134 00 24	10
анодированный алюминий, цвет: золотой, матовый	1134 00 22	10
Berker R.1/R.3		
цвет: полярная белизна, гляцевый	1137 20 79	10
цвет: черный, гляцевый	1137 20 35	10



Дополнительные изделия



Датчик температуры пола / дистанционный датчик

Характеристика сопротивления при 25 °С 33 кОм

Длина провода датчика 4 м

■ в качестве замены или для функционального расширения продуктов с соответствующим разъемом, таких как регуляторы температуры, стеклянные датчики или регуляторы температуры KNX

Подходит к Регулятор температуры помещения, размыкатель, с центральной панелью
арт. № 2044 ..
стр. 105

i 925



Исполнение	арт. №	уп.
Датчик температуры пола / дистанционный датчик	161	1





Обмен данными	118
Антенное оборудование	134
Дополнительные изделия	137
Розетка для подзарядки и с USB-разъемом	144
Мультимедиа	145
Бытовая радиоэлектронная аппаратура	155



Устройства Berker позволяют с легкостью интегрировать все новые возможности, которые предлагают современные коммуникационные и бытовые технологии. Наши мультимедийные розетки идеально подходят для подключения ноутбуков, проекторов, мониторов ПК, мобильных устройств и Hi-Fi-установок, а также для всех новых устройств из области развлекательной электроники. Например, наши мультимедийные розетки предлагают лучшие варианты подключения ноутбуков, видеопроекторов, мониторов персональных компьютеров, мобильных устройств и установок класса «Hi-Fi», равно как и всех современных бытовых электронных устройств. Наши радиоприемники для скрытого монтажа обеспечивают наилучший прием в любом помещении. Наши зарядные розетки с USB-разъемами обеспечивают электричеством аккумуляторы мобильных телефонов и смартфонов, цифровых камер и игровых консолей. При этом все эти функции легко подключить и доступны они для всех серий выключателей Berker. Это самый простой способ впустить в ваш дом технологии будущего.

- Мультимедийные розетки для современной бытовой электроники.
- Наилучшее качество приема радиосигнала с помощью радиоприемников скрытого монтажа.
- Зарядка смартфонов, камер и консолей с помощью зарядных розеток с USB-разъемами.
- Доступны для всех стандартных серий и серий в плоском дизайне компании Berker.
- С развитием технологий подключения коммуникационной и мультимедийной техники сплетения кабелей уходят в прошлое - как в жилых, так и в офисно-промышленных зданиях

Обмен данными

Коммуникационные розетки UAE, 1-местные



Розетка UAE 8(4)-полюсная, кат. 3

Номинальное напряжение	125 В=	■ для вилок RJ11, RJ12 и RJ45, подходит к ISDN
Номинальный ток	1 А	■ вывод под углом 45°
Ширина диапазона передачи	макс. 16 МГц	■ с винтовыми клеммами
Переходное сопротивление	< 20 мОм	
Ø провода	макс. 1 мм	
Глубина монтажа	22 мм	

i 928

Кат.3 согласно TIA/IAE-568-B.2
Конструкция согласно DIN EN 60603-7



Исполнение	арт. №	уп.
цвет: белый	4568	10



Розетка UAE 8-полюсная, кат. 3

Номинальное напряжение	125 В=	■ для вилок RJ11, RJ12 и RJ45, подходит к ISDN
Номинальный ток	1 А	■ вывод под углом 45°
Ширина диапазона передачи	макс. 16 МГц	■ с винтовыми клеммами
Переходное сопротивление	< 20 мОм	
Ø провода	макс. 1 мм	
Глубина монтажа	22 мм	

i 928

Кат.3 согласно TIA/IAE-568-B.2
Конструкция согласно DIN EN 60603-7



Исполнение	арт. №	уп.
цвет: белый	4538	10



Розетка UAE 8-полюсная, экранированная, кат. 6

Номинальное напряжение	72 В=	■ внешние проушины на опорном кольце выламываются для создания круглой формы
Номинальный ток	0,5 А	■ корпус из цинкового литья под давлением
Ширина диапазона передачи	макс. 250 МГц	■ для разъемов RJ11, RJ12 и RJ45
Сопротивление контакта, сигнал	20 мОм	■ подходит для PoE+
Сопротивление контакта, экран	100 мОм	■ с присоединением экрана 360° и разгрузкой от натяжения
Ø провода	0,4 ... 0,63 мм (AWG 26-22)	■ гибкое проводное соединение
Глубина монтажа	31 мм	■ вывод под углом 45°
		■ без фиксаторов
		■ с LSA+ клеммы

i 928

Кат. 6/класс E в соответствии с ISO/IEC 11801, 2-ое издание
Конструкция в соответствии с DIN EN 60603-7-4
Кодировка цветом А и В согласно TIA/EIA-568-B.2



Исполнение	арт. №	уп.
Розетка UAE 8-полюсная, экранированная, кат. 6	4554 01	10

Розетка UAE 8-полюсная, экранированная, кат. 6_A iso

Номинальное напряжение	72 В=
Номинальный ток	0,5 А
Ширина диапазона передачи	макс. 500 МГц
Сопротивление контакта, сигнал	20 мОм
Сопротивление контакта, экран	100 мОм
Ø провода	0,4 ... 0,63 мм (AWG 26-22)
Глубина монтажа	31 мм

- внешние проушины на опорном кольце выламываются для создания круглой формы
- корпус из цинкового литья под давлением
- для разъемов RJ11, RJ12 и RJ45
- подходит для PoE+
- с присоединением экрана 360° и разгрузкой от натяжения
- гибкое проводное соединение
- вывод под углом 45°
- без фиксаторов
- с LSA+ клеммы

Кат. 6_A iso\класс EA, согласно ISO/IEC 11801 A2
 Конструкция в соответствии с DIN EN 60603-7-51
 Экранирование в соответствии с DIN EN 55022, класс B
 Кодировка цветом A и B согласно TIA/EIA-568-B.2

i 928

Исполнение	арт. №	уп.
Розетка UAE 8-полюсная, экранированная, кат. 6 _A iso	4586	10

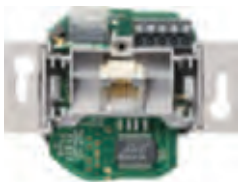
Точка доступа к беспроводной локальной сети WLAN, для скрытого монтажа

Номинальное напряжение	230 В~
Частота	50/60 Гц
Потребляемая мощность (эксплуатация)	макс. 3 Вт
Скорость передачи в беспроводной локальной сети WLAN	макс. 150 Мбит/с
Скорость передачи Ethernet	макс. 10/100 Мбит/с
Полоса частот	2,4 ГГц
Глубина монтажа	≈ 40 мм

- режимы работы в WLAN: Access-Point, Repeater/Bridge, Client (WDS), Client (relayed)
- способ кодировки: WEP, WPA, WPA2
- настройка дальности действия WLAN в соответствии с пространственными условиями
- конфигурация встроенного веб-сервера через веб-браузер
- со встроенной антенной WLAN
- с гнездом RJ45 с передней стороны
- подключение к локальной сети (LAN) через 5-полюсный блок с винтовыми зажимами
- с 2-полюсным штепсельным зажимом для напряжения сети

WLAN Стандарты IEEE 802.11 b/g/n
 Для монтажа в стандартных глубоких соединительных розетках устройств в соответствии с DIN 49073 и DIN EN 60670

производитель: серия изделий **арт. №**
Reset-Magnet
 Rutenbeck

Исполнение	арт. №	уп.
Точка доступа к беспроводной локальной сети WLAN, для скрытого монтажа	4582	1

Точка доступа к беспроводной локальной сети WLAN, для скрытого монтажа, питание через Ethernet

Питание через Ethernet (PoE)	48 В= (Klasse 0)
Эффективная мощность PoE	макс. 6,49 Вт
Потребление мощности PoE	макс. 3 Вт
Скорость передачи в беспроводной локальной сети WLAN	макс. 150 Мбит/с
Скорость передачи Ethernet	макс. 10/100 Мбит/с
Полоса частот	2,4 ГГц
Рабочая температура	-5 ... +45 °С
Глубина монтажа	≈ 40 мм

- режимы работы в WLAN: Access-Point, Repeater/Bridge, Client (WDS), Client (relayed)
- способ кодировки: WEP, WPA, WPA2
- настройка дальности действия WLAN в соответствии с пространственными условиями
- конфигурация встроенного веб-сервера через веб-браузер
- со встроенной антенной WLAN
- подача питания (PoE, класс 2) на другие сетевые устройства возможна через расположенное спереди гнездо RJ45
- подключение к локальной сети (LAN)/подача питания по технологии PoE через 9-полюсный блок с винтовыми зажимами

WLAN Стандарты IEEE 802.11 b/g/n
 Для монтажа в стандартных глубоких соединительных розетках устройств в соответствии с DIN 49073 и DIN EN 60670

производитель: серия изделий **арт. №**
Reset-Magnet
 Rutenbeck

Исполнение	арт. №	уп.
Точка доступа к беспроводной локальной сети WLAN, для скрытого монтажа, питание через Ethernet	4583	1

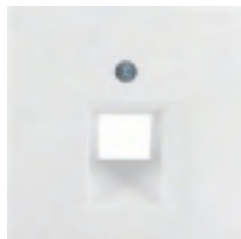

Центральная панель для розетки UAE

Конкретную информацию о подходящих изделиях других производителей см. в онлайн-каталоге Berker.

- для 1-местной розетки, кат.3, кат.5e, кат.6 и кат.6_A iso
- для точек доступа WLAN
- вывод под углом 45°

производитель: серия изделий арт. №

Коммуникационные розетки UAE

- AMP
- Brand-Rex
- BTR
- Crack-IT
- Rutenbeck
- Telegärtner
- Telena

Исполнение	арт. №	уп.
Berker S.1/B.3/B.7		
цвет: белый, глянцевый	1407 89 82	10
цвет: полярная белизна, глянцевый	1407 89 89	10
цвет: полярная белизна, матовый	1407 19 09	10
цвет: антрацитовый, матовый	1407 16 06	10
цвет: алюминиевый, матовый лак	1407 14 04	10
Berker Q.1/Q.3/Q.7		
цвет: белый, с эффектом бархата	1407 60 82	10
цвет: полярная белизна, с эффектом бархата	1407 60 89	10
цвет: антрацитовый, бархатный лак	1407 60 86	10
цвет: алюминиевый, бархатный лак	1407 60 84	10
Berker K.1/K.5		
цвет: полярная белизна, глянцевый	1407 70 09	10
цвет: антрацитовый, матовый лак	1407 70 06	10
анодированный алюминий, цвет: алюминиевый	1407 70 03	10
нержавеющая сталь, металл матированный	1407 70 04	10
Berker Arsys		
цвет: белый, глянцевый	1407 00 02	10
цвет: полярная белизна, глянцевый	1407 00 69	10
цвет: коричневый, глянцевый	1407 00 01	10
цвет: светло-бронзовый матовый, окрашенный алюминий	1408 00 01	10
нержавеющая сталь, металл матированный	1408 00 04	10
анодированный алюминий, цвет: золотой, матовый	1408 00 02	10
Berker R.1/R.3		
цвет: полярная белизна, глянцевый	1407 20 89	10
цвет: черный, глянцевый	1407 20 45	10





Центральная плата для розетки UAE

Конкретную информацию о подходящих изделиях других производителей см. в онлайн-каталоге Berker.

Внимание!
Используйте только с промежуточным кольцом для центральной платы программы.

- для 1-местной розетки, кат.3, кат.5е, кат.6 и кат.6_A iso
- для точек доступа WLAN
- поле для надписи фиксируется в подходящем промежуточном кольце
- вывод под углом 45°

Подходит к	арт. №	стр.
Промежуточные кольца		стр. 141

производитель: серия изделий	арт. №
Коммуникационные розетки UAE	
AMP	
Brand-Rex	
BTR	
Rutenbeck	
Telegärtner	

Исполнение	арт. №	уп.
цвет: белый, глянцевый	1468 02	10
цвет: полярная белизна, глянцевый	1468 09	10
цвет: коричневый, глянцевый	1468 01	10

Коммуникационные розетки UAE, 2-местные



Розетка UAE 2 x 8(4)-полюсная, кат. 3

Номинальное напряжение	125 В=
Номинальный ток	1 А
Ширина диапазона передачи	макс. 16 МГц
Переходное сопротивление	< 20 мОм
Ø провода	макс. 1 мм
Глубина монтажа	22 мм

- для вилок RJ11, RJ12 и RJ45, подходит к ISDN гнездовые контактные зажимы с параллельными контактами
- вывод под углом 45°
- с винтовыми клеммами

i 928

Кат.3 согласно TIA/IAE-568-B.2
Конструкция согласно DIN EN 60603-7



Исполнение	арт. №	уп.
цвет: белый	4562	10



Розетка UAE 8/8-полюсная, кат. 3

Номинальное напряжение	125 В=
Номинальный ток	1 А
Ширина диапазона передачи	макс. 16 МГц
Переходное сопротивление	< 20 мОм
Ø провода	макс. 1 мм
Глубина монтажа	22 мм

- для вилок RJ11, RJ12 и RJ45, подходит к ISDN
- вывод под углом 45°
- с винтовыми клеммами

i 928

Кат.3 согласно TIA/IAE-568-B.2
Конструкция согласно DIN EN 60603-7



Исполнение	арт. №	уп.
цвет: белый	4539	10



Розетка UAE 8/8-полюсная, экранированная, кат. 6

Номинальное напряжение	72 В=
Номинальный ток	0,5 А
Ширина диапазона передачи	макс. 250 МГц
Сопротивление контакта, сигнал	20 мОм
Сопротивление контакта, экран	100 мОм
Ø провода	0,4 ... 0,63 мм (AWG 26-22)
Глубина монтажа	31 мм

- внешние проушины на опорном кольце выламываются для создания круглой формы
- корпус из цинкового литья под давлением
- для разъемов RJ11, RJ12 и RJ45
- подходит для PoE+
- с присоединением экрана 360° и разгрузкой от натяжения
- гибкое проводное соединение
- вывод под углом 45°
- без фиксаторов
- с LSA+ клеммы

Кат. 6/класс E в соответствии с ISO/IEC 11801, 2-ое издание

Конструкция в соответствии с DIN EN 60603-7-4

Кодировка цветом A и B согласно TIA/EIA-568-B.2

i 928



Исполнение	арт. №	уп.
Розетка UAE 8/8-полюсная, экранированная, кат. 6	4555 01	10



Розетка UAE 8/8-полюсная, экранированная, кат. 6_A iso

Номинальное напряжение	72 В=
Номинальный ток	0,5 А
Ширина диапазона передачи	макс. 500 МГц
Сопротивление контакта, сигнал	20 мОм
Сопротивление контакта, экран	100 мОм
Ø провода	0,4 ... 0,63 мм (AWG 26-22)
Глубина монтажа	31 мм

- внешние проушины на опорном кольце выламываются для создания круглой формы
- корпус из цинкового литья под давлением
- для разъемов RJ11, RJ12 и RJ45
- подходит для PoE+
- с присоединением экрана 360° и разгрузкой от натяжения
- гибкое проводное соединение
- вывод под углом 45°
- без фиксаторов
- с LSA+ клеммы

Кат. 6_A iso\класс EA, согласно ISO/IEC 11801 A2

Конструкция в соответствии с DIN EN 60603-7-5.1

Экранирование в соответствии с DIN EN 55022, класс B

Кодировка цветом A и B согласно TIA/EIA-568-B.2

i 928



Исполнение	арт. №	уп.
Розетка UAE 8/8-полюсная, экранированная, кат. 6 _A iso	4587	10



Центральная панель для розетки UAE 2-местная

Конкретную информацию о подходящих изделиях других производителей см. в онлайн-каталоге Berker.

- для 2-местной розетки, кат.3, кат.5е, кат.6 и кат.6_A iso
- вывод под углом 45°

производитель: серия изделий арт. №

Коммуникационные розетки UAE

AMP
Brand-Rex
BTR
CobiNet
Corning
Dätwyler
EFB Electronic
Elmat/Süveg (STL-Gruppe)
Komos
Leoni Kerpen
Rutenbeck
Setec
Telegärtner

Розетки ISDN (производитель Rutenbeck)

Telekom

Исполнение	арт. №	уп.
Berker S.1/B.3/B.7		
цвет: белый, глянцевый	1409 89 82	10
цвет: полярная белизна, глянцевый	1409 89 89	10
цвет: полярная белизна, матовый	1409 19 09	10
цвет: антрацитовый, матовый	1409 16 06	10
цвет: алюминиевый, матовый лак	1409 14 04	10
Berker Q.1/Q.3/Q.7		
цвет: белый, с эффектом бархата	1409 60 82	10
цвет: полярная белизна, с эффектом бархата	1409 60 89	10
цвет: антрацитовый, бархатный лак	1409 60 86	10
цвет: алюминиевый, бархатный лак	1409 60 84	10
Berker K.1/K.5		
цвет: полярная белизна, глянцевый	1409 70 09	10
цвет: антрацитовый, матовый лак	1409 70 06	10
анодированный алюминий, цвет: алюминиевый	1409 70 03	10
нержавеющая сталь, металл матированный	1409 70 04	10
Berker Arsys		
цвет: белый, глянцевый	1409 00 02	10
цвет: полярная белизна, глянцевый	1409 00 69	10
цвет: коричневый, глянцевый	1409 00 01	10
цвет: светло-бронзовый матовый, окрашенный алюминий	1410 00 01	10
нержавеющая сталь, металл матированный	1410 00 04	10
анодированный алюминий, цвет: золотой, матовый	1410 00 02	10
Berker R.1/R.3		
цвет: полярная белизна, глянцевый	1409 20 89	10
цвет: черный, глянцевый	1409 20 45	10

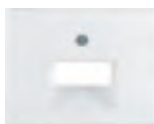
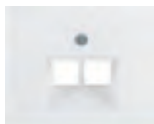



Центральная плата для розетки UAE 2-местной

Конкретную информацию о подходящих изделиях других производителей см. в онлайн-каталоге Berker.

Внимание!
Используйте только с промежуточным кольцом для центральной платы программы.

- для 2-местной розетки, кат.3, кат.5е, кат.6 и кат.6_A iso
- поле для надписи фиксируется в подходящем промежуточном кольце
- вывод под углом 45°

Подходит к Промежуточные кольца **арт. №** стр. 141

производитель: серия изделий **арт. №**

Коммуникационные розетки UAE

- AMP
- Brand-Rex
- BTR
- CobiNet
- Corning
- Dätwyler
- EFB Electronic
- Elmat/Süveg (STL-Gruppe)
- Komos
- Leoni Kerpen
- Rutenbeck
- Setec
- Telegärtner
- Telena

Розетки ISDN (производитель Rutenbeck)

Telekom

Исполнение	арт. №	уп.
цвет: белый, глянцевый	1469 02	10
цвет: полярная белизна, глянцевый	1469 09	10
цвет: коричневый, глянцевый	1469 01	10

Модульные розетки UAE



Модульная розетка UAE 8/8-полюсная, экранированная, кат. 6_A iso

Номинальное напряжение	72 В=
Номинальный ток	0,5 А
Ширина диапазона передачи	макс. 500 МГц
Сопротивление контакта, сигнал	< 20 мОм
Сопротивление контакта, экран	100 мОм
Медный провод (массивный) Ø	0,51 ... 0,64 (AWG 24-22) мм
Медный провод (гибкий) Ø	0,4 ... 0,53 (AWG 26-24) мм
Глубина монтажа	35 мм

- внешние проушины на опорном кольце выламываются для создания круглой формы
- корпус из цинкового литья под давлением
- пригодны только для штекера RJ45
- подходит для PoE+
- с присоединением экрана 360° и разгрузкой от натяжения
- с прямым выводом
- с дополнительной пылезащитной откидной крышкой
- без фиксаторов
- с режущими клеммами IDC

i 927

Кат. 6_A iso\класс EA, согласно ISO/IEC 11801 A2
Конструкция в соответствии с DIN EN 60603-7-51
Экранирование в соответствии с DIN EN 55022, класс B
Кодировка цветом A и B согласно TIA/EIA-568-B.2



Исполнение	арт. №	уп.
Модульная розетка UAE 8/8-полюсная, экранированная, кат. 6 _A iso	4588	1



Центральная панель с вырезом TAE

Конкретную информацию о подходящих изделиях других производителей см. в онлайн-каталоге Berker.

Подходит к	арт. №	стр.
Модульная розетка UAE 8/8-полюсная, экранированная, кат. 6 _A iso	4588	124

производитель: серия изделий арт. №

Коммуникационные розетки UAE

Dätwyler

Rutenbeck

TAE и UAE розетка с защитой от перенапряжения

Dehn

Розетки EAD

Drivex

Fröhlich + Walter

Intracom

Исполнение	арт. №	уп.
------------	--------	-----

Berker S.1/B.3/B.7

цвет: белый, гляцевый	1033 89 12	10
-----------------------	-------------------	----

цвет: полярная белизна, гляцевый	1033 89 19	10
----------------------------------	-------------------	----

цвет: полярная белизна, матовый, с 2 выламываемыми отверстиями	1033 19 09	10
--	-------------------	----

цвет: антрацитовый, матовый, с 2 выламываемыми отверстиями	1033 16 06	10
--	-------------------	----

цвет: алюминиевый, матовый лак, с 2 выламываемыми отверстиями	1033 14 04	10
---	-------------------	----

Berker Q.1/Q.3/Q.7

цвет: белый, с эффектом бархата	1033 60 82	10
---------------------------------	-------------------	----

цвет: полярная белизна, с эффектом бархата	1033 60 89	10
--	-------------------	----

цвет: антрацитовый, бархатный лак	1033 60 86	10
-----------------------------------	-------------------	----

цвет: алюминиевый, бархатный лак	1033 60 84	10
----------------------------------	-------------------	----

Berker K.1/K.5

цвет: полярная белизна, гляцевый	1035 70 09	10
----------------------------------	-------------------	----

цвет: антрацитовый, матовый лак	1035 70 06	10
---------------------------------	-------------------	----

анодированный алюминий, цвет: алюминиевый	1035 70 03	10
---	-------------------	----

нержавеющая сталь, металл матированный	1035 70 04	10
--	-------------------	----

Berker Arsys

цвет: белый, гляцевый	1035 01 02	10
-----------------------	-------------------	----

цвет: полярная белизна, гляцевый	1035 01 69	10
----------------------------------	-------------------	----

цвет: коричневый, гляцевый	1035 01 01	10
----------------------------	-------------------	----

цвет: светло-бронзовый матовый, окрашенный алюминий	1034 00 01	10
---	-------------------	----

нержавеющая сталь, металл матированный	1034 00 04	10
--	-------------------	----

анодированный алюминий, цвет: золотой	1034 00 02	10
---------------------------------------	-------------------	----

Berker R.1/R.3

цвет: полярная белизна, гляцевый	1038 20 89	10
----------------------------------	-------------------	----

цвет: черный, гляцевый	1038 20 45	10
------------------------	-------------------	----



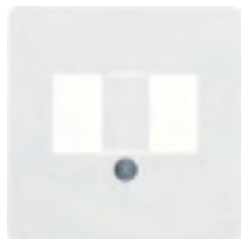

Центральная плата с вырезом TAE

Внимание!
Используйте только с промежуточным кольцом для центральной платы программы.

- поле для надписи фиксируется в подходящем промежуточном кольце
- 1 отверстие прodelывается дополнительно

Подходит к	арт. №	стр.
Промежуточные кольца		стр. 141
Модульная розетка UAE 8/8-полюсная, экранированная, кат. 6 _A iso	4588	124

производитель: серия изделий арт. №

Коммуникационные розетки UAE

Dätwyler

Rutenbeck

TAE и UAE розетка с защитой от перенапряжения

Dehn

Розетки EAD

Drivex

Fröhlich + Walter

Intracom

Исполнение	арт. №	уп.
цвет: белый, глянцевый	1458 02	10
цвет: полярная белизна, глянцевый	1458 09	10
цвет: коричневый, глянцевый	1458 01	10

Опорные пластины для модульных разъемов

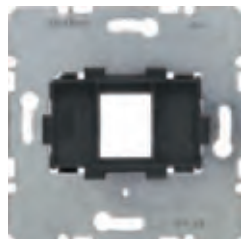

Опорная пластина с черной вставкой, 1-местная, для Modular Jack

Внутренний размер отверстия ≈ 14,8 x 20,5 мм (Ш x В)

Конкретную информацию о подходящих изделиях других производителей см. в онлайн-каталоге Berker.

- для центральной панели с заслонкой от пыли
- для модульных разъемов 3M кат. 6 и кат. 6_A
- без фиксаторов

производитель: серия изделий для модульных разъемов арт. №
3M

Исполнение	арт. №	уп.
Опорная пластина с черной вставкой, 1-местная, для Modular Jack	4542 01	10

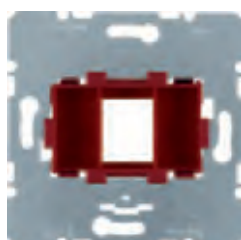

Опорная пластина с красной вставкой, 1-местная, для Modular Jack

Внутренний размер отверстия ≈ 15,5 x 19,5 мм (Ш x В)

Конкретную информацию о подходящих изделиях других производителей см. в онлайн-каталоге Berker.

- для центральной панели с заслонкой от пыли
- без фиксаторов

производитель: серия изделий для модульных разъемов арт. №

Abitana

AMP

Assmann

Asyco

Dätwyler

Dr. Ing. Sieger

EFB Electronic

Erni

Hubbell

ICS

Leoni Kerpen

Nexans

Premium Line Systems

Radiall

Rutenbeck

Setec

Telegärtner

ZA-Tec

Исполнение	арт. №	уп.
Опорная пластина с красной вставкой, 1-местная, для Modular Jack	4540 01	10

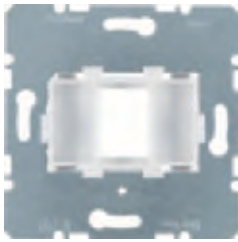
**Опорная пластина с белой вставкой,
1-местная, для Modular Jack**

Внутренний размер отверстия ≈ 14,9 x 20,7 мм (Ш x В)

Конкретную информацию о подходящих изделиях других производителей см. в онлайн-каталоге Berker.

- для центральной панели с заслонкой от пыли
- для модульных разъемов AMP серии 110 Connect кат. 3, кат. 5, кат. 5е и кат. 6
- без фиксаторов

производитель: серия изделий арт. №
для модульных разъемов

 AMP
Brand-Rex
CobiNet
EFB Electronic

Исполнение	арт. №	уп.
Опорная пластина с белой вставкой, 1-местная, для Modular Jack	4540 02	10

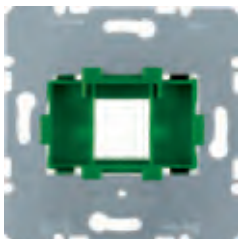
**Опорная пластина с зеленой вставкой,
1-местная, для Modular Jack**

Внутренний размер отверстия (Ш x В) ≈ 17 x 18 мм

Конкретную информацию о подходящих изделиях других производителей см. в онлайн-каталоге Berker.

- для центральной панели с заслонкой от пыли
- для модульных разъемов Commscope-Systimax кат. 5 и кат. 6
- без фиксаторов

производитель: серия изделий арт. №
для модульных разъемов

 Commscope-Systimax: gigaSpeed MGS300BH...
MGS400...
MGS500...
PowerSUM MPS100E...

Исполнение	арт. №	уп.
Опорная пластина с зеленой вставкой, 1-местная, для Modular Jack	4540 04	10

Центральная панель с заслонкой от пыли
- с полем для надписи

Исполнение арт. № уп.

Berker S.1/B.3/B.7

цвет: полярная белизна, матовый	1170 19 09	10
цвет: антрацитовый, матовый	1170 16 06	10
цвет: алюминиевый, матовый лак	1170 14 04	10

Berker Q.1/Q.3/Q.7

цвет: белый, с эффектом бархата	1170 60 82	10
цвет: полярная белизна, с эффектом бархата	1170 60 89	10
цвет: антрацитовый, бархатный лак	1170 60 86	10
цвет: алюминиевый, бархатный лак	1170 60 84	10

Berker K.1/K.5

цвет: полярная белизна, глянцевый	1170 70 09	10
цвет: антрацитовый, матовый лак	1170 70 06	10
цвет: алюминиевый, матовый лак	1170 70 03	10
нержавеющая сталь, матовый лак	1170 70 04	10

Berker R.1/R.3

цвет: полярная белизна, глянцевый, без поля для надписи	1170 20 89	10
цвет: черный, глянцевый, без поля для надписи	1170 20 45	10





Опорная пластина с черной вставкой, 2-местная, для Modular Jack

Внутренний размер отверстия (Ш x В) ≈ 14,8 x 20,5 мм

Конкретную информацию о подходящих изделиях других производителей см. в онлайн-каталоге Berker.

- для центральной панели с заслонкой от пыли
- для модульных разъемов 3M кат. 6 и кат. 6_A
- без фиксаторов

производитель: серия изделий для модульных разъемов 3M **арт. №**

Исполнение	арт. №	уп.
Опорная пластина с черной вставкой, 2-местная, для Modular Jack	4542 02	10



Опорная пластина с красной вставкой, 2-местная, для Modular Jacks

Внутренний размер отверстия (Ш x В) ≈ 15,5 x 19,5 мм

Конкретную информацию о подходящих изделиях других производителей см. в онлайн-каталоге Berker.

- для центральной панели с заслонками от пыли
- без фиксаторов

производитель: серия изделий для модульных разъемов **арт. №**

- Abitana
- AMP
- Assmann
- Asyco
- Dätwyler
- Dr. Ing. Sieger
- EFB Electronic
- Erni
- Hubbell
- ICS
- Leoni Kerpen
- Nexans
- Premium Line Systems
- Radiall
- Rutenbeck
- Setec
- Telegärtner
- ZA-Tec

Исполнение	арт. №	уп.
Опорная пластина с красной вставкой, 2-местная, для Modular Jacks	4541 01	10



Опорная пластина с белой вставкой, 2-местная, для Modular Jacks

Внутренний размер отверстия (Ш x В) ≈ 14,9 x 20,7 мм

Конкретную информацию о подходящих изделиях других производителей см. в онлайн-каталоге Berker.

- для центральной панели с заслонками от пыли
- для модульных разъемов AMP серии 110 Connect кат. 3, кат. 5, кат. 5e и кат. 6
- без фиксаторов

производитель: серия изделий для модульных разъемов **арт. №**

- AMP
- Brand-Rex
- CobiNet
- EFB Electronic

Исполнение	арт. №	уп.
Опорная пластина с белой вставкой, 2-местная, для Modular Jacks	4541 05	10

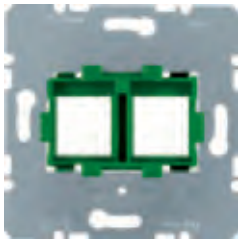
Опорная пластина с зеленой вставкой, 2-местная, для Modular Jacks

Внутренний размер отверстия (Ш x В) ≈ 17 x 18 мм

Конкретную информацию о подходящих изделиях других производителей см. в онлайн-каталоге Berker.

- для центральной панели с заслонками от пыли
- для модульных разъемов Commscope-Systimax кат. 5 и кат. 6
- без фиксаторов

производитель: серия изделий для модульных разъемов	арт. №
Commscope-Systimax: gigaSpeed	MGS300BH... MGS400-... MGS500-...
PowerSUM	MPS100E-...

Исполнение	арт. №	уп.
Опорная пластина с зеленой вставкой, 2-местная, для Modular Jacks	4541 04	10

Опорная пластина с коричневой вставкой, 2-местная, для Modular Jacks

Внутренний размер отверстия (Ш x В) ≈ 14,9 x 19,5 мм

Конкретную информацию о подходящих изделиях других производителей см. в онлайн-каталоге Berker.

- для центральной панели с заслонками от пыли
- для модульных разъемов Krone кат. 5, кат. 5e и кат. 6
- без фиксаторов

производитель: серия изделий для модульных разъемов	арт. №
Harting	
Krone	
Reichle&De-Massari	
Thomas & Betts	
соединения для световодов	
3M	
Krone	
mvk	

Исполнение	арт. №	уп.
Опорная пластина с коричневой вставкой, 2-местная, для Modular Jacks	4541 07	10

Опорная пластина с оранжевой вставкой, 2-местная, для Modular Jacks

Внутренний размер отверстия (Ш x В) ≈ 14,9 x 19,4 мм

Конкретную информацию о подходящих изделиях других производителей см. в онлайн-каталоге Berker.

- для центральной панели с заслонками от пыли
- без фиксаторов

производитель: серия изделий для модульных разъемов	арт. №
BTR	
Dätwyler	

Исполнение	арт. №	уп.
Опорная пластина с оранжевой вставкой, 2-местная, для Modular Jacks	4541 09	10

Центральная панель с заслонками от пыли - с полем для надписи

Исполнение	арт. №	уп.
Berker S.1/B.3/B.7		
цвет: белый, глянцевый	1181 89 82	10
цвет: полярная белизна, глянцевый	1181 89 89	10
цвет: полярная белизна, матовый	1181 19 09	10
цвет: антрацитовый, матовый	1181 16 06	10
цвет: алюминиевый, матовый лак	1181 14 04	10



Berker Q.1/Q.3/Q.7

цвет: белый, с эффектом бархата	1181 60 82	10
цвет: полярная белизна, с эффектом бархата	1181 60 89	10
цвет: антрацитовый, бархатный лак	1181 60 86	10
цвет: алюминиевый, бархатный лак	1181 60 84	10



Berker K.1/K.5

цвет: полярная белизна, глянец	1182 70 09	10
цвет: антрацитовый, матовый лак	1182 70 06	10
цвет: алюминиевый, матовый лак	1182 70 03	10
нержавеющая сталь, матовый лак	1182 70 04	10



Berker Arsys

цвет: белый, глянец	1182 00 02	10
цвет: полярная белизна, глянец	1182 00 69	10
цвет: коричневый, глянец	1182 00 01	10
цвет: светло-бронзовый, матовый лак	1182 90 11	10
нержавеющая сталь, матовый лак	1182 90 04	10



Berker R.1/R.3

цвет: полярная белизна, глянец, без поля для надписи	1181 20 89	10
цвет: черный, глянец, без поля для надписи	1181 20 45	10



Центральная плата для 3 MINI-COM модулей

Конкретную информацию о подходящих изделиях других производителей см. в онлайн-каталоге Berker.

Внимание!
Используйте только с промежуточным кольцом для центральной платы программы.

- с суппортом
- для разъемов Mini-Com кат. 3, кат. 5e, кат. 6, кат. 6 10Gig
- для световодных модулей Mini-Com
- для модулей подключения/соединительных модулей Mini-Com 3,5 мм Stereo
- для штекерных соединителей Mini-Com BNC
- для модулей подключения/соединительных модулей Mini-Com
- для электрического соединителя D-Subminiatur (сверхминиатюрный), 15-пол.
- для соединительных модулей F-штепселей Mini-Com
- для кабеля динамика/модуля банановых штепселей Mini-Com
- для модуля Mini-Com HDMI™, двойное гнездо 1.3 тип A
- для модулей подключения/соединительных модулей S-Video Mini-Com
- для модулей Mini-Com USB, двойное гнездо типа A, совместимо с USB 2.0
- для модулей заглушек Mini-Com 1-местных
- поле для надписи фиксируется в подходящем промежуточном кольце
- вывод под углом 30°
- без фиксаторов

Подходит к	арт. №	стр.
Мультимедийные модули		стр. 153
Промежуточные кольца		стр. 141

производитель: серия изделий	арт. №
MINI-COM модулей	
Panduit	

Исполнение	арт. №	уп.
цвет: белый, глянец	1427 02	10
цвет: полярная белизна, глянец	1427 09	10
цвет: полярная белизна, матовый	1427 19 09	10
цвет: антрацитовый, матовый	1427 16 06	10
цвет: алюминиевый, матовый лак	1427 14 04	10



Центральная плата для модулей «Reichle&De-Massari»

Конкретную информацию о подходящих изделиях других производителей см. в онлайн-каталоге Berker.

Внимание!
Используйте только с промежуточным кольцом для центральной платы программы.

- с суппортом
- для присоединительных модулей RJ45 кат. 5е и кат. 6
- для LWL-модулей
- поле для надписи фиксируется в подходящем промежуточном кольце
- вывод под углом 30°
- без фиксаторов

Подходит к арт. № стр.
Промежуточные кольца стр. 141

производитель: серия изделий арт. №
Модули
Reichle&De-Massari

Исполнение	арт. №	уп.
цвет: белый, глянцевый	1472 02	10
цвет: полярная белизна, глянцевый	1472 09	10
цвет: полярная белизна, матовый	1472 19 09	10
цвет: антрацитовый, матовый	1472 16 06	10
цвет: алюминиевый, матовый лак	1472 14 04	10

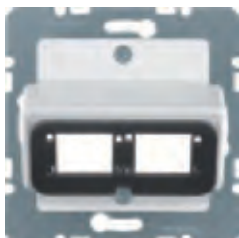

Центральная плата для двойного модуля «Reichle&De-Massari»

Конкретную информацию о подходящих изделиях других производителей см. в онлайн-каталоге Berker.

Внимание!
Используйте только с промежуточным кольцом для центральной платы программы.

- с суппортом
- для присоединительных модулей RJ45 кат. 5е и кат. 6
- для LWL-модулей
- поле для надписи фиксируется в подходящем промежуточном кольце
- вывод под углом 30°
- без фиксаторов

Подходит к арт. № стр.
Промежуточные кольца стр. 141

производитель: серия изделий арт. №
Модули
Reichle&De-Massari
Diamond

Исполнение	арт. №	уп.
цвет: белый, глянцевый	1461 02	10
цвет: полярная белизна, глянцевый	1461 09	10
цвет: полярная белизна, матовый	1461 19 09	10



Центральная плата, 2- местная, для AMP Jacks

Внутренний размер отверстия ≈ 14,7 x 20,7 мм (Ш x В)

Экранированные модели соприкасаются. Конкретную информацию о подходящих изделиях указанных производителей см. в онлайн-каталоге Berker.

Внимание! Используйте только с промежуточным кольцом для центральной платы программы.

- с суппортом
- для модульных разъемов AMP серии 110 Connect кат. 3, кат. 5, кат. 5e и кат. 6
- для AMP LWL-соединений MT-RJ Jacks
- поле для надписи фиксируется в подходящем промежуточном кольце
- вывод под углом 30°
- без фиксаторов

Подходит к арт. № стр. 141
Промежуточные кольца

производитель: серия изделий арт. №

Серия SL Toolless Jack с защитой от пыли

AMP

Standard 110Connect разъем

AMP

разъем MT-RJ

AMP

Intracom

Telena

Серия SL разъем 110 Connect

AMP

для модульных разъемов

CobiNet

EFB Electronic

Schumann

Серия SL Toolless Jack

AMP

Исполнение	арт. №	уп.
цвет: белый, глянцевый	1463 02	10
цвет: полярная белизна, глянцевый	1463 09	10
цвет: полярная белизна, матовый	1463 19 09	10
цвет: антрацитовый, матовый	1463 16 06	10
цвет: алюминиевый, матовый лак	1463 14 04	10

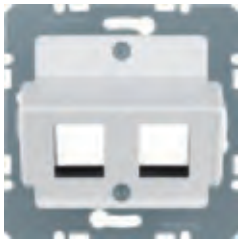
Центральная плата, 2- местная, для Krone Jacks

Внутренний размер отверстия ≈ 14,7 x 19,4 мм (Ш x В)

Конкретную информацию о подходящих изделиях других производителей см. в онлайн-каталоге Berker.

Внимание!
Используйте только с промежуточным кольцом для центральной платы программы.

- с суппортом
- для модульных разъемов Krone кат. 5, кат. 5е и кат. 6
- для 3М LWL-соединений Volition
- для Krone LWL-соединений MT-RJ Jack's
- поле для надписи фиксируется в подходящем промежуточном кольце
- вывод под углом 30°
- без фиксаторов

Подходит к арт. № стр.
Промежуточные кольца стр. 141

производитель: серия изделий арт. №

для модульных разъемов

3М
Assmann
Asyco
Dätwyler
Erni
Harting
Hubbell
ICS
Krone
Leoni Kerpen
Nexans
Premium Line Systems
Setec
Telegärtner
Thomas & Betts

Исполнение	арт. №	уп.
цвет: белый, глянцевый	1464 02	10
цвет: полярная белизна, глянцевый	1464 09	10
цвет: полярная белизна, матовый	1464 19 09	10
цвет: антрацитовый, матовый	1464 16 06	10
цвет: алюминиевый, матовый лак	1464 14 04	10

Вставки для оптоволоконных соединений

Центральная плата к LWL-соединениям Simplex ST

Конкретную информацию о подходящих изделиях других производителей см. в онлайн-каталоге Berker.

Внимание!
Используйте только с промежуточным кольцом для центральной платы программы.

- с суппортом
- для 2 LWL-соединений
- поле для надписи фиксируется в подходящем промежуточном кольце
- вывод под углом 30°
- без фиксаторов

Подходит к арт. № стр.
Промежуточные кольца стр. 141

производитель: серия изделий арт. №

соединения для световодов

Ackermann
AMP
Brand-Rex
BTR
CobiNet
Corning
Diamond
Drahtex
Huber+Suhner
Quante
Telegärtner

Исполнение	арт. №	уп.
цвет: белый, глянцевый, 2-местная	1492 02	10
цвет: полярная белизна, глянцевый, 2-местная	1492 09	10
цвет: полярная белизна, матовый, 2-местная	1492 19 09	10



Центральная плата к LWL-соединениям Duplex SC

Конкретную информацию о подходящих изделиях других производителей см. в онлайн-каталоге Berker.

Внимание!
Используйте только с промежуточным кольцом для центральной платы программы.

- с суппортом
- для 1 или 2 LWL-соединений
- поле для надписи фиксируется в подходящем промежуточном кольце
- вывод под углом 30°
- 1 отверстие прodelывается дополнительно
- без фиксаторов

Подходит к Промежуточные кольца **арт. №** **стр.** стр. 141

производитель: серия изделий соединения для световодов **арт. №**

- Ackermann
- AMP
- Brand-Rex
- BTR
- CobiNet
- Corning
- Diamond
- Drahtex
- FiberCraft
- Huber+Suhner
- Krone
- Quante
- Telegärtner

Исполнение	арт. №	уп.
цвет: белый, глянцевый	1480 02	10
цвет: полярная белизна, глянцевый	1480 09	10
цвет: полярная белизна, матовый	1480 19 09	10

Антенное оборудование

Антенные розетки



Антенная розетка, 2 отверстия, отдельная

Волновое сопротивление 75 Ом
Широкополосная технология 5 ... 2400 МГц

EN 50083-2 und EN 60728-4
Экранирование в соответствии с EN 50083-2, класс А

- внешние проушины на опорном кольце выламываются для создания круглой формы
- для кабельного ТВ, общественных антенн
- для отдельных и распределительных спутниковых установок
- для аналоговой и цифровой передачи
- для наземного приема
- в архитектуре типа «звезда» или гальванически развязанных ответвлениях
- подходит для телевидения высокой четкости (HDTV)
- возможна подача напряжения постоянного тока (IN/IEC гнездо)
- с штыревыми контактными зажимами / безвинтовыми зажимами

i 929



Исполнение	арт. №	уп.
4 дБ	4502 10	10



Антенная розетка, 2 отверстия, проходная

Широкополосная технология 5 ... 2400 МГц

EN 50083-2 und EN 60728-4

Экранирование в соответствии с EN 50083-2, класс A

- внешние проушины на опорном кольце выламываются для создания круглой формы
- для кабельного ТВ, общественных антенн
- для домашних спутниковых распределительных установок
- для аналоговой и цифровой передачи
- для наземного приема
- в древовидной структуре и главных линиях
- подходит для телевидения высокой четкости (HDTV)
- с штыревыми контактными зажимами / безвинтовыми зажимами

i 929

Исполнение	арт. №	уп.
10 дБ	4515 10	10
15 дБ	4515 15	10
20 дБ	4515 20	10



Антенная розетка, 3 отверстия, отдельная

- пропускает постоянный ток



Волновое сопротивление 75 Ом
Широкополосная технология 5 ... 2400 МГц

EN 50083-2 und EN 60728-4

Экранирование в соответствии с EN 50083-2, класс A

- внешние проушины на опорном кольце выламываются для создания круглой формы
- для кабельного ТВ, общественных антенн
- для отдельных и распределительных спутниковых установок
- для аналоговой и цифровой передачи
- для наземного приема
- в архитектуре типа «звезда» или гальванически развязанных ответвлениях
- подходит для телевидения высокой четкости (HDTV)
- дистанционное электропитание через F-гнездо
- пропускает напряжение постоянного тока
- с штыревыми контактными зажимами / безвинтовыми зажимами

i 929

Исполнение	арт. №	уп.
5,5 дБ	4522 10	10



Центральная панель для антенной розетки 2-/3 отверстия

Для антенной розетки согласно DIN 45330

- с возможностью дополнительного проделывания SAT-ввода

Исполнение арт. № уп.

Berker S.1/B.3/B.7

цвет: белый, гляцевый **1203 89 82** 10

цвет: полярная белизна, гляцевый **1203 89 89** 10

цвет: полярная белизна, матовый **1203 19 09** 10

цвет: антрацитовый, матовый **1203 16 06** 10

цвет: алюминиевый, матовый лак **1203 14 04** 10

Berker Q.1/Q.3/Q.7

цвет: белый, с эффектом бархата **1203 60 82** 10

цвет: полярная белизна, с эффектом бархата **1203 60 89** 10

цвет: антрацитовый, бархатный лак **1203 60 86** 10

цвет: алюминиевый, бархатный лак **1203 60 84** 10

Berker K.1/K.5

цвет: полярная белизна, гляцевый **1201 70 19** 10

цвет: антрацитовый, матовый лак **1201 70 16** 10

анодированный алюминий, цвет: алюминиевый **1201 70 13** 10

нержавеющая сталь, металл матированный **1201 70 14** 10



Исполнение	арт. №	уп.
Berker Arsys		
цвет: белый, глянцевый	1201 01 12	10
цвет: полярная белизна, глянцевый	1201 01 79	10
цвет: коричневый, глянцевый	1201 01 11	10
цвет: светло-бронзовый матовый, окрашенный алюминий	1202 00 21	10
нержавеющая сталь, металл матированный	1202 00 04	10
анодированный алюминий, цвет: золотой, матовый	1202 00 02	10
Berker R.1/R.3		
цвет: полярная белизна, глянцевый	1203 20 89	10
цвет: черный, глянцевый	1203 20 45	10



Антенная розетка, 4 отверстия, отдельная

- пропускает постоянный ток



Волновое сопротивление 75 Ом
Широкополосная технология 5 ... 2400 МГц

EN 50083-2 und EN 60728-4
Экранирование (SAT) в соответствии с EN 50083-2, класс A
Экранирование (ОВЧ/УВЧ) в соответствии с EN 50083-2, класс B

- для общих установок и установок широкополосного кабеля
- для установок Multiswitch
- для отдельных и распределительных спутниковых установок
- для аналоговой и цифровой передачи
- для наземного приема
- с 2 независимыми SAT-выходами (F-гнезда) и 2 IEC-выходами (штекер/гнездо)
- для одновременного подсоединения тональных и телевизионных приемников/2 независимых SAT-приемников
- в архитектуре типа «звезда» или гальванически развязанных ответвлениях
- подходит для телевидения высокой четкости (HDTV)
- дистанционное электропитание через F-гнезда
- также для подключения дополнительных SAT-программ в установках широкополосных кабелей
- пропускает напряжение постоянного тока
- с винтовыми клеммами

i 929



Исполнение	арт. №	уп.
2 дБ	4594 10	10



Центральная плата для антенной розетки, 4 отверстия (фирма Ankaro)

Конкретную информацию о подходящих изделиях других производителей см. в онлайн-каталоге Berker.

Внимание!
Используйте только с промежуточным кольцом для центральной платы программы.

- с 2 дополнительными SAT-выводами (F-гнезда)

Подходит к Промежуточные кольца **арт. №** **стр.** 141

производитель: серия изделий **арт. №**

Антенные розетки

- Ankaro
- Astro
- Axing
- Delta
- Schwaiger

Исполнение	арт. №	уп.
Berker S.1/B.3/B.7, Q.1/Q.3/Q.7, K.1/K.5 — нержавеющая сталь, Arsys		
цвет: белый, глянцевый	1484 02	10
цвет: полярная белизна, глянцевый	1484 09	10
цвет: полярная белизна, матовый	1484 19 09	10
цвет: антрацитовый, матовый	1484 16 06	10
цвет: алюминиевый, матовый лак	1484 14 04	10
цвет: коричневый, глянцевый	1484 01	10
цвет: светло-бронзовый, матовый лак	1484 11	10
нержавеющая сталь, матовый лак	1484 04	10

Berker K.5 - алюминий

цвет: алюминиевый, матовый лак

1484 70 03

10

Накладки внешних антенных розеток



Центральная плата для антенной розетки, 4 отверстия (фирма Hirschmann)

Внимание!
Используйте только с промежуточным кольцом для центральной платы программы.

- с 2 дополнительными SAT-выводами (F-гнезда)

Подходит к

арт. №

стр.

Промежуточные кольца

стр. 141

производитель: серия изделий

арт. №

Антенные розетки

Hirschmann

Исполнение

арт. №

уп.

Berker S.1/V.3/B.7, Q.1/Q.3/Q.7, K.1/K.5 — нержавеющая сталь, Arsys

цвет: белый, глянцевый

1483 02

10

цвет: полярная белизна, глянцевый

1483 09

10

цвет: полярная белизна, матовый

1483 19 09

10

цвет: антрацитовый, матовый

1483 16 06

10

цвет: алюминиевый, матовый лак

1483 14 04

10

цвет: коричневый

1483 01

10

цвет: светло-бронзовый, матовый лак

1483 11

10

нержавеющая сталь, матовый лак

1483 04

10

Berker K.5 - алюминий

цвет: алюминиевый, матовый лак

1483 70 03

10

Дополнительные изделия

Кабельные выводы



Кабельный вывод

- для электропроводки диаметром макс. 9 мм
- без клеммного блока
- с разгрузкой от усилий натяжения



Исполнение

арт. №

уп.

Кабельный вывод

4470

10



Кабельный вывод с незначительной глубиной монтажа

- для электропроводки диаметром макс. 9 мм
- со встроенным корпусом для дополнительного реле и т.п.
- без клеммного блока
- с разгрузкой от усилий натяжения



Исполнение

арт. №

уп.

Кабельный вывод с незначительной глубиной монтажа

4468

10



Центральная панель для вывода кабеля

■ С ВЫВОДОМ ВНИЗУ

производитель: серия изделий
Телефонные разъемы VDo

арт. №

Komos
Rutenbeck
Telena

Исполнение

арт. №

уп.

Berker S.1/B.3/B.7

цвет: белый, гляцевый	1019 89 82	10
цвет: полярная белизна, гляцевый	1019 89 89	10
цвет: полярная белизна, матовый	1019 19 09	10
цвет: антрацитовый, матовый	1019 16 06	10
цвет: алюминиевый, матовый лак	1019 14 04	10

Berker Q.1/Q.3/Q.7

цвет: полярная белизна, с эффектом бархата	1019 60 89	10
цвет: антрацитовый, бархатный лак	1019 60 86	10
цвет: алюминиевый, бархатный лак	1019 60 84	10

Berker K.1/K.5

цвет: полярная белизна, гляцевый	1005 70 09	10
цвет: антрацитовый, матовый лак	1005 70 06	10
цвет: алюминиевый, матовый лак	1005 70 03	10
нержавеющая сталь, матовый лак	1005 70 04	10

Berker Arsys

цвет: белый, гляцевый	1005 00 02	10
цвет: полярная белизна, гляцевый	1005 00 69	10
цвет: коричневый, гляцевый	1005 00 01	10
цвет: светло-бронзовый, матовый лак	1004 90 11	10
нержавеющая сталь, матовый лак	1004 90 04	10

Berker R.1/R.3

цвет: полярная белизна, гляцевый	1019 20 89	10
цвет: черный, гляцевый	1019 20 45	10



Накладки внешних цилиндрических электрических соединителей



**Центральная плата с монтажным отверстием
Ø 18,8 мм**

Расстояние до винта 36 мм

Конкретную информацию о подходящих изделиях других производителей см. в онлайн-каталоге Berker.

Внимание!
Используйте только с промежуточным кольцом для центральной платы программы.

- с суппортом
- с сектором 18,8 мм
- поле для надписи фиксируется в подходящем промежуточном кольце
- без фиксаторов

Подходит к Промежуточная рамка для центральной платы **арт. №** **стр.**
стр. 141

Опция
Встраиваемое гнездо выравнивания потенциалов 4604 **арт. №** **стр.**
683

производитель: серия изделий **арт. №**

Цилиндрический электрический соединитель

Amphenol-Tuchel
Binder
Cannon
Farnell
Hirose
Hirschmann
Lumberg
Monacor
RS Components

Сигнальные и контрольные устройства

Lumitas
Schlegel
Гнездо на малое напряжение
PRO-CAR

Исполнение **арт. №** **уп.**

Berker S.1/B.3/B.7, Q.1/Q.3/Q.7, K.1/K.5 — нержавеющая сталь, Arsys

цвет: белый, глянцевый	1431 02	10
цвет: полярная белизна, глянцевый	1431 09	10
цвет: полярная белизна, матовый	1431 19 09	10
цвет: антрацитовый, матовый	1431 16 06	10
цвет: алюминиевый, матовый лак	1431 14 04	10
нержавеющая сталь, матовый лак	1431 04	10

Berker K.5 - алюминий

цвет: алюминиевый, матовый лак	1431 70 03	10
--------------------------------	-------------------	----





Центральная панель с монтажным отверстием Ø 18,8 мм

Расстояние до винта 36 мм

Конкретную информацию о подходящих изделиях других производителей см. в онлайн-каталоге Berker.

- с суппортом
- с сектором 18,8 мм
- без фиксаторов

Подходит к арт. № **стр.**

Опция
Встраиваемое гнездо выравнивания потенциалов 4604 683

производитель: серия изделий арт. №

Цилиндрический электрический соединитель

- Amphenol-Tuchel
- Binder
- Cannon
- Farnell
- Hirose
- Hirschmann
- Lumberg
- Monacor
- RS Components

Сигнальные и контрольные устройства

- Lumitas
- Schlegel

Гнездо на малое напряжение

PRO-CAR

Исполнение арт. № уп.

Berker Arsys

цвет: светло-бронзовый матовый, окрашенный алюминий **1070 01 01** 10

нержавеющая сталь, металл матированный **1070 01 04** 10

анодированный алюминий, цвет: золотой, матовый **1070 01 02** 10

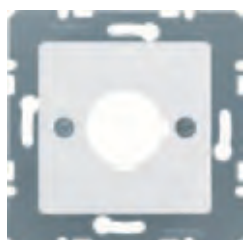

Центральная плата с монтажным отверстием Ø 22,5 мм

Расстояние до винта 36 мм

Конкретную информацию о подходящих изделиях других производителей см. в онлайн-каталоге Berker.

Внимание!
Используйте только с промежуточным кольцом для центральной платы программы.

Монтажное отверстие согласно IEC 60947-5-1

- с суппортом
- с сектором 22,5 мм
- поле для надписи фиксируется в подходящем промежуточном кольце
- без фиксаторов

Подходит к арт. № **стр.**

Промежуточная рамка для центральной платы стр. 141

производитель: серия изделий арт. №

Сигнальные и контрольные устройства

- Kraus-Naimer
- Lumitas
- Schlegel

Устройства защиты от перенапряжения

- Dehn
- OBO-Bettermann

Исполнение арт. № уп.

Berker S.1/B.3/B.7, Q.1/Q.3/Q.7, K.1/K.5 — нержавеющая сталь, Arsys

цвет: белый, глянцевый **1432 02** 10

цвет: полярная белизна, глянцевый **1432 09** 10

цвет: полярная белизна, матовый **1432 19 09** 10

цвет: желтый глянцевый **1432 07** 10

цвет: алюминиевый, матовый лак **1432 14 04** 10

цвет: антрацитовый, матовый **1432 16 06** 10

нержавеющая сталь, матовый лак **1432 04** 10

Berker K.5 - алюминий

цвет: алюминиевый, матовый лак **1432 70 03** 10



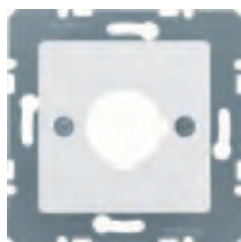

Центральная панель с монтажным отверстием Ø 22,5 мм

Расстояние до винта 36 мм

Конкретную информацию о подходящих изделиях других производителей см. в онлайн-каталоге Berker.

Монтажное отверстие согласно IEC 60947-5-1

- с суппортом
- с сектором 22,5 мм
- без фиксаторов

производитель: серия изделий

арт. №

Сигнальные и контрольные устройства

Kraus-Naimer

Lumitas

Schlegel

Устройства защиты от перенапряжения

Dehn

OBO-Bettermann

Исполнение	арт. №	уп.
Berker Arsys		
цвет: светло-бронзовый матовый, окрашенный алюминий	1071 01 01	10
нержавеющая сталь, металл матированный	1071 01 04	10
анодированный алюминий, цвет: золотой, матовый	1071 01 02	10
Berker R.1/R.3		
цвет: полярная белизна, глянцевый	1432 20 89	10
цвет: черный, глянцевый	1432 20 45	10
цвет: желтый глянцевый	1432 20 06	10



Промежуточные кольца



Промежуточная рамка для центральной платы

- для центральных плат

Подходит к Опция	арт. №	стр.
Поле для надписи для промежуточной рамки	1905 00 ..	142

Исполнение	арт. №	уп.
Berker S.1/B.3/B.7		
цвет: белый, глянцевый	1109 89 82	10
цвет: полярная белизна, глянцевый	1109 89 89	10
цвет: полярная белизна, матовый	1109 19 09	10
цвет: антрацитовый, матовый	1109 16 06	10
цвет: алюминиевый, матовый лак	1109 14 04	10
Berker Q.1/Q.3/Q.7		
цвет: белый, с эффектом бархата	1109 60 82	10
цвет: полярная белизна, с эффектом бархата	1109 60 89	10
цвет: антрацитовый, бархатный лак	1109 60 86	10
цвет: алюминиевый, бархатный лак	1109 60 84	10
Berker K.1/K.5		
цвет: полярная белизна, глянцевый	1108 70 09	10
цвет: антрацитовый, матовый лак	1108 70 06	10
цвет: алюминиевый, матовый лак	1108 70 03	10
нержавеющая сталь, матовый лак	1108 70 04	10
Berker Arsys		
цвет: белый, глянцевый	1108 00 02	10
цвет: полярная белизна, глянцевый	1108 00 69	10
цвет: коричневый, глянцевый	1108 00 01	10
цвет: светло-бронзовый, матовый лак	1108 90 11	10
нержавеющая сталь, матовый лак	1108 90 04	10





Поле для надписи для промежуточной рамки

Высота поля для надписи - для 6 мм P-touch полосок.

Исполнение	арт. №	уп.
Berker S.1/B.3/B.7, Q.1/Q.3/Q.7, K.1/K.5, Arsys		
цвет: белый, глянцевый	1905 00 02	10
цвет: полярная белизна, глянцевый	1905 00 69	10
цвет: алюминиевый, матовый лак	1905 70 03	10
нержавеющая сталь, матовый лак	1905 70 04	10



Промежуточная рамка с откидной крышкой для центральной платы/центральной панели 50 x 50 мм

- для центральных панелей сторонних производителей с внешними размерами 50 x 50 мм
- с оттиском

Исполнение	арт. №	уп.
Berker K.1/K.5		
цвет: полярная белизна, глянцевый ¹⁾	1154 71 09	10
цвет: антрацитовый, матовый лак ¹⁾	1154 71 06	10
анодированный алюминий, цвет: алюминиевый ¹⁾	1154 71 03	10
нержавеющая сталь, металл матированный ¹⁾	1154 71 04	10
Berker Arsys		
цвет: белый, глянцевый	1154 00 02	10
цвет: полярная белизна, глянцевый	1154 00 69	10
цвет: коричневый, глянцевый	1154 00 01	10
цвет: светло-бронзовый матовый, окрашенный алюминий	1154 10 01	10
нержавеющая сталь, металл матированный	1154 10 04	10
анодированный алюминий, цвет: золотой, матовый	1154 10 02	10

¹⁾ Высота поля для надписи для полосок P-touch на 6 мм



Промежуточная рамка с откидной крышкой, плоская

- с полем для надписи

- с оттиском

Высота поля для надписи - для 6 мм P-touch полосок.

Исполнение	арт. №	уп.
Berker Arsys		
цвет: белый, глянцевый	1155 00 02	10
цвет: полярная белизна, глянцевый	1155 00 69	10
цвет: коричневый, глянцевый	1155 00 01	10
цвет: светло-бронзовый матовый, окрашенный алюминий	1155 10 01	10
нержавеющая сталь, металл матированный	1155 10 04	10
анодированный алюминий, цвет: золотой, матовый	1155 10 02	10



Промежуточная рамка с откидной крышкой, высокая

- с полем для надписи

■ С ОТТИСКОМ



Высота поля для надписи - для 6 мм P-touch полосок.

Исполнение	арт. №	уп.
Berker Arsys		
цвет: белый, гляцевый	1155 01 02	10
цвет: полярная белизна, гляцевый	1155 01 69	10
цвет: коричневый, гляцевый	1155 01 01	10
цвет: светло-бронзовый, матовый лак	1155 91 11	10
нержавеющая сталь, матовый лак	1155 91 04	10

Переходные рамки



Переходная рамка для центральной панели 50 x 50 мм

Внимание!
Не подходит для центральных плат Berker.
Для центральной панели согласно DIN 49075

■ для центральных панелей сторонних производителей с внешними размерами 50 x 50 мм

Подходит к	арт. №	стр.
Центральная панель 50 x 50 мм для УЗО	1496 ..	28

Исполнение	арт. №	уп.
Berker S.1/B.3/B.7		
цвет: белый, гляцевый	1109 90 82	10
цвет: полярная белизна, гляцевый	1109 90 89	10
цвет: полярная белизна, матовый	1109 19 19	10
цвет: антрацитовый, матовый	1109 16 16	10
цвет: алюминиевый, матовый лак	1109 14 14	10
Berker Q.1/Q.3/Q.7		
цвет: белый, с эффектом бархата	1109 60 72	10
цвет: полярная белизна, с эффектом бархата	1109 60 79	10
цвет: антрацитовый, бархатный лак	1109 60 76	10
Berker K.1/K.5		
цвет: полярная белизна, гляцевый	1108 71 09	10
цвет: антрацитовый, матовый лак	1108 71 06	10
цвет: алюминиевый, матовый лак	1108 71 03	10
нержавеющая сталь, матовый лак	1108 71 04	10
Berker Arsys		
цвет: белый, гляцевый	1108 01 02	10
цвет: полярная белизна, гляцевый	1108 01 69	10
цвет: коричневый, гляцевый	1108 01 01	10
цвет: светло-бронзовый, матовый лак	1108 91 11	10
нержавеющая сталь, матовый лак	1108 91 04	10



Розетка для подзарядки и с USB-разъемом



Розетка для подзарядки с USB-разъемом, 230 В

Частота	50/60 Гц
Входное напряжение	100 ... 240 В~
Выходное напряжение	5 В= (± 5 %)
Выходной ток на 1 гнездо	макс. 1 А
Выходной ток при использовании двух гнезд	макс. 1,4 А
Сечение провода (массивный)	макс. 2,5 мм ²
Глубина монтажа	32 мм

- для зарядки мобильных оконечных устройств, например, планшетов, смартфонов, навигационных устройств и цифровых камер через USB-кабель
- с 2 гнездами USB тип А
- стойкий к короткому замыканию и перегрузкам (электронный предохранитель)
- с винтовыми клеммами (двойные для простого соединения провода с проводом)

Передача данных невозможна!
USB-разъемы согласно DIN EN 50558

Подходит к	арт. №	стр.
Центральная панель с вырезом TAE		стр. 144



Исполнение	арт. №	уп.
цвет: полярная белизна, матовый	2600 09	1
цвет: антрацитовый, матовый	2600 05	1



Центральная панель с вырезом TAE

Подходит к	арт. №	стр.
Розетка для подзарядки с USB-разъемом, 230 В	2600 0 ..	144

Исполнение	арт. №	уп.
Berker S.1/B.3/B.7		
цвет: белый, гляцевый	1033 89 12	10
цвет: полярная белизна, гляцевый	1033 89 19	10
цвет: полярная белизна, матовый, с 2 выламываемыми отверстиями	1033 19 09	10
цвет: антрацитовый, матовый, с 2 выламываемыми отверстиями	1033 16 06	10
цвет: алюминиевый, матовый лак, с 2 выламываемыми отверстиями	1033 14 04	10
Berker Q.1/Q.3/Q.7		
цвет: белый, с эффектом бархата	1033 60 82	10
цвет: полярная белизна, с эффектом бархата	1033 60 89	10
цвет: антрацитовый, бархатный лак	1033 60 86	10
цвет: алюминиевый, бархатный лак	1033 60 84	10
Berker K.1/K.5		
цвет: полярная белизна, гляцевый	1035 70 09	10
цвет: антрацитовый, матовый лак	1035 70 06	10
анодированный алюминий, цвет: алюминиевый	1035 70 03	10
нержавеющая сталь, металл матированный	1035 70 04	10
Berker Arsys		
цвет: белый, гляцевый	1035 01 02	10
цвет: полярная белизна, гляцевый	1035 01 69	10
цвет: коричневый, гляцевый	1035 01 01	10
цвет: светло-бронзовый матовый, окрашенный алюминий	1034 00 01	10
нержавеющая сталь, металл матированный	1034 00 04	10
анодированный алюминий, цвет: золотой	1034 00 02	10
Berker R.1/R.3		
цвет: полярная белизна, гляцевый	1038 20 89	10
цвет: черный, гляцевый	1038 20 45	10



Центральная плата с вырезом TAE

Внимание!
Используйте только с промежуточным кольцом для центральной платы программы.

- поле для надписи фиксируется в подходящем промежуточном кольце
- 1 отверстие прodelывается дополнительно

Подходит к	арт. №	стр.
Промежуточные кольца		стр. 141
Розетка для подзарядки с USB-разъемом, 230 В	2600 0 ..	144

Исполнение	арт. №	уп.
цвет: белый, глянцевый	1458 02	10
цвет: полярная белизна, глянцевый	1458 09	10
цвет: коричневый, глянцевый	1458 01	10

Мультимедиа
Розетки для аудиоустройств

Розетка для громкоговорителя

Номинальное напряжение
Сечение провода

60 В=
макс. 10 мм²

- со штыревыми контактными клеммами (с внутренней стороны с винтовыми зажимами)

Подходит к	арт. №	стр.
Центральная панель с вырезом TAE		стр. 145

933

Исполнение	арт. №	уп.
цвет: полярная белизна, матовый	4572 09	10
цвет: антрацитовый, матовый	4572 05	10

Розетка для стерео-громкоговорителя

Номинальное напряжение
Сечение провода

60 В=
макс. 10 мм²

- со штыревыми контактными клеммами (с внутренней стороны с винтовыми зажимами)

Подходит к	арт. №	стр.
Центральная панель с вырезом TAE		стр. 145

933

Исполнение	арт. №	уп.
цвет: полярная белизна, матовый	4573 09	10
цвет: антрацитовый, матовый	4573 05	10

Центральная панель с вырезом TAE

Подходит к	арт. №	стр.
Розетка для громкоговорителя	4572 ..	145
Розетка для стерео-громкоговорителя	4573 ..	145

Исполнение	арт. №	уп.
------------	--------	-----

Berker S.1/B.3/B.7

цвет: белый, глянцевый	1033 89 12	10
цвет: полярная белизна, глянцевый	1033 89 19	10
цвет: полярная белизна, матовый, с 2 выламываемыми отверстиями	1033 19 09	10
цвет: антрацитовый, матовый, с 2 выламываемыми отверстиями	1033 16 06	10
цвет: алюминиевый, матовый лак, с 2 выламываемыми отверстиями	1033 14 04	10

Berker Q.1/Q.3/Q.7

цвет: белый, с эффектом бархата	1033 60 82	10
цвет: полярная белизна, с эффектом бархата	1033 60 89	10
цвет: антрацитовый, бархатный лак	1033 60 86	10
цвет: алюминиевый, бархатный лак	1033 60 84	10



Исполнение	арт. №	уп.
Berker K.1/K.5		
цвет: полярная белизна, глянцевый	1035 70 09	10
цвет: антрацитовый, матовый лак	1035 70 06	10
анодированный алюминий, цвет: алюминиевый	1035 70 03	10
нержавеющая сталь, металл матированный	1035 70 04	10
Berker Arsys		
цвет: белый, глянцевый	1035 01 02	10
цвет: полярная белизна, глянцевый	1035 01 69	10
цвет: коричневый, глянцевый	1035 01 01	10
цвет: светло-бронзовый матовый, окрашенный алюминий	1034 00 01	10
нержавеющая сталь, металл матированный	1034 00 04	10
анодированный алюминий, цвет: золотой	1034 00 02	10
Berker R.1/R.3		
цвет: полярная белизна, глянцевый	1038 20 89	10
цвет: черный, глянцевый	1038 20 45	10



Центральная плата с вырезом TAE

Внимание!
Используйте только с промежуточным кольцом для центральной платы программы.

- поле для надписи фиксируется в подходящем промежуточном кольце
- 1 отверстие прodelывается дополнительно

Подходит к	арт. №	стр.
Промежуточные кольца		стр. 141
Розетка для громкоговорителя	4572 ..	145
Розетка для стерео-громкоговорителя	4573 ..	145

Исполнение	арт. №	уп.
цвет: белый, глянцевый	1458 02	10
цвет: полярная белизна, глянцевый	1458 09	10
цвет: коричневый, глянцевый	1458 01	10



Розетка для громкоговорителя High End

Переходное сопротивление клеммы < 0,1 МОм
Переходное сопротивление штекера < 0,15 МОм
Сечение провода макс. 10 мм²
Глубина монтажа 31 мм

Рекомендация: при сечении большего размера используйте более глубокие коробки.

Гнездо и штекер с красным или черным кольцом пригодны также в качестве штекерного соединения для предохранителей низкого напряжения.

- с 2 кабельными наконечниками из металла, позолоченные
- металлические гнезда типа «банан» подходят и для винтового присоединения
- с 2 металлическими гнездами типа «банан», позолоченное исполнение
- с 2 металлическими штекерами типа «банан», позолоченное исполнение

i 933



Исполнение	арт. №	уп.
Розетка для громкоговорителя High End	4505 02	10



Центральная панель для розетки к громкоговорителю

- 1 отверстие прodelывается дополнительно

Исполнение	арт. №	уп.
Berker S.1/B.3/B.7		
цвет: белый, глянцевый	1196 89 82	10
цвет: полярная белизна, глянцевый	1196 89 89	10
цвет: полярная белизна, матовый	1196 19 09	10
цвет: антрацитовый, матовый	1196 16 06	10
цвет: алюминиевый, матовый лак	1196 14 04	10

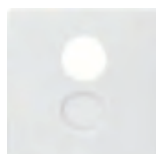
Berker Q.1/Q.3/Q.7

цвет: белый, с эффектом бархата	1196 60 82	10
цвет: полярная белизна, с эффектом бархата	1196 60 89	10
цвет: антрацитовый, бархатный лак	1196 60 86	10
цвет: алюминиевый, бархатный лак	1196 60 84	10

Berker K.1/K.5

цвет: полярная белизна, гляцевый	1184 70 09	10
цвет: антрацитовый, матовый лак	1184 70 06	10
анодированный алюминий, цвет: алюминиевый	1184 70 03	10
нержавеющая сталь, металл матированный	1184 70 04	10

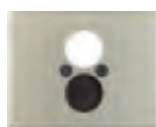
Berker Arsys

цвет: светло-бронзовый матовый, окрашенный алюминий	1184 00 01	10
нержавеющая сталь, металл матированный	1184 00 04	10
анодированный алюминий, цвет: золотой, матовый	1184 00 02	10

Berker R.1/R.3

цвет: полярная белизна, гляцевый	1196 20 89	10
цвет: черный, гляцевый	1196 20 45	10

Центральная панель для розетки к громкоговорителю

- с полем для надписи

- 1 отверстие проделывается дополнительно



Высота поля для надписи - для 6 мм P-touch полосок.

Исполнение	арт. №	уп.
Berker Arsys		
цвет: белый, гляцевый	1185 00 02	10
цвет: полярная белизна, гляцевый	1185 00 69	10
цвет: коричневый, гляцевый	1185 00 01	10

Накладки внешних розеток для аудиоустройств

Центральная плата для соединителя XLR серии D

Вырез Ø 23,6 мм
 Расстояние до винтов (по вертикали/ по горизонтали) 19/24 мм

- с суппортом
- Speakon и гнездовой контактный зажим телефонного типа
- поле для надписи фиксируется в подходящем промежуточном кольце
- без фиксаторов

Конкретную информацию о подходящих изделиях других производителей см. в онлайн-каталоге Berker.

 Внимание!
 Используйте только с промежуточным кольцом для центральной платы программы.

Подходит к арт. № стр.
 Промежуточные кольца стр. 141

производитель: серия изделий арт. №

Цилиндрический электрический соединитель

Cannon
 Deltron
 Farnell
 Hirose
 Monacor
 Neutrik
 RS Components

Исполнение	арт. №	уп.
цвет: белый, гляцевый	1412 02	10
цвет: полярная белизна, гляцевый	1412 09	10
цвет: полярная белизна, матовый	1412 19 09	10
цвет: антрацитовый, матовый	1412 16 06	10

Розетки для видеоустройств



Розетка VGA

Диапазон частоты Video макс. 160 МГц
 Разрешение макс. 1280 x 1024 пкс

- совместим с S-VGA
- с 15-полюсным сверхминиатюрным двойным гнездом D
- без фиксаторов

Для подключения ПК и ноутбуков к устройствам индикации, например, (ЖК-) мониторы и проекторы.

i 927

Рекомендация по установке:
 Kaiser: «электронная коробка» для соблюдения допустимых радиусов изгиба, № арт. 1068-02 или 9062-74

Fränkische: «мультимедиа-трубка» для прокладки предварительно собранных присоединительных кабелей, № арт. 294.10.092

Соблюдайте указания производителей кабеля и устройства относительно максимальной длины кабеля VGA!



Исполнение	арт. №	уп.
Berker S.1/B.3/B.7		
цвет: белый, гляцевый	33 1540 89 82	10
цвет: полярная белизна, гляцевый	33 1540 89 89	10
цвет: полярная белизна, матовый	33 1540 19 09	10
цвет: антрацитовый, матовый	33 1540 16 06	10
цвет: алюминиевый, матовый лак	33 1540 14 04	10
Berker Q.1/Q.3/Q.7		
цвет: белый, с эффектом бархата	33 1540 60 82	10
цвет: полярная белизна, с эффектом бархата	33 1540 60 89	10
цвет: антрацитовый, бархатный лак	33 1540 60 86	10
цвет: алюминиевый, бархатный лак	33 1540 60 84	10
Berker K.1/K.5		
цвет: полярная белизна, гляцевый	33 1540 70 09	10
цвет: антрацитовый, матовый лак	33 1540 70 06	10
цвет: алюминиевый, матовый лак	33 1540 70 03	10
нержавеющая сталь, матовый лак	33 1540 70 04	10
Berker Arsys		
цвет: белый, гляцевый	33 1540 00 02	10
цвет: полярная белизна, гляцевый	33 1540 00 69	10
цвет: светло-бронзовый, матовый лак	33 1540 90 11	10
нержавеющая сталь, матовый лак	33 1540 90 04	10
Berker R.1/R.3		
цвет: полярная белизна, гляцевый	33 1540 20 89	10
цвет: черный, гляцевый	33 1540 20 45	10



Розетка VGA

- с винтовыми подъемными клеммами



Диапазон частоты Video макс. 160 МГц
Разрешение макс. 1280 x 1024 пкс
Сечение провода макс. 1,5 мм²

- совместим с S-VGA
- с 15-полюсным гнездом D-Subminiatur (передняя стенка)
- без фиксаторов
- с винтовыми подъемными клеммами для подсоединения к 15-жильному кабелю VGA

i 927

Для подключения ПК и ноутбуков к устройствам индикации, например, (ЖК-) мониторы и проекторы.

Рекомендация по установке:
Kaiser: «электронная коробка» для соблюдения допустимых радиусов изгиба, № арт. 1068-02 или 9062-74

Fränkische: «мультимедиа-трубка» для прокладки предварительно собранных присоединительных кабелей, № арт. 294.10.092

Соблюдайте указания производителей кабеля и устройства относительно максимальной длины кабеля VGA!

Исполнение	арт. №	уп.
Berker S.1/B.3/B.7		
цвет: белый, глянцевый	33 1541 89 82	10
цвет: полярная белизна, глянцевый	33 1541 89 89	10
цвет: полярная белизна, матовый	33 1541 19 09	10
цвет: антрацитовый, матовый	33 1541 16 06	10
цвет: алюминиевый, матовый лак	33 1541 14 04	10
Berker Q.1/Q.3/Q.7		
цвет: белый, с эффектом бархата	33 1541 60 82	10
цвет: полярная белизна, с эффектом бархата	33 1541 60 89	10
цвет: антрацитовый, бархатный лак	33 1541 60 86	10
цвет: алюминиевый, бархатный лак	33 1541 60 84	10
Berker K.1/K.5		
цвет: полярная белизна, глянцевый	33 1541 70 09	10
цвет: антрацитовый, матовый лак	33 1541 70 06	10
цвет: алюминиевый, матовый лак	33 1541 70 03	10
нержавеющая сталь, матовый лак	33 1541 70 04	10
Berker Arsys		
цвет: белый, глянцевый	33 1541 00 02	10
цвет: полярная белизна, глянцевый	33 1541 00 69	10
цвет: светло-бронзовый, матовый лак	33 1541 90 11	10
нержавеющая сталь, матовый лак	33 1541 90 04	10
Berker R.1/R.3		
цвет: полярная белизна, глянцевый	33 1541 20 89	10
цвет: черный, глянцевый	33 1541 20 45	10



Розетки для мультимедийных средств

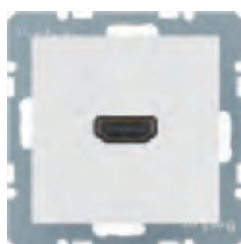

Розетка High Definition

Диапазон частоты (вертикальный) 50 ... 85 Гц
 Ширина полосы частот видео макс. 165 МГц
 Разрешение макс. 1920 x 1080 пкс
 Скорость передачи макс. 8,16 Гбит/с

- позолоченные контакты
- с HDMI™ двойным гнездом тип А, поддерживает технологию HDMI™ (V 1.3 с Deep Color)
- 19-полюсный
- без фиксаторов

i 933

Для подсоединения цифровых устройств для передачи аудио- и видеосигналов высокого разрешения, например спутниковых ресиверов, DVD- или BD-плееров, к ЖК- или плазменному экрану.

Рекомендация по установке:
 Kaiser: «электронная коробка» для соблюдения допустимых радиусов изгиба, № арт. 1068-02 или 9062-74

Fränkische: «мультимедиа-трубка» для прокладки предварительно собранных присоединительных кабелей, № арт. 294.10.092

Соблюдайте указания производителей кабеля и устройства относительно максимальной длины кабеля HDMI!

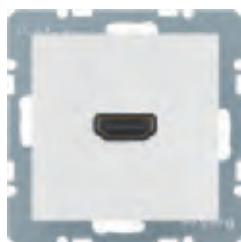

Исполнение	арт. №	уп.
Berker S.1/B.3/B.7		
цвет: белый, глянец	33 1542 89 82	1
цвет: полярная белизна, глянец	33 1542 89 89	1
цвет: полярная белизна, матовый	33 1542 19 09	10
цвет: антрацитовый, матовый	33 1542 16 06	10
цвет: алюминиевый, матовый лак	33 1542 14 04	10
Berker Q.1/Q.3/Q.7		
цвет: белый, с эффектом бархата	33 1542 60 82	10
цвет: полярная белизна, с эффектом бархата	33 1542 60 89	10
цвет: антрацитовый, бархатный лак	33 1542 60 86	10
цвет: алюминиевый, бархатный лак	33 1542 60 84	10
Berker K.1/K.5		
цвет: полярная белизна, глянец	33 1542 70 09	1
цвет: антрацитовый, матовый лак	33 1542 70 06	1
цвет: алюминиевый, матовый лак	33 1542 70 03	10
нержавеющая сталь, матовый лак	33 1542 70 04	1
Berker Arsys		
цвет: белый, глянец	33 1542 00 02	1
цвет: полярная белизна, глянец	33 1542 00 69	1
цвет: светло-бронзовый, матовый лак	33 1542 90 11	1
нержавеющая сталь, матовый лак	33 1542 90 04	1
Berker R.1/R.3		
цвет: полярная белизна, глянец	33 1542 20 89	10
цвет: черный, глянец	33 1542 20 45	10

Розетка High Definition 90°

Диапазон частоты (вертикальный)	50 ... 85 Гц
Ширина полосы частот видео	макс. 165 МГц
Разрешение	макс. 1920 x 1080 пкс
Скорость передачи	макс. 8,16 Гбит/с

- позолоченные контакты
- с HDMI™ двойным гнездом тип А, поддерживает технологию HDMI™ (V 1.3 с Deep Color)
- 19-полюсный
- без фиксаторов

Для подсоединения цифровых устройств для передачи аудио- и видеосигналов высокого разрешения, например спутниковых ресиверов, DVD- или BD-плееров, к ЖК- или плазменному экрану.

 **933**

Рекомендация по установке:
Kaiser: «электронная коробка» для соблюдения допустимых радиусов изгиба, № арт. 1068-02 или 9062-74

Fränkische: «мультимедиа-трубка» для прокладки предварительно собранных присоединительных кабелей, № арт. 294.10.092

Соблюдайте указания производителей кабеля и устройства относительно максимальной длины кабеля HDMI!

Исполнение	арт. №	уп.
Berker S.1/B.3/B.7		
цвет: белый, глянцевый	33 1543 89 82	10
цвет: полярная белизна, глянцевый	33 1543 89 89	10
цвет: полярная белизна, матовый	33 1543 19 09	10
цвет: антрацитовый, матовый	33 1543 16 06	10
цвет: алюминиевый, матовый лак	33 1543 14 04	10
Berker Q.1/Q.3/Q.7		
цвет: белый, с эффектом бархата	33 1543 60 82	10
цвет: полярная белизна, с эффектом бархата	33 1543 60 89	10
цвет: антрацитовый, бархатный лак	33 1543 60 86	10
цвет: алюминиевый, бархатный лак	33 1543 60 84	10
Berker K.1/K.5		
цвет: полярная белизна, глянцевый	33 1543 70 09	10
цвет: антрацитовый, матовый лак	33 1543 70 06	10
цвет: алюминиевый, матовый лак	33 1543 70 03	10
нержавеющая сталь, матовый лак	33 1543 70 04	10
Berker Arsys		
цвет: белый, глянцевый	33 1543 00 02	10
цвет: полярная белизна, глянцевый	33 1543 00 69	10
цвет: светло-бронзовый, матовый лак	33 1543 90 11	10
нержавеющая сталь, матовый лак	33 1543 90 04	10
Berker R.1/R.3		
цвет: полярная белизна, глянцевый	33 1543 20 89	10
цвет: черный, глянцевый	33 1543 20 45	10



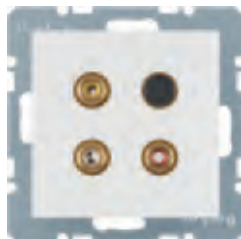

Розетка Cinch/S-Video

Диапазон частоты, Audio 20 ... 20000 Гц
 Диапазон частоты Video макс. 160 МГц

Для подключения аналоговых аудиоустройств и видеоустройства, например, ресивер, HiFi-системы, DVD-проигрыватель.

Рекомендация по установке:
 Kaiser: «электронная коробка» для соблюдения допустимых радиусов изгиба, № арт. 1068-02 или 9062-74

Fränkische: «мультимедиа-трубка» для прокладки предварительно собранных присоединительных кабелей, № арт. 294.10.092

- позолоченные контакты
- 1 разъем «тюльпан», двойное гнездо для подключения видео-оборудования (цвет: желтый)
- 2 двойных гнезда Cinch для подключения аудиосистемы (цвет: красный, белый)
- двойное гнездо для S-Video
- без фиксаторов

i 933



Исполнение	арт. №	уп.
Berker S.1/B.3/B.7		
цвет: белый, гляцевый	33 1532 89 82	10
цвет: полярная белизна, гляцевый	33 1532 89 89	10
цвет: полярная белизна, матовый	33 1532 19 09	10
цвет: антрацитовый, матовый	33 1532 16 06	10
цвет: алюминиевый, матовый лак	33 1532 14 04	10
Berker Q.1/Q.3/Q.7		
цвет: белый, с эффектом бархата	33 1532 60 82	10
цвет: полярная белизна, с эффектом бархата	33 1532 60 89	10
цвет: антрацитовый, бархатный лак	33 1532 60 86	10
цвет: алюминиевый, бархатный лак	33 1532 60 84	10
Berker K.1/K.5		
цвет: полярная белизна, гляцевый	33 1532 70 09	10
цвет: антрацитовый, матовый лак	33 1532 70 06	10
цвет: алюминиевый, матовый лак	33 1532 70 03	10
нержавеющая сталь, матовый лак	33 1532 70 04	10
Berker Arsys		
цвет: белый, гляцевый	33 1532 00 02	10
цвет: полярная белизна, гляцевый	33 1532 00 69	10
цвет: светло-бронзовый, матовый лак	33 1532 90 11	10
нержавеющая сталь, матовый лак	33 1532 90 04	10
Berker R.1/R.3		
цвет: полярная белизна, гляцевый	33 1532 20 89	10
цвет: черный, гляцевый	33 1532 20 45	10

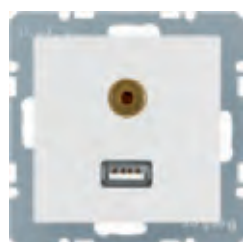

Розетка USB/3,5 мм Audio

Диапазон частоты, Audio 20 ... 20000 Гц
Скорость передачи по USB макс. 480 Мбит/с

- гнездо позолоченное 3,5 мм, стерео
- двойное гнездо USB тип A, USB 2.0
- без фиксаторов

Для подключения мобильных устройств, например, мобильных телефонов или MP3-плееров (Mini Audio), а также цифровых камер и компьютерной периферии (USB 2.0).

i 933

Рекомендация по установке:
Kaiser: «электронная коробка» для соблюдения допустимых радиусов изгиба, № арт. 1068-02 или 9062-74

Fränkische: «мультимедиа-трубка» для прокладки предварительно собранных присоединительных кабелей, № арт. 294.10.092

Соблюдайте указания производителей кабелей и устройств относительно максимальной длины кабелей USB!

Исполнение	арт. №	уп.
Berker S.1/B.3/B.7		
цвет: белый, гляцевый	33 1539 89 82	10
цвет: полярная белизна, гляцевый	33 1539 89 89	10
цвет: полярная белизна, матовый	33 1539 19 09	10
цвет: антрацитовый, матовый	33 1539 16 06	10
цвет: алюминиевый, матовый лак	33 1539 14 04	10
Berker Q.1/Q.3/Q.7		
цвет: белый, с эффектом бархата	33 1539 60 82	10
цвет: полярная белизна, с эффектом бархата	33 1539 60 89	10
цвет: антрацитовый, бархатный лак	33 1539 60 86	10
цвет: алюминиевый, бархатный лак	33 1539 60 84	10
Berker K.1/K.5		
цвет: полярная белизна, гляцевый	33 1539 70 09	10
цвет: антрацитовый, матовый лак	33 1539 70 06	10
цвет: алюминиевый, матовый лак	33 1539 70 03	10
нержавеющая сталь, матовый лак	33 1539 70 04	10
Berker Arsys		
цвет: белый, гляцевый	33 1539 00 02	10
цвет: полярная белизна, гляцевый	33 1539 00 69	10
цвет: светло-бронзовый, матовый лак	33 1539 90 11	10
нержавеющая сталь, матовый лак	33 1539 90 04	10
Berker R.1/R.3		
цвет: полярная белизна, гляцевый	33 1539 20 89	10
цвет: черный, гляцевый	33 1539 20 45	10



Мультимедийные модули



Набор для модуля Cinch

Ø провода 0,5 ... 0,65 мм (AWG 24-22)
Сечение провода 0,2 мм² ... 0,325 мм²

- с двумя розетками Cinch и модульными опорами
- самозажимный, для присоединения без инструментов

Подходит к арт. № стр.
Центральная плата для 3 MINI-COM 1427 .. 130
модулей

i 927



Исполнение	арт. №	уп.
цвет: полярная белизна/красный	1989	1



Видеомодуль Cinch

Ø провода 0,5 ... 0,65 мм (AWG 24-22)
 Сечение провода 0,2 мм² ... 0,325 мм²
 Размеры (Ш x В x Г) 15 x 18 x 35 мм

- с гнездом Cinch и модульной опорой
- самозажимный, для присоединения без инструментов

Подходит к арт. № стр.
 Центральная плата для 3 MINI-COM 1427 .. 130
 модулей

i 927



Исполнение арт. № уп.
 цвет: полярная белизна/желтый **1992** 1



Модуль VGA

Сечение провода 1,5 мм²
 Размеры (Ш x В x Г) 31 x 18 x 35 мм

- занято 2 места модуля MINI-COM в накладке
- с 15-полюсным гнездом D-Subminiatur (сверхмини-аэурным)
- с винтовыми подъемными клеммами
- совместим с SVGA

Подходит к арт. № стр.
 Центральная плата для 3 MINI-COM 1427 .. 130
 модулей

i 927



Исполнение арт. № уп.
 цвет: полярная белизна/черный **1994** 1



Модуль S-Video

Ø провода 0,5 ... 0,65 мм (AWG 24-22)
 Сечение провода 0,2 мм² ... 0,325 мм²
 Размеры (Ш x В x Г) 15 x 18 x 35 мм

- с гнездом S-Video и модульной опорой
- самозажимный, для присоединения без инструментов

Подходит к арт. № стр.
 Центральная плата для 3 MINI-COM 1427 .. 130
 модулей

i 927



Исполнение арт. № уп.
 цвет: полярная белизна/черный **1993** 1



Модуль заглушки

Размеры (Ш x В x Г) 15 x 18 x 35 мм

Подходит к арт. № стр.
 Центральная плата для 3 MINI-COM 1427 .. 130
 модулей

Исполнение арт. № уп.
 цвет: полярная белизна **1990** 1

Бытовая радиоэлектронная аппаратура

Радио



Radio Touch

- с динамиком



Рабочее напряжение	230 В~
Частота	50/60 Гц
Диапазон частоты (радиоприем)	87,5 ... 108 МГц
Для динамика	на единицу 4 ... 8 Ом
Сечение провода	макс. 2,5 мм ²
Сечение провода (динамик)	макс. 1,5 мм ²
Размеры дисплея (Ш x В)	35 x 28 мм
Глубина монтажа	33 мм

- УКВ-радио, стерео, индикатор RDS
- с динамиком
- сенсорный графический дисплей с подсветкой
- отображение времени и даты
- управление через сенсорные поверхности сенсорного дисплея
- ручной и автоматический поиск радиовещательной станции
- память на 8 станций
- включение на последней прослушанной радиостанции
- обратный отсчет
- регулировка громкости
- будильник
- таймер сна
- внешний аудио-вход, например, для MP3-плеера или док-станции
- с двумя разъемами для динамиков
- вход дополнительного устройства для отдельного выключателя
- отдельный и комбинированный монтаж
- с винтовыми клеммами

Подходит к	арт. №	стр.
Опция		
Динамик		стр. 156
Исполнение	арт. №	уп.

Berker S.1/B.3/B.7

цвет: полярная белизна, гляцевый	2880 89 89	1
цвет: полярная белизна, матовый	2880 99 09	1
цвет: антрацитовый, матовый	2880 16 06	1
цвет: алюминиевый, матовый лак	2880 14 04	1

Berker Q.1/Q.3/Q.7

цвет: белый, с эффектом бархата	2880 60 82	1
цвет: полярная белизна, с эффектом бархата	2880 60 89	1
цвет: антрацитовый, бархатный лак	2880 60 86	1
цвет: алюминиевый, бархатный лак	2880 60 84	1

Berker K.1/K.5

цвет: полярная белизна, гляцевый	2880 70 09	1
цвет: антрацитовый, матовый лак	2880 70 06	1
цвет: алюминиевый, матовый лак	2880 70 03	1
нержавеющая сталь, матовый лак	2880 70 04	1

Berker Arsys

цвет: полярная белизна, гляцевый	2880 00 69	1
нержавеющая сталь, матовый лак	2880 00 04	1





Radio Touch

Рабочее напряжение	230 В [~]
Частота	50/60 Гц
Диапазон частоты (радиоприем)	87,5 ... 108 МГц
Для динамика	на единицу 4 ... 8 Ом
Сечение провода	макс. 2,5 мм ²
Сечение провода (динамик)	макс. 1,5 мм ²
Размеры дисплея (Ш x В)	35 x 28 мм
Глубина монтажа	33 мм

Для эксплуатации необходимо подключить по меньшей мере один динамик.

- УКВ-радио, стерео, индикатор RDS
- сенсорный графический дисплей с подсветкой
- отображение времени и даты
- управление через сенсорные поверхности сенсорного дисплея
- ручной и автоматический поиск радиовещательной станции
- память на 8 станций
- включение на последней прослушанной радиостанции
- обратный отсчет
- регулировка громкости
- будильник
- таймер сна
- внешний аудио-вход, например, для MP3-плеера или док-станции
- с двумя разъемами для динамиков
- вход дополнительного устройства для отдельного выключателя
- с винтовыми клеммами

Подходит к	арт. №	стр.
Динамик		стр. 156
Исполнение	арт. №	уп.

Berker S.1/B.3/B.7

цвет: полярная белизна, гляцевый	2884 89 89	1
цвет: полярная белизна, матовый	2884 99 09	1
цвет: антрацитовый, матовый	2884 16 06	1
цвет: алюминиевый, матовый лак	2884 14 04	1
нержавеющая сталь, матовый лак	2884 89 16	1

Berker Q.1/Q.3/Q.7

цвет: белый, с эффектом бархата	2884 60 82	1
цвет: полярная белизна, с эффектом бархата	2884 60 89	1
цвет: антрацитовый, бархатный лак	2884 60 86	1
цвет: алюминиевый, бархатный лак	2884 60 84	1

Berker K.1/K.5

цвет: полярная белизна, гляцевый	2884 70 09	1
цвет: антрацитовый, матовый лак	2884 70 06	1
цвет: алюминиевый, матовый лак	2884 70 03	1
нержавеющая сталь, матовый лак	2884 70 04	1

Berker Arsys

цвет: полярная белизна, гляцевый	2884 00 69	1
нержавеющая сталь, матовый лак	2884 00 04	1



Динамик



Динамик

Полное сопротивление	4 Ом
Номинальная/музыкальная нагрузка	3/4 Вт
Полоса передаваемых частот (-3 дБ)	170 ... 18000 Гц
Сечение провода (гибкий)	0,5 мм ²
Подготовленный для подключения провод	≈ 25 см
Глубина монтажа	35 мм

- готовый к использованию, с 2-жильным гибким проводом с двойной изоляцией
- без фиксаторов

Подходит к	арт. №	стр.
Радио		стр. 155

Исполнение	арт. №	уп.
------------	--------	-----

Berker S.1/B.3/B.7

цвет: полярная белизна, гляцевый	2882 89 89	1
цвет: полярная белизна, матовый	2882 99 09	1
цвет: антрацитовый, матовый	2882 16 06	1
цвет: алюминиевый, матовый лак	2882 14 04	1
нержавеющая сталь, матовый лак	2882 89 16	1

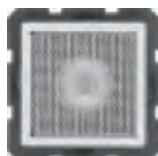

Berker Q.1/Q.3/Q.7

цвет: белый, с эффектом бархата	2882 60 82	1
цвет: полярная белизна, с эффектом бархата	2882 60 89	1
цвет: антрацитовый, бархатный лак	2882 60 86	1
цвет: алюминиевый, бархатный лак	2882 60 84	1

Berker K.1/K.5

цвет: полярная белизна, гляцевый	2882 70 09	1
цвет: антрацитовый, матовый лак	2882 70 06	1
цвет: алюминиевый, матовый лак	2882 70 03	1
нержавеющая сталь, матовый лак	2882 70 04	1

Berker Arsys

цвет: полярная белизна, гляцевый	2882 00 69	1
нержавеющая сталь, матовый лак	2882 00 04	1

Динамики для потолка Ø 140 мм

Полное сопротивление	4 Ом	■ с пропитанной мембраной
Номинальная/музыкальная нагрузка	6/8 Вт	■ с разгрузкой от усилий натяжения
Полоса передаваемых частот (-3 дБ)	170 ... 22000 Гц	■ с пружинными механизмами для потолочного монтажа
Уровень звукового давления 1 Вт/1 м	87 дБ	■ со штепсельным зажимом
Уровень звукового давления при P _{ном.}	95 дБ	
Угол излучения (-6 дБ):		
- при 8 кГц.	80 °	
- при 4 кГц;	130 °	
- при 1 кГц;	180 °	
Рекомендуемая высота установки	≈ 2,4 ... 4 м	
Сечение провода (гибкий)	макс. 2,5 мм ²	
Рама динамика, Ø	87 мм	
Глубина монтажа	62 мм	
Монтажное отверстие Ø	116 мм	
Толщина монтажной стены	макс. 30 мм	

Подходящие монтажные корпуса можно приобрести у производителей Kaiser и Spelsberg.

Подходит к арт. № стр. Радио 155



Исполнение	арт. №	уп.
цвет: белый	2885 00 01	2



Динамики для потолка Ø 80 мм

Полное сопротивление	20 Ом
Номинальная/музыкальная нагрузка	3/4 Вт
Полоса передаваемых частот (-3 дБ)	200 ... 16000 Гц
Уровень звукового давления 1 Вт/1 м	82 дБ
Уровень звукового давления при P _{ном.}	87 дБ
Угол излучения (-6 дБ):	
- при 8 кГц.	140 °
- при 4 кГц;	120 °
- при 1 кГц;	180 °
Рекомендуемая высота установки	≈ 2,4 ... 4 м
Сечение провода (гибкий)	макс. 1,5 мм ²
Рама динамика, Ø	51 мм
Глубина монтажа	35 мм
Монтажное отверстие Ø	68 мм
Толщина монтажной стены	макс. 15 мм

- с пружинными механизмами для потолочного монтажа
- с винтовой клеммой

Подходит к
Радио

арт. №

стр.
стр. 155

Винты для крепления коробки из нержавеющей стали.



Исполнение
цвет: белый

арт. №
2885 00 00

уп.
1





Штепсельные розетки SCHUKO	162
Защитные устройства для скрытого монтажа	171
Розетки других стандартов	172
Накладки для выключателей и кнопок	172
Таймеры	177
Электронная платформа традиционной электроники	177
Диммеры и накладки	180
Компактный датчик движения	181
Накладки для выключателей и нажимных кнопок жалюзи	181
Регуляторы и накладки для управления климатом	183
Коммуникационная / мультимедийная техника	186
Световые сигналы	195
Дополнительные изделия	196
Гостиничное оборудование	197
Специальное оборудование для инвалидов	198
Оборудование для медицинских учреждений	200



Еще никогда многообразие не было столь доступным. Вы можете комбинировать любые клавиши, центральные вставки и рамки серий выключателей S.1, B.3 и B.7 друг с другом по Вашему усмотрению. Всё многообразие мы покажем вам на следующих страницах. Желаем вам успехов в выборе и комбинировании!

- Благодаря взаимозаменяемости клавиш и центральных вставок в сериях Berker S.1/B.3/B.7 обеспечивается возможность снижения объема складских запасов.

НАКЛАДКИ/ЦЕНТРАЛЬНЫЕ ВСТАВКИ

Пластмасса, матовая
 цвет: полярная белизна
 цвет: антрацитовый
 цвет: алюминиевый
 цвет: красный
 цвет: зеленый
 цвет: оранжевый
 цвет: желтый

аналог RAL 9010
 аналог RAL 7021
 аналог RAL 9006
 аналог RAL 3003
 аналог RAL 6029
 аналог RAL 2003
 аналог RAL 1004

Пластмасса, глянцевая,
 цвет: белый
 цвет: полярная белизна
 цвет: красный
 цвет: зеленый
 цвет: оранжевый
 цвет: желтый

аналог RAL 1013
 аналог RAL 9010
 аналог RAL 3003
 аналог RAL 6029
 аналог RAL 2003
 аналог RAL 1004

Штепсельные розетки SCHUKO

- розетки с повышенной защитой от прикосновений (защитой от детей) соответствуют определениям IEC 60884-1
- соединительные клеммы согласно IEC 60884-1

**Розетка SCHUKO**

Номинальное напряжение
Номинальный ток

250 В \sim
16 А

- с штыревыми контактными зажимами / безвинтовыми зажимами

i 951

Исполнение

арт. №

уп.

цвет: белый, глянцевый

4743 89 82

10

цвет: полярная белизна, глянцевый

4743 89 89

10

цвет: полярная белизна, матовый

4743 19 09

10

цвет: антрацитовый, матовый

4743 16 06

10

цвет: алюминиевый, матовый лак

4743 14 04

10

**Розетка SCHUKO**

- с усиленной защитой от прикосновения

- с штыревыми контактными зажимами / безвинтовыми зажимами

i 951

Номинальное напряжение
Номинальный ток

250 В \sim
16 А

Исполнение

арт. №

уп.

цвет: белый, глянцевый

4723 89 82

10

цвет: полярная белизна, глянцевый

4723 89 89

10

цвет: полярная белизна, матовый

4723 19 09

10

цвет: антрацитовый, матовый

4723 16 06

10

цвет: алюминиевый, матовый лак

4723 14 04

10

**Розетка SCHUKO**

- с винтовыми подъемными клеммами

- с винтовыми подъемными клеммами

i 951

Номинальное напряжение
Номинальный ток

250 В \sim
16 А

Исполнение

арт. №

уп.

цвет: белый, глянцевый

4143 89 82

10

цвет: полярная белизна, глянцевый

4143 89 89

10

цвет: полярная белизна, матовый

4143 19 09

10

цвет: антрацитовый, матовый

4143 16 06

10

цвет: алюминиевый, матовый лак

4143 14 04

10

**Розетка SCHUKO**

- с усиленной защитой от прикосновения
- с винтовыми подъемными клеммами

- с винтовыми подъемными клеммами

i 951

Номинальное напряжение
Номинальный ток

250 В \sim
16 А

Исполнение

арт. №

уп.

цвет: белый, глянцевый

4123 89 82

10

цвет: полярная белизна, глянцевый

4123 89 89

10

цвет: полярная белизна, матовый

4123 19 09

10

цвет: антрацитовый, матовый

4123 16 06

10

цвет: алюминиевый, матовый лак

4123 14 04

10





Розетка SCHUKO

- с полем для надписи

■ с штыревыми контактными зажимами / безвинтовыми зажимами



i 951

Номинальное напряжение 250 В~
Номинальный ток 16 А

Высота поля для надписи - для 6 мм P-touch полосок.

Исполнение	арт. №	уп.
цвет: белый, глянцевый	4750 89 82	10
цвет: полярная белизна, глянцевый	4750 89 89	10
цвет: полярная белизна, матовый	4750 19 09	10
цвет: антрацитовый, матовый	4750 16 06	10
цвет: алюминиевый, матовый лак	4750 14 04	10



Розетка SCHUKO

- с полем для надписи
- с усиленной защитой от прикосновения

■ с штыревыми контактными зажимами / безвинтовыми зажимами



i 951

Номинальное напряжение 250 В~
Номинальный ток 16 А

Высота поля для надписи - для 6 мм P-touch полосок.

Исполнение	арт. №	уп.
цвет: белый, глянцевый	4749 89 82	10
цвет: полярная белизна, глянцевый	4749 89 89	10
цвет: полярная белизна, матовый	4749 19 09	10
цвет: антрацитовый, матовый	4749 16 06	10
цвет: алюминиевый, матовый лак	4749 14 04	10



Розетка SCHUKO

- с полем для надписи
- с усиленной защитой от прикосновения
- с винтовыми подъемными клеммами

■ с винтовыми подъемными клеммами



i 951

Номинальное напряжение 250 В~
Номинальный ток 16 А

Высота поля для надписи - для 6 мм P-touch полосок.

Исполнение	арт. №	уп.
цвет: белый, глянцевый	4149 89 82	10
цвет: полярная белизна, глянцевый	4149 89 89	10
цвет: полярная белизна, матовый	4149 19 09	10
цвет: антрацитовый, матовый	4149 16 06	10
цвет: алюминиевый, матовый лак	4149 14 04	10



**Розетка SCHUKO 45°**

Номинальное напряжение 250 В \sim
Номинальный ток 16 А

- для ввода по диагонали
- с штыревыми контактными зажимами / безвинтовыми зажимами

Особенно подходит для сочетания нескольких розеток при использовании угловых штепсельных вилок.

i 951

Исполнение	арт. №	уп.
цвет: белый, глянцевый	4727 89 82	10
цвет: полярная белизна, глянцевый	4727 89 89	10
цвет: полярная белизна, матовый	4727 19 09	10
цвет: антрацитовый, матовый	4727 16 06	10
цвет: алюминиевый, матовый лак	4727 14 04	10

**Розетка SCHUKO с подсветкой для ориентирования**

- с усиленной защитой от прикосновения
- с винтовыми подъемными клеммами



Номинальное напряжение 250 В \sim
Частота 50/60 Гц
Номинальный ток 16 А
Сила света (белый) 0,2 кд
Потребляемая мощность 0,25 Вт/0,35 ВА
Яркость включения са. 2 лк
Яркость выключения са. 4 лк
Сечение провода (массивный) макс. 2,5 мм²

- дополнительная польза благодаря сочетанию розетки и подсветки
- встроенный датчик яркости, который при наступлении сумерек включает, а при достаточной яркости отключает свет для ориентирования
- с винтовыми подъемными клеммами
- долгий срок службы светодиодов
- белый свет светодиода
- переходной монтаж возможен, таким образом идеально подходит для дооснащения

i 951

Внимание!

Артикул со специальной электронной вставкой для скрытого монтажа.
Центральные панели со светодиодными индикаторами для ориентации непригодны для использования со стандартными вставками розеток.

Исполнение	арт. №	уп.
цвет: белый, глянцевый	4109 89 82	10
цвет: полярная белизна, глянцевый	4109 89 89	10
цвет: полярная белизна, матовый	4109 19 09	10
цвет: антрацитовый, матовый лак	4109 16 06	10
цвет: алюминиевый, матовый лак	4109 14 04	10

**Розетка SCHUKO с контролем LED**

- с полем для надписи
- с усиленной защитой от прикосновения
- с винтовыми подъемными клеммами

- с винтовыми подъемными клеммами



Номинальное напряжение 250 В \sim
Номинальный ток 16 А

Высота поля для надписи - для 6 мм P-touch полосок.

i 951

Исполнение	арт. №	уп.
цвет: белый, глянцевый	4110 89 82	10
цвет: полярная белизна, глянцевый	4110 89 89	10
цвет: полярная белизна, матовый	4110 19 09	10





Розетка SCHUKO с накладкой

Номинальное напряжение
Номинальный ток

250 В~
16 А

■ с штыревыми контактными зажимами / безвинтовыми зажимами

i 951

Исполнение	арт. №	уп.
Berker S.1		
цвет: белый, глянцевый	4742 89 82	10
цвет: полярная белизна, глянцевый	4742 89 89	10
цвет: полярная белизна, матовый	4742 99 09	10
цвет: антрацитовый, матовый	4742 99 49	10
цвет: алюминиевый, матовый лак	4742 99 39	10



Розетка SCHUKO с накладкой

- с усиленной защитой от прикосновения



Номинальное напряжение
Номинальный ток

250 В~
16 А

■ с штыревыми контактными зажимами / безвинтовыми зажимами

i 951

Исполнение	арт. №	уп.
Berker S.1		
цвет: белый, глянцевый	4722 89 82	10
цвет: полярная белизна, глянцевый	4722 89 89	10
цвет: полярная белизна, матовый	4722 99 09	10
цвет: антрацитовый, матовый	4722 99 49	10
цвет: алюминиевый, матовый лак	4722 99 39	10



Двойная розетка SCHUKO, с накладкой

Номинальное напряжение
Номинальный ток
Высота от стены

250 В~
16 А
22 мм

■ с штыревыми контактными зажимами / безвинтовыми зажимами

i 951

Для установки в 1-местную монтажную коробку согласно DIN 49073-1

Исполнение	арт. №	уп.
Berker S.1		
цвет: белый, глянцевый	4754 89 82	10
цвет: полярная белизна, глянцевый	4754 89 89	10
цвет: полярная белизна, матовый	4754 99 09	10
цвет: антрацитовый, матовый	4754 99 49	10
цвет: алюминиевый, матовый лак	4754 99 39	10



Двойная розетка SCHUKO, с накладкой

- с усиленной защитой от прикосновения



Номинальное напряжение
Номинальный ток
Высота от стены

250 В~
16 А
22 мм

■ с штыревыми контактными зажимами / безвинтовыми зажимами

i 951

Для установки в 1-местную монтажную коробку согласно DIN 49073-1

Исполнение	арт. №	уп.
Berker S.1		
цвет: белый, глянцевый	4729 89 82	10
цвет: полярная белизна, глянцевый	4729 89 89	10
цвет: полярная белизна, матовый	4729 99 09	10
цвет: антрацитовый, матовый	4729 99 49	10
цвет: алюминиевый, матовый лак	4729 99 39	10





Комбинация розеток SCHUKO, 2-местная с рамкой

Номинальное напряжение 250 В \sim
Номинальный ток 16 А

- без фиксаторов
- с штыревыми контактными зажимами / безвинтовыми зажимами
- 2 x 1, смонтировано

Для монтажа в коробках для кабельных каналов и в распространенных двойных коробках для полых стен, а также в двойных коробках скрытой проводки.

i 951

Исполнение	арт. №	уп.
Berker S.1		
цвет: белый, глянцевый	4720 89 82	5
цвет: полярная белизна, глянцевый	4720 89 89	5
цвет: полярная белизна, матовый	4720 99 09	5
цвет: антрацитовый, матовый	4720 99 49	5
цвет: алюминиевый, матовый лак	4720 99 39	5



Тройная розетка SCHUKO с накладкой

Номинальное напряжение 250 В \sim
Номинальный ток 16 А
Время установки \approx 2 мин.
Сечение провода 2,5 мм²
Подготовленные для подключения провода \approx 1 м

- без монтажной коробки
- без фиксаторов
- с штыревыми контактными зажимами / безвинтовыми зажимами
- общий цоколь
- переходный монтаж возможен

Для монтажа в коробках для кабельных каналов и в распространенных двойных коробках для полых стен, а также в двойных коробках скрытой проводки.

i 951

Исполнение	арт. №	уп.
Berker S.1		
цвет: полярная белизна, матовый	4766 19 09	5
цвет: антрацитовый, матовый	4766 19 49	5
цвет: алюминиевый, матовый лак	4766 19 39	5



Штепсельные розетки SCHUKO с откидной крышкой



Розетка SCHUKO с откидной крышкой

Номинальное напряжение 250 В \sim
Номинальный ток 16 А

- с оттиском
- с штыревыми контактными зажимами / безвинтовыми зажимами

i 951

Исполнение	арт. №	уп.
цвет: белый, глянцевый	4751 89 82	10
цвет: полярная белизна, глянцевый	4751 89 89	10
цвет: полярная белизна, матовый	4751 19 09	10





Розетка SCHUKO с откидной крышкой

- с усиленной защитой от прикосновения
- меняющееся шагами по 45° положение встраивания



Номинальное напряжение 250 В~
Номинальный ток 16 А

i 951

Особенно подходит для сочетания нескольких розеток при использовании угловых штепсельных вилок.

Исполнение	арт. №	уп.
цвет: белый, глянцевый	4744 89 82	10
цвет: полярная белизна, глянцевый	4744 89 89	10
цвет: полярная белизна, матовый	4744 19 09	10
цвет: антрацитовый, матовый	4744 16 06	10
цвет: алюминиевый, матовый лак	4744 14 04	10



Розетка SCHUKO с откидной крышкой

- с полем для надписи
- с усиленной защитой от прикосновения
- меняющееся шагами по 45° положение встраивания



Номинальное напряжение 250 В~
Номинальный ток 16 А

i 951

Особенно подходит для сочетания нескольких розеток при использовании угловых штепсельных вилок.

Высота поля для надписи в моделях P-touch составляет 6 мм.

Исполнение	арт. №	уп.
цвет: белый, глянцевый	4746 89 82	10
цвет: полярная белизна, глянцевый	4746 89 89	10
цвет: полярная белизна, матовый	4746 19 09	10
цвет: антрацитовый, матовый	4746 16 06	10
цвет: алюминиевый, матовый лак	4746 14 04	10



Розетка SCHUKO с откидной крышкой

- с разными замыкателями



Номинальное напряжение 250 В~
Номинальный ток 16 А

i 951

Запасные ключи и прочие запорные механизмы (максимум 24) можно приобрести по запросу. При заказе обязательно указывайте номер замка.

Исполнение	арт. №	уп.
цвет: белый, глянцевый	4763 89 82	10
цвет: полярная белизна, глянцевый	4763 89 89	10
цвет: полярная белизна, матовый	4763 19 09	10
цвет: антрацитовый, матовый	4763 16 06	10
цвет: алюминиевый, матовый лак	4763 14 04	10



**Розетка SCHUKO с откидной крышкой**

- с разными замыкателями
- с винтовыми подъемными клеммами



- например, для стиральных машин
- с оттиском
- с винтовыми подъемными клеммами
- с 2 ключами

Номинальное напряжение 250 В \sim
Номинальный ток 16 А

 951

Запасные ключи и прочие запорные механизмы (максимум 24) можно приобрести по запросу. При заказе обязательно указывайте номер замка.

Исполнение	арт. №	уп.
цвет: белый, глянцевый	4163 89 82	10
цвет: полярная белизна, глянцевый	4163 89 89	10
цвет: полярная белизна, матовый	4163 19 09	10
цвет: антрацитовый, матовый	4163 16 06	10
цвет: алюминиевый, матовый лак	4163 14 04	10

**Штепсельные розетки SCHUKO для специальных случаев****Розетка SCHUKO**

Номинальное напряжение 250 В \sim
Номинальный ток 16 А

- с штыревыми контактными зажимами / безвинтовыми зажимами

Центральная накладка и вставка обозначены цветом.

 951

Исполнение	арт. №	уп.
цвет: красный, глянцевый	4743 89 12	10
цвет: зеленый, глянцевый	4743 89 13	10
цвет: оранжевый, глянцевый	4743 89 14	10
цвет: красный, матовый	4743 19 12	10
цвет: зеленый, матовый	4743 19 13	10
цвет: оранжевый, матовый	4743 19 14	10

**Розетка SCHUKO**

- с усиленной защитой от прикосновения



- с штыревыми контактными зажимами / безвинтовыми зажимами

Номинальное напряжение 250 В \sim
Номинальный ток 16 А

 951

Центральная накладка и вставка обозначены цветом.

Исполнение	арт. №	уп.
цвет: оранжевый, глянцевый	4723 89 14	10
цвет: оранжевый, матовый	4723 19 14	10





Розетка SCHUKO

- с винтовыми подъемными клеммами

■ с винтовыми подъемными клеммами



i 951

Номинальное напряжение 250 В~
Номинальный ток 16 А

Центральная накладка и вставка обозначены цветом.

Исполнение	арт. №	уп.
цвет: красный, глянцевый	4143 89 12	10
цвет: зеленый, глянцевый	4143 89 13	10
цвет: оранжевый, глянцевый	4143 89 14	10
цвет: красный, матовый	4143 19 12	10
цвет: зеленый, матовый	4143 19 13	10
цвет: оранжевый, матовый	4143 19 14	10



Розетка SCHUKO с оттиском

Номинальное напряжение 250 В~
Номинальный ток 16 А

■ с штыревыми контактными зажимами / безвинтовыми зажимами

Центральная накладка и вставка обозначены цветом.

i 951

Исполнение	арт. №	уп.
цвет: красный, глянцевый, оттиск «EDV»	4743 89 22	10
цвет: зеленый, глянцевый, оттиск «SV»	4743 89 03	10
цвет: оранжевый, глянцевый, оттиск «ZSV»	4743 89 07	10
цвет: красный, матовый, оттиск «EDV»	4743 19 22	10
цвет: зеленый, матовый, оттиск «SV»	4743 19 03	10
цвет: оранжевый, матовый, оттиск «ZSV»	4743 19 07	10

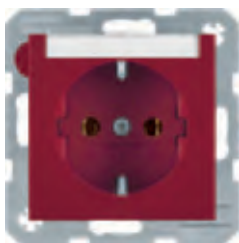

Розетка SCHUKO

- с полем для надписи

■ с штыревыми контактными зажимами / безвинтовыми зажимами



i 951

Номинальное напряжение 250 В~
Номинальный ток 16 А

Центральная накладка и вставка обозначены цветом.

Высота поля для надписи в моделях P-touch составляет 6 мм.

Исполнение	арт. №	уп.
цвет: красный, глянцевый	4750 89 02	10
цвет: зеленый, глянцевый	4750 89 03	10
цвет: оранжевый, глянцевый	4750 89 07	10
цвет: красный, матовый	4750 19 02	10
цвет: зеленый, матовый	4750 19 03	10
цвет: оранжевый, матовый	4750 19 07	10





Розетка SCHUKO с оттиском

- с полем для надписи

■ с штыревыми контактными зажимами / безвинтовыми зажимами



i 951

Номинальное напряжение 250 В \sim
Номинальный ток 16 А

Центральная накладка и вставка обозначены цветом.

Высота поля для надписи - для 6 мм P-touch полосок.

Исполнение	арт. №	уп.
цвет: красный, глянцевый, оттиск «EDV»	4750 89 15	10
цвет: зеленый, глянцевый, оттиск «SV»	4750 89 13	10
цвет: оранжевый, глянцевый, оттиск «ZSV»	4750 89 14	10
цвет: красный, матовый, оттиск «EDV»	4750 19 15	10
цвет: зеленый, матовый, оттиск «SV»	4750 19 13	10
цвет: оранжевый, матовый, оттиск «ZSV»	4750 19 14	10



Розетка SCHUKO с контрольным светодиодом и оттиском

- с полем для надписи
- с усиленной защитой от прикосновения
- с винтовыми подъемными клеммами

■ с винтовыми подъемными клеммами



i 951

Номинальное напряжение 250 В \sim
Номинальный ток 16 А

Центральная накладка и вставка обозначены цветом.

Высота поля для надписи - для 6 мм P-touch полосок.

Исполнение SV, ZSV согласно VDE 0100-710

Исполнение	арт. №	уп.
цвет: красный, глянцевый, оттиск «EDV»	4110 89 15	10
цвет: зеленый, глянцевый, оттиск «SV»	4110 89 13	10
цвет: оранжевый, глянцевый, оттиск «ZSV»	4110 89 14	10
цвет: красный, матовый, оттиск «EDV»	4110 19 15	10
цвет: зеленый, матовый, оттиск «SV»	4110 19 13	10
цвет: оранжевый, матовый, оттиск «ZSV»	4110 19 14	10



Защитные устройства для скрытого монтажа

Штепсельные розетки SCHUKO с защитным устройством

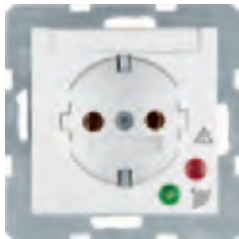

Розетка SCHUKO с защитой от перенапряжения

- с полем для надписи
- с винтовыми клеммами



Номинальное напряжение	250 В~
Частота	50/60 Гц
Номинальный ток	16 А
Глубина монтажа	32 мм

i 935

Высота поля для надписи - для 6 мм P-touch полосок.

Соединительные зажимы в соответствии с IEC 60884-1

Защита от перенапряжения согласно EN 61643 и VDE 0675-6-11

Исполнение	арт. №	уп.
цвет: белый, глянцевый	4108 89 82	1
цвет: полярная белизна, глянцевый	4108 89 89	1
цвет: полярная белизна, матовый	4108 19 09	1
цвет: антрацитовый, матовый	4108 16 06	1
цвет: алюминиевый, матовый лак	4108 14 04	1
цвет: красный, глянцевый	4108 89 62	1
цвет: красный, матовый	4108 19 62	1



Розетка SCHUKO с УЗО

- с усиленной защитой от прикосновения



Номинальное напряжение	250 В~
Частота	50/60 Гц
Номинальный ток	16 А
Расчетный аварийный ток	30 мА
Устойчивость для импульсного тока	250 А (8/20) μs
Устойчивость к короткому замыканию (при предохранителе на входе 20 AgL)	3 кА
Время срабатывания	≤ 30 мс

- для защиты от подсоединенных и включенных на выходе устройств
- тип А для переменного пульсирующего постоянного тока
- с расширяющими распорками
- с штыревыми контактными зажимами / безвинтовыми зажимами

i 934

Смонтированные штепсельные розетки также защищены.

Для использования в старых установках с охраной имущества без защитных накладок.

Соединительные зажимы в соответствии с IEC 60884-1

Проверено согласно VDE 0664 (EN 61008)

Исполнение	арт. №	уп.
цвет: белый, глянцевый	4708 89 82	1
цвет: полярная белизна, глянцевый	4708 89 89	1
цвет: полярная белизна, матовый	4708 19 09	1



Накладки для защитных выключателей



Центральная панель 50 x 50 мм для УЗО

Внимание!
Используйте только с промежуточным кольцом для центральной панели 50 x 50 мм данной программы.

Подходит к	арт. №	стр.
Переходные рамки		191
Устройство защитного отключения (УЗО)	2844 01	28
Исполнение	арт. №	уп.
цвет: белый, глянцевый	1496 02	1
цвет: полярная белизна, глянцевый	1496 09	1
цвет: полярная белизна, матовый	1496 19 09	1
цвет: антрацитовый, матовый	1496 16 06	1
цвет: алюминиевый, матовый лак	1496 14 04	1

Розетки других стандартов

- розетки с повышенной защитой от прикосновений (защитой от детей) соответствуют определениям IEC 60884-1
- соединительные клеммы согласно IEC 60884-1

Розетки без защитного контакта



Розетка без защитного (заземляющего) контакта

Номинальное напряжение 250 В \sim
Номинальный ток 16 А
Глубина 8 мм

- 2-полюсный
- без фиксаторов
- с штыревыми контактными зажимами / безвинтовыми зажимами

i 951

Исполнение	арт. №	уп.
цвет: белый, глянцевый	61 6703 89 82	10
цвет: полярная белизна, глянцевый	61 6703 89 89	10
цвет: полярная белизна, матовый	61 6703 19 09	10



Розетка без защитного (заземляющего) контакта

- с усиленной защитой от прикосновения



Номинальное напряжение 250 В \sim
Номинальный ток 16 А
Глубина 8 мм

- 2-полюсный
- без фиксаторов
- с штыревыми контактными зажимами / безвинтовыми зажимами

i 951

Исполнение	арт. №	уп.
цвет: полярная белизна, матовый	61 6733 19 09	10
цвет: антрацитовый, матовый	61 6733 16 06	10
цвет: алюминиевый, матовый лак	61 6733 14 04	10



Накладки для выключателей и кнопок

Клавиши

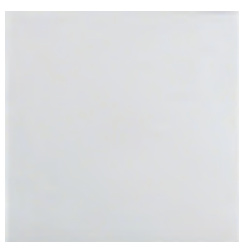

Клавиша

Подходит к	арт. №	стр.
Одноклавишный выключатель		12
Одноклавишная кнопка		13
Исполнение	арт. №	уп.
цвет: белый, глянцевый	1620 89 82	10
цвет: полярная белизна, глянцевый	1620 89 89	10
цвет: полярная белизна, матовый	1620 19 09	10
цвет: антрацитовый, матовый	1620 16 06	10
цвет: алюминиевый, матовый лак	1620 14 04	10

Прикручивающаяся клавиша

- с колпачками на местах винтового крепления

Подходит к	арт. №	стр.
Одноклавишный выключатель		стр. 12
Одноклавишная кнопка		стр. 13

Исполнение	арт. №	уп.
цвет: полярная белизна, матовый	1570 19 09	10
цвет: антрацитовый, матовый	1570 16 06	10
цвет: алюминиевый, матовый лак	1570 14 04	10

Клавиша

- с полем для надписи



Для нанесения надписей, указаний и т.п.

Высота поля для надписи в моделях P-touch составляет 6 мм

Подходит к	арт. №	стр.
Одноклавишный выключатель		стр. 12
Одноклавишная кнопка		стр. 13

Исполнение	арт. №	уп.
цвет: белый, глянцевый	1626 89 82	10
цвет: полярная белизна, глянцевый	1626 89 89	10
цвет: полярная белизна, матовый	1626 19 09	10
цвет: антрацитовый, матовый	1626 16 06	10
цвет: алюминиевый, матовый лак	1626 14 04	10

Клавиша

- с линзой



Прилагаются прозрачные линзы с символом света, звонка и ключа, а также линза прозрачного и красного цвета.

- для подсветки и сигнального включения

Подходит к	арт. №	стр.
Одноклавишный выключатель		стр. 12
Одноклавишная кнопка		стр. 13

Исполнение	арт. №	уп.
цвет: белый, глянцевый	1621 89 82	10
цвет: полярная белизна, глянцевый	1621 89 89	10
цвет: полярная белизна, матовый	1621 19 09	10
цвет: антрацитовый, матовый	1621 16 06	10
цвет: алюминиевый, матовый лак	1621 14 04	10

Прикручивающаяся клавиша

- с линзой



Прилагаются прозрачные линзы с символом света, звонка и ключа, а также линза прозрачного и красного цвета.

- для подсветки и сигнального включения
- с колпачками на местах винтового крепления

Подходит к	арт. №	стр.
Одноклавишный выключатель		стр. 12
Одноклавишная кнопка		стр. 13

Исполнение	арт. №	уп.
цвет: полярная белизна, матовый	1572 19 09	10
цвет: антрацитовый, матовый	1572 16 06	10
цвет: алюминиевый, матовый лак	1572 14 04	10



S.1/B.x

**Клавиша**

- с полем для надписи
- с линзой



Прилагаются прозрачные линзы с символом света, звонка и ключа, а также линза прозрачного и красного цвета.

Для нанесения надписей, указаний и т.п.

Высота поля для надписи в моделях P-touch составляет 6 мм

Исполнение	арт. №	уп.
цвет: белый, глянцевый	1628 89 82	10
цвет: полярная белизна, глянцевый	1628 89 89	10
цвет: полярная белизна, матовый	1628 19 09	10
цвет: антрацитовый, матовый	1628 16 06	10
цвет: алюминиевый, матовый лак	1628 14 04	10

- для подсветки и сигнального включения

Подходит к	арт. №	стр.
Одноклавишный выключатель		стр. 12
Одноклавишная кнопка		стр. 13

**Клавиша**

- с большим полем для надписи
- с линзой



Поле для надписи (Ш x В) ≈ 50,8 x 25,5 мм

Прилагаются прозрачные линзы с символом света, звонка и ключа, а также линза прозрачного и красного цвета.

Для нанесения надписей, указаний и т.п.

Высота поля для надписи — для двух полосок P-touch по 12 мм.

Исполнение	арт. №	уп.
цвет: белый, глянцевый	1696 89 82	10
цвет: полярная белизна, глянцевый	1696 89 89	10
цвет: полярная белизна, матовый	1696 19 09	10
цвет: антрацитовый, матовый	1696 16 06	10
цвет: алюминиевый, матовый лак	1696 14 04	10

- для подсветки и сигнального включения

Подходит к	арт. №	стр.
Одноклавишный выключатель		стр. 12
Одноклавишная кнопка		стр. 13

Клавиши для многополюсных клавишных выключателей**Клавиша с оттиском «0»**

Исполнение	арт. №	уп.
цвет: белый, глянцевый	1622 89 82	10
цвет: полярная белизна, глянцевый	1622 89 89	10
цвет: полярная белизна, матовый	1622 19 09	10
цвет: антрацитовый, матовый	1622 16 06	10
цвет: алюминиевый, матовый лак	1622 14 04	10

Подходит к	арт. №	стр.
Многополюсные клавишные выключатели		стр. 18

**Клавиша с оттиском «0», прикручивающаяся**

Исполнение	арт. №	уп.
цвет: полярная белизна, матовый	1573 19 09	10
цвет: антрацитовый, матовый	1573 16 06	10
цвет: алюминиевый, матовый лак	1573 14 04	10

- с колпачками на местах винтового крепления

Подходит к	арт. №	стр.
Многополюсные клавишные выключатели		стр. 18

Клавиша с оттиском «0»
- с красной линзой

- для подсветки и сигнального включения

Подходит к	арт. №	стр.
Многополюсные клавишные выключатели		стр. 18

Исполнение	арт. №	уп.
цвет: белый, глянцевый	1624 89 82	10
цвет: полярная белизна, глянцевый	1624 89 89	10
цвет: полярная белизна, матовый	1624 19 09	10
цвет: антрацитовый, матовый	1624 16 06	10
цвет: алюминиевый, матовый лак	1624 14 04	10

Клавиша с оттиском «0», прикручивающаяся
- с красной линзой

- для подсветки и сигнального включения
- с колпачками на местах винтового крепления

Подходит к	арт. №	стр.
Многополюсные клавишные выключатели		стр. 18

Исполнение	арт. №	уп.
цвет: полярная белизна, матовый	1577 19 09	10
цвет: антрацитовый, матовый	1577 16 06	10
цвет: алюминиевый, матовый лак	1577 14 04	10

Многосекционные клавиши

Клавиша 2-местная

- для двухклавишных выключателей
- для двухклавишных кнопок / двухкл. групповых кнопок

Подходит к	арт. №	стр.
Двухклавишные выключатели		стр. 20
Двухклавишные кнопки		стр. 21

Исполнение	арт. №	уп.
цвет: белый, глянцевый	1623 89 82	10
цвет: полярная белизна, глянцевый	1623 89 89	10
цвет: полярная белизна, матовый	1623 19 09	10
цвет: антрацитовый, матовый	1623 16 06	10
цвет: алюминиевый, матовый лак	1623 14 04	10

Клавиша 2-местная

- с колпачками на местах винтового крепления
- для двухклавишных выключателей
- для двухклавишных кнопок / двухкл. групповых кнопок

Подходит к	арт. №	стр.
Двухклавишные выключатели		стр. 20
Двухклавишные кнопки		стр. 21

Исполнение	арт. №	уп.
цвет: полярная белизна, матовый	1571 19 09	10
цвет: антрацитовый, матовый	1571 16 06	10
цвет: алюминиевый, матовый лак	1571 14 04	10





Клавиша 2-местная - с красной линзой



- для подсветки и сигнального включения
- для двухклавишных выключателей
- для двухклавишных кнопок / двухкл. групповых кнопок

Исполнение	арт. №	арт. №	стр.
цвет: белый, глянцевый	1627 89 82		стр. 20
цвет: полярная белизна, глянцевый	1627 89 89		стр. 21
цвет: полярная белизна, матовый	1627 19 09		
цвет: антрацитовый, матовый	1627 16 06		
цвет: алюминиевый, матовый лак	1627 14 04		



Клавиша 3-местная

Исполнение	арт. №	арт. №	стр.
цвет: полярная белизна, глянцевый	1665 89 89	6330 23	24
цвет: белый, глянцевый	1665 89 82		
цвет: полярная белизна, матовый	1665 19 09		
цвет: антрацитовый, матовый	1665 16 06		
цвет: алюминиевый, матовый лак	1665 14 04		

Центральные панели для шнуровых выключателей и кнопок



Центральная панель для выключателя/ кнопки со шнурковым приводом

Исполнение	арт. №	арт. №	стр.
цвет: белый, глянцевый	1146 89 82		стр. 25
цвет: полярная белизна, глянцевый	1146 89 89		
цвет: полярная белизна, матовый	1146 19 09		
цвет: антрацитовый, матовый	1146 16 06		
цвет: алюминиевый, матовый лак	1146 14 04		

Центральные панели для замочных выключателей и кнопок



Центральная панель для замочных выключателей/кнопок

- к центральной системе замыканий
- для профильного полуцилиндра

Исполнение	арт. №	арт. №	стр.
цвет: белый, глянцевый	1507 89 82		стр. 26
цвет: полярная белизна, глянцевый	1507 89 89		
цвет: полярная белизна, матовый	1507 19 09		
цвет: антрацитовый, матовый	1507 16 06		
цвет: алюминиевый, матовый лак	1507 14 04	1818 ..	62

Таймеры

Центральные панели для механического таймера

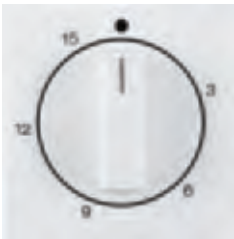
Центральная панель для механического таймера

Исполнение	арт. №	уп.
со шкалой времени 15 мин		
цвет: белый, глянцевый	1632 89 82	1
цвет: полярная белизна, глянцевый	1632 89 89	1
цвет: полярная белизна, матовый	1632 19 09	1
цвет: антрацитовый, матовый	1632 16 06	1
цвет: алюминиевый, матовый лак	1632 14 04	1



со шкалой времени 120 мин		
цвет: полярная белизна, глянцевый	1633 89 89	1
цвет: белый, глянцевый	1633 89 82	1
цвет: полярная белизна, матовый	1633 19 09	1
цвет: антрацитовый, матовый	1633 16 06	1
цвет: алюминиевый, матовый лак	1633 14 04	1

Центральная панель для электронной вставки реле
- нажимная кнопка с прозрачной линзой

Диаметр вала Ø

4 мм

■ с ОТТИСКОМ

Подходит к	арт. №	стр.
Электронная вставка реле	2948 10	47

Исполнение	арт. №	уп.
цвет: белый, глянцевый	1674 89 82	10
цвет: полярная белизна, глянцевый	1674 89 89	10
цвет: полярная белизна, матовый	1674 19 09	10
цвет: антрацитовый, матовый	1674 16 06	10
цвет: алюминиевый, матовый лак	1674 14 04	10

Электронная платформа традиционной электроники

Кнопки для выключателей и диммеров

Кнопка 1-канальная

Рабочее напряжение

через вставку

- с программой управления на 2 уровня
- незначительное энергопотребление

Подходит к	арт. №	стр.
Электронная вставка с релейным контактом	8512 12 00	29
Электронная вставка управления DALI/DSI	8542 17 00	34
Электронная вставка выключателя 1-канальная	8512 11 00	30
Кнопочный диммер (R, L)	8542 11 00	31
Универсальный кнопочный диммер 1-канальный	8542 12 00	32

i 936

Исполнение	арт. №	уп.
цвет: белый, глянцевый	8514 11 82	1
цвет: полярная белизна, глянцевый	8514 11 89	1
цвет: полярная белизна, матовый	8514 11 88	1
цвет: антрацитовый, матовый лак	8514 11 85	1
цвет: алюминиевый, матовый лак	8514 11 83	1





Кнопка 2-канальная

Рабочее напряжение

через вставку

- управление с двумя плоскостями для серии
- незначительное энергопотребление

Подходит к

	арт. №	стр.
Электронная вставка выключателя 2-канальная	8512 22 00	31
Универсальный кнопочный диммер 2-канальный	8542 21 00	33

 936

Исполнение	арт. №	уп.
цвет: белый, гляцевый	8514 21 82	1
цвет: полярная белизна, гляцевый	8514 21 89	1
цвет: полярная белизна, матовый	8514 21 88	1
цвет: антрацитовый, матовый лак	8514 21 85	1
цвет: алюминиевый, матовый лак	8514 21 83	1



Накладки датчика движения



Инфракрасный датчик движения «Комфорт»

Время срабатывания, регулируемое ≈ 10 с ... 30 мин.

Яркость срабатывания, регулируемая ≈ 5 ... 1000 лк, дневной режим

- с функцией памяти для моделирования эффекта присутствия
- функция «Party» для включения на 2 часа
- функция программирования яркости срабатывания - «Teach-Funktion» - при помощи кнопки
- с блокировкой клавиш
- незначительное энергопотребление
- режим кратковременной работы на время «иммунитета» (например, для лестничного освещения, для временного отключения электроэнергии)
- с кнопкой автоматки включения/выключения

Подходит к

	арт. №	стр.
Электронные вставки		стр. 70

 936

Исполнение	арт. №	уп.
Номинальная высота монтажа 1,1 м		
цвет: белый, гляцевый	8534 12 82	1
цвет: полярная белизна, гляцевый	8534 12 89	1
цвет: полярная белизна, матовый	8534 12 88	1
цвет: антрацитовый, матовый	8534 12 85	1
цвет: алюминиевый, матовый лак	8534 12 83	1
Номинальная высота монтажа 2,2 м		
цвет: белый, гляцевый	8534 22 82	1
цвет: полярная белизна, гляцевый	8534 22 89	1
цвет: полярная белизна, матовый	8534 22 88	1
цвет: антрацитовый, матовый	8534 22 85	1
цвет: алюминиевый, матовый лак	8534 22 83	1



Датчики движения

Время срабатывания ≈ 180 с
 Яркость срабатывания, регулируемая ≈ 5 ... 1000 лк, дневной режим

- с функцией памяти для моделирования эффекта присутствия
- функция «Party» для включения на 2 часа
- функция программирования яркости срабатывания - «Teach-Funktion» - при помощи кнопки
- с блокировкой клавиш
- незначительное энергопотребление
- с кнопкой автоматики включения/выключения

Подходит к арт. № стр.
 Электронные вставки 8522 11 00 стр. 70

936

Исполнение	арт. №	уп.
Номинальная высота монтажа 1,1 м		
цвет: белый, глянцевый	8534 11 82	1
цвет: полярная белизна, глянцевый	8534 11 89	1
цвет: полярная белизна, матовый	8534 11 88	1
цвет: антрацитовый, матовый	8534 11 85	1
цвет: алюминиевый, матовый лак	8534 11 83	1
Номинальная высота монтажа 2,2 м		
цвет: белый, глянцевый	8534 21 82	1
цвет: полярная белизна, глянцевый	8534 21 89	1
цвет: полярная белизна, матовый	8534 21 88	1
цвет: антрацитовый, матовый	8534 21 85	1
цвет: алюминиевый, матовый лак	8534 21 83	1



S.1/B.x

Кнопки жалюзи

Кнопка для вставки жалюзи

Время срабатывания, регулируемое 0 с ... 500 с
 Продолжительность цикла подъема/спуска 2 мин.
 Самоблокировка на 2 минуты при нажатии кнопки > 0,4 с
 Переключение на дополнительное ориентирование.

- функция «Memory» - автоматическое выполнение подъема и опускания жалюзи с запоминанием положения
- функция «Party» , без выполнения команд автоматики, радиоустройств и дополнительных устройств (гарантия блокировки)
- незначительное энергопотребление

Подходит к арт. № стр.
 Электронная вставка для управления жалюзи «Комфорт» 8522 11 00 95

936

Исполнение	арт. №	уп.
цвет: белый, глянцевый	8524 11 82	1
цвет: полярная белизна, глянцевый	8524 11 89	1
цвет: полярная белизна, матовый	8524 11 88	1
цвет: антрацитовый, матовый	8524 11 85	1
цвет: алюминиевый, матовый лак	8524 11 83	1



Таймеры жалюзи



Таймер для вставки жалюзи

- с дисплеем



Количество программируемых команд вверх/вниз	20
Продолжительность цикла подъема/спуска	2 мин.
Запас хода	≈ 24 ч
Самоблокировка на 2 минуты при нажатии кнопки	> 0,5 с

Управление кнопками устройства и программируемыми периодами переключения.

Переключение на дополнительное ориентирование.

- функция «Party», без выполнения команд автоматики, радиосистем и дополнительных устройств (гарантия блокировки)
- с блокировкой клавиш
- с функцией сброса в начальные настройки
- незначительное энергопотребление
- с переключением автоматического/ручного режимов
- два пакета заводских настроек, возможны индивидуальные доводки
- астропрограмма для переключения при восходе и закате солнца с указанием города/страны или координат, индивидуальная настройка
- программа «отпуск» - вариации подъема/опускания жалюзи в автоматическом режиме

Подходит к	арт. №	стр.
Электронная вставка для управления жалюзи «Комфорт»	8522 11 00	95

i 936

Исполнение	арт. №	уп.
цвет: белый, глянцевый	8574 11 82	1
цвет: полярная белизна, глянцевый	8574 11 89	1
цвет: алюминиевый, матовый лак	8574 11 83	1
цвет: антрацитовый, матовый	8574 11 85	1
цвет: полярная белизна, матовый	8574 11 88	1



Диммеры и накладки

Поворотный диммер с накладкой



Поворотный диммер с накладкой

- с кнопкой для регулировки



Рабочее напряжение	230 В ~
Лампы накаливания и галогенные лампы 230 В	60 ... 400 Вт
Количество усилителей мощности, встраиваемый монтаж (R, L)	макс. 10

- с фазовой засечкой

Подходит к	арт. №	стр.
Замена		
Накладки для поворотных диммеров		стр. 180

i 918

Исполнение	арт. №	уп.
Berker S.1		
цвет: белый, глянцевый	2819 89 82	1
цвет: полярная белизна, глянцевый	2819 89 89	1
цвет: полярная белизна, матовый	2819 99 09	1
цвет: антрацитовый, матовый	2819 99 49	1
цвет: алюминиевый, матовый лак	2819 99 39	1



Накладки для поворотных диммеров



Накладка для поворотного диммера и поворотного потенциометра

- с кнопкой для регулировки



Подходит к	арт. №	стр.
Поворотный диммер с накладкой		стр. 180
Поворотные диммеры		стр. 38
Поворотный потенциометр DALI		стр. 42
Поворотный потенциометр 1-10 В		стр. 43

Исполнение	арт. №	уп.
Berker S.1		
цвет: белый, глянцевый	1130 89 82	10
цвет: полярная белизна, глянцевый	1130 89 89	10
цвет: полярная белизна, матовый	1130 99 09	10
цвет: антрацитовый, матовый	1130 99 49	10
цвет: алюминиевый, матовый лак	1130 99 39	10



Центральная панель для поворотного диммера и поворотного потенциометра

- с кнопкой для регулировки



Диаметр вала Ø

4 мм

Подходит к

Поворотные диммеры
Поворотный потенциометр DALI
Поворотный потенциометр 1-10 В

арт. №

стр.

стр. 38
стр. 42
стр. 43

Исполнение	арт. №	уп.
цвет: белый, глянцевый	1137 89 82	10
цвет: полярная белизна, глянцевый	1137 89 89	10
цвет: полярная белизна, матовый	1137 19 09	10
цвет: антрацитовый, матовый	1137 16 06	10
цвет: алюминиевый, матовый лак	1137 14 04	10

Компактный датчик движения



Накладка для компактного датчика движения 1,1 м

■ с крепежным элементом

Подходит к

Компактный датчик движения 1,1 м (2-жильный)
Компактный датчик движения 1,1 м (3-жильный)

арт. №

стр.

2995 77
2996 78

Исполнение	арт. №	уп.
цвет: белый, глянцевый	1190 89 82	10
цвет: полярная белизна, глянцевый	1190 89 89	10
цвет: полярная белизна, матовый	1190 19 09	10
цвет: антрацитовый, матовый	1190 16 06	10
цвет: алюминиевый, матовый лак	1190 14 04	10



S.1/B.x

Накладки для выключателей и нажимных кнопок жалюзи

Клавиши с оттиском



Перекидной выключатель с оттиском «Стрелки»

Подходит к

Групповая двухклавишная кнопка 4 размыкателя, общая входная клемма

арт. №

стр.

5034 04 22

Исполнение	арт. №	уп.
цвет: белый, глянцевый	1620 89 12	10
цвет: полярная белизна, глянцевый	1620 89 19	10
цвет: полярная белизна, матовый	1620 19 19	10
цвет: антрацитовый, матовый	1620 16 16	10
цвет: алюминиевый, матовый лак	1620 14 14	10



Клавиша 2-местная, с оттиском символа «Стрелка»

Подходит к

Жалюзийные выключатели и кнопки

арт. №

стр.

стр. 86

Исполнение	арт. №	уп.
цвет: белый, глянцевый	1625 89 82	10
цвет: полярная белизна, глянцевый	1625 89 89	10
цвет: полярная белизна, матовый	1625 19 09	10
цвет: антрацитовый, матовый	1625 16 06	10
цвет: алюминиевый, матовый лак	1625 14 04	10



Клавиша 2-местная, с оттиском символа «Стрелки»

Подходит к	арт. №	стр.
Групповая двухклавишная кнопка 4 размыкателя, общая входная клемма	5034 04	22

Исполнение	арт. №	уп.
цвет: белый, глянцевый	1644 89 82	10
цвет: полярная белизна, глянцевый	1644 89 89	10
цвет: полярная белизна, матовый	1644 19 09	10
цвет: антрацитовый, матовый	1644 16 06	10
цвет: алюминиевый, матовый лак	1644 14 04	10

Центральные панели для жалюзийного поворотного выключателя



Центральная панель с вращающейся ручкой для жалюзийного поворотного выключателя

■ С ОТТИСКОМ

Подходит к	арт. №	стр.
Жалюзийный поворотный выключатель		стр. 88

Опция

Фиксирующий элемент для жалюзий- 1861 .. ного поворотного выключателя		90
---	--	----

Исполнение	арт. №	уп.
цвет: белый, глянцевый	1080 89 82	1
цвет: полярная белизна, глянцевый	1080 89 89	1
цвет: полярная белизна, матовый	1080 19 09	1
цвет: антрацитовый, матовый	1080 16 06	1
цвет: алюминиевый, матовый лак	1080 14 04	1

Центральные панели для жалюзийных замочных выключателей/кнопок



Центральная панель с замком и функцией блокировки кнопок для выключателя жалюзи

- ключ вынимается в положении «0»



■ С ОТТИСКОМ
■ С 2 КЛЮЧАМИ

Подходит к	арт. №	стр.
Выключатель жалюзи 1-полюсный для центральной панели с замком	3851	90
Выключатель жалюзи с 2 полюсами для центральной панели с замком	3852	90

Исполнение	арт. №	уп.
цвет: белый, глянцевый	1081 89 82	1
цвет: полярная белизна, глянцевый	1081 89 89	1
цвет: полярная белизна, матовый	1081 19 09	1
цвет: антрацитовый, матовый	1081 16 06	1
цвет: алюминиевый, матовый лак	1081 14 04	1



Центральная панель с замком и функцией блокировки кнопок для выключателя жалюзи

- ключ вынимается в 3 положениях



■ С ОТТИСКОМ
■ С 2 КЛЮЧАМИ

Подходит к	арт. №	стр.
Выключатель жалюзи 1-полюсный для центральной панели с замком	3851	90
Выключатель жалюзи с 2 полюсами для центральной панели с замком	3852	90

Исполнение	арт. №	уп.
цвет: белый, глянцевый	1082 89 82	1
цвет: полярная белизна, глянцевый	1082 89 89	1
цвет: полярная белизна, матовый	1082 19 09	1

Центральная панель с замком и функцией кнопок для выключателя жалюзи
- ключ вынимается в положении «0»

- с оттиском
- с 2 ключами

Подходит к	арт. №	стр.
Выключатель жалюзи 1-полюсный для центральной панели с замком	3851	90
Выключатель жалюзи с 2 полюсами для центральной панели с замком	3852	90

Исполнение	арт. №	уп.
цвет: белый, глянцевый	1083 89 82	1
цвет: полярная белизна, глянцевый	1083 89 89	1
цвет: полярная белизна, матовый	1083 19 09	1

Центральная панель для замочного/кнопочного выключателя жалюзи

- с оттиском
- к центральной системе замыканий
- для профильного полуцилиндра

Подходит к	арт. №	стр.
Профильный полуцилиндр		стр. 62
Выключатель жалюзи 2-полюсный, для профильных полуцилиндров	3822 10	92
Нажимная кнопка жалюзи 1-полюсная, для профильных полуцилиндров	3831 10	93
Нажимная кнопка жалюзи 2-полюсный, для профильных полуцилиндров	3832 10	93

Исполнение	арт. №	уп.
цвет: белый, глянцевый	1506 89 82	10
цвет: полярная белизна, глянцевый	1506 89 89	10
цвет: полярная белизна, матовый	1506 19 09	10
цвет: антрацитовый, матовый	1506 16 06	10
цвет: алюминиевый, матовый лак	1506 14 04	10

Регуляторы и накладки для управления климатом
Регуляторы температуры

Регулятор температуры помещения, размыкатель, с центральной панелью
- с встроенным недельным таймером

- при подпольном отоплении, возможна регулировка через температуру помещения или пола
- для режима подогрева или охлаждения
- для отопления помещений и подогрева полов
- с самоопределяющейся кривой отопления

Номинальное напряжение	230 В~
Частота	50 Гц
Потребляемая мощность	≈ 1,2 Вт
Срок службы литиевой батарейки [лет]	≈ 10
Класс энергетической эффективности	IV (2%)

Подходит к	арт. №	стр.
Опция Датчик температуры пола / дистанционный датчик	161	114

i 926

Исполнение	арт. №	уп.
цвет: белый, глянцевый	2044 89 82	1
цвет: полярная белизна, глянцевый	2044 89 89	1
цвет: полярная белизна, матовый	2044 19 09	1
цвет: антрацитовый, матовый	2044 16 06	1
цвет: алюминиевый, матовый лак	2044 14 04	1





Регулятор температуры, размыкатель, с центральной панелью

- с одноклавишным выключателем
- с датчиком температуры пола

 925

Номинальное напряжение	250 В \sim
Частота	50/60 Гц
Класс энергетической эффективности	I (1%)

Исполнение	арт. №	уп.
цвет: белый, глянцевый	2034 89 82	1
цвет: полярная белизна, глянцевый	2034 89 89	1
цвет: полярная белизна, матовый	2034 19 09	1
цвет: антрацитовый, матовый	2034 16 06	1
цвет: алюминиевый, матовый лак	2034 14 04	1



Регулятор температуры помещения, переключающий контакт, с центральной панелью

Номинальное напряжение	250 В \sim	■ для режима подогрева или охлаждения
Частота	50/60 Гц	
Класс энергетической эффективности	I (1%)	

 925

Исполнение	арт. №	уп.
цвет: белый, глянцевый	2026 89 82	1
цвет: полярная белизна, глянцевый	2026 89 89	1
цвет: полярная белизна, матовый	2026 19 09	1
цвет: антрацитовый, матовый	2026 16 06	1
цвет: алюминиевый, матовый лак	2026 14 04	1



Регулятор температуры помещения, размыкающий контакт, с центральной панелью

- с одноклавишным выключателем

 925

Номинальное напряжение	250 В \sim
Частота	50/60 Гц
Класс энергетической эффективности	I (1%)

Исполнение	арт. №	уп.
цвет: белый, глянцевый	2030 89 82	1
цвет: полярная белизна, глянцевый	2030 89 89	1
цвет: полярная белизна, матовый	2030 19 09	1
цвет: антрацитовый, матовый	2030 16 06	1
цвет: алюминиевый, матовый лак	2030 14 04	1



Регулятор температуры помещения, размыкающий контакт, с центральной панелью, 24 В переменный/постоянный ток
- с одноклавишным выключателем
925

Номинальное напряжение 24 В[~]/24 В⁼
 Частота 50/60 Гц
 Класс энергетической эффективности I (1%)

Исполнение	арт. №	уп.
цвет: белый, глянцевый	2031 89 82	1
цвет: полярная белизна, глянцевый	2031 89 89	1
цвет: полярная белизна, матовый	2031 19 09	1
цвет: антрацитовый, матовый	2031 16 06	1
цвет: алюминиевый, матовый лак	2031 14 04	1

Центральные платы для вставки датчика
Центральная плата для вставки сенсора

Подходит к
 Промежуточные кольца
 Вставка сенсора

арт. № 7594 10 01

стр. стр. 191
109

Исполнение	арт. №	уп.
цвет: белый, глянцевый	7594 04 02	1
цвет: полярная белизна, глянцевый	7594 04 09	1
цвет: полярная белизна, с эффектом бархата	7594 04 89	1
цвет: антрацитовый, матовый	7594 04 85	1
цвет: алюминиевый, матовый лак	7594 04 83	1



S.1/B.x

Клавишный выключатель отопления
Клавиша с оттиском «Heizung»
- с красной линзой

- для контрольного включения
- также для применения в KNX: кнопка 1-местная и групповая кнопка 1-местная — № для зак. 7514 1x 00

В качестве альтернативы для отопления можно использовать защищенный стеклом аварийный выключатель отопления серий Arsys, влагозащищенный скрытый монтаж IP44.

Подходит к
 Одноклавишный выключатель
 Одноклавишная кнопка

арт. №

стр. стр. 12
стр. 13

Исполнение	арт. №	уп.
цвет: красный, глянцевый	1621 89 02	10
цвет: красный, матовый	1621 19 02	10

Центральные панели для регулятора кондиционера и вентилятора
Центральная панель с вращающейся ручкой для 3-уровневого выключателя

- С ОТТИСКОМ

Подходит к
 Трехступенчатый выключатель

арт. № 3861 ..

стр. 112

Исполнение	арт. №	уп.
без положения 0, с оттиском 2-1-3		
цвет: белый, глянцевый	1084 89 82	1
цвет: полярная белизна, глянцевый	1084 89 89	1
цвет: полярная белизна, матовый	1084 19 09	1
цвет: антрацитовый, матовый	1084 16 06	1
цвет: алюминиевый, матовый лак	1084 14 04	1

**с положением 0, с оттиском 0-1-2-3**

цвет: белый, глянцевый	1096 89 82	1
цвет: полярная белизна, глянцевый	1096 89 89	1
цвет: полярная белизна, матовый	1096 19 09	1
цвет: антрацитовый, матовый	1096 16 06	1
цвет: алюминиевый, матовый лак	1096 14 04	1

**Центральная панель для регулятора числа оборотов****- с кнопкой для регулировки**

■ с оттиском «Хвост»

Диаметр вала Ø

4 мм

Подходит к

Регулятор числа оборотов

арт. №

2968 01

стр.

113

Исполнение	арт. №	уп.
цвет: белый, глянцевый	1137 89 22	10
цвет: полярная белизна, глянцевый	1137 89 29	10
цвет: полярная белизна, матовый	1137 19 29	10
цвет: антрацитовый, матовый	1137 16 26	10
цвет: алюминиевый, матовый лак	1137 14 24	10

Коммуникационная / мультимедийная техника

- указания на подходящие изделия сторонних производителей см. в главе Коммуникационная/мультимедийная техника

Накладки для устройств передачи данных / телекоммуникации**Центральная панель с вырезом TAE**

- также для применения В KNX: интерфейс данных USB скрытый монтаж

Подходит к

Модульные розетки UAE

Розетка для подзарядки с USB-разъемом, 230 В

Розетка для громкоговорителя

Розетка для стерео-громкоговорителя

арт. №

2600 0 ..

4572 ..

4573 ..

стр.

стр. 124

144

145

145

Исполнение	арт. №	уп.
цвет: белый, глянцевый	1033 89 12	10
цвет: полярная белизна, глянцевый	1033 89 19	10
цвет: полярная белизна, матовый, с 2 выламываемыми отверстиями	1033 19 09	10
цвет: антрацитовый, матовый, с 2 выламываемыми отверстиями	1033 16 06	10
цвет: алюминиевый, матовый лак, с 2 выламываемыми отверстиями	1033 14 04	10

**Центральная плата с вырезом TAE**

Внимание!
Используйте только с промежуточным кольцом для центральной платы программы.

- также для применения В KNX: интерфейс данных USB скрытый монтаж

- поле для надписи фиксируется в подходящем промежуточном кольце

Подходит к

Промежуточные кольца

Розетка для подзарядки с USB-разъемом, 230 В

Розетка для громкоговорителя

Розетка для стерео-громкоговорителя

Модульная розетка UAE 8/8-полюсная, экранированная, кат. 6_A iso**арт. №**

2600 0 ..

4572 0 ..

4573 0 ..

4588

стр.

стр. 191

144

145

145

124

Исполнение	арт. №	уп.
цвет: белый, глянцевый	1458 02	10
цвет: полярная белизна, глянцевый	1458 09	10

Центральная панель для розетки UAE

- вывод под углом 45°
- для 1-местной розетки, кат.3, кат.5е, кат.6 и кат.6_A iso
- для точек доступа WLAN

Подходит к	арт. №	стр.
Коммуникационные розетки UAE, 1-местные		стр. 118
Точка доступа к беспроводной локальной сети WLAN, для скрытого монтажа	4582	119
Точка доступа к беспроводной локальной сети WLAN, для скрытого монтажа, питание через Ethernet	4583	119

Исполнение	арт. №	уп.
цвет: белый, глянцевый	1407 89 82	10
цвет: полярная белизна, глянцевый	1407 89 89	10
цвет: полярная белизна, матовый	1407 19 09	10
цвет: антрацитовый, матовый	1407 16 06	10
цвет: алюминиевый, матовый лак	1407 14 04	10

Центральная панель для розетки UAE 2-местная

- вывод под углом 45°
- для 2-местной розетки, кат.3, кат.5е, кат.6 и кат.6_A iso

Подходит к	арт. №	стр.
Коммуникационные розетки UAE, 2-местные		стр. 121

Исполнение	арт. №	уп.
цвет: белый, глянцевый	1409 89 82	10
цвет: полярная белизна, глянцевый	1409 89 89	10
цвет: полярная белизна, матовый	1409 19 09	10
цвет: антрацитовый, матовый	1409 16 06	10
цвет: алюминиевый, матовый лак	1409 14 04	10

Центральная панель с заслонкой от пыли
- с полем для надписи

Высота поля для надписи - для 6 мм P-touch полосок.

- для опорных пластин с цветными вставками, 1-местн., № для заказа 4540 .. и 454201, см. главу **Коммуникационная/мультимедийная техника**

Исполнение	арт. №	уп.
цвет: полярная белизна, матовый	1170 19 09	10
цвет: антрацитовый, матовый	1170 16 06	10
цвет: алюминиевый, матовый лак	1170 14 04	10

Центральная панель с заслонками от пыли
- с полем для надписи

Высота поля для надписи - для 6 мм P-touch полосок.

- для опорных пластин с цветными вставками, 2-местн., № для заказа 4541 .. и 454202, см. главу **Коммуникационная/мультимедийная техника**

Исполнение	арт. №	уп.
цвет: белый, глянцевый	1181 89 82	10
цвет: полярная белизна, глянцевый	1181 89 89	10
цвет: полярная белизна, матовый	1181 19 09	10
цвет: антрацитовый, матовый	1181 16 06	10
цвет: алюминиевый, матовый лак	1181 14 04	10



Центральная плата для 3 MINI-COM модулей

Внимание!
Используйте только с промежуточным кольцом для центральной платы программы.

- для разъемов Mini-Com кат. 3, кат. 5е, кат. 6, кат. 6 10Gig
- для световодных модулей Mini-Com
- вывод под углом 30°
- для модулей заглушек Mini-Com 1-местных
- для модулей подключения/соединительных модулей Mini-Com 3,5 мм Stereo
- для штекерных соединителей Mini-Com BNC
- для модулей подключения/соединительных модулей Mini-Com
- для электрического соединителя D-Subminiatur (сверхминиатюрный), 15-пол.
- для соединительных модулей F-штепселей Mini-Com
- для кабеля динамика/модуля банановых штепселей Mini-Com
- для модуля Mini-Com HDMI™, двойное гнездо 1.3 тип A
- для модулей подключения/соединительных модулей S-Video Mini-Com
- для модулей Mini-Com USB, двойное гнездо типа A, совместимо с USB 2.0

Подходит к	арт. №	стр.
Мультимедийные модули		стр. 153
Промежуточные кольца		стр. 191

Исполнение	арт. №	уп.
цвет: белый, глянцевый	1427 02	10
цвет: полярная белизна, глянцевый	1427 09	10
цвет: полярная белизна, матовый	1427 19 09	10
цвет: антрацитовый, матовый	1427 16 06	10
цвет: алюминиевый, матовый лак	1427 14 04	10



Центральная плата для модулей «Reichle&De-Massari»

Внимание!
Используйте только с промежуточным кольцом для центральной платы программы.

- для LWL-модулей
- для присоединительных модулей RJ45 кат. 5е и кат. 6
- вывод под углом 30°

Подходит к	арт. №	стр.
Промежуточные кольца		стр. 191

Исполнение	арт. №	уп.
цвет: белый, глянцевый	1472 02	10
цвет: полярная белизна, глянцевый	1472 09	10
цвет: полярная белизна, матовый	1472 19 09	10
цвет: антрацитовый, матовый	1472 16 06	10
цвет: алюминиевый, матовый лак	1472 14 04	10

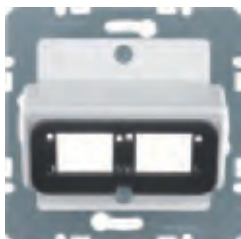

Центральная плата для двойного модуля «Reichle&De-Massari»

При 1-канальных модулях может использоваться розетка DIN 1Port с прямым выводом и центральной панелью 50 x 50 мм производства IBM № 51H8234 или Reichle + De Massari № R 825857.

Внимание!
Используйте только с промежуточным кольцом для центральной платы программы.

- для LWL-модулей
- для присоединительных модулей RJ45 кат. 5е и кат. 6
- вывод под углом 30°
- поле для надписи фиксируется в подходящем промежуточном кольце

Подходит к	арт. №	стр.
Промежуточные кольца		стр. 191

Исполнение	арт. №	уп.
цвет: белый, глянцевый	1461 02	10
цвет: полярная белизна, глянцевый	1461 09	10
цвет: полярная белизна, матовый	1461 19 09	10

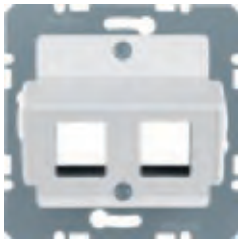
Центральная плата, 2- местная, для AMP Jacks

Внутренний размер отверстия ≈ 14,7 x 20,7 мм (Ш x В)

 Внимание!
Используйте только с промежуточным кольцом для центральной платы программы.

- для AMP LWL-соединений MT-RJ Jacks
- для модульных разъемов AMP серии 110 Connect кат. 3, кат. 5, кат. 5e и кат. 6
- вывод под углом 30°

Подходит к	арт. №	стр.
Промежуточные кольца		стр. 191

Исполнение	арт. №	уп.
цвет: белый, глянцевый	1463 02	10
цвет: полярная белизна, глянцевый	1463 09	10
цвет: полярная белизна, матовый	1463 19 09	10
цвет: антрацитовый, матовый	1463 16 06	10
цвет: алюминиевый, матовый лак	1463 14 04	10

Центральная плата, 2- местная, для Krone Jacks

Внутренний размер отверстия ≈ 14,7 x 19,4 мм (Ш x В)

 Внимание!
Используйте только с промежуточным кольцом для центральной платы программы.

- для 3M LWL-соединений Volition
- для Krone LWL-соединений MT-RJ Jack 's
- для модульных разъемов Krone кат. 5, кат. 5e и кат. 6
- вывод под углом 30°
- поле для надписи фиксируется в подходящем промежуточном кольце

Подходит к	арт. №	стр.
Промежуточные кольца		стр. 191

Исполнение	арт. №	уп.
цвет: белый, глянцевый	1464 02	10
цвет: полярная белизна, глянцевый	1464 09	10
цвет: полярная белизна, матовый	1464 19 09	10
цвет: антрацитовый, матовый	1464 16 06	10
цвет: алюминиевый, матовый лак	1464 14 04	10

Центральная плата к LWL-соединениям Simplex ST

 Внимание!
Используйте только с промежуточным кольцом для центральной платы программы.

- для 2 LWL-соединений
- вывод под углом 30°
- поле для надписи фиксируется в подходящем промежуточном кольце

Подходит к	арт. №	стр.
Промежуточные кольца		стр. 191

Исполнение	арт. №	уп.
цвет: белый, глянцевый, 2-местная	1492 02	10
цвет: полярная белизна, глянцевый, 2-местная	1492 09	10
цвет: полярная белизна, матовый, 2-местная	1492 19 09	10

Центральная плата к LWL-соединениям Duplex SC

 Внимание!
Используйте только с промежуточным кольцом для центральной платы программы.

- для 1 или 2 LWL-соединений
- вывод под углом 30°
- 1 отверстие прорезывается дополнительно
- поле для надписи фиксируется в подходящем промежуточном кольце

Подходит к	арт. №	стр.
Промежуточные кольца		стр. 191

Исполнение	арт. №	уп.
цвет: белый, глянцевый	1480 02	10
цвет: полярная белизна, глянцевый	1480 09	10
цвет: полярная белизна, матовый	1480 19 09	10



Накладки для антенных розеток



Центральная панель для антенной розетки 2-/3 отверстия

- с возможностью дополнительного проделывания SAT-ввода

Исполнение	арт. №	арт. №	стр.
цвет: белый, глянцевый			стр. 134
цвет: полярная белизна, глянцевый	1203 89 82		уп.
цвет: полярная белизна, матовый	1203 89 89		10
цвет: антрацитовый, матовый	1203 19 09		10
цвет: антрацитовый, матовый	1203 16 06		10
цвет: алюминиевый, матовый лак	1203 14 04		10



Центральная плата для антенной розетки, 4 отверстия (фирма Ankaro)

Внимание!
Используйте только с промежуточным кольцом для центральной платы программы.

- с 2 дополнительными SAT-выводами (F-гнезда)

Исполнение	арт. №	арт. №	стр.
цвет: белый, глянцевый			стр. 191
цвет: полярная белизна, глянцевый	1484 02		136
цвет: полярная белизна, матовый	1484 09		уп.
цвет: полярная белизна, матовый	1484 19 09	4594 10	10
цвет: антрацитовый, матовый	1484 16 06		10
цвет: алюминиевый, матовый лак	1484 14 04		10



Центральная плата для антенной розетки, 4 отверстия (фирма Hirschmann)

Внимание!
Используйте только с промежуточным кольцом для центральной платы программы.

- с 2 дополнительными SAT-выводами (F-гнезда)

Исполнение	арт. №	арт. №	стр.
цвет: белый, глянцевый			стр. 191
цвет: полярная белизна, глянцевый	1483 02		уп.
цвет: полярная белизна, матовый	1483 09		10
цвет: полярная белизна, матовый	1483 19 09		10
цвет: антрацитовый, матовый	1483 16 06		10
цвет: алюминиевый, матовый лак	1483 14 04		10

Центральные платы для сигнальных и контрольных устройств



Центральная плата с монтажным отверстием Ø 18,8 мм

Расстояние до винта 36 мм

Внимание!
Используйте только с промежуточным кольцом для центральной платы программы.

Конкретную информацию о подходящих изделиях других производителей см. в онлайн-каталоге Berker.

- с суппортом
- без фиксаторов
- с сектором 18,8 мм

Исполнение	арт. №	арт. №	стр.
цвет: белый, глянцевый			стр. 191
цвет: полярная белизна, глянцевый	1431 02		уп.
цвет: полярная белизна, матовый	1431 09		10
цвет: полярная белизна, матовый	1431 19 09		10
цвет: антрацитовый, матовый	1431 16 06		10
цвет: алюминиевый, матовый лак	1431 14 04		10

Подходит к	арт. №	стр.
Промежуточные кольца		стр. 191
Опция		
Встраиваемое гнездо выравнивания потенциалов	4604	683

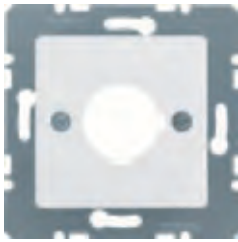
**Центральная плата с монтажным отверстием
Ø 22,5 мм**

 Расстояние до винта **36 мм**

- с суппортом
- без фиксаторов
- с сектором 22,5 мм

Внимание!
Используйте только с промежуточным кольцом для центральной платы программы.

Конкретную информацию о подходящих изделиях других производителей см. в онлайн-каталоге Berker.

Монтажное отверстие согласно IEC 60947-5-1

Подходит к Промежуточные кольца **арт. №** **стр.** стр. 191

Исполнение	арт. №	уп.
цвет: белый, глянцевый	1432 02	10
цвет: полярная белизна, глянцевый	1432 09	10
цвет: желтый глянцевый	1432 07	10
цвет: полярная белизна, матовый	1432 19 09	10
цвет: антрацитовый, матовый	1432 16 06	10
цвет: алюминиевый, матовый лак	1432 14 04	10

Промежуточные кольца

**Промежуточная рамка для центральной
платы**

- для центральных плат

Подходит к **арт. №** **стр.**
Опция Поле для надписи для промежуточной рамки стр. 191

Исполнение	арт. №	уп.
цвет: белый, глянцевый	1109 89 82	10
цвет: полярная белизна, глянцевый	1109 89 89	10
цвет: полярная белизна, матовый	1109 19 09	10
цвет: антрацитовый, матовый	1109 16 06	10
цвет: алюминиевый, матовый лак	1109 14 04	10

**Поле для надписи для промежуточной
рамки**

Высота поля для надписи - для 6 мм P-touch полосок.

Подходит к **арт. №** **стр.**
Промежуточная рамка для центральной платы стр. 191

Исполнение	арт. №	уп.
цвет: белый, глянцевый	1905 00 02	10
цвет: полярная белизна, глянцевый	1905 00 69	10
цвет: алюминиевый, матовый лак	1905 70 03	10

Переходные рамки

**Переходная рамка для центральной панели
50 x 50 мм**

Внимание!
Не подходит для центральных плат Berker.
Для центральной панели согласно DIN 49075

- для центральных панелей сторонних производителей с внешними размерами 50 x 50 мм

Подходит к **арт. №** **стр.**
Центральная панель 50 x 50 мм для УЗО стр. 172

Исполнение	арт. №	уп.
цвет: белый, глянцевый	1109 90 82	10
цвет: полярная белизна, глянцевый	1109 90 89	10
цвет: полярная белизна, матовый	1109 19 19	10
цвет: антрацитовый, матовый	1109 16 16	10
цвет: алюминиевый, матовый лак	1109 14 14	10



Накладки для аудио

Центральная панель для розетки к громкоговорителю

- 1 отверстие прodelывается дополнительно

Подходит к	арт. №	стр.
Розетка для громкоговорителя High End	4505 02	146

Исполнение	арт. №	уп.
цвет: белый, глянцевый	1196 89 82	10
цвет: полярная белизна, глянцевый	1196 89 89	10
цвет: полярная белизна, матовый	1196 19 09	10
цвет: антрацитовый, матовый	1196 16 06	10
цвет: алюминиевый, матовый лак	1196 14 04	10

Центральная плата для соединителя XLR серии D

Вырез Ø 23,6 мм

- с суппортом
- без фиксаторов
- Speakon и гнездовой контактный зажим телефонного типа

Внимание!
Используйте только с промежуточным кольцом для центральной платы программы.

Конкретную информацию о подходящих изделиях других производителей см. в онлайн-каталоге Berker.

Подходит к	арт. №	стр.
Промежуточные кольца		191

Исполнение	арт. №	уп.
цвет: белый, глянцевый	1412 02	10
цвет: полярная белизна, глянцевый	1412 09	10
цвет: полярная белизна, матовый	1412 19 09	10
цвет: антрацитовый, матовый	1412 16 06	10
цвет: алюминиевый, матовый лак	1412 14 04	10

Розетки для видеоустройств

Розетка VGA

Диапазон частоты Video макс. 160 МГц
Разрешение макс. 1280 x 1024 пкс

- с 15-полюсным гнездом D-Subminiatur (передняя стенка)
- совместим с S-VGA

i 927

Исполнение	арт. №	уп.
с двойным гнездом		
цвет: белый, глянцевый	33 1540 89 82	10
цвет: полярная белизна, глянцевый	33 1540 89 89	10
цвет: полярная белизна, матовый	33 1540 19 09	10
цвет: антрацитовый, матовый	33 1540 16 06	10
цвет: алюминиевый, матовый лак	33 1540 14 04	10

с обратной стороны с винтовыми подъемными клеммами		
цвет: полярная белизна, матовый ¹⁾	33 1541 19 09	10
цвет: белый, глянцевый ¹⁾	33 1541 89 82	10
цвет: полярная белизна, глянцевый ¹⁾	33 1541 89 89	10
цвет: антрацитовый, матовый ¹⁾	33 1541 16 06	10
цвет: алюминиевый, матовый лак ¹⁾	33 1541 14 04	10

¹⁾ для подсоединения к 15-жильному кабелю VGA, сечение провода (массивное) макс. 1,5 мм²

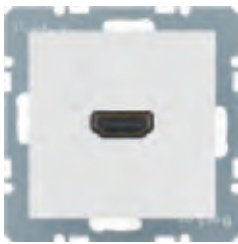

Розетки для мультимедийных средств

Розетка High Definition

 Скорость передачи
 Разрешение

 макс. 8,16 Гбит/с
 макс. 1920 x 1080 пкс

- 19-полюсный
- позолоченные контакты

i 933

Исполнение

арт. №

уп.

с обратной стороны с прямым гнездом

цвет: белый, глянцевый	33 1542 89 82	1
цвет: полярная белизна, глянцевый	33 1542 89 89	1
цвет: полярная белизна, матовый	33 1542 19 09	10
цвет: антрацитовый, матовый	33 1542 16 06	10
цвет: алюминиевый, матовый лак	33 1542 14 04	10

с обратной стороны с выгнутым под углом 90° гнездом

цвет: белый, глянцевый	33 1543 89 82	10
цвет: полярная белизна, глянцевый	33 1543 89 89	10
цвет: полярная белизна, матовый	33 1543 19 09	10
цвет: антрацитовый, матовый	33 1543 16 06	10
цвет: алюминиевый, матовый лак	33 1543 14 04	10

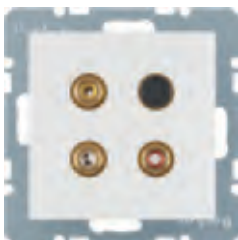
Розетка Cinch/S-Video

 Диапазон частоты, Audio
 Диапазон частоты Video

 20 ... 20000 Гц
 макс. 160 МГц

- 1 разъем «тюльпан», двойное гнездо для подключения видео-оборудования (цвет: желтый)
- 2 двойных гнезда Cinch для подключения аудиосистемы (цвет: красный, белый)
- двойное гнездо для S-Video
- позолоченные контакты

i 933

Исполнение

арт. №

уп.

цвет: белый, глянцевый	33 1532 89 82	10
цвет: полярная белизна, глянцевый	33 1532 89 89	10
цвет: полярная белизна, матовый	33 1532 19 09	10
цвет: антрацитовый, матовый	33 1532 16 06	10
цвет: алюминиевый, матовый лак	33 1532 14 04	10

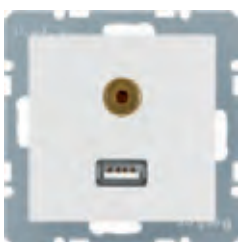
Розетка USB/3,5 мм Audio

 Скорость передачи по USB
 Диапазон частоты, Audio

 макс. 480 Мбит/с
 20 ... 20000 Гц

- гнездо позолоченное 3,5 мм, стерео
- двойное гнездо USB тип A, USB 2.0

i 933

Исполнение

арт. №

уп.

цвет: белый, глянцевый	33 1539 89 82	10
цвет: полярная белизна, глянцевый	33 1539 89 89	10
цвет: полярная белизна, матовый	33 1539 19 09	10
цвет: антрацитовый, матовый	33 1539 16 06	10
цвет: алюминиевый, матовый лак	33 1539 14 04	10



Бытовая радиоэлектронная аппаратура

**Radio Touch****- с динамиком**

Рабочее напряжение	230 В \sim
Частота	50/60 Гц
Диапазон частоты (радиоприем)	87,5 ... 108 МГц
Сечение провода	макс. 2,5 мм ²
Сечение провода (динамик)	макс. 1,5 мм ²
Размеры дисплея (Ш x В)	35 x 28 мм

- УКВ-радио, стерео, индикатор RDS
- управление через сенсорные поверхности сенсорного дисплея
- вход дополнительного устройства для отдельного выключателя
- сенсорный графический дисплей с подсветкой
- отображение времени и даты
- с двумя разъемами для динамиков
- внешний аудио-вход, например, для MP3-плеера или док-станции
- с динамиком

Подходит к	арт. №	стр.
Динамик		стр. 194
Динамики для потолка Ø 80 мм	2885 00 00	158
Динамики для потолка Ø 140 мм	2885 00 01	157

Исполнение	арт. №	уп.
цвет: полярная белизна, глянцевый	2880 89 89	1
цвет: полярная белизна, матовый	2880 99 09	1
цвет: антрацитовый, матовый	2880 16 06	1
цвет: алюминиевый, матовый лак	2880 14 04	1

**Radio Touch**

Рабочее напряжение	230 В \sim
Частота	50/60 Гц
Диапазон частоты (радиоприем)	87,5 ... 108 МГц
Сечение провода	макс. 2,5 мм ²
Сечение провода (динамик)	макс. 1,5 мм ²
Размеры дисплея (Ш x В)	35 x 28 мм

- УКВ-радио, стерео, индикатор RDS
- управление через сенсорные поверхности сенсорного дисплея
- вход дополнительного устройства для отдельного выключателя
- сенсорный графический дисплей с подсветкой
- отображение времени и даты
- с двумя разъемами для динамиков
- внешний аудио-вход, например, для MP3-плеера или док-станции

Подходит к	арт. №	стр.
Динамик		стр. 194
Динамики для потолка Ø 140 мм	2885 00 01	157
Динамики для потолка Ø 80 мм	2885 00 00	158

Исполнение	арт. №	уп.
цвет: полярная белизна, глянцевый	2884 89 89	1
цвет: полярная белизна, матовый	2884 99 09	1
цвет: антрацитовый, матовый	2884 16 06	1
цвет: алюминиевый, матовый лак	2884 14 04	1
нержавеющая сталь, матовый лак	2884 89 16	1

**Динамик**

Полное сопротивление	4 Ом
Сечение провода (гибкий)	0,5 мм ²
Подготовленный для подключения провод	≈ 25 см
Глубина монтажа	35 мм

- готовый к использованию, с 2-жильным гибким проводом с двойной изоляцией

Подходит к	арт. №	стр.
Radio Touch		стр. 194

Исполнение	арт. №	уп.
цвет: полярная белизна, глянцевый	2882 89 89	1
цвет: полярная белизна, матовый	2882 99 09	1
цвет: антрацитовый, матовый	2882 16 06	1
цвет: алюминиевый, матовый лак	2882 14 04	1
нержавеющая сталь, матовый лак	2882 89 16	1

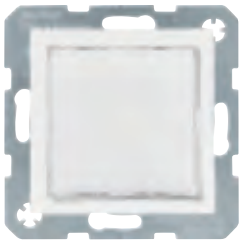

Световые сигналы
Светодиодные сигнальные лампы

Светодиодный световой сигнал, белое освещение

Номинальное напряжение 230 В \sim
 Частота 50/60 Гц
 Потребляемая мощность при 230 В \sim , 50 Hz - макс. 1 Вт

- для оповещения, например для передачи информации или предупреждений
- яркость регулируется с помощью потенциометра
- цвет освещения: холодный белый
- переключение с помощью отдельного переключателя

Подходит к арт. № **стр.**
Опция
 Пленка для светодиодной сигнальной подсветки стр. 51

i 915

Исполнение	арт. №	уп.
цвет: белый, глянцевый	2953 89 82	1
цвет: полярная белизна, глянцевый	2953 89 89	1
цвет: полярная белизна, матовый	2953 19 09	1
цвет: антрацитовый, матовый	2953 16 06	1
цвет: алюминиевый, матовый лак	2953 14 04	1

Светодиодный световой сигнал, RGB

Номинальное напряжение 230 В \sim
 Частота 50/60 Гц
 Потребляемая мощность при 195...265 В \sim , 50/60 Hz - макс. 3,7 Вт

- для оповещения, например для передачи информации или предупреждений
- яркость регулируется с помощью потенциометра
- цвета освещения (холодный белый, теплый белый, синий, оранжевый, красный, зеленый, фиолетовый (пурпурный)) и показ расцветок вызываются с помощью нажимной кнопки
- переход оттенков можно остановить в произвольном месте с помощью нажимной кнопки
- цвет переключается с помощью внешнего переключателя

Подходит к арт. № **стр.**
Опция
 Пленка для светодиодной сигнальной подсветки стр. 51

i 915

Исполнение	арт. №	уп.
цвет: белый, глянцевый	2951 89 82	1
цвет: полярная белизна, глянцевый	2951 89 89	1
цвет: полярная белизна, матовый	2951 19 09	1
цвет: антрацитовый, матовый	2951 16 06	1
цвет: алюминиевый, матовый лак	2951 14 04	1

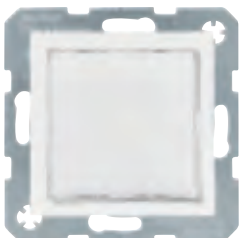
Светодиодный световой сигнал, красное/зеленое освещение

Номинальное напряжение 230 В \sim
 Частота 50/60 Гц
 Потребляемая мощность при 230 В \sim , 50 Гц — на каждый цвет макс. 0,5 Вт

- для оповещения, например для запрета входа
- переключение между красным и зеленым с помощью отдельного переключателя

Подходит к арт. № **стр.**
Опция
 Двухцветная пленка для светодиодного светового сигнала стр. 53

i 915

Исполнение	арт. №	уп.
цвет: белый, глянцевый	2952 89 82	1
цвет: полярная белизна, глянцевый	2952 89 89	1
цвет: полярная белизна, матовый	2952 19 09	1
цвет: антрацитовый, матовый	2952 16 06	1



Световые сигналы



**Центральная панель для нажимной кнопки/
светового сигнала E10**

Вырез Ø

27,2 мм

■ центральная панель для вставного крепления

Подходит к	арт. №	стр.
Крышка для нажимной кнопки/светового сигнала E10		стр. 54
Заглушка для нажимной кнопки/светового сигнала E10		стр. 55
Лампа светодиода E10		стр. 55
Элемент подсветки E 10		стр. 55
Нажимная кнопка/световой сигнал E10, размыкатель	5101 ..	53

Исполнение	арт. №	уп.
цвет: белый, глянцевый	1124 89 82	10
цвет: полярная белизна, глянцевый	1124 89 89	10
цвет: полярная белизна, матовый	1124 19 09	10
цвет: антрацитовый, матовый	1124 16 06	10
цвет: алюминиевый, матовый лак	1124 14 04	10



Центральная панель для светового сигнала E14

Подходит к	арт. №	стр.
Крышка для светового сигнала E14		стр. 56
Лампа светодиода E14		стр. 56
Лампа накаливания E14		стр. 57
Световой сигнал E14	5131 02	55

Исполнение	арт. №	уп.
цвет: белый, глянцевый	1198 89 82	10
цвет: полярная белизна, глянцевый	1198 89 89	10
цвет: полярная белизна, матовый	1198 19 09	10
цвет: антрацитовый, матовый	1198 16 06	10
цвет: алюминиевый, матовый лак	1198 14 04	10

Дополнительные изделия

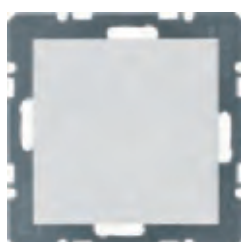

Заглушка с центральной панелью

- на суппорте без отверстия
- центральная панель для вставного крепления

Исполнение	арт. №	уп.
без фиксаторов		
цвет: белый, глянцевый	1009 89 82	20
цвет: полярная белизна, глянцевый	1009 89 89	20
цвет: полярная белизна, матовый	1009 19 09	20
цвет: антрацитовый, матовый	1009 16 06	20
цвет: алюминиевый, матовый лак	1009 14 04	20
с цоколем и фиксаторами		
цвет: белый, глянцевый	67 1009 89 82	10
цвет: полярная белизна, глянцевый	67 1009 89 89	10
цвет: полярная белизна, матовый	67 1009 19 09	10
цвет: антрацитовый, матовый	67 1009 16 06	10
цвет: алюминиевый, матовый лак	67 1009 14 04	10



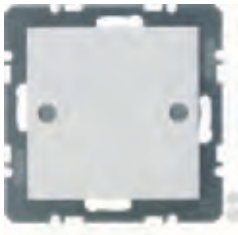

Заглушка с центральной панелью, прикручиваемая

- на суппорте с большим сектором
- с колпачками на местах винтового крепления
- без фиксаторов
- со встроенным корпусом для дополнительного реле и т.п.
- для индивидуальных секторов или отверстий при установке собственных решений

Исполнение	арт. №	уп.
цвет: белый, глянцевый	1009 89 12	20
цвет: полярная белизна, глянцевый	1009 89 19	20
цвет: полярная белизна, матовый	1009 19 19	20
цвет: антрацитовый, матовый	1009 16 16	20
цвет: алюминиевый, матовый лак	1009 14 14	20



Центральная панель для вывода кабеля

- с выводом вниз

Подходит к	арт. №	стр.
Кабельный вывод	4470	137
Кабельный вывод с незначительной глубиной монтажа	4468	137

Исполнение	арт. №	уп.
цвет: белый, глянцевый	1019 89 82	10
цвет: полярная белизна, глянцевый	1019 89 89	10
цвет: полярная белизна, матовый	1019 19 09	10
цвет: антрацитовый, матовый	1019 16 06	10
цвет: алюминиевый, матовый лак	1019 14 04	10



S.1/B.x

Гостиничное оборудование

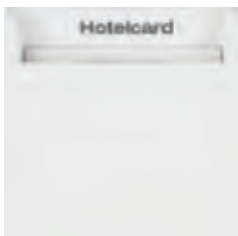

Реле-выключатель с центральной панелью для гостиничной карты

Номинальное напряжение	230 В [~] +10/-15 %
Частота	50/60 Гц
Коммутируемый ток	10 А /230 В AC1
Ширина карты	макс. 55 мм
Потребляемая мощность	< 0,2 Вт
Лампы накаливания и галогенные лампы 230 В	1500 Вт
Обычные трансформаторы	1500 ВА
индуктивная нагрузка при cos φ = 0,6	макс. 6 А
Возможна ступенчатая установка времени инерционного выбега	0, 15, 30, 60 с
Электронные трансформаторы	1500 Вт
Люминесцентные лампы:	
- в схеме парного включения	1500 Вт
Компактные флуоресцентные лампы	500 Вт
Толщина карты	0,8 ... 1,2 мм

- с потенциометром для ступенчатой настройки регулируемого времени инерционного выбега
- при отсутствии карты-ключа освещается синим светодиодом
- с контактом, не находящимся под потенциалом

i 922

Требуется нейтральный провод!

Исполнение	арт. №	уп.
цвет: белый, глянцевый	1640 89 92	1
цвет: полярная белизна, глянцевый	1640 89 99	1
цвет: полярная белизна, матовый	1640 99 09	1
цвет: антрацитовый, матовый	1640 99 06	1
цвет: алюминиевый, матовый лак	1640 89 84	1

Центральные панели для карточного выключателя для гостиниц



Накладка с полем для надписи на выключатель для гостиничных карт

- с красной линзой



Ширина карты макс. 54 мм
Толщина карты 0,5 ... 1,4 мм

По запросу может быть выполнена другая надпись!

■ для нажимной кнопки для выключателя для гостиничных карт

Подходит к Выключатель для гостиничных карт **арт. №** **стр.** стр. 64

Исполнение	арт. №	уп.
цвет: белый, глянцевый	1640 89 82	10
цвет: полярная белизна, глянцевый	1640 89 89	10
цвет: полярная белизна, матовый	1640 19 09	10
цвет: антрацитовый, матовый	1640 16 06	10
цвет: алюминиевый, матовый лак	1640 14 04	10

Специальное оборудование для инвалидов



Следующие клавиши соответствуют DIN 18024-2, DIN 18025-1 и 18025-2.

Штепсельные розетки SCHUKO



Розетка SCHUKO с откидной крышкой, для слабовидящих

- с выступающим символом «Розетка»



Номинальное напряжение 250 В~
Номинальный ток 16 А
Сечение провода 1 мм² ... 2,5 мм²

Соединительные зажимы в соответствии с IEC 60884-1

■ с захлопывающейся откидной крышкой
■ с штыревыми контактными зажимами / безвинтовыми зажимами

Подходит к Контрастная рамка со специальным знаком для слабовидящих **арт. №** 1011 99 45 **стр.** 215

i 951



Исполнение арт. № уп.
цвет: полярная белизна, матовый **4786 19 49** 10



Розетка SCHUKO с откидной крышкой, для слабовидящих

- с выступающим символом «Розетка»
- с усиленной защитой от прикосновения
- меняющееся шагами по 45° положение встраивания



Номинальное напряжение 250 В~
Номинальный ток 16 А

Особенно подходит для сочетания нескольких розеток при использовании угловых штепсельных вилок.

Соединительные зажимы в соответствии с IEC 60884-1

■ при открытии крышка может быть зафиксирована в конечном положении
■ вращающееся по 45° шагам
■ с штыревыми контактными зажимами / безвинтовыми зажимами

Подходит к Контрастная рамка со специальным знаком для слабовидящих **арт. №** 1011 99 45 **стр.** 215

i 951



Исполнение арт. № уп.
цвет: полярная белизна, матовый **4744 19 49** 10

Клавиши
Клавиша для слабовидящих

- с насечкой для губного стержня
- с линзой



Прилагаются прозрачные линзы с символом света, звонка и ключа, а также линза прозрачного и красного цвета.

- для подсветки и сигнального включения

Подходит к	арт. №	стр.
Одноклавишный выключатель		стр. 12
Одноклавишная кнопка		стр. 13
Контрастная рамка со специальным знаком для слабовидящих	1011 99 45	215

Исполнение	арт. №	уп.
цвет: полярная белизна, матовый ¹⁾	1661 19 49	10

¹⁾ Прилагаются прозрачные линзы с символом света, звонка и ключа, а также линза прозрачного и красного цвета.

Клавиша для слабовидящих

- с выступающим символом «Свет»
- с красной линзой



- для подсветки и сигнального включения

Подходит к	арт. №	стр.
Одноклавишный выключатель		стр. 12
Одноклавишная кнопка		стр. 13
Контрастная рамка со специальным знаком для слабовидящих	1011 99 45	215

Исполнение	арт. №	уп.
цвет: полярная белизна, матовый ¹⁾	1651 19 49	10

¹⁾ с красной линзой

Клавиша для слабовидящих

- с выступающим символом «Звонк»
- с красной линзой



Подходит к	арт. №	стр.
Одноклавишная кнопка		стр. 13
Контрастная рамка со специальным знаком для слабовидящих	1011 99 45	215

Исполнение	арт. №	уп.
цвет: полярная белизна, матовый ¹⁾	1651 19 59	10

¹⁾ с красной линзой

Клавиша для слабовидящих

- с выступающим символом «Ключ»
- с красной линзой



Подходит к	арт. №	стр.
Одноклавишная кнопка		стр. 13
Контрастная рамка со специальным знаком для слабовидящих	1011 99 45	215

Исполнение	арт. №	уп.
цвет: полярная белизна, матовый ¹⁾	1651 19 69	10

¹⁾ с красной линзой



S.1/B.x

Оборудование для медицинских учреждений

Система экстренного вызова

- монтаж в стандартных встроенных розетках в соответствии с DIN 49073-1



Комплект аварийной связи с рамкой

Рабочее напряжение 24 В=
Рабочая температура -5 ... +40 °С

Комплект включает в себя:
- кнопку со шнуровым приводом с рамкой, Арт. № 5202..
- световой сигнал с рамкой, Арт. № 5203..
- квитирующую нажимную кнопку с рамкой, Арт. № 5201..
- блок питания от сети с рамкой, Арт. № 5204..

Для установки в обычные монтажные коробки согласно DIN 49073-1

Комплект аварийного вызова и вызова помощи используется в общественных туалетах или в туалетах для инвалидов, в медицинских учреждениях и в домах престарелых. Он выполняет все требования техники безопасности согласно DIN VDE 0834

- звуковая и визуальная сигнализация экстренного вызова по световому сигналу после нажатия кнопки со шнурковым приводом
- отмена экстренного вызова с помощью кнопки отмены на месте экстренной ситуации
- энергоснабжение через сетевой блок питания 24 В пост. тока
- центральная панель для вставного крепления
- с винтовыми клеммами
- звуковой вызов подключается по световому сигналу
- звук вызова настраивается как непрерывный или прерывистый сигнал
- контроль иницирующих вызов устройств на обрыв провода

Подходит к	арт. №	стр.
Опция		
Кнопка присутствия/квитирования с рамкой	5205 ..	200
Нажимная кнопка вызова с рамкой	5206 ..	200
Кнопка со шнурковым приводом с рамкой	5202 ..	201
Световой сигнал с рамкой	5203 ..	201
Квитирующая нажимная кнопка с рамкой	5201 ..	201
Блок питания от сети с рамкой	5204 ..	202
Исполнение	арт. №	уп.
цвет: белый, глянцевый	5200 89 82	1
цвет: полярная белизна, глянцевый	5200 89 89	1
цвет: полярная белизна, матовый	5200 99 09	1



Нажимная кнопка вызова с рамкой

Рабочее напряжение 24 В=
Рабочая температура -5 ... +40 °С

Дополнительная нажимная кнопка вызова обеспечивает возможность установки блока управления для активации аварийного вызова (например, во втором помещении или другом месте помещения).

Для установки в обычные монтажные коробки согласно DIN 49073-1

- с успокаивающей лампой
- с красной кнопкой вызова с линзой
- в качестве дополнения к комплекту для неотложной медицинской помощи
- центральная панель для вставного крепления
- с винтовыми клеммами

Подходит к	арт. №	стр.
Комплект аварийной связи с рамкой	5200 ..	200
Исполнение	арт. №	уп.
цвет: белый, глянцевый	5206 89 82	1
цвет: полярная белизна, глянцевый	5206 89 89	1
цвет: полярная белизна, матовый	5206 99 09	1

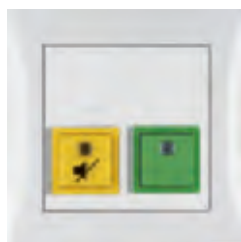

Кнопка присутствия/квитирования с рамкой

Рабочее напряжение 24 В=
Рабочая температура -5 ... +40 °С
Длина провода до светового сигнала макс. 500 м

Блок для служебной комнаты, например, чтобы дополнительно отображать экстренный вызов в служебной комнате или на коммутаторе.

Для установки в обычные монтажные коробки согласно DIN 49073-1

- с желтой кнопкой квитирования
- с зеленой кнопкой присутствия
- в качестве дополнения к комплекту для неотложной медицинской помощи
- центральная панель для вставного крепления
- с винтовыми клеммами
- с визуальным и звуковым датчиком сигнала тревоги

Подходит к	арт. №	стр.
Комплект аварийной связи с рамкой	5200 ..	200
Исполнение	арт. №	уп.
цвет: белый, глянцевый	5205 89 82	1
цвет: полярная белизна, глянцевый	5205 89 89	1
цвет: полярная белизна, матовый	5205 99 09	1

Кнопка со шнурковым приводом с рамкой

Рабочее напряжение 24 В=
Рабочая температура -5 ... +40 °С

Для инициализации экстренного вызова в аварийной ситуации.

Для установки в обычные монтажные коробки согласно DIN 49073-1

- с успокаивающей лампой
- центральная панель для вставного крепления
- для настенного и потолочного монтажа
- с винтовыми клеммами
- с тяговым шнурком и круглой ручкой

Подходит к арт. № стр.
Комплект аварийной связи с рамкой 5200 .. 200

Исполнение	арт. №	уп.
цвет: белый, глянцевый	5202 89 82	1
цвет: полярная белизна, глянцевый	5202 89 89	1
цвет: полярная белизна, матовый	5202 99 09	1

Квитирующая нажимная кнопка с рамкой

Рабочее напряжение 24 В=
Рабочая температура -5 ... +40 °С

Для отмены сигнала тревоги (световой сигнал) после наступления на месте аварийной ситуации.

Для установки в обычные монтажные коробки согласно DIN 49073-1

- с зеленой кнопкой квитирования
- центральная панель для вставного крепления
- с винтовыми клеммами

Подходит к арт. № стр.
Комплект аварийной связи с рамкой 5200 .. 200

Исполнение	арт. №	уп.
цвет: белый, глянцевый	5201 89 82	1
цвет: полярная белизна, глянцевый	5201 89 89	1
цвет: полярная белизна, матовый	5201 99 09	1

Световой сигнал с рамкой

Рабочее напряжение 24 В=
Рабочая температура -5 ... +40 °С

Для подачи визуального и звукового сигнала тревоги в аварийных ситуациях.

Внимание:
Обязательно устанавливайте устройство в хорошо просматриваемом месте.

Рекомендация: используйте глубокую розетку.
Для установки в обычные монтажные коробки согласно DIN 49073-1

- центральная панель для вставного крепления
- получение звонка при исчезновении и повторном появлении напряжения
- с беспотенциальным контактом реле для перенаправления вызова, например, на устройство выбора телефона
- с винтовыми клеммами
- звуковой вызов подключается по световому сигналу
- звук вызова настраивается как непрерывный или прерывистый сигнал
- с 4 красными светодиодами

Подходит к арт. № стр.
Комплект аварийной связи с рамкой 5200 .. 200

Исполнение	арт. №	уп.
цвет: белый, глянцевый	5203 89 82	1
цвет: полярная белизна, глянцевый	5203 89 89	1
цвет: полярная белизна, матовый	5203 99 09	1



**Блок питания от сети с рамкой**

Рабочее напряжение	24 В=
Частота	50 ... 60 Гц
Входное напряжение	100 ... 240 В~
Входной ток	макс. 180 мА
Выходное напряжение	24 В=
Выходной ток	макс. 250 мА
Рабочая температура	-5 ... +40 °С

- центральная панель для вставного крепления
- с винтовыми клеммами

Подходит к	арт. №	стр.
Комплект аварийной связи с рамкой	5200 ..	200

Для электропитания системных компонентов экстренного вызова с 24 В DC.

Рекомендация: используйте глубокую розетку.

Для установки в обычные монтажные коробки согласно DIN 49073-1

Исполнение	арт. №	уп.
цвет: белый, глянцевый	5204 89 82	1
цвет: полярная белизна, матовый	5204 99 09	1
цвет: полярная белизна, глянцевый	5204 89 89	1

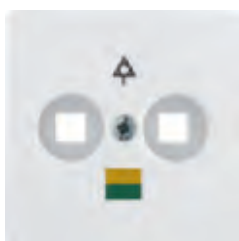
**Центральные платы для медицинских учреждений****Центральная плата для розетки с выравниванием потенциалов**

Внимание!
Используйте только с промежуточным кольцом для центральной платы данной программы.
Для двойной штепсельной розетки с выравниванием потенциалов согласно DIN 42801

- с ОТТИСКОМ

Подходит к	арт. №	стр.
Промежуточные кольца		стр. 191
Розетка выравнивания потенциалов	1061	683

Исполнение	арт. №	уп.
цвет: белый, глянцевый	1403 02	10
цвет: полярная белизна, глянцевый	1403 09	10
цвет: полярная белизна, с эффектом бархата	1403 19 09	10
цвет: антрацитовый, матовый	1403 16 06	10
цвет: алюминиевый, матовый лак	1403 14 04	10

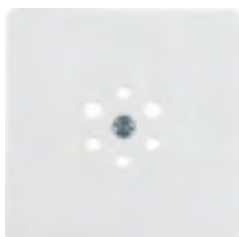
**Центральная плата для розетки 6-полюсная**

Внимание!
Используйте только с промежуточным кольцом для центральной платы программы.

Подходит к	арт. №	стр.
Промежуточные кольца		стр. 191

производитель: серия изделий	арт. №
Система вызова врача	
Ackermann: системы clino opt 90 / clino phon 95	71008C
система clino opt 99	71008C3

штепсельные розетки с 6 полюсами
Hirschmann: Medu 600 GSK

Исполнение	арт. №	уп.
цвет: белый, глянцевый	1474 02	10
цвет: полярная белизна, глянцевый	1474 09	10
цвет: полярная белизна, с эффектом бархата	1474 19 09	10
цвет: антрацитовый, матовый	1474 16 06	10
цвет: алюминиевый, матовый лак	1474 14 04	10

Центральные панели для электронных вставок Ackermann



Центральная панель для светового вызывного устройства

Конкретную информацию о подходящих изделиях (включая арт. номер) других производителей см. в онлайн-каталоге Berker.

- центральная панель для вставного крепления

производитель: серия изделий	арт. №
Система вызова врача	
Ackermann: системы clino opt 90, 99 / clino phon 95	72642C 72639A 71197A 72642B

Исполнение	арт. №	уп.
цвет: белый, глянцевый	1204 89 82	10
цвет: полярная белизна, глянцевый	1204 89 89	10
цвет: полярная белизна, матовый	1204 99 09	10



Центральная панель с отверстием для контактного штыря, для светового вызывного устройства

Конкретную информацию о подходящих изделиях (включая арт. номер) других производителей см. в онлайн-каталоге Berker.

- центральная панель для вставного крепления

производитель: серия изделий	арт. №
Система вызова врача	
Ackermann: система clino opt 99	73070A

Исполнение	арт. №	уп.
цвет: белый, глянцевый	1298 89 82	10
цвет: полярная белизна, глянцевый	1298 89 89	10
цвет: полярная белизна, матовый	1298 99 09	10



Центральная панель для штекерного разъема сброса

Конкретную информацию о подходящих изделиях (включая арт. номер) других производителей см. в онлайн-каталоге Berker.

- центральная панель для вставного крепления
- А-кодированный для «throw-off» коннектора

производитель: серия изделий	арт. №
Система вызова врача	
Ackermann: система clino opt 99	74189A

Исполнение	арт. №	уп.
цвет: белый, глянцевый	1305 89 82	10
цвет: полярная белизна, глянцевый	1305 89 89	10
цвет: полярная белизна, матовый	1305 99 19	10



Центральная панель с 2 отверстиями для контактного штыря и оттиском, для вызывного устройства

Конкретную информацию о подходящих изделиях (включая арт. номер) других производителей см. в онлайн-каталоге Berker.

- для устройства вызова с 2-мя диагональными контактами
- центральная панель для вставного крепления

производитель: серия изделий	арт. №
Система вызова врача	
Ackermann: система clino opt 99	73075C 73020G 73021G 73075D

Исполнение	арт. №	уп.
цвет: белый, глянцевый	1244 89 82	10
цвет: полярная белизна, глянцевый	1244 89 89	10
цвет: полярная белизна, матовый	1244 99 09	10





Центральная панель с отверстием для контактного штыря, с красной кнопкой сверху

Конкретную информацию о подходящих изделиях (включая арт. номер) других производителей см. в онлайн-каталоге Berker.

- для модуля вызова с кнопкой вызова и контакта для дополнительного входа
- для кнопки вызова с разъемным контактным соединением
- кнопка с линзой и оттиском
- центральная панель для вставного крепления

производитель: серия изделий	арт. №
Система вызова врача	
Ackermann: система clino opt 99	73071E 73071E2 73075A 73073E

Исполнение	арт. №	уп.
цвет: белый, глянцевый	1217 89 82	10
цвет: полярная белизна, глянцевый	1217 89 89	10
цвет: полярная белизна, матовый	1217 99 09	10



Центральная панель с 2 отверстиями для контактного штыря, оттиском и красной кнопкой сверху

Конкретную информацию о подходящих изделиях (включая арт. номер) других производителей см. в онлайн-каталоге Berker.

- для модуля вызова с кнопкой вызова и контактными соединениями
- для кнопки вызова с контактом диагностики и дополнительным
- кнопка с линзой и оттиском
- центральная панель для вставного крепления

производитель: серия изделий	арт. №
Система вызова врача	
Ackermann: система clino opt 99	73071D 73071D2 73075B 73073D

Исполнение	арт. №	уп.
цвет: белый, глянцевый	1218 89 82	10
цвет: полярная белизна, глянцевый	1218 89 89	10
цвет: полярная белизна, матовый	1218 99 09	10



Центральная панель с красной кнопкой сверху

Конкретную информацию о подходящих изделиях (включая арт. номер) других производителей см. в онлайн-каталоге Berker.

- для модуля вызова с кнопкой вызова
- кнопка с линзой и оттиском
- центральная панель для вставного крепления

производитель: серия изделий	арт. №
Система вызова врача	
Ackermann: система clino opt 99	73071F 73071F2 73073F

Исполнение	арт. №	уп.
цвет: белый, глянцевый	1216 89 82	10
цвет: полярная белизна, глянцевый	1216 89 89	10
цвет: полярная белизна, матовый	1216 99 09	10



Центральная панель с красной кнопкой внизу

Конкретную информацию о подходящих изделиях (включая арт. номер) других производителей см. в онлайн-каталоге Berker.

- для кнопки вызова
- кнопка с линзой и оттиском
- центральная панель для вставного крепления

производитель: серия изделий **арт. №**
Система вызова врача
 Ackermann: система clino opt 99 73022A
73022A2

Исполнение	арт. №	уп.
цвет: белый, глянцевый	1219 89 82	10
цвет: полярная белизна, глянцевый	1219 89 89	10
цвет: полярная белизна, матовый	1219 99 09	10



Центральная панель с зеленой кнопкой

Конкретную информацию о подходящих изделиях (включая арт. номер) других производителей см. в онлайн-каталоге Berker.

- для кнопки квитирования
- кнопка с линзой
- центральная панель для вставного крепления

производитель: серия изделий **арт. №**
Система вызова врача
 Ackermann: система clino opt 99 73642C

Исполнение	арт. №	уп.
цвет: белый, глянцевый	1251 89 82	10
цвет: полярная белизна, глянцевый	1251 89 89	10
цвет: полярная белизна, матовый	1251 99 09	10



Центральная панель с желтой кнопкой

Конкретную информацию о подходящих изделиях (включая арт. номер) других производителей см. в онлайн-каталоге Berker.

- для кнопки квитирования
- кнопка с линзой
- центральная панель для вставного крепления

производитель: серия изделий **арт. №**
Система вызова врача
 Ackermann: система clino opt 99 73642D

Исполнение	арт. №	уп.
цвет: белый, глянцевый	1252 89 82	10
цвет: полярная белизна, глянцевый	1252 89 89	10
цвет: полярная белизна, матовый	1252 99 09	10



Центральная панель с синей кнопкой и оттиском

Конкретную информацию о подходящих изделиях (включая арт. номер) других производителей см. в онлайн-каталоге Berker.

- для кнопки вызова
- кнопка с линзой
- центральная панель для вставного крепления

производитель: серия изделий **арт. №**
Система вызова врача
 Ackermann: система clino opt 99 73022A
73022A2

Исполнение	арт. №	уп.
цвет: белый, глянцевый	1223 89 82	10
цвет: полярная белизна, глянцевый	1223 89 89	10
цвет: полярная белизна, матовый	1223 99 09	10





Центральная панель с белой кнопкой и оттиском

Конкретную информацию о подходящих изделиях (включая арт. номер) других производителей см. в онлайн-каталоге Berker.

- с оттиском «SU-AUS WARTEN»
- кнопка с линзой
- центральная панель для вставного крепления
- для офис-модуля

производитель: серия изделий	арт. №
Система вызова врача	
Ackermann: система clino opt 99	73640J 73640J2

Исполнение	арт. №	уп.
цвет: белый, глянцевый	1308 89 82	10
цвет: полярная белизна, глянцевый	1308 89 89	10
цвет: полярная белизна, матовый	1308 99 09	10



Центральная панель с красной + зеленой кнопкой

Конкретную информацию о подходящих изделиях (включая арт. номер) других производителей см. в онлайн-каталоге Berker.

- для кнопки вызова и квитирования
- кнопки с линзой
- центральная панель для вставного крепления

производитель: серия изделий	арт. №
Система вызова врача	
Ackermann: система clino opt 99	73642B2

Исполнение	арт. №	уп.
цвет: белый, глянцевый	1249 89 82	10
цвет: полярная белизна, глянцевый	1249 89 89	10
цвет: полярная белизна, матовый	1249 99 09	10



Центральная панель с желтой + зеленой кнопкой

Конкретную информацию о подходящих изделиях (включая арт. номер) других производителей см. в онлайн-каталоге Berker.

- для кнопки квитирования
- кнопки с линзой
- центральная панель для вставного крепления

производитель: серия изделий	арт. №
Система вызова врача	
Ackermann: система clino opt 99	73642E

Исполнение	арт. №	уп.
цвет: белый, глянцевый	1253 89 82	10
цвет: полярная белизна, глянцевый	1253 89 89	10
цвет: полярная белизна, матовый	1253 99 09	10



Центральная панель с белой + зеленой кнопкой

Конкретную информацию о подходящих изделиях (включая арт. номер) других производителей см. в онлайн-каталоге Berker.

- с оттиском «SU-AUS WARTEN»
- кнопки с линзой
- центральная панель для вставного крепления
- для офис-модуля

производитель: серия изделий	арт. №
Система вызова врача	
Ackermann: система clino opt 99	73642B

Исполнение	арт. №	уп.
цвет: белый, глянцевый	1299 89 82	10
цвет: полярная белизна, глянцевый	1299 89 89	10
цвет: полярная белизна, матовый	1299 99 09	10

Центральная панель для пневматической кнопки вызова
- с линзой

Конкретную информацию о подходящих изделиях (включая арт. номер) других производителей см. в онлайн-каталоге Berker.

- центральная панель для вставного крепления

производитель: серия изделий	арт. №
Система вызова врача	
Ackermann: системы clino opt 90, 99 / clino phon 95	70006A 70006B
система clino opt 99	70006C

Исполнение	арт. №	уп.
цвет: белый, глянцевый	1236 89 82	10
цвет: полярная белизна, глянцевый	1236 89 89	10
цвет: полярная белизна, матовый	1236 99 09	10

Центральная панель для кнопки с шнурковым приводом
- с линзой

Конкретную информацию о подходящих изделиях (включая арт. номер) других производителей см. в онлайн-каталоге Berker.

- для кнопки с шнурковым приводом и круглой ручкой
- центральная панель для вставного крепления

производитель: серия изделий	арт. №
Система вызова врача	
Ackermann: системы clino opt 90, 99 / clino phon 95	70045A3 70046A3 70046A

Исполнение	арт. №	уп.
цвет: белый, глянцевый	1233 89 82	10
цвет: полярная белизна, глянцевый	1233 89 89	10
цвет: полярная белизна, матовый	1233 99 09	10

Центральная панель с оттиском «хвост» для радиосистемы

Конкретную информацию о подходящих изделиях (включая арт. номер) других производителей см. в онлайн-каталоге Berker.

- центральная панель для вставного крепления
- для слуховых трубок и регуляторов громкости

производитель: серия изделий	арт. №
Система вызова врача	
Ackermann: системы clino opt 90, 99 / clino phon 95	73120C 73120H

Исполнение	арт. №	уп.
цвет: белый, глянцевый	1300 89 82	10
цвет: полярная белизна, глянцевый	1300 89 89	10
цвет: полярная белизна, матовый	1300 99 09	10

Центральная панель с оттиском «0-1-2-3-4-5» для радиосистемы

Конкретную информацию о подходящих изделиях (включая арт. номер) других производителей см. в онлайн-каталоге Berker.

- центральная панель для вставного крепления

производитель: серия изделий	арт. №
Система вызова врача	
Ackermann: системы clino opt 90, 99 / clino phon 95	73120A

Исполнение	арт. №	уп.
цвет: белый, глянцевый	1301 89 82	10
цвет: полярная белизна, глянцевый	1301 89 89	10
цвет: полярная белизна, матовый	1301 99 09	10



Центральные панели для электронных вставок Total Walther (Zettler)



Центральная панель для розетки с 15 полюсами

Конкретную информацию о подходящих изделиях (включая арт. номер) других производителей см. в онлайн-каталоге Berker.

- центральная панель для вставного крепления
- для выносного выключателя, диагностических устройств и т.д.

производитель: серия изделий	арт. №
Система вызова врача	
Total Walther: Система Zettler Medicall 800	125.891xS 125.850xS

Исполнение	арт. №	уп.
цвет: белый, глянцевый	1288 89 22	10
цвет: полярная белизна, глянцевый	1288 89 29	10
цвет: полярная белизна, матовый	1288 19 29	10



Центральная панель для вызывного устройства с нажимной кнопкой + розетка с 15 полюсами

Конкретную информацию о подходящих изделиях (включая арт. номер) других производителей см. в онлайн-каталоге Berker.

- центральная панель для вставного крепления
- для выносного выключателя, диагностических устройств и т.д.

производитель: серия изделий	арт. №
Система вызова врача	
Total Walther: Система Zettler Medicall 800	125.840xS 125.841xS 125.842xS 125.843xS

Исполнение	арт. №	уп.
цвет: белый, глянцевый	1288 89 32	10
цвет: полярная белизна, глянцевый	1288 89 39	10
цвет: полярная белизна, матовый	1288 19 39	10



Центральная панель для вызывного устройства с 2 нажимными кнопками + 15-контактная розетка

Конкретную информацию о подходящих изделиях (включая арт. номер) других производителей см. в онлайн-каталоге Berker.

- центральная панель для вставного крепления
- для выносного выключателя, диагностических устройств и т.д.

производитель: серия изделий	арт. №
Система вызова врача	
Total Walther: Система Zettler Medicall 800	125.830xS 125.831xS 125.832xS

Исполнение	арт. №	уп.
цвет: белый, глянцевый	1288 89 42	10
цвет: полярная белизна, глянцевый	1288 89 49	10
цвет: полярная белизна, матовый	1288 19 49	10

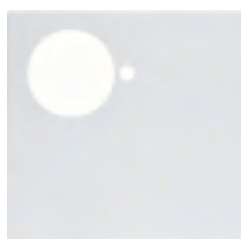

Центральная панель для вызывного устройства с нажимной кнопкой

Конкретную информацию о подходящих изделиях (включая арт. номер) других производителей см. в онлайн-каталоге Berker.

- центральная панель для вставного крепления

производитель: серия изделий	арт. №
Система вызова врача	
Total Walther: Система Zettler Medicall 800	125.810xS 125.811xS 125.812xS 125.813xS 125.814xS 125.815xS 125.816xS 125.892xS 125.893xS

Исполнение	арт. №	уп.
цвет: белый, глянцевый	1288 89 82	10
цвет: полярная белизна, глянцевый	1288 89 89	10
цвет: полярная белизна, матовый	1288 19 09	10



Центральная панель для вызывного устройства с 2 нажимными кнопками

Конкретную информацию о подходящих изделиях (включая арт. номер) других производителей см. в онлайн-каталоге Berker.

- центральная панель для вставного крепления

производитель: серия изделий	арт. №
Система вызова врача	
Total Walther: Система Zettler Medicall 800	125.892xS 125.893xS 125.820xS 125.821xS 125.822xS 125.823xS 125.824xS 125.825xS 125.826xS 125.827xS 125.891xS

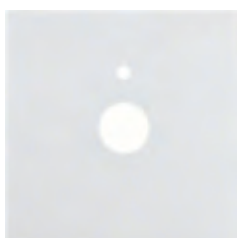
Исполнение	арт. №	уп.
цвет: белый, глянцевый	1288 89 12	10
цвет: полярная белизна, глянцевый	1288 89 19	10
цвет: полярная белизна, матовый	1288 19 19	10



Центральная панель для пневматической кнопки вызова

Конкретную информацию о подходящих изделиях (включая арт. номер) других производителей см. в онлайн-каталоге Berker.

- с успокаивающей лампой
- центральная панель для вставного крепления

производитель: серия изделий	арт. №
Система вызова врача	
Total Walther: Система Zettler Medicall 800	125.860xS 125.861xS

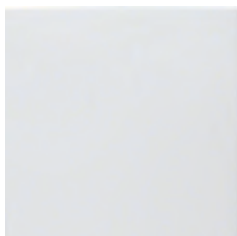
Исполнение	арт. №	уп.
цвет: белый, глянцевый	1288 89 52	10
цвет: полярная белизна, глянцевый	1288 89 59	10
цвет: полярная белизна, матовый	1288 19 59	10

Центральная панель для зуммера

Конкретную информацию о подходящих изделиях (включая арт. номер) других производителей см. в онлайн-каталоге Berker.

- центральная панель для вставного крепления

производитель: серия изделий	арт. №
Система вызова врача	
Total Walther: Система Zettler Medicall 800 IP	125.800xS

Исполнение	арт. №	уп.
цвет: полярная белизна, матовый	1288 19 69	10





Рамка	214
Коробки для наружного монтажа	219

Berker S.1 обозначает „Стандарт“ с двух точек зрения: с одной стороны, потому что эта серия выключателей установила новые стандарты в отношении простоты, функциональности и вневременности. С другой - потому что она повысила эти качества до уровня признанного стандарта в строительстве офисных и жилых зданий.

- Простота в обращении благодаря модульной концепции, эргономичности и квадратной форме.
- Четкие формы гармонируют с любой обстановкой, поэтому возможны различные варианты использования.
- В многоместных рамках можно установить до 5 различных устройств (по горизонтали или вертикали).
- Варианты поверхности: матовая, цвет: полярная белизна, антрацитовый, алюминиевый, глянцевая, цвет: белый или полярная белизна.



Berker S.1

Размеры/примеры изделий



Рамка 1-местная

Ш 80,5 мм x В 80,5 мм, 1-местная

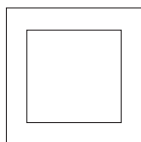

рамка 2-5-местная, горизонтальная

Ш 151,5 мм x В 80,5 мм, 2-местная

Ш 223 мм x В 80,5 мм, 3-местная

Ш 294 мм x В 80,5 мм, 4-местная

Ш 365 мм x В 80,5 мм, 5-местная

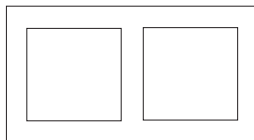

рамка 2-5-местная, вертикальная

В 151,5 мм x Ш 80,5 мм, 2-местная

В 223 мм x Ш 80,5 мм, 3-местная

В 294 мм x Ш 80,5 мм, 4-местная

В 365 мм x Ш 80,5 мм, 5-местная

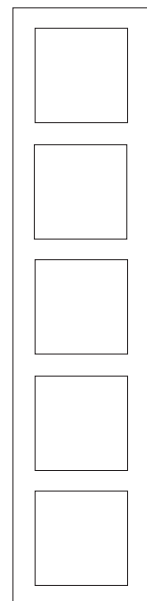
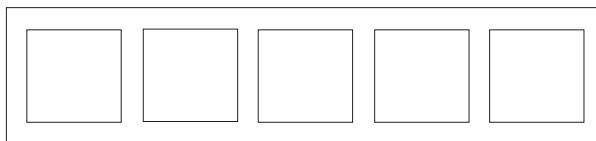
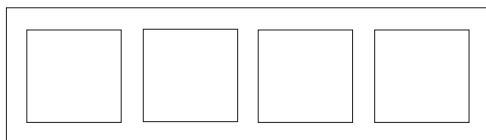
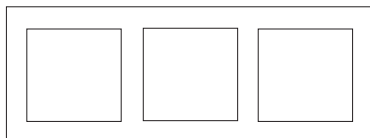

ПРИМЕРЫ ИЗДЕЛИЙ



S.1
B.3
B.7**ПОВЕРХНОСТИ****РАМКИ / НАКЛАДКИ / ЦЕНТРАЛЬНЫЕ ВСТАВКИ**

Пластмасса, матовая

цвет: полярная белизна аналогично RAL 9010

цвет: антрацитовый аналогично RAL 7021

Пластмасса, глянцевая

цвет: белый аналогично RAL 1013

цвет: полярная белизна аналогично RAL 9010

цвет: красный аналогично RAL 3003

ЦЕНТРАЛЬНЫЕ ПАНЕЛИ

Пластмасса, матовая лакированная

цвет: полярная белизна аналогично RAL 9010

Пластмасса, глянцевая

цвет: белый аналогично RAL 1013

цвет: полярная белизна аналогично RAL 9010



Рамка



Рамка

■ для вертикального и горизонтального монтажа

i 953

Исполнение	арт. №	уп.
пластмасса, цвет: белый, глянцевый, 1-местная	1011 89 82	10
пластмасса, цвет: белый, глянцевый, 2-местная	1012 89 82	10
пластмасса, цвет: белый, глянцевый, 3-местная	1013 89 82	10
пластмасса, цвет: белый, глянцевый, 4-местная	1014 89 82	2
пластмасса, цвет: белый, глянцевый, 5-местная	1015 89 82	2



Рамка

■ для вертикального и горизонтального монтажа

i 953

Исполнение	арт. №	уп.
пластмасса, цвет: полярная белизна, глянцевый, 1-местная	1011 89 89	10
пластмасса, цвет: полярная белизна, глянцевый, 2-местная	1012 89 89	10
пластмасса, цвет: полярная белизна, глянцевый, 3-местная	1013 89 89	10
пластмасса, цвет: полярная белизна, глянцевый, 4-местная	1014 89 89	2
пластмасса, цвет: полярная белизна, глянцевый, 5-местная	1015 89 89	2



Рамка

■ для вертикального и горизонтального монтажа

i 953

Исполнение	арт. №	уп.
пластмасса, цвет: полярная белизна, матовый, 1-местная	1011 99 09	10
пластмасса, цвет: полярная белизна, матовый, 2-местная	1012 99 09	10
пластмасса, цвет: полярная белизна, матовый, 3-местная	1013 99 09	10
пластмасса, цвет: полярная белизна, матовый, 4-местная	1014 99 09	10
пластмасса, цвет: полярная белизна, матовый, 5-местная	1015 99 09	2



Рамка

■ для вертикального и горизонтального монтажа

i 953

Исполнение	арт. №	уп.
пластмасса, цвет: антрацитовый, матовый, 1-местная	1011 99 49	10
пластмасса, цвет: антрацитовый, матовый, 2-местная	1012 99 49	10
пластмасса, цвет: антрацитовый, матовый, 3-местная	1013 99 49	10
пластмасса, цвет: антрацитовый, матовый, 4-местная	1014 99 49	2
пластмасса, цвет: антрацитовый, матовый, 5-местная	1015 99 49	2



Рамка

- для вертикального и горизонтального монтажа

i 953

Исполнение	арт. №	уп.
пластмасса, цвет: алюминиевый, матовый, 1-местная	1011 99 39	10
пластмасса, цвет: алюминиевый, матовый, 2-местная	1012 99 39	10
пластмасса, цвет: алюминиевый, матовый, 3-местная	1013 99 39	10
пластмасса, цвет: алюминиевый, матовый, 4-местная	1014 99 39	2
пластмасса, цвет: алюминиевый, матовый, 5-местная	1015 99 39	2



Рамка

- для выделения особых выключателей, розеток и т.п.
- для вертикального и горизонтального монтажа

i 953

Исполнение	арт. №	уп.
пластмасса, цвет: красный, глянцевый, 1-местная	1011 89 62	10
пластмасса, цвет: красный, глянцевый, 2-местная	1012 89 62	2
пластмасса, цвет: красный, глянцевый, 3-местная	1013 89 62	2
пластмасса, цвет: красный, глянцевый, 4-местная	1014 89 62	2
пластмасса, цвет: красный, глянцевый, 5-местная	1015 89 62	2



Контрастная рамка со специальным знаком для слабовидящих

Другие варианты исполнения поставляются по запросу!

- со специальным знаком для слепых

Подходит к арт. № **стр.**
Специальное оборудование для инвалидов стр. 198

Исполнение	арт. №	уп.
цвет: антрацитовый, матовый, 1-местная	1011 99 45	10



Рамка

- с полем для надписи



Высота поля для надписи - для 6 мм P-touch полосок.

Исполнение	арт. №	уп.
пластмасса, цвет: белый, глянцевый, 1-местная	1011 89 12	10
пластмасса, цвет: белый, глянцевый, 2-местная вертикальная	1012 89 12	10
пластмасса, цвет: белый, глянцевый, 3-местная вертикальная	1013 89 12	10
пластмасса, цвет: белый, глянцевый, 4-местная вертикальная	1014 89 12	2
пластмасса, цвет: белый, глянцевый, 5-местная вертикальная	1015 89 12	2
пластмасса, цвет: белый, глянцевый, 2-местная горизонтальная	1022 89 12	10
пластмасса, цвет: белый, глянцевый, 3-местная горизонтальная	1023 89 12	10
пластмасса, цвет: белый, глянцевый, 4-местная горизонтальная	1024 89 12	2
пластмасса, цвет: белый, глянцевый, 5-местная горизонтальная	1025 89 12	2

**Рамка****- с полем для надписи**

Высота поля для надписи - для 6 мм P-touch
полосок.

Исполнение	арт. №	уп.
пластмасса, цвет: полярная белизна, глянцевый, 1-местная	1011 89 19	10
пластмасса, цвет: полярная белизна, глянцевый, 2-местная вертикальная	1012 89 19	10
пластмасса, цвет: полярная белизна, глянцевый, 3-местная вертикальная	1013 89 19	10
пластмасса, цвет: полярная белизна, глянцевый, 4-местная вертикальная	1014 89 19	2
пластмасса, цвет: полярная белизна, глянцевый, 5-местная вертикальная	1015 89 19	2
пластмасса, цвет: полярная белизна, глянцевый, 2-местная горизонтальная	1022 89 19	10
пластмасса, цвет: полярная белизна, глянцевый, 3-местная горизонтальная	1023 89 19	10
пластмасса, цвет: полярная белизна, глянцевый, 4-местная горизонтальная	1024 89 19	2
пластмасса, цвет: полярная белизна, глянцевый, 5-местная горизонтальная	1025 89 19	2

**Рамка****- с полем для надписи**

Высота поля для надписи - для 6 мм P-touch
полосок.

Исполнение	арт. №	уп.
пластмасса, цвет: полярная белизна, матовый, 1-местная	1011 99 19	10
пластмасса, цвет: полярная белизна, матовый, 2-местная вертикальная	1012 99 19	10
пластмасса, цвет: полярная белизна, матовый, 3-местная вертикальная	1013 99 19	10
пластмасса, цвет: полярная белизна, матовый, 4-местная вертикальная	1014 99 19	2
пластмасса, цвет: полярная белизна, матовый, 5-местная вертикальная	1015 99 19	2
пластмасса, цвет: полярная белизна, матовый, 2-местная горизонтальная	1022 99 19	10
пластмасса, цвет: полярная белизна, матовый, 3-местная горизонтальная	1023 99 19	10
пластмасса, цвет: полярная белизна, матовый, 4-местная горизонтальная	1024 99 19	2
пластмасса, цвет: полярная белизна, матовый, 5-местная горизонтальная	1025 99 19	2

Рамка
- с полем для надписи

 Высота поля для надписи - для 6 мм P-touch
 полосок.

Исполнение	арт. №	уп.
пластмасса, цвет: антрацитовый, матовый, 1-местная	1011 99 69	10
пластмасса, цвет: антрацитовый, матовый, 2-местная вертикальная	1012 99 69	10
пластмасса, цвет: антрацитовый, матовый, 3-местная вертикальная	1013 99 69	10
пластмасса, цвет: антрацитовый, матовый, 4-местная вертикальная	1014 99 69	2
пластмасса, цвет: алюминиевый, матовый, 5-местная вертикальная	1015 99 69	2
пластмасса, цвет: антрацитовый, матовый, 2-местная горизонтальная	1022 99 69	10
пластмасса, цвет: антрацитовый, матовый, 3-местная горизонтальная	1023 99 69	10
пластмасса, цвет: алюминиевый, матовый, 4-местная горизонтальная	1024 99 69	2
пластмасса, цвет: алюминиевый, матовый, 5-местная горизонтальная	1025 99 69	2

Рамка
- с полем для надписи

 Высота поля для надписи - для 6 мм P-touch
 полосок.

Исполнение	арт. №	уп.
пластмасса, цвет: алюминиевый, матовый, 1-местная	1011 99 59	10
пластмасса, цвет: алюминиевый, матовый, 2-местная вертикальная	1012 99 59	10
пластмасса, цвет: алюминиевый, матовый, 3-местная вертикальная	1013 99 59	10
пластмасса, цвет: алюминиевый, матовый, 4-местная вертикальная	1014 99 59	2
пластмасса, цвет: алюминиевый, матовый, 5-местная вертикальная	1015 99 59	2
пластмасса, цвет: алюминиевый, матовый, 2-местная горизонтальная	1022 99 59	10
пластмасса, цвет: алюминиевый, матовый, 3-местная горизонтальная	1023 99 59	10
пластмасса, цвет: алюминиевый, матовый, 4-местная горизонтальная	1024 99 59	2
пластмасса, цвет: алюминиевый, матовый, 5-местная горизонтальная	1025 99 59	2

Рамка с большим вырезом

- для вертикального монтажа
- не применяется с коробками для наружного монтажа



Рамка с большим вырезом

Подходит к	арт. №	стр.
Клавишный сенсор, 4-канальный	8016 47 80	764
Клавишный сенсор, 3-канальный с регулятором температуры помещения	7566 37 80	816
Клавишный сенсор, 5-канальный с регулятором температуры помещения	7566 57 80	816

i 953

Исполнение	арт. №	уп.
цвет: белый, глянцевый	1309 89 82	10



Рамка с большим вырезом

Подходит к	арт. №	стр.
Клавишный сенсор, 4-канальный	8016 47 80	764
Клавишный сенсор, 3-канальный с регулятором температуры помещения	7566 37 80	816
Клавишный сенсор, 5-канальный с регулятором температуры помещения	7566 57 80	816

i 953

Исполнение	арт. №	уп.
цвет: полярная белизна, глянцевый	1309 89 89	10



Рамка с большим вырезом

Подходит к	арт. №	стр.
Клавишный сенсор, 4-канальный	8016 47 80	764
Клавишный сенсор, 3-канальный с регулятором температуры помещения	7566 37 80	816
Клавишный сенсор, 5-канальный с регулятором температуры помещения	7566 57 80	816

i 953

Исполнение	арт. №	уп.
цвет: полярная белизна, матовый	1309 99 09	10



Рамка с большим вырезом

Подходит к	арт. №	стр.
Клавишный сенсор, 4-канальный	8016 47 85	764
Клавишный сенсор, 3-канальный с регулятором температуры помещения	7566 37 85	816
Клавишный сенсор, 5-канальный с регулятором температуры помещения	7566 57 85	816

i 953

Исполнение	арт. №	уп.
цвет: антрацитовый, матовый	1309 99 49	10

Рамка с большим вырезом

Подходит к	арт. №	стр.
Клавишный сенсор, 4-канальный	8016 47 85	764
Клавишный сенсор, 3-канальный с регулятором температуры помещения	7566 37 85	816
Клавишный сенсор, 5-канальный с регулятором температуры помещения	7566 57 85	816

i 953

Исполнение	арт. №	уп.
цвет: алюминиевый, матовый	1309 99 39	10

Коробки для наружного монтажа

Коробка для наружного монтажа

Глубина монтажа 37 мм

Оборудование для скрытого монтажа может быть использовано с коробками для наружного монтажа для наружной инсталляции.

Подходящие вводы в трубы и замену для ввода проводов и каналов см. в разделе «Наружный монтаж в сухих помещениях».

- ввод сверху или снизу
- с вводом электропроводки и канала
- для вертикального и горизонтального монтажа
- для монтажа на горючих поверхностях

Подходит к	арт. №	стр.
Опция Вводы / соединители		стр. 678

Исполнение	арт. №	уп.
пластмасса, цвет: белый, глянецовый, 1-местная	1041 89 82	10
пластмасса, цвет: белый, глянецовый, 2-местная	1042 89 82	5
пластмасса, цвет: белый, глянецовый, 3-местная	1043 89 82	5
цвет: полярная белизна, глянецовый, 1-местная	1041 89 89	10
цвет: полярная белизна, глянецовый, 2-местная	1042 89 89	5
цвет: полярная белизна, глянецовый, 3-местная	1043 89 89	5
пластмасса, цвет: полярная белизна, матовый, 1-местная	1041 99 09	10
пластмасса, цвет: полярная белизна, матовый, 2-местная	1042 99 09	5
пластмасса, цвет: полярная белизна, матовый, 3-местная	1043 99 09	5
пластмасса, цвет: антрацитовый, матовый, 1-местная	1041 99 49	10
пластмасса, цвет: антрацитовый, матовый, 2-местная	1042 99 49	5
пластмасса, цвет: антрацитовый, матовый, 3-местная	1043 99 49	5
пластмасса, цвет: алюминиевый, матовый, 1-местная	1041 99 39	10
пластмасса, цвет: алюминиевый, матовый, 2-местная	1042 99 39	5
пластмасса, цвет: алюминиевый, матовый, 3-местная	1043 99 39	5



Рамка	224
Коробки для наружного монтажа	229

Контрасты обогащают жизнь, а B.3 фактически воплощает в себе контрасты. Из множества вариантов рамок, кнопок цвета „полярная белизна“ и „антрацит“ и центральных вставок складываются комбинации, обладающие высочайшей степенью индивидуальности. При этом абсолютным новшеством являются рамки выключателей B.3 из черного, коричневого, золотого или красного анодированного алюминия.

- Выразительный дизайн с высококачественными алюминиевыми рамками.
- Прекрасно вписываются в любую современную обстановку – дома и в офисе.
- В многоместных рамках можно установить до 5 различных устройств (по горизонтали или вертикали).



Berker B.3

Размеры/примеры изделий



Рамка 1-местная

Ш 90,7 мм x В 81,1 мм, 1-местная

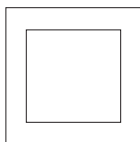

Рамка 2-5-местная горизонтальная

Ш 152,1 мм x В 90,7 мм, 2-местная

Ш 223,1 мм x В 90,7 мм, 3-местная

Ш 294,1 мм x В 90,7 мм, 4-местная

Ш 365,1 мм x В 90,7 мм, 5-местная

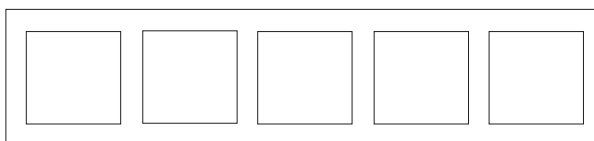
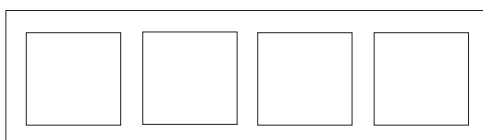
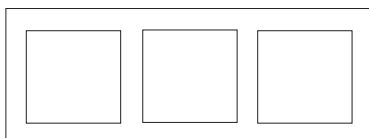
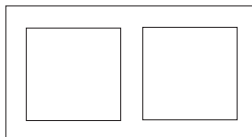

Рамка 2-5-местная вертикальная

Ш 152,1 мм x В 90,7 мм, 2-местная

Ш 223,1 мм x В 90,7 мм, 3-местная

Ш 294,1 мм x В 90,7 мм, 4-местная

В 365,1 мм x Ш 90,7 мм, 5-местная

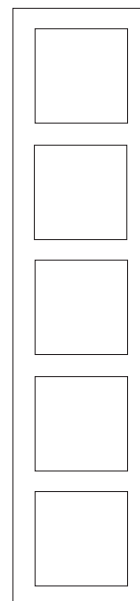

ПРИМЕРЫ ИЗДЕЛИЙ





B.3
B.7

**ПОВЕРХНОСТИ
РАМКИ**

Алюминий
цвет: черный
цвет: коричневый
цвет: красный
цвет: золотой

**НАКЛАДКИ /
ЦЕНТРАЛЬНЫЕ ВСТАВКИ**

Пластмасса, матовая
цвет: антрацитовый
аналогично RAL 7021
цвет: полярная белизна
аналогично RAL 9010

Пластмасса, глянцевая
цвет: полярная белизна
аналогично RAL 9010

ЦЕНТРАЛЬНЫЕ ПАНЕЛИ

Пластмасса, матовая лакированная
цвет: антрацитовый
аналогично RAL 7021
цвет: полярная белизна
аналогично RAL 9010

Пластмасса, глянцевая
цвет: полярная белизна
аналогично RAL 9010



Рамка

- для вертикального и горизонтального монтажа
- металл, алюминиевый профиль



Рамка

i 953

Исполнение	арт. №	уп.
анодированный алюминий, цвет: алюминиевый / полярная белизна, матовый, 1-местная	1011 39 04	10
анодированный алюминий, цвет: алюминиевый / полярная белизна, матовый, 2-местная	1012 39 04	10
анодированный алюминий, цвет: алюминиевый / полярная белизна, матовый, 3-местная	1013 39 04	10
анодированный алюминий, цвет: алюминиевый / полярная белизна, матовый, 4-местная	1014 39 04	2
анодированный алюминий, цвет: алюминиевый / полярная белизна, матовый, 5-местная	1015 39 04	2

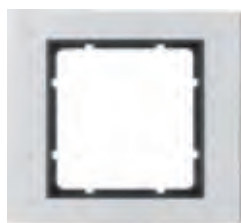

Рамка

i 953

Исполнение	арт. №	уп.
анодированный алюминий, цвет: алюминиевый / антрацитовый, матовый, 1-местная	1011 30 04	10
анодированный алюминий, цвет: алюминиевый / антрацитовый, матовый, 2-местная	1012 30 04	10
алюминий анодированный, цвет: алюминиевый / антрацитовый, матовый, 3-местная	1013 30 04	10
анодированный алюминий, цвет: алюминиевый / антрацитовый, матовый, 4-местная	1014 30 04	2
анодированный алюминий, цвет: алюминиевый / антрацитовый, матовый, 5-местная	1015 30 04	2



Рамка

i 953

Исполнение	арт. №	уп.
анодированный алюминий цвет: черный / полярная белизна матовый, 1-местная	1011 30 25	10
анодированный алюминий цвет: черный / полярная белизна матовый, 2-местная	1012 30 25	10
анодированный алюминий цвет: черный / полярная белизна матовый, 3-местная	1013 30 25	10
анодированный алюминий цвет: черный / полярная белизна матовый, 4-местная	1014 30 25	2
анодированный алюминий цвет: черный / полярная белизна матовый, 5-местная	1015 30 25	2



Рамка

i 953

Исполнение	арт. №	уп.
анодированный алюминий цвет: черный / антрацитовый, матовый, 1-местная	1011 30 05	10
анодированный алюминий цвет: черный / антрацитовый, матовый, 2-местная	1012 30 05	10
анодированный алюминий цвет: черный / антрацитовый, матовый, 3-местная	1013 30 05	10
анодированный алюминий цвет: черный / антрацитовый, матовый, 4-местная	1014 30 05	2
анодированный алюминий цвет: черный / антрацитовый, матовый, 5-местная	1015 30 05	2

Рамка
i 953

Исполнение	арт. №	уп.
анодированный алюминий цвет: коричневый / полярная белизна, матовый, 1-местная	1011 30 21	10
анодированный алюминий цвет: коричневый / полярная белизна, матовый, 2-местная	1012 30 21	10
анодированный алюминий цвет: коричневый / полярная белизна, матовый, 3-местная	1013 30 21	10
анодированный алюминий цвет: коричневый / полярная белизна, матовый, 4-местная	1014 30 21	2
анодированный алюминий цвет: коричневый / полярная белизна, матовый, 5-местная	1015 30 21	2

Рамка
i 953

Исполнение	арт. №	уп.
анодированный алюминий цвет: коричневый / антрацитовый, матовый, 1-местная	1011 30 01	10
анодированный алюминий цвет: коричневый / антрацитовый, матовый, 2-местная	1012 30 01	10
анодированный алюминий цвет: коричневый / антрацитовый, матовый, 3-местная	1013 30 01	10
анодированный алюминий цвет: коричневый / антрацитовый, матовый, 4-местная	1014 30 01	2
анодированный алюминий цвет: коричневый / антрацитовый, матовый, 5-местная	1015 30 01	2

Рамка
i 953

Исполнение	арт. №	уп.
анодированный алюминий цвет: красный / полярная белизна, матовый, 1-местная	1011 30 22	10
анодированный алюминий цвет: красный / полярная белизна, матовый, 2-местная	1012 30 22	10
анодированный алюминий цвет: красный / полярная белизна, матовый, 3-местная	1013 30 22	10
анодированный алюминий цвет: красный / полярная белизна, матовый, 4-местная	1014 30 22	2
анодированный алюминий цвет: красный / полярная белизна, матовый, 5-местная	1015 30 22	2

Рамка
i 953

Исполнение	арт. №	уп.
анодированный алюминий цвет: красный / антрацитовый, матовый, 1-местная	1011 30 12	10
анодированный алюминий цвет: красный / антрацитовый, матовый, 2-местная	1012 30 12	10
анодированный алюминий цвет: красный / антрацитовый, матовый, 3-местная	1013 30 12	10
анодированный алюминий цвет: красный / антрацитовый, матовый, 4-местная	1014 30 12	2
анодированный алюминий цвет: красный / антрацитовый, матовый, 5-местная	1015 30 12	2



Рамка

 953

Исполнение	арт. №	уп.
аланидированный алюминий цвет: золотой / полярная белизна, матовый, 1-местная	1011 30 46	10
аланидированный алюминий цвет: золотой / полярная белизна, матовый, 2-местная	1012 30 46	10
аланидированный алюминий цвет: золотой / полярная белизна, матовый, 3-местная	1013 30 46	10
аланидированный алюминий цвет: золотой / полярная белизна, матовый, 4-местная	1014 30 46	2
аланидированный алюминий цвет: золотой / полярная белизна, матовый, 5-местная	1015 30 46	2



Рамка

 953

Исполнение	арт. №	уп.
анидированный алюминий цвет: золотой / антрацитовый, матовый, 1-местная	1011 30 16	10
анидированный алюминий цвет: золотой / антрацитовый, матовый, 2-местная	1012 30 16	10
анидированный алюминий цвет: золотой / антрацитовый, матовый, 3-местная	1013 30 16	10
анидированный алюминий цвет: золотой / антрацитовый, матовый, 4-местная	1014 30 16	2
анидированный алюминий цвет: золотой / антрацитовый, матовый, 5-местная	1015 30 16	2

Рамка с большим вырезом

- для вертикального монтажа
- металл, алюминиевый профиль
- не применяется с коробками для наружного монтажа



Рамка с большим вырезом

Подходит к	арт. №	стр.
Клавишный сенсор, 4-канальный	8016 47 80	764
Клавишный сенсор, 3-канальный с регулятором температуры помещения	7566 37 80	816
Клавишный сенсор, 5-канальный с регулятором температуры помещения	7566 57 80	816

 953

Исполнение	арт. №	уп.
анидированный алюминий, цвет: алюминиевый / полярная белизна, матовый	1309 39 04	1



Рамка с большим вырезом

Подходит к	арт. №	стр.
Клавишный сенсор, 4-канальный	8016 47 85	764
Клавишный сенсор, 3-канальный с регулятором температуры помещения	7566 37 85	816
Клавишный сенсор, 5-канальный с регулятором температуры помещения	7566 57 85	816

 953

Исполнение	арт. №	уп.
алюминий анодированный, цвет: алюминиевый / антрацитовый, матовый	1309 30 04	1



Рамка с большим вырезом

Подходит к	арт. №	стр.
Клавишный сенсор, 4-канальный	8016 47 80	764
Клавишный сенсор, 3-канальный с регулятором температуры помещения	7566 37 80	816
Клавишный сенсор, 5-канальный с регулятором температуры помещения	7566 57 80	816

i 953

Исполнение	арт. №	уп.
алюминий анодированный цвет: черный / полярная белизна, матовый	1309 30 25	1



Рамка с большим вырезом

Подходит к	арт. №	стр.
Клавишный сенсор, 4-канальный	8016 47 85 ..	764
Клавишный сенсор, 3-канальный с регулятором температуры помещения	7566 37 85	816
Клавишный сенсор, 5-канальный с регулятором температуры помещения	7566 57 85	816

i 953

Исполнение	арт. №	уп.
алюминий анодированный цвет: черный / антрацитовый, матовый	1309 30 05	1



Рамка с большим вырезом

Подходит к	арт. №	стр.
Клавишный сенсор, 4-канальный	8016 47 80	764
Клавишный сенсор, 3-канальный с регулятором температуры помещения	7566 37 80	816
Клавишный сенсор, 5-канальный с регулятором температуры помещения	7566 57 80	816

i 953

Исполнение	арт. №	уп.
алюминий анодированный цвет: коричневый / полярная белизна, матовый	1309 30 21	1



Рамка с большим вырезом

Подходит к	арт. №	стр.
Клавишный сенсор, 4-канальный	8016 47 85	764
Клавишный сенсор, 3-канальный с регулятором температуры помещения	7566 37 85	816
Клавишный сенсор, 5-канальный с регулятором температуры помещения	7566 57 85	816

i 953

Исполнение	арт. №	уп.
алюминий анодированный цвет: коричневый / антрацитовый, матовый	1309 30 01	1



Рамка с большим вырезом

Подходит к	арт. №	стр.
Клавишный сенсор, 4-канальный	8016 47 80	764
Клавишный сенсор, 3-канальный с регулятором температуры помещения	7566 37 80	816
Клавишный сенсор, 5-канальный с регулятором температуры помещения	7566 57 80	816

 **953**

Исполнение	арт. №	уп.
алюминий анодированный цвет: красный / полярная белизна, матовый	1309 30 22	1



Рамка с большим вырезом

Подходит к	арт. №	стр.
Клавишный сенсор, 4-канальный	8016 47 85	764
Клавишный сенсор, 3-канальный с регулятором температуры помещения	7566 37 85	816
Клавишный сенсор, 5-канальный с регулятором температуры помещения	7566 57 85	816

 **953**

Исполнение	арт. №	уп.
алюминий анодированный цвет: красный / антрацитовый, матовый	1309 30 12	1



Рамка с большим вырезом

Подходит к	арт. №	стр.
Клавишный сенсор, 4-канальный	8016 47 80	764
Клавишный сенсор, 3-канальный с регулятором температуры помещения	7566 37 80	816
Клавишный сенсор, 5-канальный с регулятором температуры помещения	7566 57 80	816

 **953**

Исполнение	арт. №	уп.
алюминий анодированный цвет: золотой / полярная белизна, матовый	1309 30 46	1



Рамка с большим вырезом

Подходит к	арт. №	стр.
Клавишный сенсор, 4-канальный	8016 47 85	764
Клавишный сенсор, 3-канальный с регулятором температуры помещения	7566 37 85	816
Клавишный сенсор, 5-канальный с регулятором температуры помещения	7566 57 85	816

 **953**

Исполнение	арт. №	уп.
алюминий анодированный цвет: золотой / антрацитовый, матовый	1309 30 16	1

Коробки для наружного монтажа



Коробка для наружного монтажа

Глубина монтажа 37 мм

Оборудование для скрытого монтажа может быть использовано с коробками для наружного монтажа для наружной инсталляции.

Подходящие вводы в трубы и замену для ввода проводов и каналов см. в разделе «Наружный монтаж в сухих помещениях».

- ввод сверху или снизу
- с вводом электропроводки и канала
- для монтажа на горючих поверхностях

Подходит к арт. № стр.
Опция
Вводы / соединители стр. 678

Исполнение	арт. №	уп.
пластмасса, цвет: полярная белизна, матовый, 1-местная	1041 19 09	10
пластмасса, цвет: полярная белизна, матовый, 2-местная вертикальная	1042 19 09	5
пластмасса, цвет: полярная белизна, матовый, 3-местная вертикальная	1043 19 09	5
пластмасса, цвет: антрацитовый, матовый, 1-местная	1041 16 06	10
пластмасса, цвет: антрацитовый, матовый, 2-местная вертикальная	1042 16 06	5
пластмасса, цвет: антрацитовый, матовый, 3-местная вертикальная	1043 16 06	5



Каждый выключатель получает подходящую рамку: Berker B.7, наряду со стеклянными вариантами рамки, можно также приобрести с рамками из пластмассы, нержавеющей стали и алюминия. В данном исполнении выключатель гармонично дополняет серии Berker TS Sensor и Berker B.IQ.

- Высококачественные варианты исполнения из стекла, алюминия, нержавеющей стали и пластмассы.
- Дополняет Berker TS Sensor и Berker B.IQ.
- Многоместные рамки горизонтального или вертикального расположения, вмещающие до пяти устройств.

Berker B.7

Размеры/примеры изделий



Рамка 1-местная

Ш 95 мм x В 90 мм, 1-местная

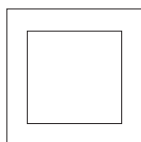

Рамка 2-5-местная горизонтальная

Ш 161 мм x В 95 мм, 2-местная

Ш 232 мм x В 95 мм, 3-местная

Ш 303 мм x В 95 мм, 4-местная

Ш 384 мм x В 95 мм, 5-местная

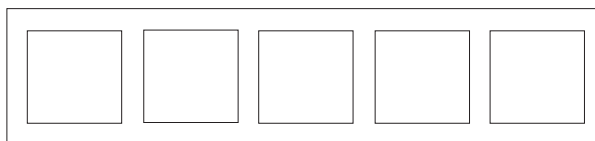
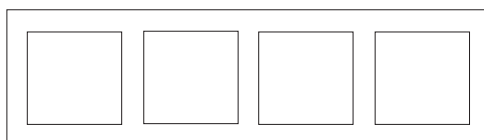
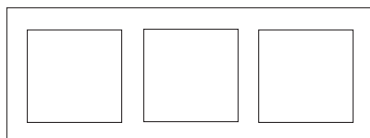
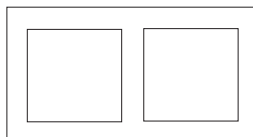

Рамка 2-5-местная вертикальная

Ш 161 мм x В 95 мм, 2-местная

Ш 232 мм x В 95 мм, 3-местная

Ш 303 мм x В 95 мм, 4-местная

Ш 384 мм x В 95 мм, 5-местная

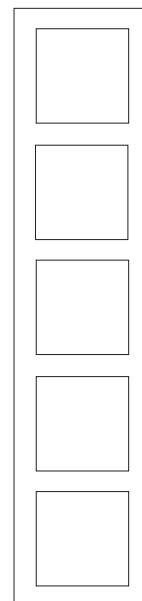

ПРИМЕРЫ ИЗДЕЛИЙ





B.7

**ПОВЕРХНОСТИ
РАМКИ**

Стекло, глянцевое, возможность нанесения надписей на обратной стороне
 цвет: полярная белизна*аналогично RAL 9010
 цвет: черный аналогично RAL 9005
 алюминиевый аналогично RAL 9006
 пластмасса, матовая
 цвет: полярная белизна аналогично RAL 9010
 цвет: антрацитовый аналогично RAL 7021
 алюминий лакированный аналогично RAL 9006
 Металл
 алюминий
 нержавеющая сталь

**НАКЛАДКИ/
ЦЕНТРАЛЬНЫЕ ВСТАВКИ**

Пластмасса, матовая
 цвет: полярная белизна аналогично RAL 9010
 цвет: антрацитовый аналогично RAL 7021
 алюминиевый, лакированный аналогично RAL 9006
 Пластмасса, глянцевая
 цвет: полярная белизна аналогично RAL 9010

ЦЕНТРАЛЬНЫЕ ПАНЕЛИ

Пластмасса, матовая лакированная
 цвет: антрацитовый аналогично RAL 7021
 цвет: полярная белизна аналогично RAL 9010
 Пластмасса, глянцевая
 цвет: полярная белизна аналогично RAL 9010



Рамка

- не подходит для коробок для наружного монтажа
- для вертикального и горизонтального монтажа



Рамка

- пластмасса

i 953

Исполнение	арт. №	уп.
пластмасса, цвет: полярная белизна, матовый, 1-местная	1011 69 19	10
пластмасса, цвет: полярная белизна, матовый, 2-местная	1012 69 19	10
пластмасса, цвет: полярная белизна, матовый, 3-местная	1013 69 19	10
пластмасса, цвет: полярная белизна, матовый, 4-местная	1014 69 19	1
пластмасса, цвет: полярная белизна, матовый, 5-местная	1015 69 19	1



Рамка

- пластмасса

i 953

Исполнение	арт. №	уп.
пластмасса, цвет: антрацитовый, матовый, 1-местная	1011 66 26	10
пластмасса, цвет: антрацитовый, матовый, 2-местная	1012 66 26	10
пластмасса, цвет: антрацитовый, матовый, 3-местная	1013 66 26	5
пластмасса, цвет: антрацитовый, матовый, 4-местная	1014 66 26	1
пластмасса, цвет: антрацитовый, матовый, 5-местная	1015 66 26	1



Рамка

- пластмасса

i 953

Исполнение	арт. №	уп.
пластмасса, цвет: алюминиевый, матовый, 1-местная	1011 64 24	10
пластмасса, цвет: алюминиевый, матовый, 2-местная	1012 64 24	10
пластмасса, цвет: алюминиевый, матовый, 3-местная	1013 64 24	5
пластмасса, цвет: алюминиевый, матовый, 4-местная	1014 64 24	1
пластмасса, цвет: алюминиевый, матовый, 5-местная	1015 64 24	1



Рамка

- металл, алюминий оксидированный

i 953

Исполнение	арт. №	уп.
анодированный алюминий, цвет: алюминиевый / полярная белизна, матовый, 1-местная	1011 69 14	10
анодированный алюминий, цвет: алюминиевый / полярная белизна, матовый, 2-местная	1012 69 14	5
анодированный алюминий, цвет: алюминиевый / полярная белизна, матовый, 3-местная	1013 69 14	5
анодированный алюминий, цвет: алюминиевый / полярная белизна, матовый, 4-местная	1014 69 14	1
анодированный алюминий, цвет: алюминиевый / полярная белизна, матовый, 5-местная	1015 69 14	1

Рамка

■ металл, алюминий оксидированный

i 953

Исполнение	арт. №	уп.
анодированный алюминий цвет: антрацитовый матовый, 1-местная	1011 69 04	10
анодированный алюминий цвет: антрацитовый матовый, 2-местная	1012 69 04	5
анодированный алюминий цвет: антрацитовый матовый, 3-местная	1013 69 04	5
анодированный алюминий цвет: антрацитовый матовый, 4-местная	1014 69 04	1
анодированный алюминий цвет: антрацитовый матовый, 5-местная	1015 69 04	1

Рамка

■ металл, нержавеющая сталь с шероховатой поверхностью

i 953

Исполнение	арт. №	уп.
нержавеющая сталь цвет: полярная белизна, матовый, 1-местная	1011 36 09	10
нержавеющая сталь цвет: полярная белизна, матовый, 2-местная вертикальная	1012 36 09	5
нержавеющая сталь цвет: полярная белизна, матовый, 3-местная вертикальная	1013 36 09	5
нержавеющая сталь цвет: полярная белизна, матовый, 4-местная вертикальная	1014 36 09	1
нержавеющая сталь цвет: полярная белизна, матовый, 5-местная вертикальная	1015 36 09	1
нержавеющая сталь цвет: полярная белизна, матовый, 2-местная горизонтальная	1022 36 09	5
нержавеющая сталь цвет: полярная белизна, матовый, 3-местная горизонтальная	1023 36 09	5
нержавеющая сталь цвет: полярная белизна, матовый, 4-местная горизонтальная	1024 36 09	1
нержавеющая сталь цвет: полярная белизна, матовый, 5-местная горизонтальная	1025 36 09	1

Рамка

■ металл, нержавеющая сталь с шероховатой поверхностью

i 953

Исполнение	арт. №	уп.
нержавеющая сталь цвет: антрацитовый, матовый, 1-местная	1011 36 06	10
нержавеющая сталь цвет: антрацитовый, матовый, 2-местная вертикальная	1012 36 06	5
нержавеющая сталь цвет: антрацитовый, матовый, 3-местная вертикальная	1013 36 06	5
нержавеющая сталь цвет: антрацитовый, матовый, 4-местная вертикальная	1014 36 06	1
нержавеющая сталь цвет: антрацитовый, матовый, 5-местная вертикальная	1015 36 06	1
нержавеющая сталь цвет: антрацитовый, матовый, 2-местная горизонтальная	1022 36 06	5
нержавеющая сталь цвет: антрацитовый, матовый, 3-местная горизонтальная	1023 36 06	5
нержавеющая сталь цвет: антрацитовый, матовый, 4-местная горизонтальная	1024 36 06	1
нержавеющая сталь цвет: антрацитовый, матовый, 5-местная горизонтальная	1025 36 06	1



Рамка

■ из ударопрочного стекла

i 953

Исполнение	арт. №	уп.
стекло цвет: полярная белизна / полярная белизна матовый, 1-местная	1011 69 09	10
стекло цвет: полярная белизна / полярная белизна матовый, 2-местная	1012 69 09	5
стекло цвет: полярная белизна / полярная белизна матовый, 3-местная	1013 69 09	5
стекло цвет: полярная белизна / полярная белизна матовый, 4-местная	1014 69 09	1
стекло цвет: полярная белизна / полярная белизна матовый, 5-местная	1015 69 09	1

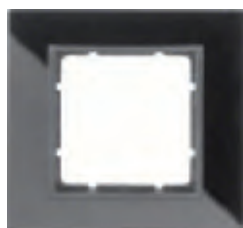

Рамка

■ из ударопрочного стекла

i 953

Исполнение	арт. №	уп.
стекло, цвет: черный / антрацитовый, матовый, 1-местная	1011 66 16	10
стекло, цвет: черный / антрацитовый, матовый, 2-местная	1012 66 16	5
стекло, цвет: черный / антрацитовый, матовый, 3-местная	1013 66 16	5
стекло, цвет: черный / антрацитовый, матовый, 4-местная	1014 66 16	1
стекло, цвет: черный / антрацитовый, матовый, 5-местная	1015 66 16	1



Рамка

■ из ударопрочного стекла

i 953

Исполнение	арт. №	уп.
стекло, цвет: алюминиевый матовый лак, 1-местная	1011 64 14	10
стекло, цвет: алюминиевый матовый лак, 2-местная	1012 64 14	5
стекло, цвет: алюминиевый, матовый лак, 3-местная	1013 64 14	5
стекло, цвет: алюминиевый, матовый лак, 4-местная	1014 64 14	1
стекло, цвет: алюминиевый, матовый лак, 5-местная	1015 64 14	1

Рамка с большим вырезом

- для вертикального монтажа
- не применяется с коробками для наружного монтажа



Рамка с большим вырезом

■ пластмасса

Подходит к	арт. №	стр.
Клавишный сенсор, 4-канальный	8016 47 80	764
Клавишный сенсор, 3-канальный с регулятором температуры помещения	7566 37 80	816
Клавишный сенсор, 5-канальный с регулятором температуры помещения	7566 57 80	816

i 953

Исполнение	арт. №	уп.
цвет: полярная белизна, матовый	1309 69 19	2

Рамка с большим вырезом

■ пластмасса

Подходит к	арт. №	стр.
Клавишный сенсор, 4-канальный	8016 47 85	764
Клавишный сенсор, 3-канальный с регулятором температуры помещения	7566 37 85	816
Клавишный сенсор, 5-канальный с регулятором температуры помещения	7566 57 85	816

 **953**

Исполнение	арт. №	уп.
цвет: антрацитовый, матовый лак	1309 66 26	2

Рамка с большим вырезом

■ пластмасса

Подходит к	арт. №	стр.
Клавишный сенсор, 4-канальный	8016 47 85	764
Клавишный сенсор, 3-канальный с регулятором температуры помещения	7566 37 85	816
Клавишный сенсор, 5-канальный с регулятором температуры помещения	7566 57 85	816

 **953**

Исполнение	арт. №	уп.
цвет: алюминиевый, матовый лак	1309 64 24	2

Рамка с большим вырезом

■ металл, алюминиевый профиль анодированный

Подходит к	арт. №	стр.
Клавишный сенсор, 4-канальный	8016 47 80	764
Клавишный сенсор, 3-канальный с регулятором температуры помещения	7566 37 80	816
Клавишный сенсор, 5-канальный с регулятором температуры помещения	7566 57 80	816

 **953**

Исполнение	арт. №	уп.
анодированный алюминий, цвет: алюминиевый / полярная белизна, матовый	1309 69 14	2

Рамка с большим вырезом

■ металл, алюминиевый профиль анодированный

Подходит к	арт. №	стр.
Клавишный сенсор, 4-канальный	8016 47 85	764
Клавишный сенсор, 3-канальный с регулятором температуры помещения	7566 37 85	816
Клавишный сенсор, 5-канальный с регулятором температуры помещения	7566 57 85	816

 **953**

Исполнение	арт. №	уп.
алюминий анодированный, цвет: антрацитовый	1309 69 04	2



Рамка с большим вырезом

- шероховатая поверхность из нержавеющей стали

Подходит к	арт. №	стр.
Клавишный сенсор, 4-канальный	8016 47 80	764
Клавишный сенсор, 3-канальный с регулятором температуры помещения	7566 37 80	816
Клавишный сенсор, 5-канальный с регулятором температуры помещения	7566 57 80	816

i 953

Исполнение	арт. №	уп.
нержавеющая сталь / цвет: полярная белизна матовый, с кратцовой поверхностью	1309 36 09	2



Рамка с большим вырезом

- шероховатая поверхность из нержавеющей стали

Подходит к	арт. №	стр.
Клавишный сенсор, 4-канальный	8016 47 85	764
Клавишный сенсор, 3-канальный с регулятором температуры помещения	7566 37 85	816
Клавишный сенсор, 5-канальный с регулятором температуры помещения	7566 57 85	816

i 953

Исполнение	арт. №	уп.
нержавеющая сталь / цвет: антрацитовый матовый, с кратцовой поверхностью	1309 36 06	2



Стеклопанель с большим вырезом

- из ударопрочного стекла

Подходит к	арт. №	стр.
Клавишный сенсор, 4-канальный	8016 47 80	764
Клавишный сенсор, 3-канальный с регулятором температуры помещения	7566 37 80	816
Клавишный сенсор, 5-канальный с регулятором температуры помещения	7566 57 80	816

i 953

Исполнение	арт. №	уп.
стекло цвет: полярная белизна / полярная белизна матовый	1309 69 09	2



Стеклопанель с большим вырезом

- из ударопрочного стекла

Подходит к	арт. №	стр.
Клавишный сенсор, 4-канальный	8016 47 85	764
Клавишный сенсор, 3-канальный с регулятором температуры помещения	7566 37 85	816
Клавишный сенсор, 5-канальный с регулятором температуры помещения	7566 57 85	816

i 953

Исполнение	арт. №	уп.
стекло, цвет: черный / антрацитовый матовый	1309 66 16	2



Стеклопанель с большим вырезом

- из ударопрочного стекла

Подходит к	арт. №	стр.
Клавишный сенсор, 4-канальный	8016 47 85	764
Клавишный сенсор, 3-канальный с регулятором температуры помещения	7566 37 80	816
Клавишный сенсор, 5-канальный с регулятором температуры помещения	7566 57 80	816

i 953

Исполнение	арт. №	уп.
стекло, цвет: алюминиевый матовый	1309 64 14	2



Штепсельные розетки SCHUKO	242
Защитные устройства для скрытого монтажа	250
Розетки других стандартов	251
Накладки для выключателей и кнопок	252
Таймеры	257
Электронная платформа традиционной электроники	258
Накладки для диммеров	260
Накладки для выключателей и нажимных кнопок жалюзи	260
Регуляторы и накладки для управления климатом	263
Коммуникационная / мультимедийная техника	266
Световые сигналы	273
Дополнительные изделия	275
Гостиничное оборудование	277
Специальное оборудование для инвалидов	278
Оборудование для медицинских учреждений	279

Высокое качество обычно означает высокую цену, однако Berker Q.1 und Q.3 являются похвальным исключением из этого правила. Изделия данных серий отличает весьма привлекательное соотношение цены и качества.

■ Особое свойство оформления заключается в том, что центральные панели визуально сливаются с верхней кромкой рамки, образуя единый контур.

РАМКИ / НАКЛАДКИ / ЦЕНТРАЛЬНЫЕ ВСТАВКИ

БАРХАТИСТАЯ ПЛАСТМАССА

цвет: полярная белизна	аналог RAL 9010
цвет: антрацитовый	аналог RAL 7021
цвет: красный	аналог RAL 3003
цвет: зеленый	аналог RAL 6029
цвет: оранжевый	аналог RAL 2003



Q.x

Штепсельные розетки SCHUKO

- розетки с повышенной защитой от прикосновений (защитой от детей) соответствуют определениям IEC 60884-1
- соединительные клеммы согласно IEC 60884-1



Розетка SCHUKO

Номинальное напряжение
Номинальный ток

250 В \sim
16 А

- с штыревыми контактными зажимами / безвинтовыми зажимами

i 951

Исполнение	арт. №	уп.
цвет: белый, с эффектом бархата	4743 60 82	10
цвет: полярная белизна, с эффектом бархата	4743 60 89	10
цвет: антрацитовый, бархатный лак	4743 60 86	10
цвет: алюминиевый, бархатный лак	4743 60 84	10



Розетка SCHUKO

- с усиленной защитой от прикосновения



Номинальное напряжение
Номинальный ток

250 В \sim
16 А

- с штыревыми контактными зажимами / безвинтовыми зажимами

i 951

Исполнение	арт. №	уп.
цвет: белый, с эффектом бархата	4723 60 82	10
цвет: полярная белизна, с эффектом бархата	4723 60 89	10
цвет: антрацитовый, бархатный лак	4723 60 86	10
цвет: алюминиевый, бархатный лак	4723 60 84	10

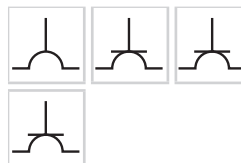

Розетка SCHUKO

- с винтовыми подъемными клеммами



Номинальное напряжение
Номинальный ток
Глубина монтажа

250 В \sim
16 А
32 мм

- с винтовыми подъемными клеммами

i 951

Исполнение	арт. №	уп.
цвет: белый, с эффектом бархата	4143 60 82	10
цвет: полярная белизна, с эффектом бархата	4143 60 89	10
цвет: антрацитовый, бархатный лак	4143 60 86	10
цвет: алюминиевый, бархатный лак	4143 60 84	10



Розетка SCHUKO

- с усиленной защитой от прикосновения
- с винтовыми подъемными клеммами



Номинальное напряжение
Номинальный ток

250 В \sim
16 А

- с винтовыми подъемными клеммами

i 951

Исполнение	арт. №	уп.
цвет: белый, с эффектом бархата	4123 60 82	10
цвет: полярная белизна, с эффектом бархата	4123 60 89	10
цвет: антрацитовый, бархатный лак	4123 60 86	10
цвет: алюминиевый, бархатный лак	4123 60 84	10





Розетка SCHUKO 45°

Номинальное напряжение 250 В~
Номинальный ток 16 А

- для ввода по диагонали
- с штыревыми контактными зажимами / безвинтовыми зажимами

Особенно подходит для сочетания нескольких розеток при использовании угловых штепсельных вилок.

i 951

Исполнение	арт. №	уп.
цвет: белый, с эффектом бархата	4727 60 82	10
цвет: полярная белизна, с эффектом бархата	4727 60 89	10
цвет: антрацитовый, бархатный лак	4727 60 86	10
цвет: алюминиевый, бархатный лак	4727 60 84	10



Розетка SCHUKO

- с полем для надписи

- с штыревыми контактными зажимами / безвинтовыми зажимами

Номинальное напряжение 250 В~
Номинальный ток 16 А

Высота поля для надписи - для 6 мм P-touch полосок.

i 951

Исполнение	арт. №	уп.
цвет: белый, с эффектом бархата	4750 60 82	10
цвет: полярная белизна, с эффектом бархата	4750 60 89	10
цвет: антрацитовый, бархатный лак	4750 60 86	10
цвет: алюминиевый, бархатный лак	4750 60 84	10



Розетка SCHUKO

- с полем для надписи
- с усиленной защитой от прикосновения

- с штыревыми контактными зажимами / безвинтовыми зажимами

Номинальное напряжение 250 В~
Номинальный ток 16 А

Высота поля для надписи - для 6 мм P-touch полосок.

i 951

Исполнение	арт. №	уп.
цвет: белый, с эффектом бархата	4749 60 82	10
цвет: полярная белизна, с эффектом бархата	4749 60 89	10
цвет: антрацитовый, бархатный лак	4749 60 86	10
цвет: алюминиевый, бархатный лак	4749 60 84	10

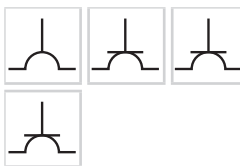

Розетка SCHUKO

- с полем для надписи
- с усиленной защитой от прикосновения
- с винтовыми подъемными клеммами

- с винтовыми подъемными клеммами

Номинальное напряжение 250 В~
Номинальный ток 16 А
Глубина монтажа 32 мм

Высота поля для надписи - для 6 мм P-touch полосок.

i 951

Исполнение	арт. №	уп.
цвет: белый, с эффектом бархата	4149 60 82	10
цвет: полярная белизна, с эффектом бархата	4149 60 89	10
цвет: антрацитовый, бархатный лак	4149 60 86	10
цвет: алюминиевый, бархатный лак	4149 60 84	10





Розетка SCHUKO с подсветкой для ориентирования

- с усиленной защитой от прикосновения
- с винтовыми подъемными клеммами



Номинальное напряжение	250 В \sim
Частота	50/60 Гц
Номинальный ток	16 А
Сила света (белый)	0,2 кд
Потребляемая мощность	0,25 Вт/0,35 ВА
Яркость включения	са. 2 лк
Яркость выключения	са. 4 лк
Сечение провода (массивный)	макс. 2,5 мм ²

- дополнительная польза благодаря сочетанию розетки и подсветки
- встроенный датчик яркости, который при наступлении сумерек включает, а при достаточной яркости отключает свет для ориентирования
- с винтовыми подъемными клеммами
- долгий срок службы светодиодов
- белый свет светодиода
- переходной монтаж возможен, таким образом идеально подходит для дооснащения

 951

Внимание!

Артикул со специальной электронной вставкой для скрытого монтажа.
Центральные панели со светодиодными индикаторами для ориентации непригодны для использования со стандартными вставками розеток.

Исполнение	арт. №	уп.
цвет: белый, с эффектом бархата	4109 60 82	10
цвет: полярная белизна, с эффектом бархата	4109 60 89	10
цвет: антрацитовый, бархатный лак	4109 60 86	10
цвет: алюминиевый, бархатный лак	4109 60 84	10



Розетка SCHUKO с контролем LED

- с полем для надписи
- с усиленной защитой от прикосновения
- с винтовыми подъемными клеммами

- с винтовыми подъемными клеммами



Номинальное напряжение	250 В \sim
Номинальный ток	16 А

Высота поля для надписи - для 6 мм P-touch полосок.

Исполнение	арт. №	уп.
цвет: белый, с эффектом бархата	4110 60 82	10
цвет: полярная белизна, с эффектом бархата	4110 60 89	10
цвет: антрацитовый, бархатный лак	4110 60 86	10
цвет: алюминиевый бархатный, лак	4110 60 84	10



Двойная розетка SCHUKO, с накладкой

- с усиленной защитой от прикосновения

- с штыревыми контактными зажимами / безвинтовыми зажимами



Номинальное напряжение	250 В \sim
Номинальный ток	16 А
Высота от стены	22 мм

Для установки в 1-местную монтажную коробку согласно DIN 49073-1

Исполнение	арт. №	уп.
цвет: белый, с эффектом бархата	4729 60 82	10
цвет: полярная белизна, с эффектом бархата	4729 60 89	10
цвет: антрацитовый, бархатный лак	4729 60 86	10
цвет: алюминиевый, бархатный лак	4729 60 84	10

 951



Комбинация розеток SCHUKO, 2-местная с рамкой

Номинальное напряжение 250 В~
Номинальный ток 16 А

- без фиксаторов
- с штыревыми контактными зажимами / безвинтовыми зажимами
- 2 x 1, смонтировано

Для монтажа в коробках для кабельных каналов и в распространенных двойных коробках для полых стен, а также в двойных коробках скрытой проводки.

i 951

Исполнение	арт. №	уп.
Berker Q.1		
цвет: белый, с эффектом бархата	4720 60 82	5
цвет: полярная белизна, с эффектом бархата	4720 60 89	5
цвет: антрацитовый, бархатный лак	4720 60 86	5
цвет: алюминиевый, бархатный лак	4720 60 84	5



Штепсельные розетки SCHUKO с откидной крышкой

Обозначенные товары пригодны для водозащищенной скрытой проводки IP44 только в соединении с набором уплотнительных вставок - № для зак. 1010 72 00.



Розетка SCHUKO с откидной крышкой

Номинальное напряжение 250 В~
Номинальный ток 16 А

- с захлопывающейся откидной крышкой
- с оттиском
- с штыревыми контактными зажимами / безвинтовыми зажимами

i 951

Исполнение	арт. №	уп.
цвет: белый, с эффектом бархата	4751 60 62	10
цвет: полярная белизна, с эффектом бархата	4751 60 69	10
цвет: антрацитовый, бархатный лак	4751 60 66	10
цвет: алюминиевый, бархатный лак	4751 60 64	10



Розетка SCHUKO с откидной крышкой - с усиленной защитой от прикосновения



Номинальное напряжение 250 В~
Номинальный ток 16 А

- с захлопывающейся откидной крышкой
- с оттиском
- с штыревыми контактными зажимами / безвинтовыми зажимами

i 951

Исполнение	арт. №	уп.
цвет: белый, с эффектом бархата	4751 60 72	10
цвет: полярная белизна, с эффектом бархата	4751 60 79	10
цвет: антрацитовый, бархатный лак	4751 60 76	10
цвет: алюминиевый, бархатный лак	4751 60 74	10



Розетка SCHUKO с откидной крышкой - с усиленной защитой от прикосновения



Номинальное напряжение 250 В~
Номинальный ток 16 А

- с самозакрывающейся крышкой
- с оттиском
- с штыревыми контактными зажимами / безвинтовыми зажимами

Подходит к Опция	арт. №	стр.
Набор уплотнительных вставок для розеток / центральных панелей	1010 72 00	276

i 951

Исполнение	арт. №	уп.
цвет: белый, с эффектом бархата	4751 60 82	10
цвет: полярная белизна, с эффектом бархата	4751 60 89	10
цвет: антрацитовый, бархатный лак	4751 60 86	10
цвет: алюминиевый, бархатный лак	4751 60 84	10



Q.x

**Розетка SCHUKO с откидной крышкой**

- с усиленной защитой от прикосновения
- меняющееся шагами по 45° положение встраивания



Номинальное напряжение 250 В \sim
Номинальный ток 16 А

- с захлопывающейся откидной крышкой
- с оттиском
- вращающееся по 45° шагам
- с штыревыми контактными зажимами / безвинтовыми зажимами

i 951

Особенно подходит для сочетания нескольких розеток при использовании угловых штепсельных вилок.

Исполнение	арт. №	уп.
цвет: белый, с эффектом бархата	4744 60 82	10
цвет: полярная белизна, с эффектом бархата	4744 60 89	10
цвет: антрацитовый, бархатный лак	4744 60 86	10
цвет: алюминиевый, бархатный лак	4744 60 84	10

**Розетка SCHUKO с откидной крышкой**

- с полем для надписи
- с усиленной защитой от прикосновения
- меняющееся шагами по 45° положение встраивания



Номинальное напряжение 250 В \sim
Номинальный ток 16 А

- с захлопывающейся откидной крышкой
- с оттиском
- вращающееся по 45° шагам
- с штыревыми контактными зажимами / безвинтовыми зажимами

i 951

Особенно подходит для сочетания нескольких розеток при использовании угловых штепсельных вилок.

Высота поля для надписи в моделях P-touch составляет 6 мм.

Исполнение	арт. №	уп.
цвет: белый, с эффектом бархата	4746 60 82	10
цвет: полярная белизна, с эффектом бархата	4746 60 89	10
цвет: антрацитовый, бархатный лак	4746 60 86	10
цвет: алюминиевый, бархатный лак	4746 60 84	10

**Розетка SCHUKO с откидной крышкой**

- с полем для надписи
- с усиленной защитой от прикосновения



Номинальное напряжение 250 В \sim
Номинальный ток 16 А

- с самозакрывающейся крышкой
- с оттиском
- с штыревыми контактными зажимами / безвинтовыми зажимами

Подходит к Опция	арт. №	стр.
Набор уплотнительных вставок для розеток / центральных панелей	1010 72 00	276

i 951

Высота поля для надписи - для 6 мм P-touch полосок.

Исполнение	арт. №	уп.
цвет: белый, с эффектом бархата	4752 60 82	10
цвет: полярная белизна, с эффектом бархата	4752 60 89	10
цвет: антрацитовый, бархатный лак	4752 60 86	10
цвет: алюминиевый, бархатный лак	4752 60 84	10





Розетка SCHUKO с откидной крышкой

- с разными замыкателями



Номинальное напряжение 250 В~
Номинальный ток 16 А

Зapasные ключи и прочие запорные механизмы (максимум 24) можно приобрести по запросу. При заказе обязательно указывайте номер замка.

- например, для стиральных машин
- с оттиском
- с штыревыми контактными зажимами / безвинтовыми зажимами
- с 2 ключами

Подходит к Опция
Набор уплотнительных вставок для розеток / центральных панелей арт. № 1010 72 00 стр. 276

i 951

Исполнение	арт. №	уп.
цвет: белый бархатистая	4763 60 82	10
цвет: полярная белизна, с эффектом бархата	4763 60 89	10
цвет: антрацитовый, бархатный лак	4763 60 86	10
цвет: алюминиевый бархатный, лак	4763 60 84	10



Розетка SCHUKO с откидной крышкой

- с разными замыкателями
- с винтовыми подъемными клеммами



Номинальное напряжение 250 В~
Номинальный ток 16 А

Зapasные ключи и прочие запорные механизмы (максимум 24) можно приобрести по запросу. При заказе обязательно указывайте номер замка.

- например, для стиральных машин
- с оттиском
- с винтовыми подъемными клеммами
- с 2 ключами

Подходит к Опция
Набор уплотнительных вставок для розеток / центральных панелей арт. № 1010 72 00 стр. 276

i 951

Исполнение	арт. №	уп.
цвет: белый, с эффектом бархата	4163 60 82	10
цвет: полярная белизна, с эффектом бархата	4163 60 89	10
цвет: антрацитовый, бархатный лак	4163 60 86	10
цвет: алюминиевый бархатный, лак	4163 60 84	10



Штепсельные розетки SCHUKO для специальных случаев

Обозначенные товары пригодны для водозащищенной скрытой проводки IP44 только в соединении с набором уплотнительных вставок - № для зак. 1010 72 00.



Розетка SCHUKO

Номинальное напряжение 250 В~
Номинальный ток 16 А

Центральная накладка и вставка обозначены цветом.

- с штыревыми контактными зажимами / безвинтовыми зажимами

i 951

Исполнение	арт. №	уп.
цвет: красный, с эффектом бархата	4743 60 12	10
цвет: зеленый, с эффектом бархата	4743 60 13	10
цвет: оранжевый, с эффектом бархата	4743 60 14	10

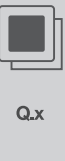



Розетка SCHUKO

- с винтовыми подъемными клеммами

■ с винтовыми подъемными клеммами



i 951

Номинальное напряжение	250 В \sim
Номинальный ток	16 А
Глубина монтажа	32 мм

Центральная накладка и вставка обозначены цветом.

Исполнение	арт. №	уп.
цвет: красный, с эффектом бархата	4143 60 12	10
цвет: зеленый, с эффектом бархата	4143 60 13	10
цвет: оранжевый, с эффектом бархата	4143 60 14	10



Розетка SCHUKO с оттиском

Номинальное напряжение	250 В \sim
Номинальный ток	16 А

■ с штыревыми контактными зажимами / безвинтовыми зажимами

Центральная накладка и вставка обозначены цветом.

i 951

Исполнение	арт. №	уп.
цвет: полярная белизна, с эффектом бархата, оттиск «EDV» черного цвета	4743 60 09	10
цвет: полярная белизна, с эффектом бархата, оттиск «EDV» красного цвета	4743 60 79	10
цвет: полярная белизна, с эффектом бархата, оттиск «SV» зеленого цвета	4743 60 39	10
цвет: полярная белизна, с эффектом бархата, оттиск	4743 60 49	10



Розетка SCHUKO с оттиском

Номинальное напряжение	250 В \sim
Номинальный ток	16 А

■ с штыревыми контактными зажимами / безвинтовыми зажимами

Центральная накладка и вставка обозначены цветом.

i 951

Исполнение	арт. №	уп.
цвет: красный, с эффектом бархата, оттиск «EDV»	4743 60 22	10
цвет: зеленый, с эффектом бархата, оттиск «SV»	4743 60 03	10
цвет: оранжевый, с эффектом бархата, оттиск «ZSV»	4743 60 07	10



Розетка SCHUKO

- с полем для надписи

■ с штыревыми контактными зажимами / безвинтовыми зажимами



i 951

Номинальное напряжение	250 В \sim
Номинальный ток	16 А

Центральная накладка и вставка обозначены цветом.

Высота поля для надписи в моделях P-touch составляет 6 мм.

Исполнение	арт. №	уп.
цвет: красный, с эффектом бархата	4750 60 02	10
цвет: зеленый, с эффектом бархата	4750 60 03	10
цвет: оранжевый, с эффектом бархата	4750 60 07	10





Розетка SCHUKO с оттиском

- с полем для надписи

- с штыревыми контактными зажимами / безвинтовыми зажимами



i 951

Номинальное напряжение 250 В~
Номинальный ток 16 А

Центральная накладка и вставка обозначены цветом.

Высота поля для надписи - для 6 мм P-touch полосок.

Исполнение	арт. №	уп.
цвет: красный, с эффектом бархата, оттиск «EDV»	4750 60 15	10
цвет: зеленый, с эффектом бархата, оттиск «SV»	4750 60 13	10
цвет: оранжевый, с эффектом бархата, оттиск «ZSV»	4750 60 14	10



Розетка SCHUKO с контрольным светодиодом и оттиском

- с полем для надписи
- с усиленной защитой от прикосновения
- с винтовыми подъемными клеммами

- с винтовыми подъемными клеммами



i 951

Номинальное напряжение 250 В~
Номинальный ток 16 А

Центральная накладка и вставка обозначены цветом.

Высота поля для надписи - для 6 мм P-touch полосок.

Исполнение SV, ZSV согласно VDE 0100-710

Исполнение	арт. №	уп.
цвет: красный, с эффектом бархата, оттиск «EDV»	4110 60 15	10
цвет: зеленый, с эффектом бархата, оттиск «SV»	4110 60 13	10
цвет: оранжевый, с эффектом бархата, оттиск «ZSV»	4110 60 14	10



Розетка SCHUKO с откидной крышкой и оттиском

Номинальное напряжение 250 В~
Номинальный ток 16 А

- с захлопывающейся откидной крышкой
- с штыревыми контактными зажимами / безвинтовыми зажимами

i 951

Исполнение	арт. №	уп.
цвет: полярная белизна, с эффектом бархата, оттиск «EDV» красного цвета	4751 60 59	10
цвет: полярная белизна, с эффектом бархата, оттиск «SV» зеленого цвета	4751 60 39	10
цвет: полярная белизна, с эффектом бархата, оттиск	4751 60 49	10



Q.x



Розетка SCHUKO с откидной крышкой и оттиском

- с полем для надписи
- с усиленной защитой от прикосновения



Номинальное напряжение 250 В \sim
Номинальный ток 16 А

- с самозакрывающейся крышкой
- с штыревыми контактными зажимами / безвинтовыми зажимами

Подходит к Опция Набор уплотнительных вставок для розеток / центральных панелей арт. № 1010 72 00 стр. 276

Высота поля для надписи - для 6 мм P-touch полосок.

i 951

Исполнение	арт. №	уп.
цвет: полярная белизна, с эффектом бархата, оттиск «EDV» красного цвета	4752 60 59	10
цвет: полярная белизна, с эффектом бархата, оттиск «SV» зеленого цвета	4752 60 39	10
цвет: полярная белизна, с эффектом бархата, оттиск	4752 60 49	10



Защитные устройства для скрытого монтажа

Штепсельные розетки SCHUKO с защитным устройством



Розетка SCHUKO с защитой от перенапряжения

- с полем для надписи
- с винтовыми клеммами



Номинальное напряжение 250 В \sim
Частота 50/60 Гц
Номинальный ток 16 А
Глубина монтажа 32 мм

- с оттиском
- с контрольными лампами для режима работы / неполадок
- с винтовыми клеммами
- с подачей акустического сигнала о неполадках

i 935

Высота поля для надписи - для 6 мм P-touch полосок.

Соединительные зажимы в соответствии с IEC 60884-1

Защита от перенапряжения согласно EN 61643 и VDE 0675-6-11

Исполнение	арт. №	уп.
цвет: белый, с эффектом бархата	4108 60 82	1
цвет: полярная белизна, с эффектом бархата	4108 60 89	1
цвет: антрацитовый, бархатный лак	4108 60 86	1
цвет: алюминиевый, бархатный лак	4108 60 84	1





Розетка SCHUKO с УЗО

- с усиленной защитой от прикосновения



Номинальное напряжение	250 В~
Частота	50/60 Гц
Номинальный ток	16 А
Расчетный аварийный ток	30 мА
Устойчивость для импульсного тока	250 А (8/20) μs
Устойчивость к короткому замыканию (при предохранителе на входе 20 AgL)	3 кА
Время срабатывания	≤ 30 мс

i 934

Смонтированные штепсельные розетки также защищены.

Для использования в старых установках с охраной имущества без защитных накладок.

Соединительные зажимы в соответствии с IEC 60884-1

Проверено согласно VDE 0664 (EN 61008)

Исполнение	арт. №	уп.
цвет: белый, с эффектом бархата	4708 60 82	1
цвет: полярная белизна, с эффектом бархата	4708 60 89	1
цвет: антрацитовый, бархатный лак	4708 60 86	1
цвет: алюминиевый, бархатный лак	4708 60 84	1



Накладки для защитных выключателей



Центральная панель 50 x 50 мм для УЗО

Внимание!
Используйте только с промежуточным кольцом для центральной панели 50 x 50 мм данной программы.

Подходит к	арт. №	стр.
Переходные рамки		стр. 270
Устройство защитного отключения (УЗО)	2844 01	28

Исполнение	арт. №	уп.
цвет: полярная белизна, матовый	1496 19 09	1
цвет: антрацитовый, матовый	1496 16 06	1
цвет: алюминиевый, матовый лак	1496 14 04	1

Розетки других стандартов

- розетки с повышенной защитой от прикосновений (защитой от детей) соответствуют определениям IEC 60884-1
- соединительные клеммы согласно IEC 60884-1

Розетки без защитного контакта



Розетка без защитного (заземляющего) контакта

Номинальное напряжение	250 В~
Номинальный ток	16 А

- 2-полюсный
- без фиксаторов
- с штыревыми контактными зажимами / безвинтовыми зажимами

i 951

Исполнение	арт. №	уп.
цвет: белый, с эффектом бархата	61 6703 60 82	10
цвет: полярная белизна, с эффектом бархата	61 6703 60 89	10
цвет: антрацитовый, бархатный лак	61 6703 60 86	10
цвет: алюминиевый, бархатный лак	61 6703 60 84	10





Розетка без защитного (заземляющего) контакта

- с усиленной защитой от прикосновения



Номинальное напряжение
Номинальный ток

250 В \sim
16 А

- 2-полюсный
- без фиксаторов
- с штыревыми контактными зажимами / безвинтовыми зажимами

Подходит к Удлиненный захват для насаживания 1913 .. **арт. №** **стр.** 684

i 951

Исполнение	арт. №	уп.
цвет: белый, с эффектом бархата	61 6733 60 82	10
цвет: полярная белизна, с эффектом бархата	61 6733 60 89	10
цвет: антрацитовый, бархатный лак	61 6733 60 86	10
цвет: алюминиевый, бархатный лак	61 6733 60 84	10



Розетка без защитного (заземляющего) контакта

- с винтовыми клеммами



Номинальное напряжение
Номинальный ток

250 В \sim
16 А

- 2-полюсный
- с винтовыми клеммами

i 951

Исполнение	арт. №	уп.
цвет: белый, с эффектом бархата	61 6103 60 82	10
цвет: полярная белизна, с эффектом бархата	61 6103 60 89	10
цвет: антрацитовый, бархатный лак	61 6103 60 86	10
цвет: алюминиевый, бархатный лак	61 6103 60 84	10



Накладки для выключателей и кнопок

Клавиши

 Обозначенные товары пригодны для водозащищенной скрытой проводки IP44 только в соединении с набором уплотнительных вставок - № для зак. 1010 71 00.

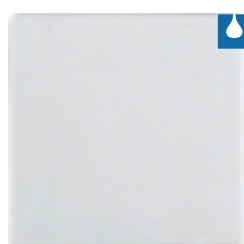

Клавиша

Исполнение	арт. №	уп.
цвет: белый, с эффектом бархата	1620 60 82	10
цвет: полярная белизна, с эффектом бархата	1620 60 89	10
цвет: антрацитовый, бархатный лак	1620 60 86	10
цвет: алюминиевый, бархатный лак	1620 60 84	10

Подходит к Одноклавишный выключатель
Одноклавишная кнопка **арт. №** **стр.** стр. 12
стр. 13

Опция Набор уплотнительных вставок для выключателей / кнопок 1010 71 00 276



Клавиша с отриском символа «Свет»

Исполнение	арт. №	уп.
цвет: белый, с эффектом бархата	1620 60 42	10
цвет: полярная белизна, с эффектом бархата	1620 60 49	10
цвет: антрацитовый, бархатный лак	1620 60 46	10
цвет: алюминиевый, бархатный лак	1620 60 44	10

Подходит к Одноклавишный выключатель
Одноклавишная кнопка **арт. №** **стр.** стр. 12
стр. 13

Опция Набор уплотнительных вставок для выключателей / кнопок 1010 71 00 276



Клавиша с оттиском символа «Звонок»

	Подходит к	арт. №	стр.
	Одноклавишная кнопка		стр. 13
	Опция		
	Набор уплотнительных вставок для выключателей / кнопок	1010 71 00	276
Исполнение	арт. №		уп.
цвет: белый, с эффектом бархата	1620 60 52		10
цвет: полярная белизна, с эффектом бархата	1620 60 59		10
цвет: антрацитовый, бархатный лак	1620 60 56		10
цвет: алюминиевый, бархатный лак	1620 60 54		10



Клавиша с оттиском символа «Ключ»

	Подходит к	арт. №	стр.
	Одноклавишная кнопка		стр. 13
	Опция		
	Набор уплотнительных вставок для выключателей / кнопок	1010 71 00	276
Исполнение	арт. №		уп.
цвет: белый, с эффектом бархата	1620 60 62		10
цвет: полярная белизна, с эффектом бархата	1620 60 69		10
цвет: антрацитовый, бархатный лак	1620 60 66		10
цвет: алюминиевый, бархатный лак	1620 60 64		10



Клавиша

- с полем для надписи



Для нанесения надписей, указаний и т.п.

Высота поля для надписи в моделях P-touch составляет 6 мм

	Подходит к	арт. №	стр.
	Одноклавишный выключатель		стр. 12
	Одноклавишная кнопка		стр. 13
	Опция		
	Набор уплотнительных вставок для выключателей / кнопок	1010 71 00	276
Исполнение	арт. №		уп.
цвет: белый, с эффектом бархата	1626 60 82		10
цвет: полярная белизна, с эффектом бархата	1626 60 89		10
цвет: антрацитовый, бархатный лак	1626 60 86		10
цвет: алюминиевый, бархатный лак	1626 60 84		10



Клавиша

- с линзой



Линза оранжевого цвета и прозрачная.

Для выключателей / клавиш степень защиты IP44 возможна только в сочетании с соответствующим агрегатом тления, накаливания или светодиода, а также набором уплотнительных вставок.

■ для подсветки и сигнального включения

	Подходит к	арт. №	стр.
	Одноклавишный выключатель		стр. 12
	Одноклавишная кнопка		стр. 13
	Опция		
	Набор уплотнительных вставок для выключателей / кнопок	1010 71 00	276
Исполнение	арт. №		уп.
цвет: белый, с эффектом бархата	1621 60 82		10
цвет: полярная белизна, с эффектом бархата	1621 60 89		10
цвет: антрацитовый, бархатный лак	1621 60 86		10
цвет: алюминиевый, бархатный лак	1621 60 84		10





Клавиша с оттиском символа «Свет»

- с линзой



Линза оранжевого цвета и прозрачная.

Для выключателей / клавиш степень защиты IP44 возможна только в сочетании с соответствующим агрегатом тления, накаливания или светодиода, а также набором уплотнительных вставок.

■ для подсветки и сигнального включения

Подходит к	арт. №	стр.
Одноклавишный выключатель		стр. 12
Одноклавишная кнопка		стр. 13
Опция		
Набор уплотнительных вставок для выключателей / кнопок	1010 71 00	276

Исполнение	арт. №	уп.
цвет: белый, с эффектом бархата	1621 60 72	10
цвет: полярная белизна, с эффектом бархата	1621 60 79	10
цвет: антрацитовый, бархатный лак	1621 60 76	10
цвет: алюминиевый, бархатный лак	1621 60 74	10



Клавиша

- с полем для надписи

- с линзой



Линза оранжевого цвета и прозрачная.

Для нанесения надписей, указаний и т.п.

Высота поля для надписи в моделях P-touch составляет 6 мм

Для выключателей / клавиш степень защиты IP44 возможна только в сочетании с соответствующим агрегатом тления, накаливания или светодиода, а также набором уплотнительных вставок.

■ для подсветки и сигнального включения

Подходит к	арт. №	стр.
Одноклавишный выключатель		стр. 12
Одноклавишная кнопка		стр. 13
Опция		
Набор уплотнительных вставок для выключателей / кнопок	1010 71 00	276

Исполнение	арт. №	уп.
цвет: белый, с эффектом бархата	1628 60 82	10
цвет: полярная белизна, с эффектом бархата	1628 60 89	10
цвет: антрацитовый, бархатный лак	1628 60 86	10
цвет: алюминиевый, бархатный лак	1628 60 84	10



Клавиша с оттиском символа «Звонок»

- с полем для надписи

- с линзой



Линза оранжевого цвета и прозрачная.

Для нанесения надписей, указаний и т.п.

Высота поля для надписи в моделях P-touch составляет 6 мм

Для выключателей / клавиш степень защиты IP44 возможна только в сочетании с соответствующим агрегатом тления, накаливания или светодиода, а также набором уплотнительных вставок.

■ для подсветки и сигнального включения

Подходит к	арт. №	стр.
Одноклавишная кнопка		стр. 13
Опция		
Набор уплотнительных вставок для выключателей / кнопок	1010 71 00	276

Исполнение	арт. №	уп.
цвет: полярная белизна, с эффектом бархата	1628 60 79	10
цвет: антрацитовый, бархатный лак	1628 60 76	10
цвет: алюминиевый, бархатный лак	1628 60 74	10

Клавиша

- с **большим полем для надписи**
- с **линзой**



Поле для надписи (Ш x В) ≈ 54,8 x 42,8 мм

Линза оранжевого цвета и прозрачная.

 Для нанесения надписей, указаний и т.п.
 Высота поля для надписи — для двух полосок P-touch по 18 мм.

Для выключателей / клавиш степень защиты IP44 возможна только в сочетании с соответствующим агрегатом тления, накаливания или светодиода, а также набором уплотнительных вставок.

- для подсветки и сигнального включения

Подходит к	арт. №	стр.
Одноклавишный выключатель		стр. 12
Одноклавишная кнопка		стр. 13
Опция		
Набор уплотнительных вставок для выключателей / кнопок	1010 71 00	276

Исполнение	арт. №	уп.
цвет: белый, с эффектом бархата	1696 60 82	10
цвет: полярная белизна, с эффектом бархата	1696 60 89	10
цвет: антрацитовый, бархатный лак	1696 60 86	10
цвет: алюминиевый, бархатный лак	1696 60 84	10

Клавиша с оттиском символа «Звонок»

- с **большим полем для надписи**
- с **линзой**



Поле для надписи (Ш x В) ≈ 54,8 x 42,8 мм

Линза оранжевого цвета и прозрачная.

 Для нанесения надписей, указаний и т.п.
 Высота поля для надписи — для двух полосок P-touch по 18 мм.

Для выключателей / клавиш степень защиты IP44 возможна только в сочетании с соответствующим агрегатом тления, накаливания или светодиода, а также набором уплотнительных вставок.

- для подсветки и сигнального включения

Подходит к	арт. №	стр.
Одноклавишная кнопка		стр. 13
Опция		
Набор уплотнительных вставок для выключателей / кнопок	1010 71 00	276

Исполнение	арт. №	уп.
цвет: белый, с эффектом бархата	1696 60 72	10
цвет: полярная белизна, с эффектом бархата	1696 60 79	10
цвет: антрацитовый, бархатный лак	1696 60 76	10
цвет: алюминиевый, бархатный лак	1696 60 74	10

Клавиши для многополюсных клавишных выключателей

- **Обозначенные товары пригодны для водозащищенной скрытой проводки IP44 только в соединении с набором уплотнительных вставок - № для зак. 1010 71 00.**

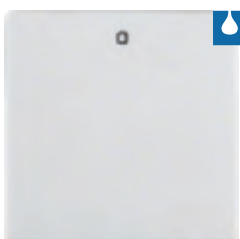
Клавиша с оттиском «0»

Подходит к	арт. №	стр.
Многополюсные клавишные выключатели		стр. 18
Опция		
Набор уплотнительных вставок для выключателей / кнопок	1010 71 00	276

Исполнение	арт. №	уп.
цвет: белый, с эффектом бархата	1622 60 82	10
цвет: полярная белизна, с эффектом бархата	1622 60 89	10
цвет: антрацитовый, бархатный лак	1622 60 86	10
цвет: алюминиевый, бархатный лак	1622 60 84	10





Клавиша с оттиском «0»

- с оранжевой линзой



Для выключателей / клавиш степень защиты IP44 возможна только в сочетании с соответствующим агрегатом тления, накаливания или светодиода, а также набором уплотнительных вставок.

■ для подсветки и сигнального включения

Подходит к	арт. №	стр.
Многополюсные клавишные выключатели		стр. 18
Опция Набор уплотнительных вставок для выключателей / кнопок	1010 71 00	276

Исполнение	арт. №	уп.
цвет: белый, с эффектом бархата	1624 60 82	10
цвет: полярная белизна, с эффектом бархата	1624 60 89	10
цвет: антрацитовый, бархатный лак	1624 60 86	10
цвет: алюминиевый, бархатный лак	1624 60 84	10

Многосекционные клавиши



Клавиша 2-местная

■ для двухклавишных выключателей
■ для двухклавишных кнопок / двухкл. групповых кнопок

Подходит к	арт. №	стр.
Двухклавишные выключатели		стр. 20
Двухклавишные кнопки		стр. 21

Исполнение	арт. №	уп.
цвет: белый, с эффектом бархата	1623 60 82	10
цвет: полярная белизна, с эффектом бархата	1623 60 89	10
цвет: антрацитовый, бархатный лак	1623 60 86	10
цвет: алюминиевый, бархатный лак	1623 60 84	10



Клавиша 2-местная

- с линзой



Освещение возможно только посредством 1 элемента подсветки.
Линза оранжевого цвета и прозрачная.

■ для подсветки и сигнального включения
■ для двухклавишных выключателей
■ для двухклавишных кнопок / двухкл. групповых кнопок

Подходит к	арт. №	стр.
Двухклавишные выключатели		стр. 20
Двухклавишные кнопки		стр. 21

Исполнение	арт. №	уп.
цвет: белый, с эффектом бархата	1627 60 82	10
цвет: полярная белизна, с эффектом бархата	1627 60 89	10
цвет: антрацитовый, бархатный лак	1627 60 86	10
цвет: алюминиевый, бархатный лак	1627 60 84	10



Клавиша 3-местная

Подходит к	арт. №	стр.
Трёхклавишный выключатель	6330 23	24

Исполнение	арт. №	уп.
цвет: белый, с эффектом бархата	1665 60 82	10
цвет: полярная белизна, с эффектом бархата	1665 60 89	10
цвет: антрацитовый, бархатный лак	1665 60 86	10
цвет: алюминиевый, бархатный лак	1665 60 84	10

Центральные панели для шнуровых выключателей и кнопок



Центральная панель для выключателя / кнопки со шнурковым приводом

Исполнение	Подходит к	арт. №	стр.
цвет: белый, с эффектом бархата	Шнуровые выключатели / кнопки		стр. 25
цвет: полярная белизна, с эффектом бархата	арт. №		уп.
цвет: антрацитовый, бархатный лак	1146 60 82		10
цвет: полярная белизна, с эффектом бархата	1146 60 89		10
цвет: антрацитовый, бархатный лак	1146 60 86		10
цвет: алюминиевый, бархатный лак	1146 60 84		10

Центральные панели для замочных выключателей и кнопок

Обозначенные товары пригодны для водозащищенной скрытой проводки IP44 только в соединении с набором уплотнительных вставок - № для зак. 1010 70 00.



Центральная панель для замочных выключателей / кнопок

■ к центральной системе замыканий

Исполнение	Подходит к	арт. №	стр.
цвет: белый, с эффектом бархата	Замочные выключатели / кнопки		стр. 26
цвет: полярная белизна, с эффектом бархата	Профильный полуцилиндр	1818 ..	62
цвет: антрацитовый, бархатный лак	Опция		
цвет: алюминиевый, бархатный лак	Набор уплотнительных вставок для замочных выключателей/замочных кнопочных выключателей	1010 70 00	276
	арт. №		уп.
цвет: белый, с эффектом бархата	1507 60 82		10
цвет: полярная белизна, с эффектом бархата	1507 60 89		10
цвет: антрацитовый, бархатный лак	1507 60 86		10
цвет: алюминиевый, бархатный лак	1507 60 84		10

Таймеры

Центральные панели для механического таймера



Центральная панель для механического таймера

Исполнение	Подходит к	арт. №	стр.
со шкалой времени 15 мин	Механический таймер		стр. 45
цвет: полярная белизна, с эффектом бархата	арт. №		уп.
цвет: антрацитовый, бархатный лак	1632 60 89		1
цвет: антрацитовый, бархатный лак	1632 60 86		1
со шкалой времени 120 мин			
цвет: полярная белизна, с эффектом бархата	1633 60 89		1
цвет: антрацитовый, бархатный лак	1633 60 86		1



Центральная панель для электронной вставки реле
- нажимная кнопка с прозрачной линзой



■ С ОТТИСКОМ

Исполнение	Подходит к	арт. №	стр.
Диаметр вала Ø	Электронная вставка реле	2948 10	47
	арт. №		уп.
цвет: полярная белизна, с эффектом бархата	1674 60 89		10
цвет: антрацитовый, бархатный лак	1674 60 86		10
цвет: алюминиевый, бархатный лак	1674 60 84		10



Электронная платформа традиционной электроники

Кнопки для выключателей и диммеров



Кнопка, 1-канальная

Рабочее напряжение

через вставку

- с программой управления на 2 уровня
- незначительное энергопотребление

Подходит к	арт. №	стр.
Электронная вставка выключателя 1-канальная	8512 11 00	30
Электронная вставка с релейным контактом	8512 12 00	29
Кнопочный диммер (R, L)	8542 11 00	31
Универсальный кнопочный диммер 1-канальный	8542 12 00	32
Электронная вставка управления DALI/DSI	8542 17 00	34

 936

Исполнение	арт. №	уп.
цвет: белый, с эффектом бархата	8514 11 22	1
цвет: полярная белизна, с эффектом бархата	8514 11 29	1
цвет: антрацитовый, бархатный лак	8514 11 26	1
цвет: алюминиевый, бархатный лак	8514 11 24	1



Кнопка, 2-канальная

Рабочее напряжение

через вставку

- управление с двумя плоскостями для серии
- незначительное энергопотребление

Подходит к	арт. №	стр.
Электронная вставка выключателя 2-канальная	8512 22 00	31
Универсальный кнопочный диммер 2-канальный	8542 21 00	33

 936

Исполнение	арт. №	уп.
цвет: белый, с эффектом бархата	8514 21 22	1
цвет: полярная белизна, с эффектом бархата	8514 21 29	1
цвет: антрацитовый, бархатный лак	8514 21 26	1
цвет: алюминиевый, бархатный лак	8514 21 24	1



Накладки датчика движения



Инфракрасный датчик движения «Комфорт»

Время срабатывания, регулируемое ≈ 10 с ... 30 мин.

Яркость срабатывания, регулируемая ≈ 5 ... 1000 лк, дневной режим

- с функцией памяти для моделирования эффекта присутствия
- функция «Party» для включения на 2 часа
- функция программирования яркости срабатывания - «Teach-Funktion» - при помощи кнопки
- с блокировкой клавиш
- с кнопкой автоматического включения/выключения
- режим кратковременной работы на время «иммунитета» (например, для лестничного освещения, для временного отключения электроэнергии)
- незначительное энергопотребление

Подходит к	арт. №	стр.
Электронные вставки		стр. 70

 936

Исполнение	арт. №	уп.
Номинальная высота монтажа 1,1 м		
цвет: белый, с эффектом бархата	8534 12 22	1
цвет: полярная белизна, с эффектом бархата	8534 12 29	1
цвет: антрацитовый, бархатный лак	8534 12 26	1
цвет: алюминиевый, бархатный лак	8534 12 24	1



Номинальная высота монтажа 2,2 м

цвет: белый, с эффектом бархата	8534 22 22	1
цвет: полярная белизна, с эффектом бархата	8534 22 29	1
цвет: антрацитовый, бархатный лак	8534 22 26	1
цвет: алюминиевый, бархатный лак	8534 22 24	1

Датчики движения

Время срабатывания ≈ 180 с
 Яркость срабатывания, регулируемая ≈ 5 ... 1000 лк, дневной режим

- с функцией памяти для моделирования эффекта присутствия
- функция «Party» для включения на 2 часа
- функция программирования яркости срабатывания - «Teach-Funktion» - при помощи кнопки
- с блокировкой клавиш
- с кнопкой автоматики включения/выключения
- незначительное энергопотребление

Подходит к Электронные вставки **арт. №** **стр.** стр. 70

936

Исполнение арт. № уп.

Номинальная высота монтажа 1,1 м

цвет: белый, с эффектом бархата	8534 11 22	1
цвет: полярная белизна, с эффектом бархата	8534 11 29	1
цвет: антрацитовый, бархатный лак	8534 11 26	1
цвет: алюминиевый, бархатный лак	8534 11 24	1

Номинальная высота монтажа 2,2 м

цвет: белый, с эффектом бархата	8534 21 22	1
цвет: полярная белизна, с эффектом бархата	8534 21 29	1
цвет: антрацитовый, бархатный лак	8534 21 26	1
цвет: алюминиевый, бархатный лак	8534 21 24	1

Кнопки жалюзи
Кнопка для вставки жалюзи

Время срабатывания, регулируемое 0 с ... 500 с
 Продолжительность цикла подъема / спуска 2 мин.
 Самоблокировка на 2 минуты при нажатии кнопки > 0,4 с
 Переключение на дополнительное ориентирование.

- функция «Memory» - автоматическое выполнение подъема и опускания жалюзи с запоминанием положения
- функция «Party», без выполнения команд автоматики, радиоустройств и дополнительных устройств (гарантия блокировки)
- незначительное энергопотребление

Подходит к Электронная вставка для управления жалюзи «Комфорт» **арт. №** 8522 11 00 **стр.** 95

936

Исполнение арт. № уп.

цвет: белый, с эффектом бархата	8524 11 22	1
цвет: полярная белизна, с эффектом бархата	8524 11 29	1
цвет: антрацитовый, бархатный лак	8524 11 26	1
цвет: алюминиевый, бархатный лак	8524 11 24	1



Q.x

Таймеры жалюзи



Таймер для вставки жалюзи

- с дисплеем



Количество программируемых команд вверх/вниз	20
Продолжительность цикла подъема / спуска	2 мин.
Запас хода	≈ 24 ч
Самоблокировка на 2 минуты при нажатии кнопки	> 0,5 с

Управление кнопками устройства и программируемыми периодами переключения.

Переключение на дополнительное ориентирование.

- функция «Party», без выполнения команд автоматики, радиосистем и дополнительных устройств (гарантия блокировки)
- с блокировкой клавиш
- с функцией сброса в начальные настройки
- незначительное энергопотребление
- с переключением автоматического / ручного режимов
- два пакета заводских настроек, возможны индивидуальные доводки
- астропрограмма для переключения при восходе и закате солнца с указанием города / страны или координат, индивидуальная настройка
- программа «отпуск» - вариации подъема / опускания жалюзи в автоматическом режиме

Подходит к	арт. №	стр.
Электронная вставка для управления жалюзи «Комфорт»	8522 11 00	95

i 936

Исполнение	арт. №	уп.
цвет: белый, с эффектом бархата	8574 11 22	1
цвет: полярная белизна, с эффектом бархата	8574 11 29	1
цвет: антрацитовый, бархатный лак	8574 11 26	1
цвет: алюминиевый, бархатный лак	8574 11 24	1



Накладки для диммеров

Центральные панели для поворотных диммеров

Обозначенные товары пригодны для водозащищенной скрытой проводки IP44 только в соединении с набором уплотнительных вставок - № для зак. 1010 72 00.



Центральная панель для поворотного диммера и поворотного потенциометра

- с кнопкой для регулировки



Диаметр вала Ø	4 мм
----------------	------

Подходит к	арт. №	стр.
Опция Набор уплотнительных вставок для розеток / центральных панелей	1010 72 00	276

Исполнение	арт. №	уп.
цвет: белый, с эффектом бархата	1137 60 82	10
цвет: полярная белизна, с эффектом бархата	1137 60 89	10
цвет: антрацитовый, бархатный лак	1137 60 86	10
цвет: алюминиевый, бархатный лак	1137 60 84	10

Накладки для выключателей и нажимных кнопок жалюзи

Клавиши с оттиском



Клавиша 2-местная, с оттиском символа «Стрелка»

Подходит к	арт. №	стр.
Групповая двухклавишная кнопка 4 размыкателя, общая входная клемма	5034 04	22

Опция		
Набор уплотнительных вставок для выключателей / кнопок	1010 71 00	276

Исполнение	арт. №	уп.
цвет: белый, с эффектом бархата	1620 60 72	10
цвет: полярная белизна, с эффектом бархата	1620 60 79	10
цвет: антрацитовый, бархатный лак	1620 60 76	10
цвет: алюминиевый, бархатный лак	1620 60 74	10

Клавиша 2-местная, с оттиском символа «Стрелка»

Исполнение	арт. №	уп.
цвет: белый, с эффектом бархата	1625 60 82	10
цвет: полярная белизна, с эффектом бархата	1625 60 89	10
цвет: антрацитовый, бархатный лак	1625 60 86	10
цвет: алюминиевый, бархатный лак	1625 60 84	10

Подходит к Жалюзийные выключатели и кнопки **арт. №** стр. 86



Клавиша 2-местная, с оттиском символа «Стрелки»

Исполнение	арт. №	уп.
цвет: белый, с эффектом бархата	1644 60 82	10
цвет: полярная белизна, с эффектом бархата	1644 60 89	10
цвет: антрацитовый, бархатный лак	1644 60 86	10
цвет: алюминиевый, бархатный лак	1644 60 84	10

Подходит к Групповая двухклавишная кнопка 4 размыкателя, общая входная клемма **арт. №** 5034 04 стр. 22

Центральные панели для жалюзийного поворотного выключателя

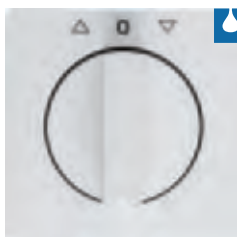
Обозначенные товары пригодны для водозащищенной скрытой проводки IP44 только в соединении с набором уплотнительных вставок - № для зак. 1010 72 00.

Центральная панель с вращающейся ручкой для жалюзийного поворотного выключателя

Исполнение	арт. №	уп.
цвет: белый, с эффектом бархата	1080 60 82	1
цвет: полярная белизна, с эффектом бархата	1080 60 89	1
цвет: антрацитовый, бархатный лак	1080 60 86	1
цвет: алюминиевый, бархатный лак	1080 60 84	1

■ С ОТТИСКОМ
Подходит к **арт. №** **стр.**
 Опция Набор уплотнительных вставок для розеток / центральных панелей 1010 72 00 276
 Фиксирующий элемент для жалюзийного поворотного выключателя 1861 90

Центральные панели для жалюзийных замочных выключателей / кнопок

Обозначенные товары пригодны для водозащищенной скрытой проводки IP44 только в соединении с набором уплотнительных вставок - № для зак. 1010 70 00.

Центральная панель с замком и функцией блокировки кнопок для выключателя жалюзи

- ключ вынимается в положении «0»



Исполнение	арт. №	уп.
цвет: белый, с эффектом бархата	1081 60 82	1
цвет: полярная белизна, с эффектом бархата	1081 60 89	1
цвет: антрацитовый, бархатный лак	1081 60 86	1
цвет: алюминиевый, бархатный лак	1081 60 84	1

■ С ОТТИСКОМ
 ■ с 2 ключами
Подходит к **арт. №** **стр.**
 Выключатель жалюзи с 2 полюсами для центральной панели с замком 3852 90
 Выключатель жалюзи 1-полюсный для центральной панели с замком 3851 90



Центральная панель с замком и функцией блокировки кнопок для выключателя жалюзи

- ключ вынимается в 3 положениях



- с оттиском
- с 2 ключами

Подходит к	арт. №	стр.
Выключатель жалюзи с 2 полюсами для центральной панели с замком	3852	90
Выключатель жалюзи 1-полюсный для центральной панели с замком	3851	90

Исполнение	арт. №	уп.
цвет: белый, с эффектом бархата	1082 60 82	1
цвет: полярная белизна, с эффектом бархата	1082 60 89	1
цвет: антрацитовый, бархатный лак	1082 60 86	1
цвет: алюминиевый, бархатный лак	1082 60 84	1



Центральная панель с замком и функцией кнопок для выключателя жалюзи

- ключ вынимается в положении «0»



- с оттиском
- с 2 ключами

Подходит к	арт. №	стр.
Выключатель жалюзи 1-полюсный для центральной панели с замком	3851	90
Выключатель жалюзи с 2 полюсами для центральной панели с замком	3852	90

Исполнение	арт. №	уп.
цвет: белый, с эффектом бархата	1083 60 82	1
цвет: полярная белизна, с эффектом бархата	1083 60 89	1
цвет: антрацитовый, бархатный лак	1083 60 86	1
цвет: алюминиевый, бархатный лак	1083 60 84	1



Центральная панель для замочного/кнопочного выключателя жалюзи

- с оттиском
- к центральной системе замыканий

Подходит к	арт. №	стр.
Выключатель жалюзи 1-полюсный для профильных полуцилиндров	3821 20	92
Выключатель жалюзи 2-полюсный, для профильных полуцилиндров	3822 10	92
Нажимная кнопка жалюзи 1-полюсная, для профильных полуцилиндров	3831 ..	93
Нажимная кнопка жалюзи 2-полюсная, для профильных полуцилиндров	3832 10	93
Профильный полуцилиндр	1818 ..	62
Опция		
Набор уплотнительных вставок для замочных выключателей/замочных кнопочных выключателей	1010 70 00	276

Исполнение	арт. №	уп.
цвет: белый, с эффектом бархата	1506 60 82	10
цвет: полярная белизна, с эффектом бархата	1506 60 89	10
цвет: антрацитовый, бархатный лак	1506 60 86	10
цвет: алюминиевый, бархатный лак	1506 60 84	10

Регуляторы и накладки для управления климатом
Регуляторы температуры

Регулятор температуры помещения, размыкатель, с центральной панелью
- с встроенным недельным таймером

Номинальное напряжение	230 В \sim
Частота	50 Гц
Потребляемая мощность	\approx 1,2 Вт
Срок службы литиевой батарейки [лет]	\approx 10
Класс энергетической эффективности	IV (2%)

- при подпольном отоплении, возможна регулировка через температуру помещения или пола
- для режима подогрева или охлаждения
- для отопления помещений и подогрева полов
- с самоопределяющейся кривой отопления

Подходит к Опция	арт. №	стр.
Датчик температуры пола / дистанционный датчик	161 ..	114

i 926

Исполнение	арт. №	уп.
цвет: белый, с эффектом бархата	2044 60 82	1
цвет: полярная белизна, с эффектом бархата	2044 60 89	1
цвет: антрацитовый, бархатный лак	2044 60 86	1
цвет: алюминиевый, бархатный лак	2044 60 84	1

Регулятор температуры, размыкатель, с центральной панелью
- с одноклавишным выключателем
- с датчиком температуры пола
i 925

Номинальное напряжение	250 В \sim
Частота	50/60 Гц
Класс энергетической эффективности	I (1%)

Исполнение	арт. №	уп.
цвет: белый, с эффектом бархата	2034 60 82	1
цвет: полярная белизна, с эффектом бархата	2034 60 89	1
цвет: антрацитовый, бархатный лак	2034 60 86	1
цвет: алюминиевый, бархатный лак	2034 60 84	1

Регулятор температуры помещения, переключающий контакт, с центральной панелью

Номинальное напряжение	250 В \sim
Частота	50/60 Гц

- для режима подогрева или охлаждения

i 925

Исполнение	арт. №	уп.
цвет: белый, с эффектом бархата	2026 60 82	1
цвет: полярная белизна, с эффектом бархата	2026 60 89	1
цвет: антрацитовый, бархатный лак	2026 60 86	1
цвет: алюминиевый, бархатный лак	2026 60 84	1





Регулятор температуры помещения, размыкающий контакт, с центральной панелью

- с одноклавишным выключателем

i 925



Номинальное напряжение 250 В \sim
 Частота 50/60 Гц
 Класс энергетической эффективности I (1%)

Исполнение	арт. №	уп.
цвет: белый, с эффектом бархата	2030 60 82	1
цвет: полярная белизна, с эффектом бархата	2030 60 89	1
цвет: антрацитовый, бархатный лак	2030 60 86	1
цвет: алюминиевый, бархатный лак	2030 60 84	1



Регулятор температуры помещения, размыкающий контакт, с центральной панелью, 24 В переменный/постоянный ток

- с одноклавишным выключателем

i 925



Номинальное напряжение 24 В \sim /24 В=
 Частота 50/60 Гц
 Класс энергетической эффективности I (1%)

Исполнение	арт. №	уп.
цвет: белый, с эффектом бархата	2031 60 82	1
цвет: полярная белизна, с эффектом бархата	2031 60 89	1
цвет: антрацитовый, бархатный лак	2031 60 86	1
цвет: алюминиевый, бархатный лак	2031 60 84	1



Центральные платы для вставки датчика

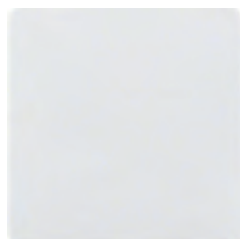

Центральная плата для вставки сенсора

Внимание!
 Используйте только с промежуточным кольцом для центральной платы данной программы.
 Поле для надписи не используется.

Подходит к
 Промежуточные кольца
 Вставка сенсора

арт. № 7594 10 01

стр. стр. 270
109

Исполнение	арт. №	уп.
цвет: полярная белизна, с эффектом бархата	7594 04 89	1

Клавишный выключатель отопления

Обозначенные товары пригодны для водозащищенной скрытой проводки IP44 только в соединении с набором уплотнительных вставок - № для зак. 1010 71 00.

Клавиша с оттиском «Heizung»

- с оранжевой линзой



В качестве альтернативы для отопления можно использовать защищенный стеклом аварийный выключатель отопления серий Arsys, влагозащищенный скрытый монтаж IP44.

- для контрольного включения
- также для применения в KNX: кнопка 1-местная и групповая кнопка 1-местная — № для зак. 7514 1x 00

Подходит к	арт. №	стр.
Выключатель	3031 ..	12
Переключатель на два направления	3036 ..	12
Кнопка, замыкатель	5031 ..	13
Кнопка, замыкатель + размыкатель	5032 03 ..	13
Нажимная кнопка, переключающий контакт	5036 ..	13
Крестовой выключатель	3037 ..	12
Опция		
Набор уплотнительных вставок для выключателей / кнопок	1010 71 00 ..	276

Исполнение	арт. №	уп.
цвет: белый, с эффектом бархата	1621 60 62	10
цвет: полярная белизна, с эффектом бархата	1621 60 69	10
цвет: алюминиевый, бархатный лак	1621 60 64	10

Центральные панели для регулятора кондиционера и вентилятора

Обозначенные товары пригодны для водозащищенной скрытой проводки IP44 только в соединении с набором уплотнительных вставок - № для зак. 1010 72 00.

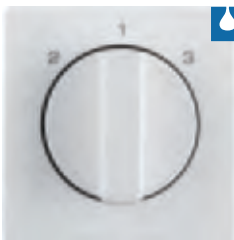

Центральная панель с вращающейся ручкой для 3-уровневого выключателя

Подходит к	арт. №	стр.
Трехступенчатый выключатель	3861 ..	112
Опция		
Набор уплотнительных вставок для розеток / центральных панелей	1010 72 00	276

Исполнение	арт. №	уп.
без положения 0, с оттиском 2-1-3		
цвет: белый, с эффектом бархата	1084 60 82	1
цвет: полярная белизна, с эффектом бархата	1084 60 89	1
цвет: антрацитовый, бархатный лак	1084 60 86	1
цвет: алюминиевый, бархатный лак	1084 60 84	1

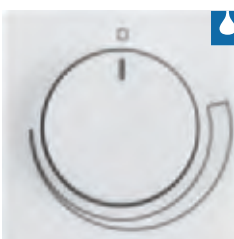

Исполнение	арт. №	уп.
с положением 0, с оттиском 0-1-2-3		
цвет: белый, с эффектом бархата	1096 60 82	1
цвет: полярная белизна, с эффектом бархата	1096 60 89	1
цвет: антрацитовый, бархатный лак	1096 60 86	1
цвет: алюминиевый, бархатный лак	1096 60 84	1

Центральная панель для регулятора числа оборотов

- с кнопкой для регулировки

- с оттиском «Хвост»



Диаметр вала Ø

4 мм

Подходит к	арт. №	стр.
Регулятор числа оборотов	2968 01	113
Опция		
Набор уплотнительных вставок для розеток / центральных панелей	1010 72 00	276

Исполнение	арт. №	уп.
цвет: белый, с эффектом бархата	1137 60 72	10
цвет: полярная белизна, с эффектом бархата	1137 60 79	10
цвет: антрацитовый, бархатный лак	1137 60 76	10
цвет: алюминиевый, бархатный лак	1137 60 74	10

Коммуникационная / мультимедийная техника

- указания на подходящие изделия сторонних производителей см. в главе Коммуникационная / мультимедийная техника

Накладки для устройств передачи данных / телекоммуникации

Центральная панель с вырезом TAE

- также для применения В KNX: интерфейс данных USB скрытый монтаж

Подходит к	арт. №	стр.
Розетка для подзарядки с USB-разъемом, 230 В	2600 0 ..	144
Розетка для громкоговорителя	4572 0 ..	145
Розетка для стерео-громкоговорителя	4573 0 ..	145
Модульная розетка UAE 8/8-полюсная, экранированная, кат. 6 _A iso	4588	124

Исполнение	арт. №	уп.
цвет: белый, с эффектом бархата	1033 60 82	10
цвет: полярная белизна, с эффектом бархата	1033 60 89	10
цвет: антрацитовый, бархатный лак	1033 60 86	10
цвет: алюминиевый, бархатный лак	1033 60 84	10

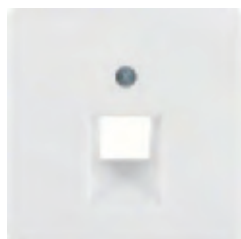
Центральная панель для розетки UAE

- вывод под углом 45°
- для 1-местной розетки, кат.3, кат.5е, кат.6 и кат.6_A iso
- для точек доступа WLAN

Подходит к	арт. №	стр.
Коммуникационные розетки UAE, 1-местные		стр. 118
Точка доступа к беспроводной локальной сети WLAN, для скрытого монтажа	4582	119
Точка доступа к беспроводной локальной сети WLAN, для скрытого монтажа, питание через Ethernet	4583	119

Исполнение	арт. №	уп.
цвет: белый, с эффектом бархата	1407 60 82	10
цвет: полярная белизна, с эффектом бархата	1407 60 89	10
цвет: антрацитовый, бархатный лак	1407 60 86	10
цвет: алюминиевый, бархатный лак	1407 60 84	10

Центральная панель для розетки UAE 2-местная

- вывод под углом 45°
- для 2-местной розетки, кат.3, кат.5е, кат.6 и кат.6_A iso

Подходит к	арт. №	стр.
Коммуникационные розетки UAE, 2-местные		стр. 121

Исполнение	арт. №	уп.
цвет: белый, с эффектом бархата	1409 60 82	10
цвет: полярная белизна, с эффектом бархата	1409 60 89	10
цвет: антрацитовый, бархатный лак	1409 60 86	10
цвет: алюминиевый, бархатный лак	1409 60 84	10

Центральная панель с пылезащитной заслонкой
- с полем для надписи

Высота поля для надписи - для 6 мм P-touch полосок.

- для опорных пластин с цветными вставками, 1-местн., № для заказа 4540 .. и 454201, см. главу **Коммуникационная / мультимедийная техника**

Исполнение	арт. №	уп.
цвет: белый, с эффектом бархата	1170 60 82	10
цвет: полярная белизна, с эффектом бархата	1170 60 89	10
цвет: антрацитовый, бархатный лак	1170 60 86	10
цвет: алюминиевый, бархатный лак	1170 60 84	10

Центральная панель с 2 пылезащитными заслонками
- с полем для надписи

Высота поля для надписи - для 6 мм P-touch полосок.

- для опорных пластин с цветными вставками, 2-местн., № для заказа 4541 .. и 454202, см. главу **Коммуникационная / мультимедийная техника**

Исполнение	арт. №	уп.
цвет: белый, с эффектом бархата	1181 60 82	10
цвет: полярная белизна, с эффектом бархата	1181 60 89	10
цвет: антрацитовый, бархатный лак	1181 60 86	10
цвет: алюминиевый, бархатный лак	1181 60 84	10

Центральная плата для 3 MINI-COM модулей

 Внимание!
Используйте только с промежуточным кольцом для центральной платы программы.

- для разъемов Mini-Com кат. 3, кат. 5е, кат. 6, кат. 6 10Gig
- для световодных модулей Mini-Com
- вывод под углом 30°
- для модулей заглушек Mini-Com 1-местных
- поле для надписи фиксируется в подходящем промежуточном кольце

Подходит к	арт. №	стр.
Мультимедийные модули		стр. 153
Промежуточные кольца		стр. 270

Исполнение	арт. №	уп.
цвет: полярная белизна, матовый	1427 19 09	10

Центральная плата для модулей «Reichle&De-Massari»

 Внимание!
Используйте только с промежуточным кольцом для центральной платы программы.

- для LWL-модулей
- для присоединительных модулей RJ45 кат. 5е и кат. 6
- вывод под углом 30°
- поле для надписи фиксируется в подходящем промежуточном кольце

Подходит к	арт. №	стр.
Промежуточные кольца		стр. 270

Исполнение	арт. №	уп.
цвет: полярная белизна, матовый	1472 19 09	10



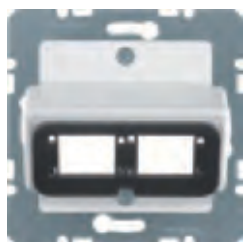

Центральная плата для двойного модуля «Reichle&De-Massari»

Внимание!
Используйте только с промежуточным кольцом для центральной платы программы.

- для LWL-модулей
- для присоединительных модулей RJ45 кат. 5е и кат. 6
- вывод под углом 30°
- поле для надписи фиксируется в подходящем промежуточном кольце

Подходит к Промежуточные кольца **арт. №** **стр.** стр. 270

Исполнение арт. № уп.
цвет: полярная белизна, матовый **1461 19 09** 10



Центральная плата, 2- местная, для AMP Jacks

Внутренний размер отверстия ≈ 14,7 x 20,7 мм (Ш x В)

Внимание!
Используйте только с промежуточным кольцом для центральной платы программы.

- для AMP LWL-соединений MT-RJ Jacks
- для модульных разъемов AMP серии 110 Connect кат. 3, кат. 5, кат. 5е и кат. 6
- вывод под углом 30°
- поле для надписи фиксируется в подходящем промежуточном кольце

Подходит к Промежуточные кольца **арт. №** **стр.** стр. 270

Исполнение арт. № уп.
цвет: полярная белизна, матовый **1463 19 09** 10



Центральная плата, 2- местная, для Krone Jacks

Внутренний размер отверстия ≈ 14,7 x 19,4 мм (Ш x В)

Внимание!
Используйте только с промежуточным кольцом для центральной платы программы.

- для 3M LWL-соединений Volition
- для Krone LWL-соединений MT-RJ Jack's
- для модульных разъемов Krone кат. 5, кат. 5е и кат. 6
- вывод под углом 30°
- поле для надписи фиксируется в подходящем промежуточном кольце

Подходит к Промежуточные кольца **арт. №** **стр.** стр. 270

Исполнение арт. № уп.
цвет: полярная белизна, матовый **1464 19 09** 10



Центральная плата к LWL-соединениям Simplex ST

Внимание!
Используйте только с промежуточным кольцом для центральной платы программы.

- для 2 LWL-соединений
- вывод под углом 30°
- поле для надписи фиксируется в подходящем промежуточном кольце

Подходит к Промежуточные кольца **арт. №** **стр.** стр. 270

Исполнение арт. № уп.
цвет: полярная белизна, матовый, 2-местная **1492 19 09** 10



Центральная плата к LWL-соединениям Duplex SC

Внимание!
Используйте только с промежуточным кольцом для центральной платы программы.

- для 1 или 2 LWL-соединений
- вывод под углом 30°
- 1 отверстие прорезается дополнительно
- поле для надписи фиксируется в подходящем промежуточном кольце

Подходит к Промежуточные кольца **арт. №** **стр.** стр. 270

Исполнение арт. № уп.
цвет: полярная белизна, матовый **1480 19 09** 10

Накладки для антенных розеток

Центральная панель для антенной розетки 2-/3 отверстия

- с возможностью дополнительного проделывания SAT-ввода

Исполнение	арт. №	уп.
цвет: белый, с эффектом бархата	1203 60 82	10
цвет: полярная белизна, с эффектом бархата	1203 60 89	10
цвет: антрацитовый, бархатный лак	1203 60 86	10
цвет: алюминиевый, бархатный лак	1203 60 84	10

Центральная плата для антенной розетки, 4 отверстия (фирма Ankafo)

Внимание!
Используйте только с промежуточным кольцом для центральной платы программы.

- с 2 дополнительными SAT-выводами (F-гнезда)

Подходит к	арт. №	стр.
Антенная розетка, 4 отверстия, от-дельная	4594 ..	136

Исполнение	арт. №	уп.
цвет: белый, глянцевый	1484 02	10
цвет: полярная белизна, матовый	1484 19 09	10

Центральная плата для антенной розетки, 4 отверстия (фирма Hirschmann)

Внимание!
Используйте только с промежуточным кольцом для центральной платы программы.

- с 2 дополнительными SAT-выводами (F-гнезда)

Подходит к	арт. №	стр.
Промежуточные кольца		стр. 270

Исполнение	арт. №	уп.
цвет: полярная белизна, матовый	1483 19 09	10

Центральные платы для сигнальных и контрольных устройств

Центральная плата с монтажным отверстием Ø 18,8 мм

Расстояние до винта 36 мм

Внимание!
Используйте только с промежуточным кольцом для центральной платы программы.

- поле для надписи фиксируется в подходящем промежуточном кольце
- с сектором 18,8 мм

Подходит к	арт. №	стр.
Промежуточные кольца		стр. 270

Опция	арт. №	стр.
Встраиваемое гнездо выравнивания потенциалов	4604	683

Исполнение	арт. №	уп.
цвет: полярная белизна, матовый	1431 19 09	10

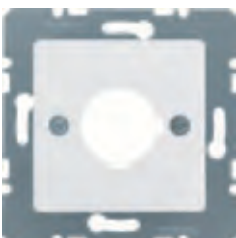
Центральная плата с монтажным отверстием Ø 22,5 мм

Расстояние до винта 36 мм

Внимание!
Используйте только с промежуточным кольцом для центральной платы программы.

Монтажное отверстие согласно IEC 60947-5-1

- поле для надписи фиксируется в подходящем промежуточном кольце
- с сектором 22,5 мм

Подходит к	арт. №	стр.
Промежуточные кольца		стр. 270

Исполнение	арт. №	уп.
цвет: полярная белизна, матовый	1432 19 09	10
цвет: желтый глянцевый	1432 07	10

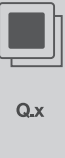

Промежуточные кольца



Промежуточная рамка для центральной платы

- для центральных плат

Подходит к	арт. №	стр.
Опция		
Поле для надписи для промежуточной рамки	1905 00 ..	142
Исполнение	арт. №	уп.
цвет: белый, с эффектом бархата	1109 60 82	10
цвет: полярная белизна, с эффектом бархата	1109 60 89	10
цвет: антрацитовый, бархатный лак	1109 60 86	10
цвет: алюминиевый, бархатный лак	1109 60 84	10



Поле для надписи для промежуточной рамки

Высота поля для надписи - для 6 мм P-touch полосок.

- для центральных панелей сторонних производителей с внешними размерами 50 x 50 мм

Подходит к	арт. №	стр.
Промежуточная рамка для центральной платы		стр. 270
Исполнение	арт. №	уп.
цвет: белый, глянцевый	1905 00 02	10
цвет: полярная белизна, глянцевый	1905 00 69	10

Переходные рамки



Переходная рамка для центральной панели 50 x 50 мм

Внимание!
Не подходит для центральных плат Berker.
Для центральной панели согласно DIN 49075

- для центральных панелей сторонних производителей с внешними размерами 50 x 50 мм

Подходит к	арт. №	стр.
Центральная панель 50 x 50 мм для Y30		стр. 251
Исполнение	арт. №	уп.
цвет: белый, с эффектом бархата	1109 60 72	10
цвет: полярная белизна, с эффектом бархата	1109 60 79	10
цвет: антрацитовый, бархатный лак	1109 60 76	10
цвет: алюминиевый, бархатный лак	1109 60 74	10

Накладки для аудио



Центральная панель для розетки к громкоговорителю

- 1 отверстие проделывается дополнительно

Подходит к	арт. №	стр.
Розетка для громкоговорителя High End	4505 02	146
Исполнение	арт. №	уп.
цвет: белый, с эффектом бархата	1196 60 82	10
цвет: полярная белизна, с эффектом бархата	1196 60 89	10
цвет: антрацитовый, бархатный лак	1196 60 86	10
цвет: алюминиевый, бархатный лак	1196 60 84	10



Центральная плата для соединителя XLR серии D

Вырез Ø 23,6 мм
Расстояние до винтов (по вертикали/ по горизонтали) 19/24 мм

- поле для надписи фиксируется в подходящем промежуточном кольце
- Speakon и гнездовой контактный зажим телефонного типа

Внимание!
Используйте только с промежуточным кольцом для центральной платы программы.

- Подходит к Промежуточные кольца

Подходит к	арт. №	стр.
Промежуточные кольца		стр. 270
Исполнение	арт. №	уп.
цвет: полярная белизна, матовый	1412 19 09	10

Розетки для видеоустройств

Розетка VGA

 Диапазон частоты Video
 Разрешение

 макс. 160 МГц
 макс. 1280 x 1024 пкс

- совместим с S-VGA

i 927

Исполнение

арт. №

уп.

с двойным гнездом

цвет: белый, с эффектом бархата	33 1540 60 82	10
цвет: полярная белизна, с эффектом бархата	33 1540 60 89	10
цвет: антрацитовый, бархатный лак	33 1540 60 86	10
цвет: алюминиевый, бархатный лак	33 1540 60 84	10

с обратной стороны с винтовыми подъемными клеммами

цвет: белый, с эффектом бархата ¹⁾	33 1541 60 82	10
цвет: полярная белизна, с эффектом бархата ¹⁾	33 1541 60 89	10
цвет: антрацитовый, бархатный лак ¹⁾	33 1541 60 86	10
цвет: алюминиевый, бархатный лак ¹⁾	33 1541 60 84	10

¹⁾ для подсоединения к 15-жильному кабелю VGA, сечение провода (массивное) макс. 1,5 мм²

Розетки для мультимедийных средств

Розетка High Definition

 Скорость передачи
 Разрешение

 макс. 8,16 Гбит/с
 макс. 1920 x 1080 пкс

- 19-полюсный
- с HDMI™ двойным гнездом тип A, поддерживает технологию HDMI™ (V 1.3 с Deep Color)
- позолоченные контакты

i 933

Исполнение

арт. №

уп.

с обратной стороны с прямым гнездом

цвет: белый, с эффектом бархата	33 1542 60 82	10
цвет: полярная белизна, с эффектом бархата	33 1542 60 89	10
цвет: антрацитовый, бархатный лак	33 1542 60 86	10
цвет: алюминиевый, бархатный лак	33 1542 60 84	10

с обратной стороны с выгнутым под углом 90° гнездом

цвет: белый, с эффектом бархата	33 1543 60 82	10
цвет: полярная белизна, с эффектом бархата	33 1543 60 89	10
цвет: антрацитовый, бархатный лак	33 1543 60 86	10
цвет: алюминиевый, бархатный лак	33 1543 60 84	10

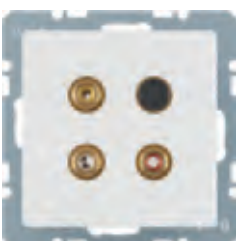
Розетка Cinch/S-Video

 Диапазон частоты, Audio
 Диапазон частоты Video

 20 ... 20000 Гц
 макс. 160 МГц

- 1 разъем «тюльпан», двойное гнездо для подключения видео-оборудования (цвет: желтый)
- 2 двойных гнезда Cinch для подключения аудиосистемы (цвет: красный, белый)
- двойное гнездо для S-Video
- позолоченные контакты

i 933

Исполнение

арт. №

уп.

цвет: белый, с эффектом бархата	33 1532 60 82	10
цвет: полярная белизна, с эффектом бархата	33 1532 60 89	10
цвет: антрацитовый, бархатный лак	33 1532 60 86	10
цвет: алюминиевый, бархатный лак	33 1532 60 84	10

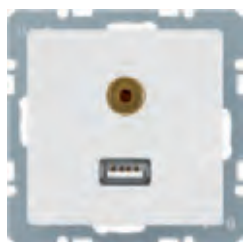

**Розетка USB/3,5 мм Audio**

Скорость передачи по USB
 Диапазон частоты, Audio

макс. 480 Мбит/с
 20 ... 20000 Гц

- гнездо позолоченное 3,5 мм, стерео
- двойное гнездо USB тип A, USB 2.0

 **933**

Исполнение	арт. №	уп.
цвет: белый, с эффектом бархата	33 1539 60 82	10
цвет: полярная белизна, с эффектом бархата	33 1539 60 89	10
цвет: антрацитовый, бархатный лак	33 1539 60 86	10
цвет: алюминиевый, бархатный лак	33 1539 60 84	10

**Бытовая радиоэлектронная аппаратура****Radio Touch****- с динамиком**

Рабочее напряжение 230 В~
 Частота 50/60 Гц
 Диапазон частоты (радиоприем) 87,5 ... 108 МГц
 Сечение провода (динамик) макс. 1,5 мм²
 Размеры дисплея (Ш x В) 35 x 28 мм

- УКВ-радио, стерео, индикатор RDS
- управление через сенсорные поверхности сенсорного дисплея
- вход дополнительного устройства для отдельного выключателя
- сенсорный графический дисплей с подсветкой
- отображение времени и даты
- с двумя разъемами для динамиков
- внешний аудио-вход, например, для MP3-плеера или док-станции
- с динамиком

Подходит к	арт. №	стр.
Опция		
Динамик		стр. 273
Динамики для потолка Ø 80 мм	2885 00 00	158
Динамики для потолка Ø 140 мм	2885 00 01	157

Исполнение	арт. №	уп.
цвет: белый, с эффектом бархата	2880 60 82	1
цвет: полярная белизна, с эффектом бархата	2880 60 89	1
цвет: антрацитовый, бархатный лак	2880 60 86	1
цвет: алюминиевый, бархатный лак	2880 60 84	1

**Radio Touch**

Рабочее напряжение 230 В~
 Частота 50/60 Гц
 Диапазон частоты (радиоприем) 87,5 ... 108 МГц
 Сечение провода макс. 2,5 мм²
 Сечение провода (динамик) макс. 1,5 мм²
 Размеры дисплея (Ш x В) 35 x 28 мм

- УКВ-радио, стерео, индикатор RDS
- управление через сенсорные поверхности сенсорного дисплея
- вход дополнительного устройства для отдельного выключателя
- сенсорный графический дисплей с подсветкой
- отображение времени и даты
- с двумя разъемами для динамиков
- внешний аудио-вход, например, для MP3-плеера или док-станции

Подходит к	арт. №	стр.
Динамик		стр. 273
Динамики для потолка Ø 80 мм	2885 00 00	158
Динамики для потолка Ø 140 мм	2885 00 01	157

Исполнение	арт. №	уп.
цвет: белый, с эффектом бархата	2884 60 82	1
цвет: полярная белизна, с эффектом бархата	2884 60 89	1
цвет: антрацитовый, бархатный лак	2884 60 86	1
цвет: алюминиевый, бархатный лак	2884 60 84	1



Для эксплуатации необходимо подключить по меньшей мере один динамик.

Динамик

Полное сопротивление	4 Ом
Сечение провода (гибкий)	0,5 мм ²
Подготовленный для подключения провод	≈ 25 см
Глубина монтажа	35 мм

■ готовый к использованию, с 2-жильным гибким проводом с двойной изоляцией	Подходит к	арт. №	стр.
	Radio Touch		стр. 272

Исполнение	арт. №	уп.
цвет: белый, с эффектом бархата	2882 60 82	1
цвет: полярная белизна, с эффектом бархата	2882 60 89	1
цвет: антрацитовый, бархатный лак	2882 60 86	1
цвет: алюминиевый, бархатный лак	2882 60 84	1

Световые сигналы

Обозначенные товары пригодны для водозащищенной скрытой проводки IP44 только в соединении с набором уплотнительных вставок - № для зак. 1010 72 00.

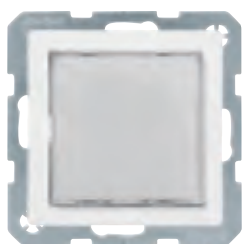
Светодиодные сигнальные лампы

Светодиодная сигнальная подсветка, белое освещение

Номинальное напряжение	230 В [~]
Частота	50/60 Гц
Потребляемая мощность	при 230 В [~] , 50 Hz - макс. 1 Вт

- для оповещения, например для передачи информации или предупреждений
- яркость регулируется с помощью потенциометра
- цвет освещения: холодный белый
- переключение с помощью отдельного переключателя

Подходит к	арт. №	стр.
Опция		
Пленка для светодиодной сигнальной подсветки		стр. 51

i 915

Исполнение	арт. №	уп.
цвет: белый, с эффектом бархата	2953 60 82	1
цвет: полярная белизна, с эффектом бархата	2953 60 89	1
цвет: антрацитовый, бархатный лак	2953 60 86	1
цвет: алюминиевый, бархатный лак	2953 60 84	1

Светодиодная сигнальная подсветка, RGB

Номинальное напряжение	230 В [~]
Частота	50/60 Гц
Потребляемая мощность	при 195...265 В [~] , 50/60 Hz - макс. 3,7 Вт

- для оповещения, например для передачи информации или предупреждений
- яркость регулируется с помощью потенциометра
- цвета освещения (холодный белый, теплый белый, синий, оранжевый, красный, зеленый, фиолетовый (пурпурный)) и показ расцветок вызываются с помощью нажимной кнопки
- переход оттенков можно остановить в произвольном месте с помощью нажимной кнопки
- цвет переключается с помощью внешнего переключателя

Подходит к	арт. №	стр.
Опция		
Пленка для светодиодной сигнальной подсветки		стр. 51

i 915

Исполнение	арт. №	уп.
цвет: белый, с эффектом бархата	2951 60 82	1
цвет: полярная белизна, с эффектом бархата	2951 60 89	1
цвет: антрацитовый, бархатный лак	2951 60 86	1
цвет: алюминиевый, бархатный лак	2951 60 84	1



Q.x

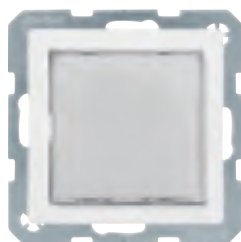

Светодиодная сигнальная подсветка, красное/зеленое освещение

Номинальное напряжение	230 В \sim
Частота	50/60 Гц
Потребляемая мощность	при 230 В \sim , 50 Гц — на каждый цвет макс. 0,5 Вт

- для оповещения, например для запрета входа
- переключение между красным и зеленым с помощью отдельного переключателя

Подходит к	арт. №	стр.
Опция		
Двухцветная пленка для светодиодного светового сигнала		стр. 53

i 915

Исполнение	арт. №	уп.
цвет: белый, с эффектом бархата	2952 60 82	1
цвет: полярная белизна, с эффектом бархата	2952 60 89	1
цвет: антрацитовый, бархатный лак	2952 60 86	1
цвет: алюминиевый, бархатный лак	2952 60 84	1



Световые сигналы



Центральная панель для нажимной кнопки / светового сигнала E10

Вырез \varnothing	27,2 мм
---------------------	---------

- центральная панель для вставного крепления

Подходит к	арт. №	стр.
Крышка для нажимной кнопки / светового сигнала E10		стр. 54
Заглушка для нажимной кнопки / светового сигнала E10		стр. 55
Лампа светодиода E10		стр. 55
Элемент подсветки E 10		стр. 55
Нажимная кнопка / световой сигнал E10, размыкатель	5101 ..	53

Исполнение	арт. №	уп.
цвет: белый, с эффектом бархата	1124 60 82	10
цвет: полярная белизна, с эффектом бархата	1124 60 89	10
цвет: антрацитовый, бархатный лак	1124 60 86	10
цвет: алюминиевый, бархатный лак	1124 60 84	10



Центральная панель для светового сигнала E14

Подходит к	арт. №	стр.
Крышка для светового сигнала E14		стр. 56
Лампа светодиода E14		стр. 56
Лампа накаливания E14		стр. 57
Световой сигнал E14	5131 02	55
Опция		
Набор уплотнительных вставок для розеток / центральных панелей	1010 72 00	276

Исполнение	арт. №	уп.
цвет: белый, с эффектом бархата	1198 60 82	10
цвет: полярная белизна, с эффектом бархата	1198 60 89	10
цвет: антрацитовый, бархатный лак	1198 60 86	10
цвет: алюминиевый, бархатный лак	1198 60 84	10

Дополнительные изделия



Заглушка с центральной панелью

- на суппорте без отверстия

Подходит к Опция	арт. №	стр.
Набор уплотнительных вставок для розеток / центральных панелей	1010 72 00	276

Исполнение

без фиксаторов

цвет:	арт. №	уп.
белый, с эффектом бархата	1009 60 82	20
полярная белизна, с эффектом бархата	1009 60 89	20
цвет: антрацитовый, бархатный лак	1009 60 86	20
цвет: алюминиевый, бархатный лак	1009 60 84	20

с цоколем и фиксаторами

цвет:	арт. №	уп.
белый, с эффектом бархата	67 1009 60 82	10
полярная белизна, с эффектом бархата	67 1009 60 89	10
цвет: антрацитовый, бархатный лак	67 1009 60 86	10
цвет: алюминиевый, бархатный лак	67 1009 60 84	10



Заглушка с центральной панелью, прикручиваемая

- на суппорте с большим сектором
- с колпачками на местах винтового крепления
- без фиксаторов
- со встроенным корпусом для дополнительного реле и т.п.
- для индивидуальных секторов или отверстий при установке собственных решений

Подходит к Опция	арт. №	стр.
Набор уплотнительных вставок для розеток / центральных панелей	1010 72 00	276

Исполнение

цвет:	арт. №	уп.
белый, с эффектом бархата	1009 60 72	20
полярная белизна, с эффектом бархата	1009 60 79	20
цвет: антрацитовый, бархатный лак	1009 60 76	20
цвет: алюминиевый, бархатный лак	1009 60 74	20



Центральная панель для вывода кабеля

Подходит к	арт. №	стр.
Кабельный вывод с незначительной глубиной монтажа	4468	137
Кабельный вывод	4470	137

Исполнение

цвет:	арт. №	уп.
белый, с эффектом бархата	1019 60 82	10
полярная белизна, с эффектом бархата	1019 60 89	10
цвет: антрацитовый, бархатный лак	1019 60 86	10
цвет: алюминиевый, бархатный лак	1019 60 84	10



Q.x

Уплотнения IP44



Набор уплотнительных вставок для розеток / центральных панелей

	Подходит к	арт. №	стр.
	Центральные панели для поворотных диммеров		стр. 260
	Центральные панели для жалюзийного поворотного выключателя		стр. 261
	Центральные панели для регулятора кондиционера и вентилятора		стр. 265
	Центральная панель для светового сигнала E14		стр. 274
	Заглушка с центральной панелью		стр. 275
	Рамка		стр. 292
	Рамка		стр. 302
	Розетка SCHUKO с откидной крышкой	4163 70 0 ..	323
	Розетка SCHUKO с откидной крышкой	4751 7 ..	321
	Розетка SCHUKO с откидной крышкой	4752 7 ..	322
	Розетка SCHUKO с откидной крышкой	4763 70 0 ..	323
Исполнение	арт. №		уп.
прозрачная	1010 72 00		1



Набор уплотнительных вставок для выключателей / кнопок

	■ с крепежным изделием IP44 для крепления винтами		
	Подходит к	арт. №	стр.
	Клавиши		стр. 252
	Клавиши для многополюсных клавишных выключателей		стр. 255
	Клавиши со специальным знаком для слабовидящих		стр. 278
	Клавиша с оттиском «Heizung»		стр. 265
	Рамка		стр. 292
	Рамка		стр. 302
	Клавиша 2-местная, с оттиском символа «Стрелка»	1620 60 7 ..	87
Исполнение	арт. №		уп.
прозрачная	1010 71 00		1



Набор уплотнительных вставок для замочных выключателей/замочных кнопочных выключателей

	Подходит к	арт. №	стр.
	Центральные панели для замочных выключателей и кнопок		стр. 257
	Центральные панели для жалюзийных замочных выключателей/кнопок		стр. 261
	Рамка		стр. 302
	Рамка		стр. 292
Исполнение	арт. №		уп.
прозрачная	1010 70 00		1

Гостиничное оборудование

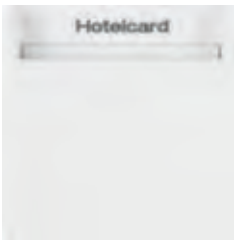

Реле-выключатель с центральной панелью для гостиничной карты

Номинальное напряжение	230 В [~] +10/-15 %
Частота	50/60 Гц
Коммутируемый ток	10 А
Возможна ступенчатая установка времени инерционного выбега	0, 15, 30, 60 с
Ширина карты	макс. 55 мм
Потребляемая мощность	< 0,2 Вт
Лампы накаливания и галогенные лампы 230 В	1500 Вт
Обычные трансформаторы	1500 ВА
Электронные трансформаторы	1500 Вт
Люминесцентные лампы:	
- в схеме парного включения	1500 Вт
Компактные флуоресцентные лампы	500 Вт
Толщина карты	0,8 ... 1,2 мм

- с потенциометром для ступенчатой настройки регулируемого времени инерционного выбега
- при отсутствии карты-ключа освещается синим светодиодом
- с контактом, не находящимся под потенциалом

i 922

Требуется нейтральный провод!

Исполнение	арт. №	уп.
цвет: белый, с эффектом бархата	1640 60 92	1
цвет: полярная белизна, с эффектом бархата	1640 60 99	1
цвет: антрацитовый, бархатный лак	1640 60 96	1
цвет: алюминиевый, бархатный лак	1640 60 94	1

Центральные панели для карточного выключателя для гостиниц



Накладка карточного выключателя для гостиниц с оттиском

- с красной линзой



Подходит к арт. № **стр.**
Выключатель для гостиничных карт стр. 64

Ширина карты	макс. 54 мм
Толщина карты	0,5 ... 1,4 мм

По запросу может быть выполнена другая надпись!

Исполнение	арт. №	уп.
цвет: белый, с эффектом бархата	1640 60 82	10
цвет: полярная белизна, с эффектом бархата	1640 60 89	10
цвет: антрацитовый, бархатный лак	1640 60 86	10
цвет: алюминиевый, бархатный лак	1640 60 84	10



Q.x

Специальное оборудование для инвалидов



Следующие клавиши соответствуют DIN 18024-2, DIN 18025-1 и 18025-2.

Штепсельные розетки SCHUKO



Розетка SCHUKO с откидной крышкой, для слабовидящих

- с выступающим символом «Розетка»
- с усиленной защитой от прикосновения
- меняющееся шагами по 45° положение встраивания



- с самозакрывающейся крышкой
- с штыревыми контактными зажимами / безвинтовыми зажимами

i 951

Номинальное напряжение 250 В \sim
Номинальный ток 16 А

Особенно подходит для сочетания нескольких розеток при использовании угловых штепсельных вилок.

Соединительные зажимы в соответствии с IEC 60884-1



Исполнение	арт. №	уп.
цвет: белый, с эффектом бархата	4744 60 42	10
цвет: полярная белизна, с эффектом бархата	4744 60 49	10

Клавиши со специальным знаком для слабовидящих



Обозначенные товары пригодны для водозащищенной скрытой проводки IP44 только в соединении с набором уплотнительных вставок - № для зак. 1010 71 00.



Клавиша для слабовидящих

- с насечкой для губного стержня
- с линзой



Линза оранжевого цвета и прозрачная.

Для выключателей / клавиш степень защиты IP44 возможна только в сочетании с соответствующим агрегатом тления, накаливания или светодиода, а также набором уплотнительных вставок.

- для подсветки и сигнального включения

Подходит к	арт. №	стр.
Одноклавишный выключатель		стр. 12
Одноклавишная кнопка		стр. 13
Опция		
Набор уплотнительных вставок для выключателей / кнопок	1010 71 00	276

Исполнение	арт. №	уп.
цвет: белый, с эффектом бархата	1661 60 42	10
цвет: полярная белизна, с эффектом бархата	1661 60 49	10



Клавиша для слабовидящих

- с выступающим символом «Свет»
- с оранжевой линзой



Для выключателей / клавиш степень защиты IP44 возможна только в сочетании с соответствующим агрегатом тления, накаливания или светодиода, а также набором уплотнительных вставок.

- для подсветки и сигнального включения

Подходит к	арт. №	стр.
Одноклавишный выключатель		стр. 12
Одноклавишная кнопка		стр. 13
Опция		
Набор уплотнительных вставок для выключателей / кнопок	1010 71 00	276

Исполнение	арт. №	уп.
цвет: белый, с эффектом бархата	1651 60 42	10
цвет: полярная белизна, с эффектом бархата	1651 60 49	10

Клавиша для слабовидящих

- с выступающим символом «Звонок»
- с оранжевой линзой



Для выключателей / клавиш степень защиты IP44 возможна только в сочетании с соответствующим агрегатом тления, накаливания или светодиода, а также набором уплотнительных вставок.

- для подсветки и сигнального включения
- для одноклавишных кнопок с подсветкой

Подходит к	арт. №	стр.
Одноклавишная кнопка		стр. 13
Опция Набор уплотнительных вставок для выключателей / кнопок	1010 71 00	276

Исполнение	арт. №	уп.
цвет: белый, с эффектом бархата	1651 60 52	10
цвет: полярная белизна, с эффектом бархата	1651 60 59	10

Клавиша для слабовидящих

- с выступающим символом «Ключ»
- с оранжевой линзой



Для выключателей / клавиш степень защиты IP44 возможна только в сочетании с соответствующим агрегатом тления, накаливания или светодиода, а также набором уплотнительных вставок.

- для подсветки и сигнального включения
- для одноклавишных кнопок с подсветкой

Подходит к	арт. №	стр.
Одноклавишная кнопка		стр. 13
Опция Набор уплотнительных вставок для выключателей / кнопок	1010 71 00	276

Исполнение	арт. №	уп.
цвет: белый, с эффектом бархата	1651 60 62	10
цвет: полярная белизна, с эффектом бархата	1651 60 69	10

Оборудование для медицинских учреждений
Система экстренного вызова

- монтаж в стандартных встроенных розетках в соответствии с DIN 49073-1

Комплект аварийной связи с рамкой

Рабочее напряжение 24 В=
Рабочая температура -5 ... +40 °С

Комплект включает в себя:

- кнопку со шнуровым приводом с рамкой, Арт. № 5202..
- световой сигнал с рамкой, Арт. № 5203..
- квитирующую нажимную кнопку с рамкой, Арт. № 5201..
- блок питания от сети с рамкой, Арт. № 5204..

Для установки в обычные монтажные коробки согласно DIN 49073-1

Комплект аварийного вызова и вызова помощи используется в общественных туалетах или в туалетах для инвалидов, в медицинских учреждениях и в домах престарелых. Он выполняет все требования техники безопасности согласно DIN VDE 0834

- звуковая и визуальная сигнализация экстренного вызова по световому сигналу после нажатия кнопки со шнурковым приводом
- отмена экстренного вызова с помощью кнопки отмены на месте экстренной ситуации
- энергоснабжение через сетевой блок питания 24 В пост. тока
- центральная панели для вставного крепления
- с винтовыми клеммами
- звуковой вызов подключается по световому сигналу
- звук вызова настраивается как непрерывный или прерывистый сигнал
- контроль иницирующих вызов устройств на обрыв провода

Подходит к	арт. №	стр.
Опция Квитирующая нажимная кнопка с рамкой	5201 60 8 ..	281
Кнопка со шнурковым приводом с рамкой	5202 60 8 ..	280
Световой сигнал с рамкой	5203 60 8 ..	281
Блок питания от сети с рамкой	5204 60 8 ..	281
Кнопка присутствия / квитиования с рамкой	5205 60 8 ..	280
Нажимная кнопка вызова с рамкой	5206 60 8 ..	280

Исполнение	арт. №	уп.
Berker Q.1		
цвет: белый, с эффектом бархата	5200 60 82	1
цвет: полярная белизна, с эффектом бархата	5200 60 89	1
Berker Q.3		
цвет: полярная белизна, с эффектом бархата	5200 60 99	1



Нажимная кнопка вызова с рамкой

- с винтовыми клеммами



Рабочее напряжение 24 В=
Рабочая температура -5 ... +40 °С

Дополнительная нажимная кнопка вызова обеспечивает возможность установки блока управления для активации аварийного вызова (например, во втором помещении или другом месте помещения).

Для установки в обычные монтажные коробки согласно DIN 49073-1

- с успокаивающей лампой
- с красной кнопкой вызова с линзой
- в качестве дополнения к комплекту для неотложной медицинской помощи
- центральная панель для вставного крепления
- с винтовыми клеммами

Подходит к арт. №
Комплект аварийной связи с рамкой 5200 60 8 .. 279

Исполнение	арт. №	уп.
Berker Q.1		
цвет: белый, с эффектом бархата	5206 60 82	1
цвет: полярная белизна, с эффектом бархата	5206 60 89	1
Berker Q.3		
цвет: полярная белизна, с эффектом бархата	5206 60 99	1



Кнопка присутствия / квитиования с рамкой

- с винтовыми клеммами



Рабочее напряжение 24 В=
Длина провода до светового сигнала макс. 500 м
Рабочая температура -5 ... +40 °С

Блок для служебной комнаты, например, чтобы дополнительно отображать экстренный вызов в служебной комнате или на коммутаторе.

Для установки в обычные монтажные коробки согласно DIN 49073-1

- с желтой кнопкой квитиования
- с зеленой кнопкой присутствия
- в качестве дополнения к комплекту для неотложной медицинской помощи
- центральная панель для вставного крепления
- с винтовыми клеммами
- с визуальным и звуковым датчиком сигнала тревоги

Подходит к арт. №
Комплект аварийной связи с рамкой 5200 60 8 .. 279

Исполнение	арт. №	уп.
Berker Q.1		
цвет: белый, с эффектом бархата	5205 60 82	1
цвет: полярная белизна, с эффектом бархата	5205 60 89	1
Berker Q.3		
цвет: полярная белизна, с эффектом бархата	5205 60 99	1



Кнопка со шнурковым приводом с рамкой

- с винтовыми клеммами



Рабочее напряжение 24 В=
Рабочая температура -5 ... +40 °С

Для инициализации экстренного вызова в аварийной ситуации.

Для установки в обычные монтажные коробки согласно DIN 49073-1

- с успокаивающей лампой
- центральная панель для вставного крепления
- для настенного и потолочного монтажа
- с винтовыми клеммами
- с тяговым шнурком и круглой ручкой

Подходит к арт. №
Комплект аварийной связи с рамкой 5200 60 8 .. 279

Исполнение	арт. №	уп.
Berker Q.1		
цвет: белый, с эффектом бархата	5202 60 82	1
цвет: полярная белизна, с эффектом бархата	5202 60 89	1
Berker Q.3		
цвет: полярная белизна, с эффектом бархата	5202 60 99	1

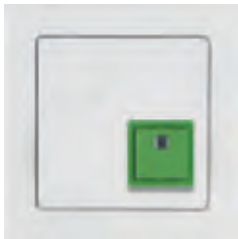
Квитирующая нажимная кнопка с рамкой
- с винтовыми клеммами

 Рабочее напряжение 24 В=
 Рабочая температура -5 ... +40 °С

- с зеленой кнопкой квитирования
- центральная панель для вставного крепления
- с винтовыми клеммами

Подходит к арт. № стр.
 Комплект аварийной связи с рамкой 5200 60 8 .. 279

Для отмены сигнала тревоги (световой сигнал) после наступления на месте аварийной ситуации.

Для установки в обычные монтажные коробки согласно DIN 49073-1

Исполнение	арт. №	уп.
Berker Q.1		
цвет: белый, с эффектом бархата	5201 60 82	1
цвет: полярная белизна, с эффектом бархата	5201 60 89	1
Berker Q.3		
цвет: полярная белизна, с эффектом бархата	5201 60 99	1

Световой сигнал с рамкой
- с винтовыми клеммами

 Рабочее напряжение 24 В=
 Рабочая температура -5 ... +40 °С

- центральная панель для вставного крепления
- получение звонка при исчезновении и повторном появлении напряжения
- с беспотенциальным контактом реле для перенаправления вызова, например, на устройство выбора телефона
- с винтовыми клеммами
- звуковой вызов подключается по световому сигналу
- звук вызова настраивается как непрерывный или прерывистый сигнал
- с 4 красными светодиодами

Для подачи визуального и звукового сигнала тревоги в аварийных ситуациях.

 Внимание:
 Обязательно устанавливайте устройство в хорошо просматриваемом месте.

Рекомендация: используйте глубокую розетку.

Для установки в обычные монтажные коробки согласно DIN 49073-1

Подходит к арт. № стр.
 Комплект аварийной связи с рамкой 5200 60 8 .. 279

Исполнение	арт. №	уп.
Berker Q.1		
цвет: белый, с эффектом бархата	5203 60 82	1
цвет: полярная белизна, с эффектом бархата	5203 60 89	1
Berker Q.3		
цвет: полярная белизна, с эффектом бархата	5203 60 99	1

Блок питания от сети с рамкой
- с винтовыми клеммами

 Рабочее напряжение 24 В=
 Частота 50 ... 60 Гц
 Входное напряжение 100 ... 240 В~
 Выходное напряжение 24 В=
 Выходной ток макс. 250 мА
 Входной ток макс. 180 мА
 Рабочая температура -5 ... +40 °С

- центральная панель для вставного крепления
- с винтовыми клеммами

Подходит к арт. № стр.
 Комплект аварийной связи с рамкой 5200 60 8 .. 279

Для электропитания системных компонентов экстренного вызова с 24 В DC.

Рекомендация: используйте глубокую розетку.

Для установки в обычные монтажные коробки согласно DIN 49073-1

Исполнение	арт. №	уп.
Berker Q.1		
цвет: белый, с эффектом бархата	5204 60 82	1
цвет: полярная белизна, с эффектом бархата	5204 60 89	1
Berker Q.3		
цвет: полярная белизна, с эффектом бархата	5204 60 99	1



Центральные платы для медицинских учреждений



Центральная плата для розетки с выравниванием потенциалов

Внимание!
Используйте только с промежуточным кольцом для центральной платы данной программы.
Для двойной штепсельной розетки с выравниванием потенциалов согласно DIN 42801

■ С ОТТИСКОМ

Исполнение	арт. №	уп.
цвет: полярная белизна, с эффектом бархата	1403 19 09	10

Подходит к	арт. №	стр.
Промежуточные кольца		стр. 270
Розетка выравнивания потенциалов	1061	683



Центральная плата для розетки 6-полюсная

Внимание!
Используйте только с промежуточным кольцом для центральной платы программы.

Подходит к	арт. №	стр.
Промежуточные кольца		стр. 270

производитель: серия изделий	арт. №
Система вызова врача	
Ackermann: системы clino opt 90 / clino phon 95	71008C
система clino opt 99	71008C3

Исполнение	арт. №	уп.
цвет: полярная белизна, с эффектом бархата	1474 19 09	10

штепсельные розетки с 6 полюсами
Hirschmann: Medu 600 GSK

Центральные панели для электронных вставок Ackermann



Центральная панель для светового вызывного устройства

Конкретную информацию о подходящих изделиях (включая арт. номер) других производителей см. в онлайн-каталоге Berker.

■ центральная панель для вставного крепления

Исполнение	арт. №	уп.
цвет: белый, с эффектом бархата	1204 60 82	10
цвет: полярная белизна, с эффектом бархата	1204 60 89	10

производитель: серия изделий	арт. №
Система вызова врача	
Ackermann: системы clino opt 90, 99 / clino phon 95	72642C 72639A 71197A 72642B



Центральная панель с отверстием для контактного штыря, для светового вызывного устройства

Конкретную информацию о подходящих изделиях (включая арт. номер) других производителей см. в онлайн-каталоге Berker.

■ центральная панель для вставного крепления

Исполнение	арт. №	уп.
цвет: полярная белизна, с эффектом бархата	1298 60 89	10

производитель: серия изделий	арт. №
Система вызова врача	
Ackermann: система clino opt 99	73070A



Центральная панель для штекерного разъема сброса

Конкретную информацию о подходящих изделиях (включая арт. номер) других производителей см. в онлайн-каталоге Berker.

■ центральная панель для вставного крепления
■ А-кодированный для «throw-off» коннектора

Исполнение	арт. №	уп.
цвет: полярная белизна, с эффектом бархата	1305 60 89	10

производитель: серия изделий	арт. №
Система вызова врача	
Ackermann: система clino opt 99	74189A

Центральная панель с 2 отверстиями для контактного штыря и оттиском, для вызывного устройства

Конкретную информацию о подходящих изделиях (включая арт. номер) других производителей см. в онлайн-каталоге Berker.

- центральная панель для вставного крепления

производитель: серия изделий	арт. №
Система вызова врача	
Ackermann: система clino opt 99	73075C 73020G 73021G 73075D

Исполнение	арт. №	уп.
цвет: полярная белизна, с эффектом бархата	1244 60 89	10

Центральная панель с отверстием для контактного штыря, с красной кнопкой сверху

Конкретную информацию о подходящих изделиях (включая арт. номер) других производителей см. в онлайн-каталоге Berker.

- для модуля вызова с кнопкой вызова и контакта для дополнительного входа
- для кнопки вызова с разъемным контактным соединением
- кнопка с линзой и оттиском
- центральная панель для вставного крепления

производитель: серия изделий	арт. №
Система вызова врача	
Ackermann: система clino opt 99	73071E 73071E2 73075A 73073E

Исполнение	арт. №	уп.
цвет: полярная белизна, с эффектом бархата	1217 60 89	10

Центральная панель с 2 отверстиями для контактного штыря, оттиском и красной кнопкой сверху

Конкретную информацию о подходящих изделиях (включая арт. номер) других производителей см. в онлайн-каталоге Berker.

- для модуля вызова с кнопкой вызова и контактными соединениями
- для кнопки вызова с контактом диагностики и дополнительным
- кнопка с линзой и оттиском
- центральная панель для вставного крепления

производитель: серия изделий	арт. №
Система вызова врача	
Ackermann: система clino opt 99	73071D 73071D2 73075B 73073D

Исполнение	арт. №	уп.
цвет: полярная белизна, с эффектом бархата	1218 60 89	10

Центральная панель с красной кнопкой сверху

Конкретную информацию о подходящих изделиях (включая арт. номер) других производителей см. в онлайн-каталоге Berker.

- для модуля вызова с кнопкой вызова
- кнопка с линзой и оттиском
- центральная панель для вставного крепления

производитель: серия изделий	арт. №
Система вызова врача	
Ackermann: система clino opt 99	73071F 73071F2 73073F

Исполнение	арт. №	уп.
цвет: полярная белизна, с эффектом бархата	1216 60 89	10



Центральная панель с красной кнопкой внизу

Конкретную информацию о подходящих изделиях (включая арт. номер) других производителей см. в онлайн-каталоге Berker.

- для кнопки вызова
- кнопка с линзой и оттиском
- центральная панель для вставного крепления

производитель: серия изделий арт. №
Система вызова врача
 Ackermann: система clino opt 99 73022A
 73022A2

Исполнение	арт. №	уп.
цвет: полярная белизна, с эффектом бархата	1219 60 89	10



Центральная панель с желтой + зеленой

Конкретную информацию о подходящих изделиях (включая арт. номер) других производителей см. в онлайн-каталоге Berker.

- для кнопки квитиования
- кнопка с линзой
- центральная панель для вставного крепления

производитель: серия изделий арт. №
Система вызова врача
 Ackermann: система clino opt 99 73642C

Исполнение	арт. №	уп.
цвет: полярная белизна, с эффектом бархата	1251 60 89	10



Центральная панель с желтой кнопкой

Конкретную информацию о подходящих изделиях (включая арт. номер) других производителей см. в онлайн-каталоге Berker.

- для кнопки квитиования
- кнопка с линзой
- центральная панель для вставного крепления

производитель: серия изделий арт. №
Система вызова врача
 Ackermann: система clino opt 99 73642D

Исполнение	арт. №	уп.
цвет: полярная белизна, с эффектом бархата	1252 60 89	10



Центральная панель с синей кнопкой и оттиском

Конкретную информацию о подходящих изделиях (включая арт. номер) других производителей см. в онлайн-каталоге Berker.

- для кнопки вызова
- кнопка с линзой
- центральная панель для вставного крепления

производитель: серия изделий арт. №
Система вызова врача
 Ackermann: система clino opt 99 73022A
 73022A2

Исполнение	арт. №	уп.
цвет: полярная белизна, с эффектом бархата	1223 60 89	10



Центральная панель с белой кнопкой и оттиском

Конкретную информацию о подходящих изделиях (включая арт. номер) других производителей см. в онлайн-каталоге Berker.

- с оттиском «SU-AUS WARTEN»
- кнопка с линзой
- центральная панель для вставного крепления
- для офис-модуля

производитель: серия изделий арт. №
Система вызова врача
 Ackermann: система clino opt 99 73640J
 73640J2

Исполнение	арт. №	уп.
цвет: полярная белизна, с эффектом бархата	1308 60 89	10



Центральная панель с оттиском «Хвост» для радиосистемы

Конкретную информацию о подходящих изделиях (включая арт. номер) других производителей см. в онлайн-каталоге Berker.

- центральная панель для вставного крепления
- для слуховых трубок и регуляторов громкости

производитель: серия изделий	арт. №
Система вызова врача	
Ackermann: системы clino opt 90, 99 / clino phon 95	73120C 73120H

Исполнение	арт. №	уп.
цвет: полярная белизна, с эффектом бархата	1300 60 89	10



Центральная панель с оттиском «0-1-2-3-4-5» для радиосистемы

Конкретную информацию о подходящих изделиях (включая арт. номер) других производителей см. в онлайн-каталоге Berker.

- центральная панель для вставного крепления

производитель: серия изделий	арт. №
Система вызова врача	
Ackermann: системы clino opt 90, 99 / clino phon 95	73120A

Исполнение	арт. №	уп.
цвет: полярная белизна, с эффектом бархата	1301 60 89	10



Q.x



Различие заметно уже при самом первом прикосновении: благодаря новому варианту поверхности данный симпатичный переключатель на ощупь воспринимается исключительно бархатистым - а новый алюминиевый цвет удачно дополняет привлекательные варианты расцветок. Обладая плоским профилем, малым углом коммутации и мягкими закругленным с закругленными контурами, выключатель производит исключительно эстетичное впечатление.

- Подходит для жилых зданий и зданий специального назначения.
- Вследствие большого радиуса особенно хорошо подходит для использования в таких учреждениях, как, например, школы и детские сады.
- В многоместных рамках можно установить до 5 различных устройств (по горизонтали или вертикали).
- Варианты поверхности: цвет: полярная белизна и белый, с эффектом бархата, цвет: антрацитовый и алюминиевый, бархатный лак.

Q.1
Q.3
Q.7



Designpreis
Deutschland
2011
NOMINIERT



reddot design award
winner 2009

DESIGN PLUS



Отмеченные изделия могут использоваться для влагозащищенного скрытого монтажа IP44 в сочетании с соответствующим набором уплотнительных вставок.

Berker Q.1

Размеры/примеры изделий



Рамка 1-местная

Ш 80,5 мм x В 80,5 мм, 1-местная

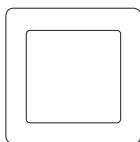

Рамка 2-5-местная горизонтальная

Ш 151,5 мм x В 80,5 мм, 2-местная

Ш 222,5 мм x В 80,5 мм, 3-местная

Ш 293,5 мм x В 80,5 мм, 4-местная

Ш 364,5 мм x В 80,5 мм, 5-местная

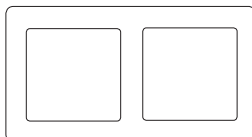

Рамка 2-5-местная вертикальная

Ш 151,5 мм x В 80,5 мм, 2-местная

Ш 222,5 мм x В 80,5 мм, 3-местная

Ш 293,5 мм x В 80,5 мм, 4-местная

В 364,5 мм x Ш 80,5 мм, 5-местная

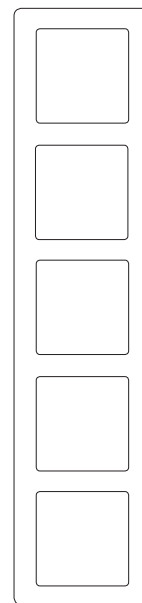
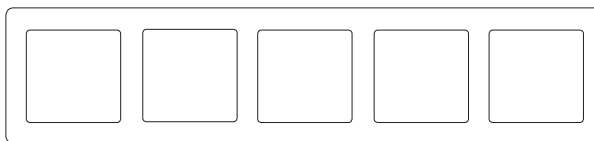
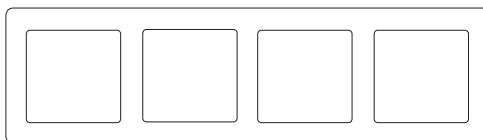
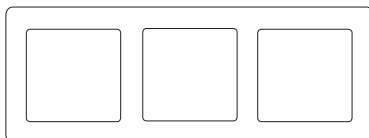

ПРИМЕРЫ ИЗДЕЛИЙ





РАМКИ/НАКЛАДКИ/ЦЕНТРАЛЬНЫЕ ВСТАВКИ

Пластмасса бархатистая

цвет: полярная белизна аналогично RAL 9010

цвет: антрацитовый аналогично RAL 7021

цвет: красный аналогично RAL 3003

цвет: зеленый аналогично RAL 6029

цвет: оранжевый аналогично RAL 2003

Q.1
Q.3
Q.7



Рамка

 Помеченные артикулы предназначены только для применения под штукатуркой IP44 в соединении с соответствующим набором уплотнительных вставок для защиты от воды.

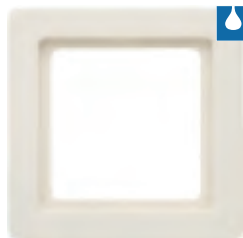
 Рамка

■ для вертикального и горизонтального монтажа

Подходит к
Опция
Уплотнения IP44

арт. №

стр.
стр. 276

i 954

Исполнение	арт. №	уп.
цвет: белый, с эффектом бархата, 1-местная	1011 60 82	10
цвет: белый, с эффектом бархата, 2-местная	1012 60 82	10
цвет: белый, с эффектом бархата, 3-местная	1013 60 82	2
цвет: белый, с эффектом бархата, 4-местная	1014 60 82	2
цвет: белый, с эффектом бархата, 5-местная	1015 60 82	2

 Рамка

■ для вертикального и горизонтального монтажа

Подходит к
Опция
Уплотнения IP44

арт. №

стр.
стр. 276

i 954

Исполнение	арт. №	уп.
цвет: полярная белизна, с эффектом бархата, 1-местная	1011 60 89	10
цвет: полярная белизна, с эффектом бархата, 2-местная	1012 60 89	10
цвет: полярная белизна, с эффектом бархата, 3-местная	1013 60 89	2
цвет: полярная белизна, с эффектом бархата, 4-местная	1014 60 89	2
цвет: полярная белизна, с эффектом бархата, 5-местная	1015 60 89	2

 Рамка

■ для вертикального и горизонтального монтажа

Подходит к
Опция
Уплотнения IP44

арт. №

стр.
стр. 276

i 954

Исполнение	арт. №	уп.
цвет: антрацитовый, бархатный лак, 1-местная	1011 60 86	10
цвет: антрацитовый, бархатный лак, 2-местная	1012 60 86	10
цвет: антрацитовый, бархатный лак, 3-местная	1013 60 86	2
цвет: антрацитовый, бархатный лак, 4-местная	1014 60 86	2
цвет: антрацитовый, бархатный лак, 5-местная	1015 60 86	2

Рамка

■ для вертикального и горизонтального монтажа

Подходит к	арт. №	стр.
Опция		
Уплотнения IP44		стр. 276

954

Исполнение	арт. №	уп.
цвет: алюминиевый, бархатный лак, 1-местная	1011 60 84	10
цвет: алюминиевый, бархатный лак, 2-местная	1012 60 84	10
цвет: алюминиевый, бархатный лак, 3-местная	1013 60 84	2
цвет: алюминиевый, бархатный лак, 4-местная	1014 60 84	2
цвет: алюминиевый, бархатный лак, 5-местная	1015 60 84	2

Рамка

 ■ для выделения особых выключателей, розеток и т.п.
 ■ для вертикального и горизонтального монтажа

Подходит к	арт. №	стр.
Опция		
Уплотнения IP44		стр. 276

954

Исполнение	арт. №	уп.
цвет: красный, с эффектом бархата, 1-местная	1011 60 62	10
цвет: красный, с эффектом бархата, 2-местная	1012 60 62	10
цвет: красный, с эффектом бархата, 3-местная	1013 60 62	2
цвет: красный, с эффектом бархата, 4-местная	1014 60 62	2
цвет: красный, с эффектом бархата, 5-местная	1015 60 62	2

Рамка
- с полем для надписи

Высота поля для надписи - для 6 мм P-touch полосок.

Исполнение	арт. №	уп.
цвет: белый, с эффектом бархата, 1-местная	1011 60 12	10
цвет: белый, с эффектом бархата, 2-местная вертикальная	1012 60 12	10
цвет: белый, с эффектом бархата, 3-местная вертикальная	1013 60 12	10
цвет: белый, с эффектом бархата, 4-местная вертикальная	1014 60 12	2
цвет: белый, с эффектом бархата, 5-местная вертикальная	1015 60 12	2
цвет: белый, с эффектом бархата, 2-местная горизонтальная	1022 60 12	10
цвет: белый, с эффектом бархата, 3-местная горизонтальная	1023 60 12	10
цвет: белый, с эффектом бархата, 4-местная горизонтальная	1024 60 12	2
цвет: белый, с эффектом бархата, 5-местная горизонтальная	1025 60 12	2



Рамка

- с полем для надписи



Высота поля для надписи - для 6 мм P-touch полосок.

Исполнение	арт. №	уп.
цвет: полярная белизна, с эффектом бархата, 1-местная	1011 60 19	10
цвет: полярная белизна, с эффектом бархата, 2-местная вертикальная	1012 60 19	10
цвет: полярная белизна, с эффектом бархата, 3-местная вертикальная	1013 60 19	10
цвет: полярная белизна, с эффектом бархата, 4-местная вертикальная	1014 60 19	2
цвет: полярная белизна, с эффектом бархата, 5-местная вертикальная	1015 60 19	2
цвет: полярная белизна, с эффектом бархата, 2-местная горизонтальная	1022 60 19	10
цвет: полярная белизна, с эффектом бархата, 3-местная горизонтальная	1023 60 19	10
цвет: полярная белизна, с эффектом бархата, 4-местная горизонтальная	1024 60 19	2
цвет: полярная белизна, с эффектом бархата, 5-местная горизонтальная	1025 60 19	2



Рамка

- с полем для надписи



Высота поля для надписи - для 6 мм P-touch полосок.

Исполнение	арт. №	уп.
цвет: антрацитовый, бархатный лак, 1-местная	1011 60 16	10
цвет: антрацитовый, бархатный лак, 2-местная вертикальная	1012 60 16	10
цвет: антрацитовый, бархатный лак, 3-местная вертикальная	1013 60 16	10
цвет: антрацитовый, бархатный лак, 4-местная вертикальная	1014 60 16	2
цвет: антрацитовый, бархатный лак, 5-местная вертикальная	1015 60 16	2
цвет: антрацитовый, бархатный лак, 2-местная горизонтальная	1022 60 16	10
цвет: антрацитовый, бархатный лак, 3-местная горизонтальная	1023 60 16	10
цвет: антрацитовый, бархатный лак, 4-местная горизонтальная	1024 60 16	2
цвет: антрацитовый, бархатный лак, 5-местная горизонтальная	1025 60 16	2

Рамка
- с полем для надписи

Высота поля для надписи - для 6 мм P-touch полосок.

Исполнение	арт. №	уп.
цвет: алюминиевый, бархатный лак, 1-местная	1011 60 14	10
цвет: алюминиевый, бархатный лак, 2-местная вертикальная	1012 60 14	10
цвет: алюминиевый, бархатный лак, 3-местная вертикальная	1013 60 14	10
цвет: алюминиевый, бархатный лак, 4-местная вертикальная	1014 60 14	2
цвет: алюминиевый, бархатный лак, 5-местная вертикальная	1015 60 14	2
цвет: алюминиевый, бархатный лак, 2-местная горизонтальная	1022 60 14	10
цвет: алюминиевый, бархатный лак, 3-местная горизонтальная	1023 60 14	10
цвет: алюминиевый, бархатный лак, 4-местная горизонтальная	1024 60 14	2
цвет: алюминиевый, бархатный лак, 5-местная горизонтальная	1025 60 14	2

Рамка, цвет конфигуратор

Данный артикул вы можете сконфигурировать в режиме онлайн по адресу configurator.berker.com с цветными полосами. Для этого в вашем распоряжении имеется разнообразная палитра цветов и оттенков.

Данный артикул заказывайте, указав приведенный здесь № для заказа вместе с 4-значным номером цвета RAL, выбранного вами, обычным образом в оптовом магазине по продаже электротоваров.

- поставляется с полосами, расположенными сбоку, в индивидуальном цветовом исполнении — в наличии более 200 оттенков RAL
- для вертикального и горизонтального монтажа

Подходит к арт. № стр.
Опция Уплотнения IP44 стр. 276

954

Исполнение	арт. №	уп.
цвет: полярная белизна, с эффектом бархата, 1-местная, цвет конфигуратор	1 0116 08 9C	1
цвет: полярная белизна, с эффектом бархата, 2-местн., цвет конфигуратор	1 0126 08 9C	1
цвет: полярная белизна, с эффектом бархата, 3-местная, цвет конфигуратор	1 0136 08 9C	1
цвет: полярная белизна, с эффектом бархата, 4-местная, цвет конфигуратор	1 0146 08 9C	1
цвет: полярная белизна, с эффектом бархата, 5-местная, цвет конфигуратор	1 0156 08 9C	1

Рамка с большим вырезом

Рамка с большим вырезом

Не подходит для рамок для наружного монтажа.

- для вертикального монтажа

Подходит к арт. № стр.
 Клавишный сенсор, 3-местный с регулятором температуры помещения 7566 37 29 817
 Клавишный сенсор, 5-канальный с регулятором температуры помещения 7566 57 29 818

954

Исполнение	арт. №	уп.
цвет: полярная белизна, с эффектом бархата	1309 60 89	10



Рамка с большим вырезом

Не подходит для рамок для наружного монтажа.

■ для вертикального монтажа

Подходит к

	арт. №	стр.
Клавишный сенсор, 3-местный с регулятором температуры помещения	7566 37 26	817
Клавишный сенсор, 5-канальный с регулятором температуры помещения	7566 57 26	818

i 954

Исполнение

цвет: антрацитовый, бархатный лак

арт. №

1309 60 86

уп.

10



Рамка с большим вырезом

Не применяется с коробками для наружного монтажа

■ для вертикального монтажа

i 954

Исполнение

цвет: алюминиевый, бархатный лак

арт. №

1309 60 84

уп.

10



Рамка с большим вырезом, цвет конфигуратор

Не применяется с коробками для наружного монтажа

■ поставляется с полосами, расположенными сбоку, в индивидуальном цветовом исполнении — в наличии более 200 оттенков RAL

■ для вертикального монтажа

Данный артикул вы можете сконфигурировать в режиме онлайн по адресу configurator.berker.com с цветными полосами. Для этого в вашем распоряжении имеется разнообразная палитра цветов и оттенков.

Данный артикул заказывайте, указав приведенный здесь № для заказа вместе с 4-значным номером цвета RAL, выбранного вами, обычным образом в оптовом магазине по продаже электротоваров.

Подходит к

	арт. №	стр.
Клавишный сенсор, 3-местный с регулятором температуры помещения	7566 37 29	817
Клавишный сенсор, 5-канальный с регулятором температуры помещения	7566 57 29	818

i 954

Исполнение

цвет: полярная белизна, с эффектом бархата, цвет конфигуратор

арт. №

1 3096 08 9C

уп.

1



B.
Berker



Рамка	302
Коробки для наружного монтажа	304

Крепкий. Вряд ли есть слово, которое могло бы лучше описать Berker Q.3. Ведь он, с одной стороны, обладает чистыми контурами, с другой - симпатичной поверхностью. Он комплектуется теми же самыми центральными панелями, что и его младшая серия Berker Q.1. Примечательны также его функциональные преимущества: Berker Q.3 лучше всего подходит для установки в кабель-канале.

- Чистая рамка с множеством граней в сочетании с радиусами центральной панели образует контрастность формы, которая идеально вписывается в архитектуру современных зданий.
- В многоместных рамках можно установить до 5 различных устройств (по горизонтали или вертикали).
- Варианты поверхности: цвет: полярная белизна и белый, с эффектом бархата, цвет: антрацитовый и алюминиевый, бархатный лак.



Отмеченные изделия могут использоваться для влагозащищенного скрытого монтажа IP44 в сочетании с соответствующим набором уплотнительных вставок.

Berker Q.3

Размеры/примеры изделий



Рамка 1-местная

Ш 80,5 мм x В 80,5 мм, 1-местная

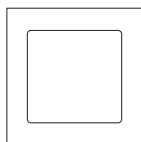

Рамка 2-5-местная горизонтальная

Ш 151,5 мм x В 80,5 мм, 2-местная

Ш 222,5 мм x В 80,5 мм, 3-местная

Ш 293,5 мм x В 80,5 мм, 4-местная

Ш 364,5 мм x В 80,5 мм, 5-местная

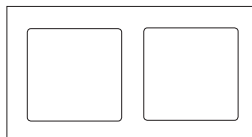

Рамка 2-5-местная вертикальная

Ш 151,5 мм x В 80,5 мм, 2-местная

Ш 222,5 мм x В 80,5 мм, 3-местная

Ш 293,5 мм x В 80,5 мм, 4-местная

В 364,5 мм x Ш 80,5 мм, 5-местная

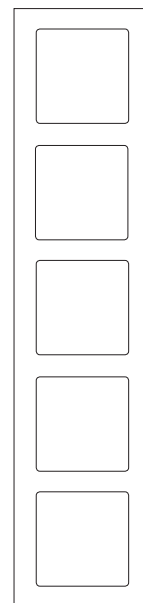
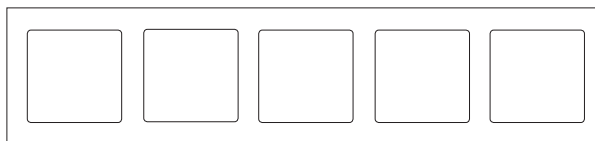
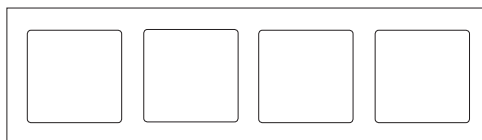
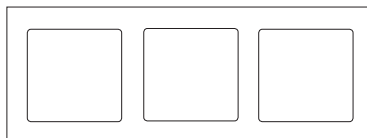

ПРИМЕРЫ ИЗДЕЛИЙ

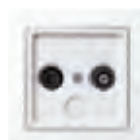



РАМКИ/НАКЛАДКИ/ЦЕНТРАЛЬНЫЕ ВСТАВКИ

Пластмасса, бархатистая

цвет: полярная белизна аналогично RAL 9010

цвет: антрацитовый аналогично RAL 7021

цвет: красный аналогично RAL 3003

цвет: зеленый аналогично RAL 6029

цвет: оранжевый аналогично RAL 20033



Рамка

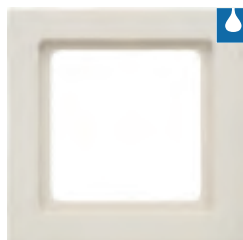

Помеченные артикулы предназначены только для применения под штукатуркой IP44 в соединении с соответствующим набором уплотнительных вставок для защиты от воды.

 Рамка

■ для вертикального и горизонтального монтажа

Подходит к
Опция
Уплотнения IP44

арт. №

стр.
стр. 276

i 954

Исполнение	арт. №	уп.
цвет: белый, с эффектом бархата, 1-местная	1011 60 92	10
цвет: белый, с эффектом бархата, 2-местная	1012 60 92	2
цвет: белый, с эффектом бархата, 3-местная	1013 60 92	2
цвет: белый, с эффектом бархата, 4-местная	1014 60 92	2
цвет: белый, с эффектом бархата, 5-местная	1015 60 92	2

 Рамка

■ для вертикального и горизонтального монтажа

Подходит к
Опция
Уплотнения IP44

арт. №

стр.
стр. 276

i 954

Исполнение	арт. №	уп.
цвет: полярная белизна, с эффектом бархата, 1-местная	1011 60 99	10
цвет: полярная белизна, с эффектом бархата, 2-местная	1012 60 99	2
цвет: полярная белизна, с эффектом бархата, 3-местная	1013 60 99	2
цвет: полярная белизна, с эффектом бархата, 4-местная	1014 60 99	2
цвет: полярная белизна, с эффектом бархата, 5-местная	1015 60 99	2

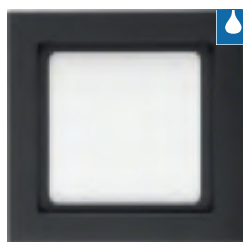
 Рамка

■ для вертикального и горизонтального монтажа

Подходит к
Опция
Уплотнения IP44

арт. №

стр.
стр. 276

i 954

Исполнение	арт. №	уп.
цвет: антрацитовый, бархатный лак, 1-местная	1011 60 96	10
цвет: антрацитовый, бархатный лак, 2-местная	1012 60 96	10
цвет: антрацитовый, бархатный лак, 3-местная	1013 60 96	2
цвет: антрацитовый, бархатный лак, 4-местная	1014 60 96	2
цвет: антрацитовый, бархатный лак, 5-местная	1015 60 96	2

Рамка

■ для вертикального и горизонтального монтажа

Подходит к	арт. №	стр.
Опция		
Уплотнения IP44		стр. 276

i	954
----------	------------

Исполнение	арт. №	уп.
цвет: алюминиевый, бархатный лак, 1-местная	1011 60 94	10
цвет: алюминиевый, бархатный лак, 2-местная	1012 60 94	2
цвет: алюминиевый, бархатный лак, 3-местная	1013 60 94	2
цвет: алюминиевый, бархатный лак, 4-местная	1014 60 94	2
цвет: алюминиевый, бархатный лак, 5-местная	1015 60 94	2

Рамка
- с полем для надписи

■ подходит также и к кабельным каналам



При применении вставок с № заказа 4522, 4523, 4593, 4594 монтаж поля для надписи на опорном кольце не возможен. Для этого поле для надписи можно зафиксировать в пазу на рамке.

После демонтажа рамки на вставке остается поле для надписи.

Исполнение	арт. №	уп.
цвет: белый, с эффектом бархата, 1-местная	1051 60 92	10
цвет: белый, с эффектом бархата, 2-местная горизонтальная	1022 60 92	10
цвет: белый, с эффектом бархата, 2-местная вертикальная	1052 60 92	10
цвет: белый, с эффектом бархата, 3-местная горизонтальная	1023 60 92	10
цвет: белый, с эффектом бархата, 3-местная вертикальная	1053 60 92	10

Рамка
- с полем для надписи

■ подходит также и к кабельным каналам



При применении вставок с № заказа 4522, 4523, 4593, 4594 монтаж поля для надписи на опорном кольце не возможен. Для этого поле для надписи можно зафиксировать в пазу на рамке.

После демонтажа рамки на вставке остается поле для надписи.

Исполнение	арт. №	уп.
цвет: полярная белизна, с эффектом бархата, 1-местная	1051 60 99	10
цвет: полярная белизна, с эффектом бархата, 2-местная горизонтальная	1022 60 99	10
цвет: полярная белизна, с эффектом бархата, 2-местная вертикальная	1052 60 99	10
цвет: полярная белизна, с эффектом бархата, 3-местная горизонтальная	1023 60 99	10
цвет: полярная белизна, с эффектом бархата, 3-местная вертикальная	1053 60 99	10

**Рамка****- с полем для надписи**

■ подходит также и к кабельным каналам



При применении вставок с № заказа 4522, 4523, 4593, 4594 монтаж поля для надписи на опорном кольце не возможен. Для этого поле для надписи можно зафиксировать в пазу на рамке.

После демонтажа рамки на вставке остается поле для надписи.

Исполнение	арт. №	уп.
цвет: алюминиевый, бархатный лак	1051 60 94	10
цвет: алюминиевый, бархатный лак, 2-местная вертикальная	1052 60 94	10
цвет: алюминиевый, бархатный лак, 3-местная вертикальная	1053 60 94	10
цвет: алюминиевый, бархатный лак, 2-местная горизонтальная	1022 60 94	10
цвет: алюминиевый, бархатный лак, 3-местная горизонтальная	1023 60 94	10

Рамка с большим вырезом**Рамка с большим вырезом**

Не применяется с коробками для наружного монтажа

■ для вертикального монтажа

Подходит к	арт. №	стр.
Клавишный сенсор, 3-канальный с регулятором температуры помещения	7566 37 22	817
Клавишный сенсор, 5-канальный с регулятором температуры помещения	7566 57 22	818

i 954

Исполнение	арт. №	уп.
цвет: белый, с эффектом бархата	1309 60 92	2

**Рамка с большим вырезом**

Не подходит для рамок для наружного монтажа.

■ для вертикального монтажа

Подходит к	арт. №	стр.
Клавишный сенсор, 3-местный с регулятором температуры помещения	7566 37 29	817
Клавишный сенсор, 5-канальный с регулятором температуры помещения	7566 57 29	818

i 954

Исполнение	арт. №	уп.
цвет: полярная белизна, с эффектом бархата	1309 60 99	2

**Рамка с большим вырезом**

Не подходит для рамок для наружного монтажа.

■ для вертикального монтажа

Подходит к	арт. №	стр.
Клавишный сенсор, 3-местный с регулятором температуры помещения	7566 37 26	817
Клавишный сенсор, 5-канальный с регулятором температуры помещения	7566 57 26	818

i 954

Исполнение	арт. №	уп.
цвет: антрацитовый, бархатный лак	1309 60 96	2



Рамка с большим вырезом

Не применяется с коробками для наружного монтажа

- для вертикального монтажа

i 954

Исполнение	арт. №	уп.
цвет: алюминиевый, бархатный лак	1309 60 94	2

Коробки для наружного монтажа



Коробка для наружного монтажа

Глубина монтажа 37 мм

Оборудование для скрытого монтажа может быть использовано с коробками для наружного монтажа для наружной инсталляции.

Подходящие вводы в трубы и замену для ввода проводов и каналов см. в разделе «Наружный монтаж в сухих помещениях».

- ввод сверху или снизу
- с вводом электропроводки и канала
- для вертикального и горизонтального монтажа
- для монтажа на горючих поверхностях

Исполнение	арт. №	уп.
пластмасса, цвет: полярная белизна, матовый, 1-местная	1041 99 09	10
пластмасса, цвет: полярная белизна, матовый, 2-местная	1042 99 09	5
пластмасса, цвет: полярная белизна, матовый, 3-местная	1043 99 09	5
пластмасса, цвет: антрацитовый, матовый, 1-местная	1041 99 49	10
пластмасса, цвет: антрацитовый, матовый, 2-местная	1042 99 49	5
пластмасса, цвет: антрацитовый, матовый, 3-местная	1043 99 49	5
пластмасса, цвет: алюминиевый, матовый, 1-местная	1041 99 39	10
пластмасса, цвет: алюминиевый, матовый, 2-местная	1042 99 39	5
пластмасса, цвет: алюминиевый, матовый, 3-местная	1043 99 39	5



Как быстро можно обустроить любое помещение «под себя»? С Berker Q.7 – сразу же!
Как один из членов семьи выключателей серии Q, серия Q.7 использует ту же платформу, что и выключатели серий Q.1 и Q.3, что позволяет произвести замену без лишних усилий. Каким образом? Просто замените внешние элементы Вашего выключателя на новые из серии Q.7. Рамки Q.7 устанавливаются на существующие вставки серий Q.1 и Q.3. Конечно, функционал вставок при этом остаётся неизменным.

■ **Новинка:** Berker Q.7 – серия выключателей с характером.

Q.7 задаёт тон, бросает вызов и уходит в отрыв.

Q.7 манит взгляд текстурными поверхностями из сланца, бетона, алюминия, нержавеющей стали, а также чёрного и полярно-белого стекла.

Материалы и форма декоративной рамки Berker Q.7 никогда не останутся без внимания. Прозрачный несущий цоколь придаёт рамке эффект левитации у стены, обеспечивая уникальное визуальное сочетание лёгкости и весомости.

■ Художественная ценность серии Q.7 в том, что центральные элементы визуально объединены с верхним краем рамки, создавая цельный плоский контур

■ Некоторые модели Q.7 позволяют осуществить влагозащитную установку IP44.

■ Использование рамок серии Q.3 позволит без проблем установить любое изделие Q.7 в кабельный канал.

Berker Q.7

Размеры / примеры изделий



Материал: алюминий,
нержавеющая сталь
Стекло цвета полярная белизна,
черное стекло

Рамка 1-местная

Ш 95,2 мм. х В 95,2 мм., 1-местная

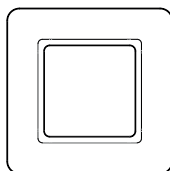

Рамка 2-5-местная, горизонтальная

Ш 166,2 мм х В 95,2 мм, 2-местная

Ш 237,2 мм х В 95,2 мм, 3-местная

Ш 308,2 мм х В 95,2 мм, 4-местная

Ш 379,2 мм х В 95,2 мм, 5-местная

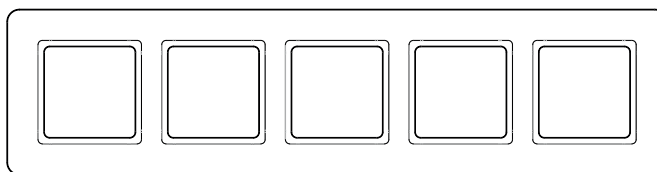
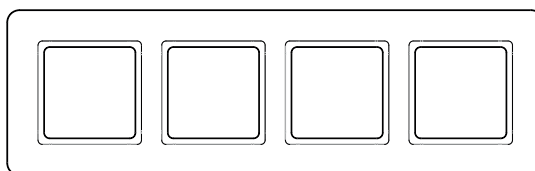
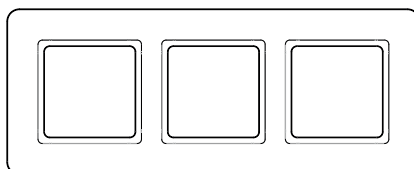
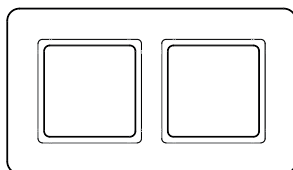

Рамки 2-5-местные, вертикальные

В 166,2 мм х Ш 95,2 мм, 2-местная

В 237,5 мм х Ш 95,2 мм, 3-местная

Ш 308,2 мм х В 95,2 мм, 4-местная

Ш 379,2 мм х В 95,2 мм, 5-местная

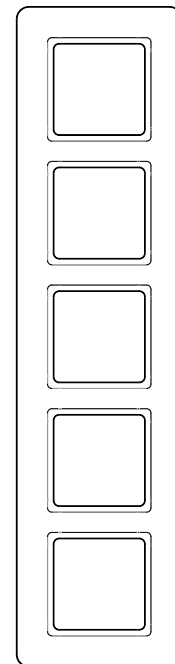

Рамки 1,5-местные, вертикальные

Ш 154,2 мм х В 95,2 мм, 1,5-местная

Материал: сланец, бетон

Рамка 1-местная

ш 95,2 мм. х в 95,2 мм., 1-местная

Рамка 2-3-местная, горизонтальная

Ш 166,2 мм х В 95,2 мм, 2-местная

Ш 237,2 мм х В 95,2 мм, 3-местная

Рамки 2-3-местные, вертикальные

В 166,2 мм х Ш 95,2 мм, 2-местная

В 237,5 мм х Ш 95,2 мм, 3-местная

Рамки 1,5-местные, вертикальные

В 154,2 мм х Ш 95,2 мм, 1,5-местная

ПРИМЕРЫ ИЗДЕЛИЙ



**РАМКИ / НАКЛАДКИ / ЦЕНТРАЛЬНЫЕ ВСТАВКИ****СТЕКЛО**

Цвет: полярная белизна аналог RAL 9010

Цвет: черный аналог RAL 9005

Металл

Алюминий, анодированный под естественный цвет
Нержавеющая сталь с шероховатой поверхностью

сланец натуральный, цвет: антрацитовый

бетон текстурированный, цвет: серый

Q.7



Рамка



Рамка

■ для вертикального и горизонтального монтажа

Исполнение	арт. №	уп.
алюминий, струйная обработка, 1-местная	1011 60 74	1
алюминий, струйная обработка, 2-местная	1012 60 74	1
алюминий, струйная обработка, 3-местная	1013 60 74	1
алюминий, струйная обработка, 4-местная	1014 60 74	1
алюминий, струйная обработка, 5-местная	1015 60 74	1



Рамка

Исполнение	арт. №	уп.
нержавеющая сталь, металл с кратцовой поверхностью, 1-местная	1011 60 83	1
нержавеющая сталь, металл с кратцовой поверхностью, 2-местная вертикальная	1012 60 83	1
нержавеющая сталь, металл с кратцовой поверхностью, 3-местная вертикальная	1013 60 83	1
нержавеющая сталь, металл с кратцовой поверхностью, 4-местная вертикальная	1014 60 83	1
нержавеющая сталь, металл с кратцовой поверхностью, 5-местная вертикальная	1015 60 83	1
нержавеющая сталь, металл с кратцовой поверхностью, 2-местная горизонтальная	1022 60 83	1
нержавеющая сталь, металл с кратцовой поверхностью, 3-местная горизонтальная	1023 60 83	1
нержавеющая сталь, металл с кратцовой поверхностью, 4-местная горизонтальная	1024 60 83	1
нержавеющая сталь, металл с кратцовой поверхностью, 5-местная горизонтальная	1025 60 83	1



Рамка

■ для вертикального и горизонтального монтажа

Исполнение	арт. №	уп.
стекло цвет: полярная белизна/полярная белизна, 1-местная	1011 60 79	1
стекло цвет: полярная белизна/полярная белизна, 2-местная	1012 60 79	1
стекло цвет: полярная белизна/полярная белизна, 3-местная	1013 60 79	1
стекло цвет: полярная белизна/полярная белизна, 4-местная	1014 60 79	1
стекло цвет: полярная белизна/полярная белизна, 5-местная	1015 60 79	1



Рамка

■ для вертикального и горизонтального монтажа

Исполнение	арт. №	уп.
стекло, цвет: черный/антрацитовый, матовый, 1-местная	1011 60 76	1
стекло, цвет: черный/антрацитовый, матовый, 2-местная	1012 60 76	1
стекло, цвет: черный/антрацитовый, матовый, 3-местная	1013 60 76	1
стекло, цвет: черный/антрацитовый, матовый, 4-местная	1014 60 76	1
стекло, цвет: черный/антрацитовый, матовый, 5-местная	1015 60 76	1

Рамки из специальных материалов



Рамка

■ для вертикального и горизонтального монтажа

Исполнение	арт. №	уп.
сланец натуральный, цвет: антрацитовый, 1-местная	1011 60 30	1
сланец натуральный, цвет: антрацитовый, 2-местная	1012 60 30	1
сланец натуральный, цвет: антрацитовый, 3-местная	1013 60 30	1



Рамка

■ для вертикального и горизонтального монтажа

Исполнение	арт. №	уп.
бетон текстурированный, цвет: серый, 1-местная	1011 60 20	1
бетон текстурированный, цвет: серый, 2-местная	1012 60 20	1
бетон текстурированный, цвет: серый, 3-местная	1013 60 20	1

Рамка с большим вырезом



Рамка 2-местная горизонтальная

Не применяется с коробками для наружного монтажа

■ для вертикального монтажа

Подходит к	арт. №	стр.
Клавишный сенсор, 3-местный с регулятором температуры помещения	7566 37 2 ..	817
Клавишный сенсор, 5-канальный с регулятором температуры помещения	7566 57 2 ..	818

i 954

Исполнение	арт. №	уп.
алюминий, струйная обработка	1309 60 74	1



Рамка 2-местная горизонтальная

Не применяется с коробками для наружного монтажа

■ для вертикального монтажа

Подходит к	арт. №	стр.
Клавишный сенсор, 3-местный с регулятором температуры помещения	7566 37 2 ..	817
Клавишный сенсор, 5-канальный с регулятором температуры помещения	7566 57 2 ..	818

i 954

Исполнение	арт. №	уп.
нержавеющая сталь, металл с кратцовой поверхностью	1309 60 83	1



Рамка 2-местная горизонтальная

Не применяется с коробками для наружного монтажа

■ для вертикального монтажа

Подходит к	арт. №	стр.
Клавишный сенсор, 3-местный с регулятором температуры помещения	7566 37 29	817
Клавишный сенсор, 5-канальный с регулятором температуры помещения	7566 57 29	818

i 954

Исполнение	арт. №	уп.
стекло цвет: полярная белизна/полярная белизна	1309 60 79	1

**Рамка 2-местная горизонтальная**

Не применяется с коробками для наружного монтажа

■ для вертикального монтажа

Подходит к

	арт. №	стр.
Клавишный сенсор, 3-местный с регулятором температуры помещения	7566 37 26	817
Клавишный сенсор, 5-канальный с регулятором температуры помещения	7566 57 26	818

i 954

Исполнение	арт. №	уп.
стекло, цвет: черный/антрацитовый, матовый	1309 60 76	1

Рамка с большим вырезом из специальных материалов**Рамка 2-местная горизонтальная**

Не применяется с коробками для наружного монтажа

■ для вертикального монтажа

Подходит к

	арт. №	стр.
Клавишный сенсор, 3-местный с регулятором температуры помещения	7566 37 2 ..	817
Клавишный сенсор, 5-канальный с регулятором температуры помещения	7566 57 2 ..	818

Исполнение	арт. №	уп.
сланец натуральный, цвет: антрацитовый	1309 60 30	1

**Рамка 2-местная горизонтальная**

Не применяется с коробками для наружного монтажа

■ для вертикального монтажа

Подходит к

	арт. №	стр.
Клавишный сенсор, 3-местный с регулятором температуры помещения	7566 37 2 ..	817
Клавишный сенсор, 5-канальный с регулятором температуры помещения	7566 57 2 ..	818

Исполнение	арт. №	уп.
бетон текстурированный, цвет: серый	1309 60 20	1



Штепсельные розетки SCHUKO	318
Защитные устройства для скрытого монтажа	325
Розетки других стандартов	326
Накладки для выключателей и кнопок	327
Таймеры	330
Электронная платформа традиционной электроники	330
Накладки для диммеров	333
Накладки для выключателей и нажимных кнопок жалюзи	333
Регуляторы и накладки для управления климатом	335
Коммуникационная / мультимедийная техника	338
Световые сигналы	347
Дополнительные изделия	349
Гостиничное оборудование	351
Специальное оборудование для инвалидов	351
Оборудование для медицинских учреждений	353
Рамка	360
Коробки для наружного монтажа	363

Профилированные, с четкими контурами, без прикрас: Berker K.1 и его сестринская серия Berker K.5 - это лучшие примеры прямолинейного дизайна. К тому же, Berker K.5 теперь предлагается в варианте из полностью анодированного алюминия, наряду с классическим вариантом из нержавеющей стали.

Berker K.1

- Высокая прочность и большой срок службы.
- Варианты отделки: глянцевая, цвет "полярная белизна", или матовая, цвет "антрацитовый".
- Многоместные рамки горизонтального или вертикального расположения, вмещающие до пяти устройств.

Berker K.5

- Высококачественная нержавеющая сталь в сочетании с классическим дизайном.
- Уникальное сочетание чистых кромок и мерцающей матовой поверхности.



DESIGN PLUS



K.1/K.5



Отмеченные изделия могут использоваться для влагозащищенного скрытого монтажа IP44 в сочетании с соответствующим набором уплотнительных вставок.

Berker K.1/K.5

Размеры/примеры изделий



Рамка 1-местная

Ш 87 мм x В 80,5 мм, 1-местная

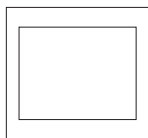

Рамка 2-5-местная горизонтальная

Ш 158 мм x В 80,5 мм, 2-местная

Ш 229 мм x В 80,5 мм, 3-местная

Ш 300 мм x В 80,5 мм, 4-местная

Ш 371 мм x В 80,5 мм, 5-местная

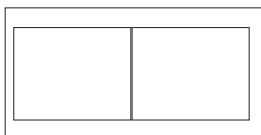

Рамка 2-5-местная вертикальная

Ш 151,5 мм x В 87 мм, 2-местная

Н 222,5 мм x В 87 мм, 3-местная

Ш 293,5 мм x В 87 мм, 4-местная

Ш 364,5 мм x В 87 мм, 5-местная

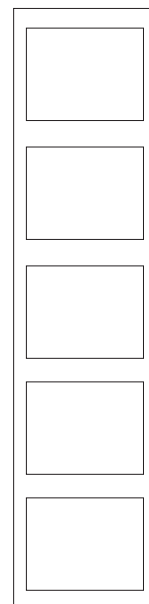
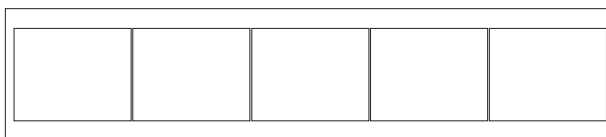
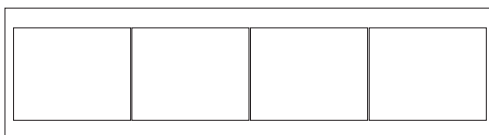
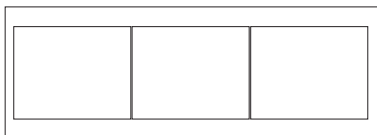

ПРИМЕРЫ ИЗДЕЛИЙ

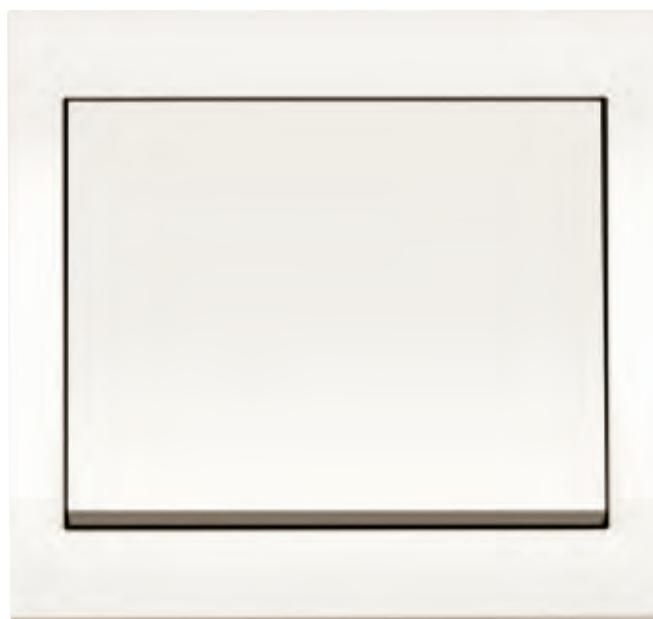

**РАМКИ/НАКЛАДКИ/ЦЕНТРАЛЬНЫЕ ВСТАВКИ**

Пластмасса, глянцевая,
цвет: полярная белизна аналог RAL 9010
цвет: красный аналог RAL 3003
цвет: зеленый аналог RAL 6029
цвет: оранжевый аналог RAL 2003
цвет: желтый аналог RAL 1004
Пластмасса, матовая лакированная,
цвет: антрацитовый аналог RAL 7021

Металл, матированный
Нержавеющая сталь
Металл, анодированный
Алюминий (по E6EV1)

Отдельные изделия, которые не могут быть облицованы по техническим причинам, покрыты лаком.

**K.1/K.5**

Штепсельные розетки SCHUKO

- розетки с повышенной защитой от прикосновений (защитой от детей) соответствуют определениям IEC 60884-1
- соединительные клеммы согласно IEC 60884-1

**Розетка SCHUKO**

Номинальное напряжение
Номинальный ток

250 В \sim
16 А

- с штыревыми контактными зажимами / безвинтовыми зажимами

 951

Исполнение	арт. №	уп.
цвет: полярная белизна, глянцевый	4715 70 09	10
цвет: антрацитовый, матовый лак	4715 70 06	10
анодированный алюминий, цвет: алюминиевый	4715 70 03	10
нержавеющая сталь, металл матированный	4715 70 04	10

**Розетка SCHUKO**

- с усиленной защитой от прикосновения

- с штыревыми контактными зажимами / безвинтовыми зажимами



Номинальное напряжение
Номинальный ток

250 В \sim
16 А

 951

Исполнение	арт. №	уп.
цвет: полярная белизна, глянцевый	4735 70 09	10
цвет: антрацитовый, матовый лак	4735 70 06	10
анодированный алюминий, цвет: алюминиевый	4735 70 03	10
нержавеющая сталь, металл матированный	4735 70 04	10

**Розетка SCHUKO**

- с винтовыми подъемными клеммами

- с винтовыми подъемными клеммами



Номинальное напряжение
Номинальный ток

250 В \sim
16 А

 951

Исполнение	арт. №	уп.
цвет: полярная белизна, глянцевый	4115 70 09	10
цвет: антрацитовый, матовый лак	4115 70 06	10
анодированный алюминий, цвет: алюминиевый	4115 70 03	10
нержавеющая сталь, металл матированный	4115 70 04	10

**Розетка SCHUKO**

- с усиленной защитой от прикосновения
- с винтовыми подъемными клеммами

- с винтовыми подъемными клеммами



Номинальное напряжение
Номинальный ток

250 В \sim
16 А

 951

Исполнение	арт. №	уп.
цвет: полярная белизна, глянцевый	4135 70 09	10
цвет: антрацитовый, матовый лак	4135 70 06	10
анодированный алюминий, цвет: алюминиевый	4135 70 03	10
нержавеющая сталь, металл матированный	4135 70 04	10





Розетка SCHUKO

- с полем для надписи



- с штыревыми контактными зажимами / безвинтовыми зажимами

i 951

Номинальное напряжение 250 В~
Номинальный ток 16 А

Высота поля для надписи - для 6 мм P-touch полосок.

Исполнение	арт. №	уп.
цвет: полярная белизна, гляцевый	4739 70 09	10
цвет: антрацитовый, матовый лак	4739 70 06	10
цвет: алюминиевый, матовый лак	4739 70 03	10
нержавеющая сталь, матовый лак	4739 70 04	10



Розетка SCHUKO

- с полем для надписи
- с усиленной защитой от прикосновения



- с штыревыми контактными зажимами / безвинтовыми зажимами

i 951

Номинальное напряжение 250 В~
Номинальный ток 16 А

Высота поля для надписи - для 6 мм P-touch полосок.

Исполнение	арт. №	уп.
цвет: полярная белизна, гляцевый	4738 70 09	10
цвет: антрацитовый, матовый лак	4738 70 06	10
цвет: алюминиевый, матовый лак	4738 70 03	10
нержавеющая сталь, матовый лак	4738 70 04	10



Розетка SCHUKO 45°

- с полем для надписи



- для ввода по диагонали
- с штыревыми контактными зажимами / безвинтовыми зажимами

i 951

Номинальное напряжение 250 В~
Номинальный ток 16 А

Особенно подходит для сочетания нескольких розеток при использовании угловых штепсельных вилок.

Высота поля для надписи в моделях P-touch составляет 6 мм.

Исполнение	арт. №	уп.
цвет: полярная белизна, гляцевый	4728 71 09	10
цвет: антрацитовый, матовый лак	4728 71 06	10
цвет: алюминиевый, матовый лак	4728 71 03	10
нержавеющая сталь, матовый лак	4728 71 04	10



K.1/K.5



Розетка SCHUKO с подсветкой для ориентирования

- с усиленной защитой от прикосновения
- с винтовыми подъемными клеммами



Номинальное напряжение	250 В~
Частота	50/60 Гц
Номинальный ток	16 А
Потребляемая мощность	0,25 Вт/0,35 ВА
Яркость выключения	са. 4 лк
Сила света (белый)	0,2 кд
Яркость включения	са. 2 лк
Сечение провода (массивный)	макс. 2,5 мм ²

- дополнительная польза благодаря сочетанию розетки и подсветки
- встроенный датчик яркости, который при наступлении сумерек включает, а при достаточной яркости отключает свет для ориентирования
- долгий срок службы светодиодов
- белый свет светодиода
- переходной монтаж возможен, таким образом идеально подходит для дооснащения
- с винтовыми подъемными клеммами

i 951

Внимание!

Артикул со специальной электронной вставкой для скрытого монтажа.
Центральные панели со светодиодными индикаторами для ориентации непригодны для использования со стандартными вставками розеток.

Исполнение	арт. №	уп.
цвет: полярная белизна, глянцевый	4109 70 09	10
цвет: антрацитовый, матовый лак	4109 70 06	10
цвет: алюминиевый, матовый лак	4109 70 03	10
нержавеющая сталь, матовый лак	4109 70 04	10



Розетка SCHUKO с контролем LED

- с полем для надписи
- с усиленной защитой от прикосновения
- с винтовыми подъемными клеммами

- с винтовыми подъемными клеммами



Номинальное напряжение	250 В~
Номинальный ток	16 А

Высота поля для надписи - для 6 мм P-touch полосок.

i 951

Исполнение	арт. №	уп.
цвет: полярная белизна, глянцевый	4110 70 09	10



Двойная штепсельная розетка SCHUKO, с накладкой

Номинальное напряжение	250 В~
Номинальный ток	16 А
Высота от стены	22 мм

- с штыревыми контактными зажимами / безвинтовыми зажимами

Для установки в 1-местную монтажную коробку согласно DIN 49073-1

i 951

Исполнение	арт. №	уп.
цвет: полярная белизна, глянцевый	4753 70 09	10
цвет: антрацитовый, матовый лак	4753 70 06	10
цвет: алюминиевый, матовый лак	4753 70 03	10
нержавеющая сталь, матовый лак	4753 70 04	10





Двойная розетка SCHUKO, с накладкой
- с усиленной защитой от прикосновения



Номинальное напряжение 250 В~
Номинальный ток 16 А
Высота от стены 22 мм

- с штыревыми контактными зажимами / безвинтовыми зажимами

i 951

Для установки в 1-местную монтажную коробку согласно DIN 49073-1

Исполнение	арт. №	уп.
цвет: полярная белизна, гляцевый	4729 70 09	10
цвет: антрацитовый, матовый лак	4729 70 06	10
цвет: алюминиевый, матовый лак	4729 70 03	10
нержавеющая сталь, матовый лак	4729 70 04	10



Штепсельные розетки SCHUKO с откидной крышкой

- Обозначенные товары пригодны для водозащищенной скрытой проводки IP44 только в соединении с набором уплотнительных вставок - № для зак. 1010 72 00.



Розетка SCHUKO с откидной крышкой
- с усиленной защитой от прикосновения



Номинальное напряжение 250 В~
Номинальный ток 16 А

- при открытии крышка может быть зафиксирована в конечном положении
- с оттиском
- с штыревыми контактными зажимами / безвинтовыми зажимами

i 951

Исполнение	арт. №	уп.
цвет: полярная белизна, гляцевый	4751 71 09	10
цвет: антрацитовый, матовый лак	4751 71 06	10
анодированный алюминий, цвет: алюминиевый	4751 71 03	10
нержавеющая сталь, металл матированный	4751 71 04	10



Розетка SCHUKO с откидной крышкой
- с усиленной защитой от прикосновения



Номинальное напряжение 250 В~
Номинальный ток 16 А

- с самозакрывающейся крышкой
- с оттиском
- с штыревыми контактными зажимами / безвинтовыми зажимами

Подходит к арт. № стр.
Опция Набор уплотнительных вставок для стр. 350 розеток / центральных панелей

i 951

Исполнение	арт. №	уп.
цвет: полярная белизна, гляцевый	4751 72 09	10
цвет: антрацитовый, матовый лак	4751 72 06	10
анодированный алюминий, цвет: алюминиевый	4751 72 03	10
нержавеющая сталь, металл матированный	4751 72 04	10





Розетка SCHUKO с откидной крышкой

- с усиленной защитой от прикосновения



Номинальное напряжение 250 В \sim
Номинальный ток 16 А

Особенно подходит для сочетания нескольких розеток при использовании угловых штепсельных вилок.

- при открытии крышка может быть зафиксирована в конечном положении
- с оттиском
- вращающееся по 45° шагам
- с штыревыми контактными зажимами / безвинтовыми зажимами

i 951

Исполнение	арт. №	уп.
цвет: полярная белизна, глянец	4747 71 09	10
цвет: антрацитовый, матовый лак	4747 71 06	10
анодированный алюминий, цвет: алюминиевый	4747 71 03	10
нержавеющая сталь, металл матированный	4747 71 04	10



Розетка SCHUKO с откидной крышкой

- с полем для надписи

- с усиленной защитой от прикосновения



Номинальное напряжение 250 В \sim
Номинальный ток 16 А

Высота поля для надписи - для 6 мм P-touch полосок.
Особенно подходит для сочетания нескольких розеток при использовании угловых штепсельных вилок.

- при открытии крышка может быть зафиксирована в конечном положении
- с оттиском
- с штыревыми контактными зажимами / безвинтовыми зажимами

i 951

Исполнение	арт. №	уп.
цвет: полярная белизна, глянец	4752 71 09	10
цвет: антрацитовый, матовый лак	4752 71 06	10
анодированный алюминий, цвет: алюминиевый	4752 71 03	10
нержавеющая сталь, металл матированный	4752 71 04	10



Розетка SCHUKO с откидной крышкой

- с полем для надписи

- с усиленной защитой от прикосновения



Номинальное напряжение 250 В \sim
Номинальный ток 16 А

Высота поля для надписи - для 6 мм P-touch полосок.
Особенно подходит для сочетания нескольких розеток при использовании угловых штепсельных вилок.

- с самозакрывающейся крышкой
- с оттиском
- с штыревыми контактными зажимами / безвинтовыми зажимами

Подходит к арт. № стр.
Опция
Набор уплотнительных вставок для розеток / центральных панелей стр. 350

i 951

Исполнение	арт. №	уп.
цвет: полярная белизна, глянец	4752 72 09	10
цвет: антрацитовый, матовый лак	4752 72 06	10
анодированный алюминий, цвет: алюминиевый	4752 72 03	10
нержавеющая сталь, металл матированный	4752 72 04	10





Розетка SCHUKO с откидной крышкой

- с полем для надписи
- с усиленной защитой от прикосновения
- меняющееся шагами по 45° положение встраивания



Номинальное напряжение 250 В~
Номинальный ток 16 А

i 951

Высота поля для надписи - для 6 мм P-touch полосок.
Особенно подходит для сочетания нескольких розеток при использовании угловых штепсельных вилок.

Исполнение	арт. №	уп.
цвет: полярная белизна, гляцевый	4748 71 09	10
цвет: антрацитовый, матовый лак	4748 71 06	10
анодированный алюминий, цвет: алюминиевый	4748 71 03	10
нержавеющая сталь, металл матированный	4748 71 04	10



Розетка SCHUKO с откидной крышкой

- с разными замыкателями



Номинальное напряжение 250 В~
Номинальный ток 16 А

Запасные ключи и прочие запорные механизмы (максимум 24) можно приобрести по запросу. При заказе обязательно указывайте номер замка.

- например, для стиральных машин
- с оттиском
- с штыревыми контактными зажимами / безвинтовыми зажимами
- с 2 ключами

Подходит к Опция	арт. №	стр.
Набор уплотнительных вставок для розеток / центральных панелей	1010 72 00	276

i 951

Исполнение	арт. №	уп.
цвет: полярная белизна, гляцевый	4763 70 09	10
цвет: антрацитовый, матовый лак	4763 70 06	10
цвет: алюминиевый матовый лак	4763 70 03	10
нержавеющая сталь матовый лак	4763 70 04	10



Розетка SCHUKO с откидной крышкой

- с разными замыкателями
- с винтовыми подъемными клеммами



Номинальное напряжение 250 В~
Номинальный ток 16 А

Запасные ключи и прочие запорные механизмы (максимум 24) можно приобрести по запросу. При заказе обязательно указывайте номер замка.

- например, для стиральных машин
- с оттиском
- с винтовыми подъемными клеммами
- с 2 ключами

Подходит к Опция	арт. №	стр.
Набор уплотнительных вставок для розеток / центральных панелей	1010 72 00	276

i 951

Исполнение	арт. №	уп.
цвет: полярная белизна, гляцевый	4163 70 09	10
цвет: антрацитовый, матовый лак	4163 70 06	10
цвет: алюминиевый матовый лак	4163 70 03	10
нержавеющая сталь матовый лак	4163 70 04	10



Штепсельные розетки SCHUKO для специальных случаев

**Розетка SCHUKO**

Номинальное напряжение
Номинальный ток

250 В \sim
16 А

■ с штыревыми контактными зажимами / безвинтовыми зажимами

Центральная накладка и вставка обозначены цветом.

i 951



Исполнение

арт. №

уп.

цвет: красный, глянцевый

4715 70 15

10

цвет: зеленый, глянцевый

4715 70 13

10

цвет: оранжевый, глянцевый

4715 70 14

10

**Розетка SCHUKO с оттиском**

Номинальное напряжение
Номинальный ток

250 В \sim
16 А

■ с штыревыми контактными зажимами / безвинтовыми зажимами

Центральная накладка и вставка обозначены цветом.

i 951



Исполнение

арт. №

уп.

цвет: красный, глянцевый, оттиск «EDV»

4715 71 15

10

цвет: зеленый, глянцевый, оттиск «SV»

4715 71 13

10

цвет: оранжевый, глянцевый, оттиск «ZSV»

4715 71 14

10

**Розетка SCHUKO**

- с полем для надписи

■ с штыревыми контактными зажимами / безвинтовыми зажимами



Номинальное напряжение
Номинальный ток

250 В \sim
16 А

Центральная накладка и вставка обозначены цветом.

Высота поля для надписи в моделях P-touch составляет 6 мм.

i 951



Исполнение

арт. №

уп.

цвет: красный, глянцевый

4739 70 15

10

цвет: зеленый, глянцевый

4739 70 13

10

цвет: оранжевый, глянцевый

4739 70 14

10

**Розетка SCHUKO**

- с полем для надписи
- с усиленной защитой от прикосновения

■ с штыревыми контактными зажимами / безвинтовыми зажимами



Номинальное напряжение
Номинальный ток

250 В \sim
16 А

Высота поля для надписи - для 6 мм P-touch полосок.

Подходит к

арт. №

стр.

Удлиненный захват для насаживания 1913 ..

684

i 951



Исполнение

арт. №

уп.

цвет: зеленый, глянцевый

4738 00 63

10

Розетка SCHUKO с оттиском

- с полем для надписи

- с штыревыми контактными зажимами / безвинтовыми зажимами

951

 Номинальное напряжение 250 В \sim
 Номинальный ток 16 А

Центральная накладка и вставка обозначены цветом.

Высота поля для надписи - для 6 мм P-touch полосок.

Исполнение	арт. №	уп.
цвет: красный, глянцевый, оттиск «EDV»	4739 71 15	10
цвет: зеленый, глянцевый, оттиск «SV»	4739 71 13	10
цвет: оранжевый, глянцевый, оттиск «ZSV»	4739 71 14	10

Розетка SCHUKO с контрольным светодиодом и оттиском

 - с полем для надписи
 - с усиленной защитой от прикосновения
 - с винтовыми подъемными клеммами

- с винтовыми подъемными клеммами

951

 Номинальное напряжение 250 В \sim
 Номинальный ток 16 А

Центральная накладка и вставка обозначены цветом.

Высота поля для надписи - для 6 мм P-touch полосок.

Исполнение SV, ZSV согласно VDE 0100-710

Исполнение	арт. №	уп.
цвет: красный, глянцевый, оттиск «EDV»	4110 71 15	10
цвет: зеленый, глянцевый, оттиск «SV»	4110 71 13	10
цвет: оранжевый, глянцевый, оттиск «ZSV»	4110 71 14	10

Защитные устройства для скрытого монтажа
Штепсельные розетки SCHUKO с защитным устройством

Розетка SCHUKO с защитой от перенапряжения

 - с полем для надписи
 - с винтовыми клеммами

- с контрольными лампами для режима работы / неполадок
- с подачей акустического сигнала о неполадках
- с оттиском
- с винтовыми клеммами

935

 Номинальное напряжение 250 В \sim
 Номинальный ток 16 А
 Глубина монтажа 32 мм
 Частота 50/60 Гц

Высота поля для надписи - для 6 мм P-touch полосок.

Соединительные зажимы в соответствии с IEC 60884-1

Защита от перенапряжения согласно EN 61643 и VDE 0675-6-11

Исполнение	арт. №	уп.
цвет: полярная белизна, глянцевый	4152 71 09	1
цвет: антрацитовый, матовый лак	4152 71 06	1
цвет: алюминиевый, матовый лак	4152 71 03	1
нержавеющая сталь, матовый лак	4152 71 04	1
цвет: красный, глянцевый	4152 71 15	1



K.1/K.5



Розетка SCHUKO с УЗО

- с усиленной защитой от прикосновения



Номинальное напряжение	250 В \sim
Частота	50/60 Гц
Номинальный ток	16 А
Расчетный аварийный ток	30 МА
Время срабатывания	≤ 30 мс
Устойчивость для импульсного тока	250 А (8/20) μ с
Устойчивость к короткому замыканию (при предохранителе на входе 20 АgL)	3 кА

- тип А для переменного пульсирующего постоянного тока
- для защиты от подсоединенных и включенных на выходе устройств
- с штыревыми контактными зажимами / безвинтовыми зажимами
- с расширяющими распорками

i 934

Смонтированные штепсельные розетки также защищены.

Для использования в старых установках с охраной имущества без защитных накладок.

Соединительные зажимы в соответствии с IEC 60884-1

Проверено согласно VDE 0664 (EN 61008)

Исполнение	арт. №	уп.
цвет: полярная белизна, гляцевый	4708 70 09	1
цвет: антрацитовый, матовый лак	4708 70 06	1
цвет: алюминиевый, матовый лак	4708 70 03	1
нержавеющая сталь, матовый лак	4708 70 04	1



Накладки для защитных выключателей



Центральная панель 50 x 50 мм для УЗО

Внимание!
Используйте только с промежуточным кольцом для центральной панели 50 x 50 мм данной программы.

Подходит к	арт. №	стр.
Переходные рамки		344
Устройство защитного отключения (УЗО)	2844 01	28

Исполнение	арт. №	уп.
цвет: полярная белизна, гляцевый	1496 09	1
цвет: антрацитовый, матовый	1496 16 06	1
цвет: алюминиевый, матовый лак	1496 14 04	1
нержавеющая сталь, металл матированный	1496 04	1

Розетки других стандартов

- розетки с повышенной защитой от прикосновений (защитой от детей) соответствуют определениям IEC 60884-1
- соединительные клеммы согласно IEC 60884-1

Розетки без защитного контакта



Розетка без защитного (заземляющего) контакта

Номинальное напряжение	250 В \sim
Номинальный ток	16 А
Глубина	8 мм

- 2-полюсный
- без фиксаторов
- с штыревыми контактными зажимами / безвинтовыми зажимами

i 951

Исполнение	арт. №	уп.
цвет: полярная белизна, гляцевый	61 6715 70 09	10
цвет: антрацитовый, матовый лак	61 6715 70 06	10
цвет: алюминиевый, матовый лак	61 6715 70 03	10
нержавеющая сталь, матовый лак	61 6715 70 04	10



Накладки для выключателей и кнопок

Клавиши

 Обозначенные товары пригодны для водозащищенной скрытой проводки IP44 только в соединении с набором уплотнительных вставок - № для зак. 1010 71 00.

 **Клавиша**

Не предназначен для одноклавишных нажимных выключателей.

Подходит к	арт. №	стр.
Одноклавишный выключатель		стр. 12
Одноклавишная кнопка		стр. 13
Опция		
Набор уплотнительных вставок для выключателей/кнопок		стр. 350

Исполнение	арт. №	уп.
цвет: полярная белизна, гляцевый	1405 70 09	10
цвет: антрацитовый, матовый лак	1405 70 06	10
анодированный алюминий, цвет: алюминиевый	1405 70 03	10
нержавеющая сталь, металл матированный	1405 70 04	10

 **Клавиша**

- с полем для надписи



Не предназначен для одноклавишных нажимных выключателей.

Для нанесения надписей, указаний и т.п.

Высота поля для надписи в моделях P-touch составляет 6 мм

Подходит к	арт. №	стр.
Одноклавишный выключатель		стр. 12
Одноклавишная кнопка		стр. 13
Опция		
Набор уплотнительных вставок для выключателей/кнопок		стр. 350

Исполнение	арт. №	уп.
цвет: полярная белизна, гляцевый	1426 70 09	10
цвет: антрацитовый, матовый лак	1426 70 06	10
анодированный алюминий, цвет: алюминиевый	1426 70 03	10
нержавеющая сталь, металл матированный	1426 70 04	10

 **Клавиша**

- с линзой



Прилагаются прозрачные линзы с символом света, звонка и ключа, а также линза прозрачного и красного цвета.

Для выключателей/клавиш степень защиты IP44 возможна только в сочетании с соответствующим агрегатом тления, накаливания или светодиода, а также набором уплотнительных вставок.

■ для подсветки и сигнального включения

Подходит к	арт. №	стр.
Одноклавишный выключатель		стр. 12
Одноклавишная кнопка		стр. 13
Опция		
Набор уплотнительных вставок для выключателей/кнопок		стр. 350

Исполнение	арт. №	уп.
цвет: полярная белизна, гляцевый	1415 70 09	10
цвет: антрацитовый, матовый лак	1415 70 06	10
анодированный алюминий, цвет: алюминиевый	1415 70 03	10
нержавеющая сталь, металл матированный	1415 70 04	10





Клавиша

- с полем для надписи
- с линзой



Прилагаются прозрачные линзы с символом света, звонка и ключа, а также линза прозрачного и красного цвета.

Для нанесения надписей, указаний и т.п.

Высота поля для надписи в моделях P-touch составляет 6 мм

Для выключателей/клавиш степень защиты IP44 возможна только в сочетании с соответствующим агрегатом тления, накаливания или светодиода, а также набором уплотнительных вставок.

Исполнение	арт. №	уп.
цвет: полярная белизна, гляцевый	1415 71 09	10
цвет: антрацитовый, матовый лак	1415 71 06	10
анодированный алюминий, цвет: алюминиевый	1415 71 03	10
нержавеющая сталь, металл матированный	1415 71 04	10

- для подсветки и сигнального включения

Подходит к	арт. №	стр.
Одноклавишный выключатель		стр. 12
Одноклавишная кнопка		стр. 13
Опция		
Набор уплотнительных вставок для выключателей/кнопок		стр. 350



Клавиша

- с большим полем для надписи
- с линзой

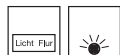

Поле для надписи (Ш x В) ≈ 49,5 x 20,3 мм

Не предназначен для одноклавишных нажимных выключателей.

Прилагаются прозрачные линзы с символом света, звонка и ключа, а также линза прозрачного и красного цвета.

Высота поля для надписи - для 2-х 9 мм P-touch полосок.

Для выключателей/клавиш степень защиты IP44 возможна только в сочетании с соответствующим агрегатом тления, накаливания или светодиода, а также набором уплотнительных вставок.

Исполнение	арт. №	уп.
цвет: полярная белизна, гляцевый	1496 70 09	10
цвет: антрацитовый, матовый лак	1496 70 06	10
цвет: алюминиевый, матовый лак	1496 70 03	10
нержавеющая сталь, матовый лак	1496 70 04	10

- для подсветки и сигнального включения

Подходит к	арт. №	стр.
Одноклавишный выключатель		стр. 12
Одноклавишная кнопка		стр. 13
Опция		
Набор уплотнительных вставок для выключателей/кнопок		стр. 350

Клавиши для многополюсных клавишных выключателей

- Обозначенные товары пригодны для водозащищенной скрытой проводки IP44 только в соединении с набором уплотнительных вставок - № для зак. 1010 71 00.

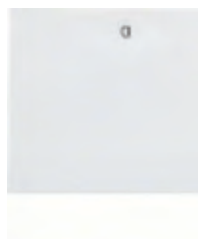

Клавиша с оттиском «0»

Не предназначен для одноклавишных нажимных выключателей.

Исполнение	арт. №	уп.
цвет: полярная белизна, гляцевый	1425 71 09	10
цвет: антрацитовый, матовый лак	1425 71 06	10
анодированный алюминий, цвет: алюминиевый	1425 71 03	10
нержавеющая сталь, металл матированный	1425 71 04	10

Подходит к	арт. №	стр.
Многополюсные клавишные выключатели		стр. 18
Опция		
Набор уплотнительных вставок для выключателей/кнопок		стр. 350

Клавиша с оттиском «0»
- с красной линзой



Не предназначен для одноклавишных нажимных выключателей.

Для выключателей/клавиш степень защиты IP44 возможна только в сочетании с соответствующим агрегатом тления, накаливания или светодиода, а также набором уплотнительных вставок.

■ для подсветки и сигнального включения

Подходит к	арт. №	стр.
Многополюсные клавишные выключатели		стр. 18
Опция		
Набор уплотнительных вставок для выключателей/кнопок		стр. 350

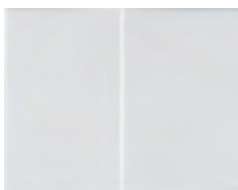
Исполнение	арт. №	уп.
цвет: полярная белизна, гляцевый	1417 71 09	10
цвет: антрацитовый, матовый лак	1417 71 06	10
анодированный алюминий, цвет: алюминиевый	1417 71 03	10
нержавеющая сталь, металл матированный	1417 71 04	10

Многосекционные клавиши

Клавиша 2-местная

Не предназначен для двухклавишных нажимных выключателей.

Подходит к	арт. №	стр.
Двухклавишные выключатели Двухклавишные кнопки		стр. 20 стр. 21

Исполнение	арт. №	уп.
цвет: полярная белизна, гляцевый	1435 70 09	10
цвет: антрацитовый, матовый лак	1435 70 06	10
анодированный алюминий, цвет: алюминиевый	1435 70 03	10
нержавеющая сталь, металл матированный	1435 70 04	10

Клавиша 2-местная
- с красной линзой

Не предназначен для двухклавишных нажимных выключателей.

■ для подсветки и сигнального включения

Подходит к	арт. №	стр.
Двухклавишные выключатели Двухклавишные кнопки		стр. 20 стр. 21

Исполнение	арт. №	уп.
цвет: полярная белизна, гляцевый	1437 70 09	10
цвет: антрацитовый, матовый лак	1437 70 06	10
цвет: алюминиевый, матовый лак	1437 70 03	10
нержавеющая сталь, матовый лак	1437 70 04	10

Клавиша 3-местная

Подходит к	арт. №	стр.
Трёхклавишный выключатель	6330 23	24

Исполнение	арт. №	уп.
цвет: полярная белизна, гляцевый	1465 70 09	10
цвет: антрацитовый, матовый лак	1465 70 06	10
анодированный алюминий, цвет: алюминиевый	1465 70 03	10
нержавеющая сталь, матовый лак	1465 70 04	10

Центральные панели для шнуровых выключателей и кнопок

Центральная панель для выключателя / кнопки со шнурковым приводом

Подходит к	арт. №	стр.
Шнуровые выключатели / кнопки		стр. 25

Исполнение	арт. №	уп.
цвет: полярная белизна, гляцевый	1147 70 09	10
цвет: антрацитовый, матовый лак	1147 70 06	10

Центральные панели для замочных выключателей и кнопок

 Обозначенные товары пригодны для водозащищенной скрытой проводки IP44 только в соединении с набором уплотнительных вставок - № для зак. 1010 70 00.



Центральная панель для замочных выключателей/кнопок

■ к центральной системе замыканий

Подходит к	арт. №	стр.
Замочные выключатели / кнопки		стр. 26
Профильный полуцилиндр	1818 ..	62
Опция		
Набор уплотнительных вставок для замочных выключателей/замочных кнопочных выключателей		стр. 350

Исполнение	арт. №	уп.
цвет: полярная белизна, гляцевый	1505 70 09	10
цвет: антрацитовый, матовый лак	1505 70 06	10
цвет: алюминиевый, матовый лак	1505 70 03	10
нержавеющая сталь, матовый лак	1505 70 04	10

Таймеры



Центральная панель для механического таймера

Подходит к	арт. №	стр.
Механический таймер		стр. 45

Исполнение	арт. №	уп.
со шкалой времени 15 мин		
цвет: полярная белизна, гляцевый	1634 71 09	1
цвет: антрацитовый, матовый лак	1634 71 06	1
анодированный алюминий, цвет: алюминиевый	1634 71 03	1
нержавеющая сталь, металл матированный	1634 71 04	1
со шкалой времени 120 мин		
цвет: полярная белизна, гляцевый	1635 71 09	1
цвет: антрацитовый, матовый лак	1635 71 06	1
анодированный алюминий, цвет: алюминиевый	1635 71 03	1
нержавеющая сталь, металл матированный	1635 71 04	1



Электронная платформа традиционной электроники

Кнопки для выключателей и диммеров



Кнопка 1-канальная

Рабочее напряжение через вставку ■ с программой управления на 2 уровня
■ незначительное энергопотребление

Подходит к	арт. №	стр.
Электронная вставка с релейным контактом	8512 12 00	29
Электронная вставка выключателя 1-канальная	8512 11 00	30
Кнопочный диммер (R, L)	8542 11 00	31
Универсальный кнопочный диммер 1-канальный	8542 12 00	32
Электронная вставка управления DALI/DSI	8542 17 00	34

i 936

Исполнение	арт. №	уп.
цвет: полярная белизна, гляцевый	8514 11 79	1
цвет: антрацитовый, матовый лак	8514 11 75	1
цвет: алюминиевый, матовый лак	8514 11 77	1
нержавеющая сталь, матовый лак	8514 11 73	1



Кнопка 2-канальная

Рабочее напряжение

через вставку

- управление с двумя плоскостями для серии
- незначительное энергопотребление

Подходит к	арт. №	стр.
Электронная вставка выключателя 2-канальная	8512 22 00	31
Универсальный кнопочный диммер 2-канальный	8542 21 00	33

936

Исполнение	арт. №	уп.
цвет: полярная белизна, гляцевый	8514 21 79	1
цвет: антрацитовый, матовый лак	8514 21 75	1
цвет: алюминиевый, матовый лак	8514 21 77	1
нержавеющая сталь, матовый лак	8514 21 73	1

Накладки датчика движения
Инфракрасный датчик движения «Комфорт»

Яркость срабатывания, регулируемая ≈ 5 ... 1000 лк, дневной режим

Время срабатывания, регулируемое ≈ 10 с ... 30 мин.

- с функцией памяти для моделирования эффекта присутствия
- функция «Party» для включения на 2 часа
- функция программирования яркости срабатывания - «Teach-Funktion» - при помощи кнопки
- с блокировкой клавиш
- с кнопкой автоматики включения/выключения
- режим кратковременной работы на время «иммунитета» (например, для лестничного освещения, для временного отключения электроэнергии)
- незначительное энергопотребление

Подходит к	арт. №	стр.
Электронные вставки		стр. 70

936

Исполнение	арт. №	уп.
Номинальная высота монтажа 1,1 м		
цвет: полярная белизна, гляцевый	8534 12 79	1
цвет: антрацитовый, матовый лак	8534 12 75	1
цвет: алюминиевый, матовый лак	8534 12 77	1
нержавеющая сталь, матовый лак	8534 12 73	1
Номинальная высота монтажа 2,2 м		
цвет: полярная белизна, гляцевый	8534 22 79	1
цвет: антрацитовый, матовый лак	8534 22 75	1
цвет: алюминиевый, матовый лак	8534 22 77	1
нержавеющая сталь, матовый лак	8534 22 73	1

Датчики движения

Яркость срабатывания, регулируемая ≈ 5 ... 1000 лк, дневной режим

Время срабатывания ≈ 180 с

- с функцией памяти для моделирования эффекта присутствия
- функция «Party» для включения на 2 часа
- функция программирования яркости срабатывания - «Teach-Funktion» - при помощи кнопки
- с блокировкой клавиш
- с кнопкой автоматики включения/выключения
- незначительное энергопотребление

Подходит к	арт. №	стр.
Электронные вставки		стр. 70

936

Исполнение	арт. №	уп.
Номинальная высота монтажа 1,1 м		
цвет: полярная белизна, гляцевый	8534 11 79	1
цвет: антрацитовый, матовый лак	8534 11 75	1
цвет: алюминиевый, матовый лак	8534 11 77	1
нержавеющая сталь, матовый лак	8534 11 73	1



K.1/K.5

Номинальная высота монтажа 2,2 м

цвет: полярная белизна, глянец	8534 21 79	1
цвет: антрацитовый, матовый лак	8534 21 75	1
цвет: алюминиевый, матовый лак	8534 21 77	1
нержавеющая сталь, матовый лак	8534 21 73	1

Кнопки жалюзи**Кнопка для вставки жалюзи**

Время срабатывания, регулируемое 0 с ... 500 с
 Продолжительность цикла подъема / спуска 2 мин.
 Самоблокировка на 2 минуты при нажатии кнопки > 0,4 с

Переключение на дополнительное ориентирование.

- функция «Memory» - автоматическое выполнение подъема и опускания жалюзи с запоминанием положения
- функция «Party», без выполнения команд автоматики, радиоустройств и дополнительных устройств (гарантия блокировки)
- незначительное энергопотребление

Подходит к арт. № стр.
 Электронная вставка для управления жалюзи «Комфорт» 8522 11 00 95

i 936

Исполнение	арт. №	уп.
цвет: полярная белизна, глянец	8524 11 79	1
цвет: антрацитовый, матовый лак	8524 11 75	1
цвет: алюминиевый, матовый лак	8524 11 77	1
нержавеющая сталь, матовый лак	8524 11 73	1

**Таймеры жалюзи****Таймер для вставки жалюзи****- с дисплеем**

Количество программируемых команд вверх / вниз 20
 Продолжительность цикла подъема / спуска 2 мин.
 Запас хода ≈ 24 ч
 Самоблокировка на 2 минуты при нажатии кнопки > 0,5 с

Управление кнопками устройства и программируемыми периодами переключения.

Переключение на дополнительное ориентирование.

- функция «Party», без выполнения команд автоматики, радиоустройств и дополнительных устройств (гарантия блокировки)
- с блокировкой клавиш
- с функцией сброса в начальные настройки
- с переключением автоматического / ручного режимов
- незначительное энергопотребление
- два пакета заводских настроек, возможны индивидуальные доводки
- астропрограмма для переключения при восходе и закате солнца с указанием города / страны или координат, индивидуальная настройка
- программа «отпуск» - вариации подъема / опускания жалюзи в автоматическом режиме

Подходит к арт. № стр.
 Электронная вставка для управления жалюзи «Комфорт» 8522 11 00 95

i 936

Исполнение	арт. №	уп.
цвет: полярная белизна, глянец	8574 11 79	1
цвет: антрацитовый, матовый лак	8574 11 75	1
цвет: алюминиевый, матовый лак	8574 11 77	1
нержавеющая сталь, матовый лак	8574 11 73	1



Накладки для диммеров

Центральные панели для поворотных диммеров

Обозначенные товары пригодны для водозащищенной скрытой проводки IP44 только в соединении с набором уплотнительных вставок - № для зак. 1010 72 00.



Центральная панель для поворотного диммера и поворотного потенциометра

- с кнопкой для регулировки



Диаметр вала Ø

4 мм

Подходит к

Поворотные диммеры
Поворотный потенциометр DALI
Поворотный потенциометр 1-10 В

арт. №

стр.

стр. 38
стр. 42
стр. 43

Опция

Набор уплотнительных вставок для розеток / центральных панелей

стр. 350

Исполнение	арт. №	уп.
цвет: полярная белизна, гляцевый	1135 70 09	10
цвет: антрацитовый, матовый лак	1135 70 06	10
анодированный алюминий, цвет: алюминиевый	1135 70 03	10
нержавеющая сталь, металл матированный	1135 70 04	10

Накладки для выключателей и нажимных кнопок жалюзи

Клавиши с оттиском

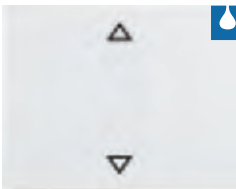

Перекидной выключатель с оттиском «Стрелки»

Подходит к

Групповая двухклавишная кнопка 4 размыкателя, общая входная клемма

арт. №

стр.

22

Опция

Набор уплотнительных вставок для выключателей / кнопок

стр. 350

Исполнение	арт. №	уп.
цвет: полярная белизна, гляцевый	1405 71 09	10
цвет: антрацитовый, матовый лак	1405 71 06	10
анодированный алюминий, цвет: алюминиевый	1405 71 03	10
нержавеющая сталь, металл матированный	1405 71 04	10

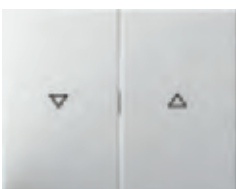

Клавиша 2-местная, с оттиском символа «Стрелка»

■ для жалюзийного двухклавишного выключателя / жалюзийной двухклавишной кнопки

Подходит к

Жалюзийные выключатели и кнопки

арт. №

стр.

стр. 86

Исполнение	арт. №	уп.
цвет: полярная белизна, гляцевый	1435 71 09	10
цвет: антрацитовый, матовый лак	1435 71 06	10
анодированный алюминий, цвет: алюминиевый	1435 71 03	10
нержавеющая сталь, металл матированный	1435 71 04	10



Клавиша 2-местная, с оттиском символа «Стрелки»

Подходит к

Групповая двухклавишная кнопка 4 размыкателя, общая входная клемма

арт. №

стр.

22

Исполнение	арт. №	уп.
цвет: полярная белизна, гляцевый	1435 72 09	10
цвет: антрацитовый, матовый лак	1435 72 06	10
анодированный алюминий, цвет: алюминиевый	1435 72 03	10
нержавеющая сталь, металл матированный	1435 72 04	10



K.1/K.5

Центральные панели для жалюзиного поворотного выключателя

 Обозначенные товары пригодны для водозащищенной скрытой проводки IP44 только в соединении с набором уплотнительных вставок - № для зак. 1010 72 00.



Центральная панель с вращающейся ручкой для жалюзиного поворотного выключателя

■ с оттиском

Подходит к Жалюзиный поворотный выключатель **арт. №** **стр.** стр. 88

Опция
Набор уплотнительных вставок для розеток / центральных панелей **стр.** 350
Фиксирующий элемент для жалюзи- ного поворотного выключателя **90**

Исполнение	арт. №	уп.
цвет: полярная белизна, гляцевый	1077 71 09	1
цвет: антрацитовый, матовый лак	1077 71 06	1
анодированный алюминий, цвет: алюминиевый	1077 71 03	1
нержавеющая сталь, металл матированный	1077 71 04	1

Центральные панели для жалюзиных замочных выключателей/кнопок

 Обозначенные товары пригодны для водозащищенной скрытой проводки IP44 только в соединении с набором уплотнительных вставок - № для зак. 1010 70 00.



Центральная панель с замком и функцией блокировки кнопок для выключателя жалюзи

- ключ вынимается в положении «0»



■ с оттиском
■ с 2 ключами

Подходит к Выключатель жалюзи 1-полюсный для центральной панели с замком **арт. №** 3851 **стр.** 90
Выключатель жалюзи с 2 полюсами для центральной панели с замком **3852** **90**

Исполнение	арт. №	уп.
цвет: полярная белизна, гляцевый	1079 71 09	1
цвет: антрацитовый, матовый лак	1079 71 06	1
анодированный алюминий, цвет: алюминиевый	1079 71 03	1
нержавеющая сталь, металл матированный	1079 71 04	1



Центральная панель с замком и функцией блокировки кнопок для выключателя жалюзи

- ключ вынимается в 3 положениях



■ с оттиском
■ с 2 ключами

Подходит к Выключатель жалюзи 1-полюсный для центральной панели с замком **арт. №** 3851 **стр.** 90
Выключатель жалюзи с 2 полюсами для центральной панели с замком **3852** **90**

Исполнение	арт. №	уп.
цвет: полярная белизна, гляцевый	1079 72 09	1
цвет: антрацитовый, матовый лак	1079 72 06	1
анодированный алюминий, цвет: алюминиевый	1079 72 03	1
нержавеющая сталь, металл матированный	1079 72 04	1

Центральная панель с замком и функцией кнопок для выключателя жалюзи
- ключ вынимается в положении «0»

- с оттиском
- с 2 ключами

Подходит к	арт. №	стр.
Выключатель жалюзи 1-полюсный для центральной панели с замком	3851	90
Выключатель жалюзи с 2 полюсами для центральной панели с замком	3852	90

Исполнение	арт. №	уп.
цвет: полярная белизна, гляцевый	1079 73 09	1
цвет: антрацитовый, матовый лак	1079 73 06	1
анодированный алюминий, цвет: алюминиевый	1079 73 03	1
нержавеющая сталь, металл матированный	1079 73 04	1

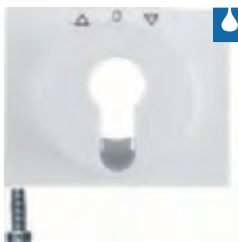
Центральная панель для замочного / кнопочного выключателя жалюзи

- с оттиском
- к центральной системе замыканий
- для профильного полуцилиндра

Подходит к	арт. №	стр.
Выключатель жалюзи 1-полюсный для профильных полуцилиндров	3821 20	92
Выключатель жалюзи 2-полюсный, для профильных полуцилиндров	3822 10	92
Нажимная кнопка жалюзи 1-полюсная, для профильных полуцилиндров	3831 ..	93
Нажимная кнопка жалюзи 2-полюсная, для профильных полуцилиндров	3832 10	93
Профильный полуцилиндр	1818 ..	62

Опция
Набор уплотнительных вставок для замочных выключателей/замочных кнопочных выключателей стр. 350

Исполнение	арт. №	уп.
цвет: полярная белизна, гляцевый	1504 71 09	10
цвет: антрацитовый, матовый лак	1504 71 06	10
цвет: алюминиевый, матовый лак	1504 71 03	10
нержавеющая сталь, матовый лак	1504 71 04	10

Регуляторы и накладки для управления климатом
Регуляторы температуры

Регулятор температуры помещения, размыкатель, с центральной панелью
- с встроенным недельным таймером

- при подпольном отоплении, возможна регулировка через температуру помещения или пола
- для режима подогрева или охлаждения
- для отопления помещений и подогрева полов
- с самоопределяющейся кривой отопления

Номинальное напряжение	230 В~
Частота	50 Гц
Потребляемая мощность	≈ 1,2 Вт
Срок службы литиевой батарейки [лет]	≈ 10
Класс энергетической эффективности	IV (2%)

Подходит к	арт. №	стр.
Опция Датчик температуры пола / дистанционный датчик	161	114

i 926

Исполнение	арт. №	уп.
цвет: полярная белизна, гляцевый	2044 71 09	1
цвет: антрацитовый, матовый	2044 71 06	1
цвет: алюминиевый, матовый лак	2044 71 03	1
цвет: стальной, лак	2044 71 04	1



K.1/K.5

Регулятор температуры, размыкатель, с центральной панелью

- с одноклавишным выключателем
- с датчиком температуры пола

 925

Номинальное напряжение	250 В \sim
Частота	50/60 Гц
Класс энергетической эффективности	I (1%)

Исполнение	арт. №	уп.
цвет: полярная белизна, глянцевый	2034 71 09	1
цвет: антрацитовый, матовый лак	2034 71 06	1
цвет: алюминиевый, матовый лак	2034 71 03	1
нержавеющая сталь, матовый лак	2034 71 04	1

Регулятор температуры помещения, переключающий контакт, с центральной панелью

Номинальное напряжение	250 В \sim	■ для режима подогрева или охлаждения
Частота	50/60 Гц	
Класс энергетической эффективности	I (1%)	

 925

Исполнение	арт. №	уп.
цвет: полярная белизна, глянцевый	2026 71 09	1
цвет: антрацитовый, матовый лак	2026 71 06	1
цвет: алюминиевый, матовый лак	2026 71 03	1
нержавеющая сталь, матовый лак	2026 71 04	1

Регулятор температуры помещения, размыкающий контакт, с центральной панелью

- с одноклавишным выключателем

 925

Номинальное напряжение	250 В \sim
Частота	50/60 Гц
Класс энергетической эффективности	I (1%)

Исполнение	арт. №	уп.
цвет: полярная белизна, глянцевый	2030 71 09	1
цвет: антрацитовый, матовый лак	2030 71 06	1
цвет: алюминиевый, матовый лак	2030 71 03	1
нержавеющая сталь, матовый лак	2030 71 04	1

Регулятор температуры помещения, размыкающий контакт, с центральной панелью, 24 В переменный / постоянный ток

- с одноклавишным выключателем

 925

Номинальное напряжение	24 В \sim / 24 В=
Частота	50/60 Гц
Класс энергетической эффективности	I (1%)

Исполнение	арт. №	уп.
цвет: полярная белизна, глянцевый	2031 71 09	1
цвет: антрацитовый, матовый лак	2031 71 06	1
цвет: алюминиевый, матовый лак	2031 71 03	1
нержавеющая сталь, матовый лак	2031 71 04	1



Центральные платы для вставки датчика
Центральная плата для вставки сенсора

Внимание!
Используйте только с промежуточным кольцом для центральной платы данной программы.
Поле для надписи не используется.

Не предназначен для одноклавишных нажимных выключателей.

Подходит к	арт. №	стр.
Промежуточные кольца		стр. 343
Вставка сенсора	7594 10 01	109

Исполнение	арт. №	уп.
цвет: полярная белизна, гляцевый	7594 04 09	1
цвет: антрацитовый, матовый	7594 04 85	1
нержавеющая сталь, матовый лак	7594 04 03	1

Клавишный выключатель отопления

Обозначенные товары пригодны для водозащищенной скрытой проводки IP44 только в соединении с набором уплотнительных вставок - № для зак. 1010 71 00.

Клавиша с оттиском «Heizung»

- с красной линзой



- для контрольного включения
- также для применения в KNX: кнопка 1-местная и групповая кнопка 1-местная — № для зак. 7514 1x 00

В качестве альтернативы для отопления можно использовать защищенный стеклом аварийный выключатель отопления серий Arsys, влагозащищенный скрытый монтаж IP44.

Подходит к	арт. №	стр.
Одноклавишный выключатель		стр. 12
Одноклавишная кнопка		стр. 13
Опция Набор уплотнительных вставок для выключателей/кнопок		стр. 350

Исполнение	арт. №	уп.
цвет: красный, гляцевый	1488 71 15	10

Центральные панели для регулятора кондиционера и вентилятора

Обозначенные товары пригодны для водозащищенной скрытой проводки IP44 только в соединении с набором уплотнительных вставок - № для зак. 1010 72 00.

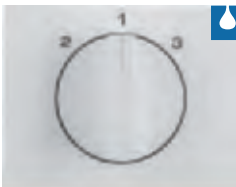
Центральная панель с вращающейся ручкой для 3-уровневого выключателя

Подходит к	арт. №	стр.
Трехступенчатый выключатель	3861 ..	112
Опция Набор уплотнительных вставок для розеток / центральных панелей		стр. 350

Исполнение	арт. №	уп.
без положения 0, с оттиском 2-1-3		
цвет: полярная белизна, гляцевый	1088 71 09	1
цвет: антрацитовый, матовый лак	1088 71 06	1
анодированный алюминий, цвет: алюминиевый	1088 71 03	1
нержавеющая сталь, металл матированный	1088 71 04	1
с положением 0, с оттиском 0-1-2-3		
цвет: полярная белизна, гляцевый	1087 71 09	1
цвет: антрацитовый, матовый лак	1087 71 06	1
анодированный алюминий, цвет: алюминиевый	1087 71 03	1
нержавеющая сталь, металл матированный	1087 71 04	1





Центральная панель для регулятора числа оборотов

- с кнопкой для регулировки



Диаметр вала Ø

4 мм

■ с оттиском «Хвост»

Подходит к	арт. №	стр.
Регулятор числа оборотов	2968 01	113
Опция		
Набор уплотнительных вставок для розеток / центральных панелей		стр. 350

Исполнение	арт. №	уп.
цвет: полярная белизна, глянец	1135 72 09	10
цвет: антрацитовый, матовый лак	1135 72 06	10
анодированный алюминий, цвет: алюминиевый	1135 72 03	10
нержавеющая сталь, металл матированный	1135 72 04	10

Коммуникационная / мультимедийная техника

■ указания на подходящие изделия сторонних производителей см. в главе Коммуникационная / мультимедийная техника

Накладки для устройств передачи данных / телекоммуникации

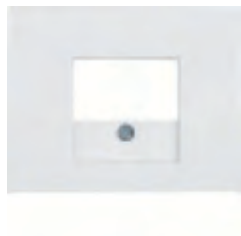

Центральная панель с вырезом TAE

■ также для применения В KNX: интерфейс данных USB скрытый монтаж

Подходит к	арт. №	стр.
Розетка для подзарядки с USB-разъемом, 230 В	2600 0 ..	144
Розетка для громкоговорителя	4572 0 ..	145
Розетка для стереогромкоговорителя	4573 0 ..	145
Модульная розетка UAE 8/8-полюсная, экранированная, кат. 6 _A iso	4588	124

Исполнение	арт. №	уп.
цвет: полярная белизна, глянец	1035 70 09	10
цвет: антрацитовый, матовый лак	1035 70 06	10
анодированный алюминий, цвет: алюминиевый	1035 70 03	10
нержавеющая сталь, металл матированный	1035 70 04	10



Центральная плата с вырезом TAE

Внимание!
Используйте только с промежуточным кольцом для центральной платы программы.

■ также для применения В KNX: интерфейс данных USB скрытый монтаж
■ 1 отверстие прорезается дополнительно
■ поле для надписи фиксируется в подходящем промежуточном кольце

Подходит к	арт. №	стр.
Промежуточные кольца		стр. 343
Розетка для подзарядки с USB-разъемом, 230 В	2600 0 ..	144
Розетка для стереогромкоговорителя	4573 ..	145
Розетка для громкоговорителя	4572 ..	145
Модульная розетка UAE 8/8-полюсная, экранированная, кат. 6 _A iso	4588	124

Исполнение	арт. №	уп.
цвет: полярная белизна, глянец	1458 09	10

Центральная панель для розетки UAE

- вывод под углом 45°
- для 1-местной розетки, кат.3, кат.5е, кат.6 и кат.6_A iso
- для точек доступа WLAN

Подходит к	арт. №	стр.
Коммуникационные розетки UAE, 1-местные		стр. 118
Точка доступа к беспроводной локальной сети WLAN, для скрытого монтажа	4582	119
Точка доступа к беспроводной локальной сети WLAN, для скрытого монтажа, питание через Ethernet	4583	119

Исполнение	арт. №	уп.
цвет: полярная белизна, гляцевый	1407 70 09	10
цвет: антрацитовый, матовый лак	1407 70 06	10
анодированный алюминий, цвет: алюминиевый	1407 70 03	10
нержавеющая сталь, металл матированный	1407 70 04	10

Центральная плата для розетки UAE

Внимание!
Используйте только с промежуточным кольцом для центральной платы программы.

- вывод под углом 45°
- для 1-местной розетки, кат.3, кат.5е, кат.6 и кат.6_A iso
- для точек доступа WLAN
- поле для надписи фиксируется в подходящем промежуточном кольце

Подходит к	арт. №	стр.
Коммуникационные розетки UAE, 1-местные		стр. 118
Промежуточные кольца		стр. 343

Исполнение	арт. №	уп.
цвет: полярная белизна, гляцевый	1468 09	10

Центральная панель для розетки UAE 2-местная

- вывод под углом 45°
- для 2-местной розетки, кат.3, кат.5е, кат.6 и кат.6_A iso

Подходит к	арт. №	стр.
Коммуникационные розетки UAE, 2-местные		стр. 121
Розетка UAE 8/8-полюсная, экранированная, кат. 6	4555 01 ..	122

Исполнение	арт. №	уп.
цвет: полярная белизна, гляцевый	1409 70 09	10
цвет: антрацитовый, матовый лак	1409 70 06	10
анодированный алюминий, цвет: алюминиевый	1409 70 03	10
нержавеющая сталь, металл матированный	1409 70 04	10

Центральная плата для розетки UAE 2-местной

Внимание!
Используйте только с промежуточным кольцом для центральной платы программы.

- вывод под углом 45°
- для 2-местной розетки, кат.3, кат.5е, кат.6 и кат.6_A iso
- поле для надписи фиксируется в подходящем промежуточном кольце

Подходит к	арт. №	стр.
Коммуникационные розетки UAE, 2-местные		стр. 121
Промежуточные кольца		стр. 343
Розетка UAE 8/8-полюсная, экранированная, кат. 6	4555 01 ..	122

Исполнение	арт. №	уп.
цвет: полярная белизна, гляцевый	1469 09	10





Центральная панель с заслонками от пыли

- с полем для надписи



Высота поля для надписи - для 6 мм P-touch полосок.

- для опорных пластин с цветными вставками, 1-местн., № для заказа 4540 .. и 454201, см. главу **Коммуникационная / мультимедийная техника**

Исполнение	арт. №	уп.
цвет: полярная белизна, глянец	1170 70 09	10
цвет: антрацитовый, матовый лак	1170 70 06	10
цвет: алюминиевый, матовый лак	1170 70 03	10
нержавеющая сталь, матовый лак	1170 70 04	10



Центральная панель с заслонками от пыли

- с полем для надписи



Высота поля для надписи - для 6 мм P-touch полосок.

- для опорных пластин с цветными вставками, 2-местн., № для заказа 4541 .. и 454202, см. главу **Коммуникационная / мультимедийная техника**

Исполнение	арт. №	уп.
цвет: полярная белизна, глянец	1182 70 09	10
цвет: антрацитовый, матовый лак	1182 70 06	10
цвет: алюминиевый, матовый лак	1182 70 03	10
нержавеющая сталь, матовый лак	1182 70 04	10



Центральная плата для 3 MINI-COM модулей

Внимание!
Используйте только с промежуточным кольцом для центральной платы программы.

- для разъемов Mini-Com кат. 3, кат. 5е, кат. 6, кат. 6 10Gig
- для световодных модулей Mini-Com
- вывод под углом 30°
- для модулей заглушек Mini-Com 1-местных
- поле для надписи фиксируется в подходящем промежуточном кольце
- для модулей подключения/соединительных модулей Mini-Com 3,5 мм Stereo
- для штекерных соединителей Mini-Com BNC
- для модулей подключения/соединительных модулей Mini-Com
- для электрического соединителя D-Subminiatur (сверхминиатюрный), 15-пол.
- для соединительных модулей F-штепселей Mini-Com
- для кабеля динамика/модуля банановых штепселей Mini-Com
- для модуля Mini-Com HDMI™, двойное гнездо 1.3 тип A
- для модулей подключения/соединительных модулей S-Video Mini-Com
- для модулей Mini-Com USB, двойное гнездо типа A, совместимо с USB 2.0

Подходит к	арт. №	стр.
Мультимедийные модули		стр. 153
Промежуточные кольца		стр. 343

Исполнение	арт. №	уп.
цвет: полярная белизна, глянец	1427 09	10
цвет: антрацитовый, матовый	1427 16 06	10

Центральная плата для модулей «Reichle&De-Massari»

Внимание!
Используйте только с промежуточным кольцом для центральной платы программы.

- для LWL-модулей
- для присоединительных модулей RJ45 кат. 5е и кат. 6
- вывод под углом 30°
- поле для надписи фиксируется в подходящем промежуточном кольце

Подходит к Промежуточные кольца **арт. №** **стр.** стр. 343

Исполнение	арт. №	уп.
цвет: полярная белизна, глянец	1472 09	10
цвет: антрацитовый, матовый	1472 16 06	10

Центральная плата для двойного модуля «Reichle&De-Massari»

Внимание!
Используйте только с промежуточным кольцом для центральной платы программы.

- для LWL-модулей
- для присоединительных модулей RJ45 кат. 5е и кат. 6
- вывод под углом 30°
- поле для надписи фиксируется в подходящем промежуточном кольце

Подходит к Промежуточные кольца **арт. №** **стр.** стр. 343

Исполнение	арт. №	уп.
цвет: полярная белизна, глянец	1461 09	10

Центральная плата, 2- местная, для AMP Jacks

Внутренний размер отверстия ≈ 14,7 x 20,7 мм (Ш x В)

Внимание!
Используйте только с промежуточным кольцом для центральной платы программы.

- для AMP LWL-соединений MT-RJ Jacks
- для модульных разъемов AMP серии 110 Connect кат. 3, кат. 5, кат. 5е и кат. 6
- вывод под углом 30°
- поле для надписи фиксируется в подходящем промежуточном кольце

Подходит к Промежуточные кольца **арт. №** **стр.** стр. 343

Исполнение	арт. №	уп.
цвет: полярная белизна, глянец	1463 09	10
цвет: антрацитовый, матовый	1463 16 06	10

Центральная плата, 2- местная, для Krone Jacks

Внутренний размер отверстия ≈ 14,7 x 19,4 мм (Ш x В)

Внимание!
Используйте только с промежуточным кольцом для центральной платы программы.

- для 3M LWL-соединений Volition
- для Krone LWL-соединений MT-RJ Jack's
- для модульных разъемов Krone кат. 5, кат. 5е и кат. 6
- вывод под углом 30°
- поле для надписи фиксируется в подходящем промежуточном кольце

Подходит к Промежуточные кольца **арт. №** **стр.** стр. 343

Исполнение	арт. №	уп.
цвет: полярная белизна, глянец	1464 09	10
цвет: антрацитовый, матовый	1464 16 06	10





Центральная плата к LWL-соединениям Simplex ST

Внимание!
Используйте только с промежуточным кольцом для центральной платы программы.

- для 2 LWL-соединений
- вывод под углом 30°
- поле для надписи фиксируется в подходящем промежуточном кольце

Подходит к	арт. №	стр.
Промежуточные кольца		стр. 343
Исполнение	арт. №	уп.
цвет: полярная белизна, глянцевый, 2-местная	1492 09	10



Центральная плата к LWL-соединениям Duplex SC

Внимание!
Используйте только с промежуточным кольцом для центральной платы программы.

- для 1 или 2 LWL-соединений
- вывод под углом 30°
- 1 отверстие прорезается дополнительно
- поле для надписи фиксируется в подходящем промежуточном кольце

Подходит к	арт. №	стр.
Промежуточные кольца		стр. 343
Исполнение	арт. №	уп.
цвет: полярная белизна, глянцевый	1480 09	10

Накладки для антенных розеток



Центральная панель для антенной розетки 2-/3 отверстия

- с возможностью дополнительного прорезывания SAT-ввода

Подходит к	арт. №	стр.
Антенные розетки		стр. 134
Исполнение	арт. №	уп.
цвет: полярная белизна, глянцевый	1201 70 19	10
цвет: антрацитовый, матовый лак	1201 70 16	10
анодированный алюминий, цвет: алюминиевый	1201 70 13	10
нержавеющая сталь, металл матированный	1201 70 14	10



Центральная плата для антенной розетки, 4 отверстия (фирма Ankaro)

Внимание!
Используйте только с промежуточным кольцом для центральной платы программы.

- с 2 дополнительными SAT-выводами (F-гнезда)

Подходит к	арт. №	стр.
Промежуточные кольца		стр. 343
Антенная розетка, 4 отверстия, отдельная	4594 10	136
Исполнение	арт. №	уп.
цвет: полярная белизна, глянцевый	1484 09	10
цвет: антрацитовый, матовый	1484 16 06	10
цвет: алюминиевый, матовый лак	1484 70 03	10
нержавеющая сталь, матовый лак	1484 04	10



Центральная плата для антенной розетки, 4 отверстия (фирма Hirschmann)

Внимание!
Используйте только с промежуточным кольцом для центральной платы программы.

- с 2 дополнительными SAT-выводами (F-гнезда)

Подходит к	арт. №	стр.
Промежуточные кольца		стр. 343
Исполнение	арт. №	уп.
цвет: полярная белизна, глянцевый	1483 09	10
цвет: антрацитовый, матовый	1483 16 06	10
цвет: алюминиевый, матовый лак	1483 70 03	10
нержавеющая сталь, матовый лак	1483 04	10

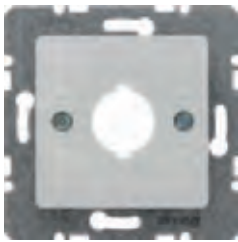
Центральные платы для сигнальных и контрольных устройств

**Центральная плата с монтажным отверстием
Ø 18,8 мм**

Расстояние до винта 36 мм

Внимание!
Используйте только с промежуточным кольцом для центральной платы программы.

- поле для надписи фиксируется в подходящем промежуточном кольце
- с сектором 18,8 мм

Подходит к	арт. №	стр.
Промежуточные кольца		стр. 343
Опция		
Встраиваемое гнездо выравнивания потенциалов 4604	4604	683

Исполнение	арт. №	уп.
цвет: полярная белизна, гляцевый	1431 09	10
цвет: антрацитовый, матовый	1431 16 06	10
цвет: алюминиевый, матовый лак	1431 70 03	10
нержавеющая сталь, матовый лак	1431 04	10

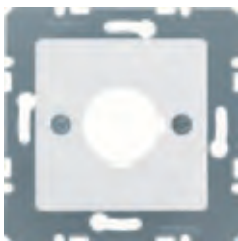
**Центральная плата с монтажным отверстием
Ø 22,5 мм**

Расстояние до винта 36 мм

Внимание!
Используйте только с промежуточным кольцом для центральной платы программы.

Монтажное отверстие согласно IEC 60947-5-1

- поле для надписи фиксируется в подходящем промежуточном кольце
- с сектором 22,5 мм

Подходит к	арт. №	стр.
Промежуточные кольца		стр. 343

Исполнение	арт. №	уп.
цвет: полярная белизна, гляцевый	1432 09	10
цвет: антрацитовый, матовый	1432 16 06	10
цвет: алюминиевый, матовый лак	1432 70 03	10
нержавеющая сталь, матовый лак	1432 04	10

Промежуточные кольца

**Промежуточная рамка для центральной
платы**

- для центральных плат

Подходит к	арт. №	стр.
Опция		
Поле для надписи для промежуточной рамки		стр. 343

Исполнение	арт. №	уп.
цвет: полярная белизна, гляцевый	1108 70 09	10
цвет: антрацитовый, матовый лак	1108 70 06	10
цвет: алюминиевый, матовый лак	1108 70 03	10
нержавеющая сталь, матовый лак	1108 70 04	10

**Поле для надписи для промежуточной
рамки**

Высота поля для надписи - для 6 мм P-touch полосок.

Подходит к	арт. №	стр.
Промежуточная рамка для центральной платы		стр. 343

Исполнение	арт. №	уп.
цвет: полярная белизна, гляцевый	1905 00 69	10
цвет: алюминиевый, матовый лак	1905 70 03	10
нержавеющая сталь, матовый лак	1905 70 04	10





Промежуточная рамка с откидной крышкой для центральной платы/центральной панели 50 x 50 мм

Высота поля для надписи - для 6 мм P-touch полосок.

- при открытии крышка может быть зафиксирована в конечном положении
- с оттиском
- для центральных панелей сторонних производителей с внешними размерами 50 x 50 мм

Исполнение	арт. №	уп.
цвет: полярная белизна, гляцевый	1154 71 09	10
цвет: антрацитовый, матовый лак	1154 71 06	10
анодированный алюминий, цвет: алюминиевый	1154 71 03	10
нержавеющая сталь, металл матированный	1154 71 04	10

Переходные рамки



Переходная рамка для центральной панели 50 x 50 мм

Внимание!
Не подходит для центральных плат Berker.

Для центральной панели согласно DIN 49075

- для центральных панелей сторонних производителей с внешними размерами 50 x 50 мм

Подходит к	арт. №	стр.
Центральная панель 50 x 50 мм для УЗО		стр. 326

Исполнение	арт. №	уп.
цвет: полярная белизна, гляцевый	1108 71 09	10
цвет: антрацитовый, матовый лак	1108 71 06	10
цвет: алюминиевый, матовый лак	1108 71 03	10
нержавеющая сталь, матовый лак	1108 71 04	10

Накладки для аудио



Центральная панель для розетки к громкоговорителю

- 1 отверстие прodelывается дополнительно

Подходит к	арт. №	стр.
Розетка для громкоговорителя High End	4505 02	146

Исполнение	арт. №	уп.
цвет: полярная белизна, гляцевый	1184 70 09	10
цвет: антрацитовый, матовый лак	1184 70 06	10
анодированный алюминий, цвет: алюминиевый	1184 70 03	10
нержавеющая сталь, металл матированный	1184 70 04	10

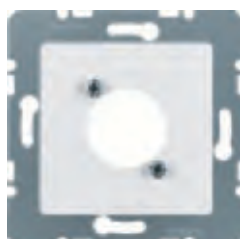

Центральная плата для соединителя XLR серии D

Вырез Ø 23,6 мм
Расстояние до винтов (по вертикали / по горизонтали) 19/24 мм

- поле для надписи фиксируется в подходящем промежуточном кольце
- Speakon и гнездовой контактный зажим телефонного типа

Внимание!
Используйте только с промежуточным кольцом для центральной платы программы.

Подходит к	арт. №	стр.
Промежуточные кольца		стр. 343

Исполнение	арт. №	уп.
цвет: полярная белизна, гляцевый	1412 09	10
цвет: антрацитовый, матовый	1412 16 06	10

Розетки для видеоустройств

Розетка VGA

 Диапазон частоты Video
 Разрешение

 макс. 160 МГц
 макс. 1280 x 1024 пкс

- с 15-полюсным гнездом D-Subminiatur (передняя стенка)
- совместим с S-VGA

i 927

Исполнение	арт. №	уп.
с двойным гнездом		
цвет: полярная белизна, гляцевый	33 1540 70 09	10
цвет: антрацитовый, матовый лак	33 1540 70 06	10
цвет: алюминиевый, матовый лак	33 1540 70 03	10
нержавеющая сталь, матовый лак	33 1540 70 04	10
с обратной стороны с винтовыми подъемными клеммами		
цвет: полярная белизна, гляцевый ¹⁾	33 1541 70 09	10
цвет: антрацитовый, матовый лак ¹⁾	33 1541 70 06	10
цвет: алюминиевый, матовый лак ¹⁾	33 1541 70 03	10
нержавеющая сталь, матовый лак ¹⁾	33 1541 70 04	10

¹⁾ для подсоединения к 15-жильному кабелю VGA, сечение провода (массивное) макс. 1,5 мм²

Розетки для мультимедийных средств

Розетка High Definition

 Скорость передачи
 Разрешение

 макс. 8,16 Гбит/с
 макс. 1920 x 1080 пкс

- 19-полюсный
- с HDMI™ двойным гнездом тип А, поддерживает технологию HDMI™ (V 1.3 с Deep Color)
- позолоченные контакты

i 933

Исполнение	арт. №	уп.
с обратной стороны с прямым гнездом		
цвет: полярная белизна, гляцевый	33 1542 70 09	1
цвет: антрацитовый, матовый лак	33 1542 70 06	1
цвет: алюминиевый, матовый лак	33 1542 70 03	10
нержавеющая сталь, матовый лак	33 1542 70 04	1
с обратной стороны с выгнутым под углом 90° гнездом		
цвет: полярная белизна, гляцевый	33 1543 70 09	10
цвет: антрацитовый, матовый лак	33 1543 70 06	10
цвет: алюминиевый, матовый лак	33 1543 70 03	10
нержавеющая сталь, матовый лак	33 1543 70 04	10

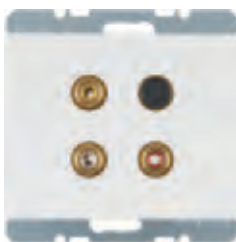
Розетка Cinch/S-Video

 Диапазон частоты, Audio
 Диапазон частоты Video

 20 ... 20000 Гц
 макс. 160 МГц

- 1 разъем «тюльпан», двойное гнездо для подключения видео-оборудования (цвет: желтый)
- 2 двойных гнезда Cinch для подключения аудиосистемы (цвет: красный, белый)
- двойное гнездо для S-Video
- позолоченные контакты

i 933

Исполнение	арт. №	уп.
цвет: полярная белизна, гляцевый	33 1532 70 09	10
цвет: антрацитовый, матовый лак	33 1532 70 06	10
цвет: алюминиевый, матовый лак	33 1532 70 03	10
нержавеющая сталь, матовый лак	33 1532 70 04	10



K.1/K.5

**Розетка USB/3,5 мм Audio**

Скорость передачи по USB
 Диапазон частоты, Audio

макс. 480 Мбит/с
 20 ... 20000 Гц

- гнездо позолоченное 3,5 мм, стерео
- двойное гнездо USB тип A, USB 2.0

 **933**

Исполнение	арт. №	уп.
цвет: полярная белизна, глянец	33 1539 70 09	10
цвет: антрацитовый, матовый лак	33 1539 70 06	10
цвет: алюминиевый, матовый лак	33 1539 70 03	10
нержавеющая сталь, матовый лак	33 1539 70 04	10

**Бытовая радиоэлектронная аппаратура****Radio Touch****- с динамиком**

Рабочее напряжение 230 В~
 Частота 50/60 Гц
 Диапазон частоты (радиоприем) 87,5 ... 108 МГц
 Размеры дисплея (Ш x В) 35 x 28 мм
 Сечение провода макс. 2,5 мм²
 Сечение провода (динамик) макс. 1,5 мм²

- УКВ-радио, стерео, индикатор RDS
- управление через сенсорные поверхности сенсорного дисплея
- сенсорный графический дисплей с подсветкой
- отображение времени и даты
- с динамиком
- вход дополнительного устройства для отдельного выключателя
- внешний аудио-вход, например, для MP3-плеера или док-станции
- с двумя разъемами для динамиков

Подходит к Опция	арт. №	стр.
Динамик		стр. 347
Динамики для потолка Ø 80 мм	2885 00 00	158
Динамики для потолка Ø 140 мм	2885 00 01	157

Исполнение	арт. №	уп.
цвет: полярная белизна, глянец	2880 70 09	1
цвет: антрацитовый, матовый лак	2880 70 06	1
цвет: алюминиевый, матовый лак	2880 70 03	1
нержавеющая сталь, матовый лак	2880 70 04	1

**Radio Touch**

Рабочее напряжение 230 В~
 Частота 50/60 Гц
 Диапазон частоты (радиоприем) 87,5 ... 108 МГц
 Сечение провода макс. 2,5 мм²
 Сечение провода (динамик) макс. 1,5 мм²
 Размеры дисплея (Ш x В) 35 x 28 мм

- УКВ-радио, стерео, индикатор RDS
- управление через сенсорные поверхности сенсорного дисплея
- вход дополнительного устройства для отдельного выключателя
- сенсорный графический дисплей с подсветкой
- отображение времени и даты
- с двумя разъемами для динамиков
- внешний аудио-вход, например, для MP3-плеера или док-станции

Подходит к Опция	арт. №	стр.
Динамик		стр. 347
Динамики для потолка Ø 80 мм	2885 00 00	158
Динамики для потолка Ø 140 мм	2885 00 01	157

Для эксплуатации необходимо подключить по меньшей мере один динамик.

Исполнение	арт. №	уп.
цвет: полярная белизна, глянец	2884 70 09	1
цвет: антрацитовый, матовый лак	2884 70 06	1
цвет: алюминиевый, матовый лак	2884 70 03	1
нержавеющая сталь, матовый лак	2884 70 04	1



Динамик

Сечение провода (гибкий)
 Подготовленный для подключения
 провод
 Глубина монтажа

0,5 мм²
 ≈ 25 см
 35 мм

■ готовый к использованию, с 2-жильным гибким
 проводом с двойной изоляцией

Подходит к арт. № **стр.**
 Radio Touch стр. 346

Исполнение	арт. №	уп.
цвет: полярная белизна, гляцевый	2882 70 09	1
цвет: антрацитовый, матовый лак	2882 70 06	1
цвет: алюминиевый, матовый лак	2882 70 03	1
нержавеющая сталь, матовый лак	2882 70 04	1

Световые сигналы

Обозначенные товары пригодны для водозащищенной скрытой проводки IP44 только в соединении с набором уплотнительных вставок - № для зак. 1010 72 00.

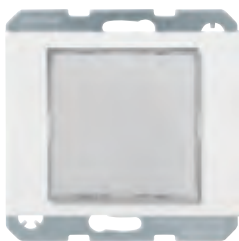
Светодиодные сигнальные лампы

**Светодиодный световой сигнал, белое
 освещение**

Номинальное напря-
 жение 230 В[~]
 Частота 50/60 Гц
 Потребляемая мощ-
 ность при 230 В[~], 50 Hz - макс. 1 Вт

■ для оповещения, например для передачи инфор-
 мации или предупреждений
 ■ яркость регулируется с помощью потенциометра
 ■ цвет освещения: холодный белый
 ■ переключение с помощью отдельного переключателя

Подходит к арт. № **стр.**

Опция Пленка для светодиодной сигналь-
 ной подсветки стр. 51

i 915

Исполнение	арт. №	уп.
цвет: полярная белизна, гляцевый	2953 70 09	1
цвет: антрацитовый, матовый лак	2953 70 06	1
цвет: алюминиевый, матовый лак	2953 70 03	1
нержавеющая сталь, матовый лак	2953 70 04	1

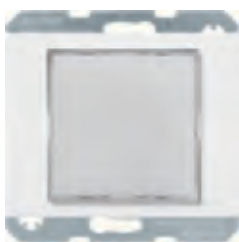
Светодиодный световой сигнал, RGB

Номинальное
 напряжение 230 В[~]
 Частота 50/60 Гц
 Потребляемая
 мощность при 195 ... 265 В[~], 50/60 Hz -
 макс. 3,7 Вт

■ для оповещения, например для передачи инфор-
 мации или предупреждений
 ■ яркость регулируется с помощью потенциометра
 ■ цвета освещения (холодный белый, теплый белый,
 синий, оранжевый, красный, зеленый, фиолетовый
 (пурпурный)) и показ расцветок вызываются с по-
 мощью нажимной кнопки
 ■ переход оттенков можно остановить в произволь-
 ном месте с помощью нажимной кнопки
 ■ цвет переключается с помощью внешнего
 переключателя

Подходит к арт. № **стр.**

Опция Пленка для светодиодной сигналь-
 ной подсветки стр. 51

i 915

Исполнение	арт. №	уп.
цвет: полярная белизна, гляцевый	2951 70 09	1
цвет: антрацитовый, матовый лак	2951 70 06	1
цвет: алюминиевый, матовый лак	2951 70 03	1
нержавеющая сталь, матовый лак	2951 70 04	1



K.1/K.5

Дополнительные изделия



Заглушка с центральной панелью

- на суппорте без отверстия

Подходит к Опция	арт. №	стр.
Набор уплотнительных вставок для розеток / центральных панелей		стр. 350

Исполнение без фиксаторов	арт. №	уп.
цвет: полярная белизна, гляцевый	1045 70 09	20
цвет: антрацитовый, матовый лак	1045 70 06	20
анодированный алюминий, цвет: алюминиевый	1045 70 03	20
нержавеющая сталь, металл матированный	1045 70 04	20

Исполнение с цоколем и фиксаторами	арт. №	уп.
цвет: полярная белизна, гляцевый	67 1045 70 09	10
цвет: антрацитовый, матовый лак	67 1045 70 06	10
анодированный алюминий, цвет: алюминиевый	67 1045 70 03	10
нержавеющая сталь, металл матированный	67 1045 70 04	10

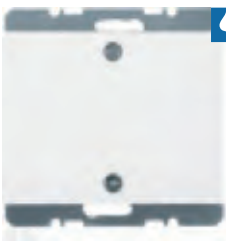

Заглушка с центральной панелью, прикручиваемая

- на суппорте с большим сектором
- с колпачками на местах винтового крепления
- без фиксаторов
- со встроенным корпусом для дополнительного реле и т.п.
- для индивидуальных секторов или отверстий при установке собственных решений

Подходит к Опция	арт. №	стр.
Набор уплотнительных вставок для розеток / центральных панелей		стр. 350

Исполнение	арт. №	уп.
цвет: полярная белизна, гляцевый	1045 71 09	20
цвет: антрацитовый, матовый лак	1045 71 06	20



Центральная панель для вывода кабеля

Подходит к	арт. №	стр.
Кабельный вывод с незначительной глубиной монтажа	4468	137
Кабельный вывод	4470	137

Исполнение	арт. №	уп.
цвет: полярная белизна, гляцевый	1005 70 09	10
цвет: антрацитовый, матовый лак	1005 70 06	10
цвет: алюминиевый, матовый лак	1005 70 03	10
нержавеющая сталь, матовый лак	1005 70 04	10



Уплотнения IP44

- указания по монтажу наборов уплотнительных вставок см. в главе СКРЫТЫЙ МОНТАЖ В ПОМЕЩЕНИЯХ С ПОВЫШЕННЫМ УРОВНЕМ ВЛАЖНОСТИ!



Набор уплотнительных вставок для розеток / центральных панелей

	Подходит к	арт. №	стр.
	Центральные панели для поворотных диммеров		стр. 333
	Центральные панели для жалюзийного поворотного выключателя		стр. 334
	Центральные панели для регулятора кондиционера и вентилятора		стр. 337
	Центральная панель для светового сигнала E14		стр. 348
	Заглушка с центральной панелью		стр. 349
	Рамка		стр. 360
	Розетка SCHUKO с откидной крышкой	4163 70 0 ..	323
	Розетка SCHUKO с откидной крышкой	4751 7 ..	321
	Розетка SCHUKO с откидной крышкой	4752 7 ..	322
	Розетка SCHUKO с откидной крышкой	4763 70 0 ..	323
Исполнение	арт. №		уп.
прозрачная	1010 72 00		1



Набор уплотнительных вставок для выключателей/кнопок

- с крепежным изделием IP44 для крепления винтами

	Подходит к	арт. №	стр.
	Клавиши		стр. 327
	Клавиши для многополюсных клавишных выключателей		стр. 328
	Клавиши со специальным знаком для слабовидящих		стр. 352
	Рамка		стр. 360
	Перекидной выключатель с оттиском «Стрелки»	1405 71 ..	87
	Клавиша с оттиском «Heizung»	1488 71 15	111
Исполнение	арт. №		уп.
прозрачная	1010 71 00		1



Набор уплотнительных вставок для замочных выключателей/замочных кнопочных выключателей

	Подходит к	арт. №	стр.
	Рамка		стр. 360
	Центральная панель для замочных выключателей/кнопок		стр. 330
	Центральная панель для замочного / кнопочного выключателя жалюзи		стр. 335
Исполнение	арт. №		уп.
прозрачная	1010 70 00		1

Гостиничное оборудование



Реле-выключатель с центральной панелью для гостиничной карты

Номинальное напряжение	230 В [~] +10/-15 %
Частота	50/60 Гц
Коммутируемый ток	10 А /230 В AC1
Потребляемая мощность	< 0,2 Вт
Возможна ступенчатая установка времени инерционного выбега	0, 15, 30, 60 с
Ширина карты	макс. 55 мм
Лампы накаливания и галогенные лампы 230 В	1500 Вт
Обычные трансформаторы	1500 ВА
Электронные трансформаторы	1500 Вт
Люминесцентные лампы:	
- в схеме парного включения	1500 Вт
Компактные флуоресцентные лампы	500 Вт
Толщина карты	0,8 ... 1,2 мм

- с потенциометром для ступенчатой настройки регулируемого времени инерционного выбега
- при отсутствии карты-ключа освещается синим светодиодом
- с контактом, не находящимся под потенциалом

i 922

Требуется нейтральный провод!

Исполнение	арт. №	уп.
цвет: полярная белизна, гляцевый	1641 71 19	1
цвет: антрацитовый, матовый	1641 71 16	1
цвет: алюминиевый, матовый лак	1641 71 34	1
нержавеющая сталь, лак	1641 71 14	1

Центральные панели для карточного выключателя для гостиниц



Накладка карточного выключателя для гостиниц с оттиском

- с красной линзой



Ширина карты	макс. 54 мм
Толщина карты	0,5 ... 1,4 мм

- для нажимной кнопки для выключателя для гостиничных карт

Подходит к арт. № **стр.**
Выключатель для гостиничных карт 64

По запросу может быть выполнена другая надпись!

Исполнение	арт. №	уп.
цвет: полярная белизна, гляцевый	1641 71 09	10
цвет: антрацитовый, матовый лак	1641 71 06	10
цвет: алюминиевый, матовый лак	1641 71 03	10
нержавеющая сталь, матовый лак	1641 71 04	10

Специальное оборудование для инвалидов



Следующие клавиши соответствуют DIN 18024-2, DIN 18025-1 и 18025-2.

Штепсельные розетки SCHUKO



Розетка SCHUKO с откидной крышкой, для слабовидящих

- с выступающим символом «Розетка»
- с усиленной защитой от прикосновения



Номинальное напряжение	250 В [~]
Номинальный ток	16 А

- со специальным знаком для слепых
- при открытии крышка может быть зафиксирована в конечном положении
- с штыревыми контактными зажимами / безвинтовыми зажимами

i 951

Соединительные зажимы в соответствии с IEC 60884-1
Специальное оборудование для инвалидов руководствуясь положениями в DIN 18025



Исполнение	арт. №	уп.
цвет: полярная белизна, гляцевый	4786 71 09	10

Клавиши со специальным знаком для слабовидящих

 Обозначенные товары пригодны для водозащищенной скрытой проводки IP44 только в соединении с набором уплотнительных вставок - № для зак. 1010 71 00.



Клавиша для слабовидящих

- с насечкой для губного стержня
- с линзой



Прилагаются прозрачные линзы с символом света, звонка и ключа, а также линза прозрачного и красного цвета.

Для выключателей/клавиш степень защиты IP44 возможна только в сочетании с соответствующим агрегатом тления, накаливания или светодиода, а также набором уплотнительных вставок.

Специальное оборудование для инвалидов руководствуясь положениями в DIN 18025

- со специальным знаком для слепых
- для подсветки и сигнального включения
- для переключателя на два направления / крестового выключателя
- для одноклавишных кнопок

Подходит к

Одноклавишный выключатель
Одноклавишная кнопка

арт. №

стр.

Опция

Набор уплотнительных вставок для выключателей/кнопок

стр. 350

Исполнение

арт. №

уп.

цвет: полярная белизна, глянцевый

1661 71 09

10

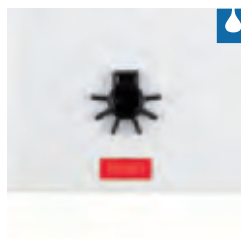

Клавиша для слабовидящих

- с выступающим символом «Свет»
- с красной линзой



Не предназначен для одноклавишных нажимных выключателей.

Для выключателей/клавиш степень защиты IP44 возможна только в сочетании с соответствующим агрегатом тления, накаливания или светодиода, а также набором уплотнительных вставок.

Специальное оборудование для инвалидов руководствуясь положениями в DIN 18025

- со специальным знаком для слепых
- для подсветки и сигнального включения
- для переключателя на два направления / крестового выключателя
- для одноклавишных кнопок

Подходит к

Одноклавишный выключатель
Одноклавишная кнопка

арт. №

стр.

Опция

Набор уплотнительных вставок для выключателей/кнопок

стр. 350

Исполнение

арт. №

уп.

цвет: полярная белизна, глянцевый

1651 71 09

10

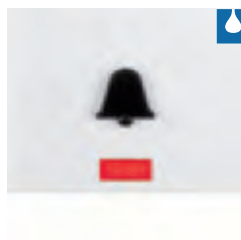

Клавиша для слабовидящих

- с выступающим символом «Звонок»
- с красной линзой



Для выключателей/клавиш степень защиты IP44 возможна только в сочетании с соответствующим агрегатом тления, накаливания или светодиода, а также набором уплотнительных вставок.

Специальное оборудование для инвалидов руководствуясь положениями в DIN 18025

- со специальным знаком для слепых
- для одноклавишных кнопок с подсветкой

Подходит к

Одноклавишная кнопка

арт. №

стр.

Опция

Набор уплотнительных вставок для выключателей/кнопок

стр. 350

Исполнение

арт. №

уп.

цвет: полярная белизна, глянцевый

1651 72 09

10

Клавиша для слабовидящих

- с выступающим символом «Ключ»
- с красной линзой



Для выключателей/клавиш степень защиты IP44 возможна только в сочетании с соответствующим агрегатом тления, накаливания или светодиода, а также набором уплотнительных вставок.

Специальное оборудование для инвалидов руководствуясь положениями в DIN 18025

- со специальным знаком для слепых
- для одноклавишных кнопок с подсветкой

Подходит к	арт. №	стр.
Одноклавишная кнопка		стр. 13
Опция		
Набор уплотнительных вставок для выключателей/кнопок		стр. 350

Исполнение	арт. №	уп.
цвет: полярная белизна, глянцевый	1651 73 09	10

Оборудование для медицинских учреждений
Система экстренного вызова

- монтаж в стандартных встроенных розетках в соответствии с DIN 49073-1

Комплект аварийной связи с рамкой

Рабочее напряжение 24 В=

Рабочая температура -5 ... +40 °C

Комплект включает в себя:

- кнопку со шнуровым приводом с рамкой, Арт. № 5202..
- световой сигнал с рамкой, Арт. № 5203..
- квитирующую нажимную кнопку с рамкой, Арт. № 5201..
- блок питания от сети с рамкой, Арт. № 5204..

Комплект аварийного вызова и вызова помощи используется в общественных туалетах или в туалетах для инвалидов, в медицинских учреждениях и в домах престарелых. Он выполняет все требования техники безопасности согласно DIN VDE 0834

Для установки в обычные монтажные коробки согласно DIN 49073-1

- звуковая и визуальная сигнализация экстренного вызова по световому сигналу после нажатия кнопки со шнурковым приводом
- отмена экстренного вызова с помощью кнопки отмены на месте экстренной ситуации
- энергоснабжение через сетевой блок питания 24 В пост. тока
- звуковой вызов подключается по световому сигналу
- звук вызова настраивается как непрерывный или прерывистый сигнал
- центральная панели для вставного крепления
- контроль инициирующих вызов устройств на обрыв провода
- с винтовыми клеммами

Подходит к	арт. №	стр.
Опция		
Кнопка присутствия / квитирования с рамкой	5205 70 09	354
Нажимная кнопка вызова с рамкой	5206 70 09	353
Кнопка со шнурковым приводом с рамкой	5202 70 09	354
Световой сигнал с рамкой	5203 70 09	354
Квитирующая нажимная кнопка с рамкой	5201 70 09	354
Блок питания от сети с рамкой	5204 70 09	355

Исполнение	арт. №	уп.
цвет: полярная белизна, глянцевый	5200 70 09	1

Нажимная кнопка вызова с рамкой

Рабочее напряжение 24 В=

Рабочая температура -5 ... +40 °C

Дополнительная нажимная кнопка вызова обеспечивает возможность установки блока управления для активации аварийного вызова (например, во втором помещении или другом месте помещения).

Для установки в обычные монтажные коробки согласно DIN 49073-1

- в качестве дополнения к комплекту для неотложной медицинской помощи
- с успокаивающей лампой
- с красной кнопкой вызова с линзой
- центральная панель для вставного крепления
- с винтовыми клеммами

Подходит к	арт. №	стр.
Комплект аварийной связи с рамкой	5200 70 09	353

Исполнение	арт. №	уп.
цвет: полярная белизна, глянцевый	5206 70 09	1



Кнопка присутствия / квитирования с рамкой

Рабочее напряжение 24 В=

Рабочая температура -5 ... +40 °С

Длина провода до светового сигнала макс. 500 м

Блок для служебной комнаты, например, чтобы дополнительно отображать экстренный вызов в служебной комнате или на коммутаторе.

Для установки в обычные монтажные коробки согласно DIN 49073-1

- в качестве дополнения к комплекту для неотложной медицинской помощи
- с желтой кнопкой квитирования
- с зеленой кнопкой присутствия
- с визуальным и звуковым датчиком сигнала тревоги
- центральная панель для вставного крепления
- с винтовыми клеммами

Подходит к арт. № стр.
Комплект аварийной связи с рамкой 5200 70 09 353

Исполнение арт. № уп.
цвет: полярная белизна, глянцевый **5205 70 09** 1



Кнопка со шнурковым приводом с рамкой

Рабочее напряжение 24 В=

Рабочая температура -5 ... +40 °С

Для инициализации экстренного вызова в аварийной ситуации.

Для установки в обычные монтажные коробки согласно DIN 49073-1

- с успокаивающей лампой
- центральная панель для вставного крепления
- для настенного и потолочного монтажа
- с тяговым шнурком и круглой ручкой
- с винтовыми клеммами

Подходит к арт. № стр.
Комплект аварийной связи с рамкой 5200 70 09 353

Исполнение арт. № уп.
цвет: полярная белизна, глянцевый **5202 70 09** 1



Квитирующая нажимная кнопка с рамкой

Рабочее напряжение 24 В=

Рабочая температура -5 ... +40 °С

Для отмены сигнала тревоги (световой сигнал) после наступления на месте аварийной ситуации.

Для установки в обычные монтажные коробки согласно DIN 49073-1

- с зеленой кнопкой квитирования
- центральная панель для вставного крепления
- с винтовыми клеммами

Подходит к арт. № стр.
Комплект аварийной связи с рамкой 5200 70 09 353

Исполнение арт. № уп.
цвет: полярная белизна, глянцевый **5201 70 09** 1



Световой сигнал с рамкой

Рабочее напряжение 24 В=

Рабочая температура -5 ... +40 °С

Для подачи визуального и звукового сигнала тревоги в аварийных ситуациях.

Внимание:
Обязательно устанавливайте устройство в хорошо просматриваемом месте.

Рекомендация: используйте глубокую розетку.

Для установки в обычные монтажные коробки согласно DIN 49073-1

- с 4 красными светодиодами
- звуковой вызов подключается по световому сигналу
- звук вызова настраивается как непрерывный или прерывистый сигнал
- с беспотенциальным контактом реле для перенаправления вызова, например, на устройство выбора телефона
- получение звонка при исчезновении и повторном появлении напряжения
- центральная панель для вставного крепления
- с винтовыми клеммами

Подходит к арт. № стр.
Комплект аварийной связи с рамкой 5200 70 09 353

Исполнение арт. № уп.
цвет: полярная белизна, глянцевый **5203 70 09** 1

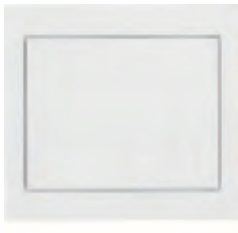
Блок питания от сети с рамкой

Рабочее напряжение	24 В=
Частота	50 ... 60 Гц
Входное напряжение	100 ... 240 В~
Входной ток	макс. 180 мА
Выходное напряжение	24 В=
Выходной ток	макс. 250 мА
Рабочая температура	-5 ... +40 °С

- центральная панель для вставного крепления
- с винтовыми клеммами

Подходит к	арт. №	стр.
Комплект аварийной связи с рамкой	5200 70 09	353

Для электропитания системных компонентов экстренного вызова с 24 В DC.

Рекомендация: используйте глубокую розетку.

Для установки в обычные монтажные коробки согласно DIN 49073-1



Исполнение	арт. №	уп.
цвет: полярная белизна, глянцевый	5204 70 09	1

Центральные платы для медицинских учреждений

Центральная плата для розетки с выравниванием потенциалов

Внимание!
Используйте только с промежуточным кольцом для центральной платы данной программы.
Для двойной штепсельной розетки с выравниванием потенциалов согласно DIN 42801

- с ОТТИСКОМ

Подходит к	арт. №	стр.
Промежуточные кольца Розетка выравнивания потенциалов	1061	стр. 343 683

Исполнение	арт. №	уп.
цвет: полярная белизна, глянцевый	1403 09	10
цвет: антрацитовый, матовый	1403 16 06	10

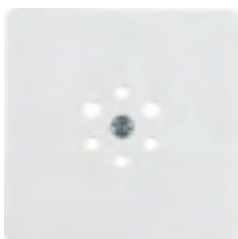
Центральная плата для розетки 6-полюсная

Внимание!
Используйте только с промежуточным кольцом для центральной платы программы.

Подходит к	арт. №	стр.
Промежуточные кольца		стр. 343

производитель: серия изделий	арт. №
Система вызова врача	
Askermann: системы clino opt 90 / clino phon 95	71008C
система clino opt 99	71008C3

штепсельные розетки с 6 полюсами
Hirschmann: Medu 600 GSK

Исполнение	арт. №	уп.
цвет: полярная белизна, глянцевый	1474 09	10
цвет: антрацитовый, матовый	1474 16 06	10
нержавеющая сталь, матовый лак	1474 04	10

Центральные панели для электронных вставок Askermann

Центральная панель для светового вызывного устройства

Конкретную информацию о подходящих изделиях (включая арт. номер) других производителей см. в онлайн-каталоге Berker.

- центральная панель для вставного крепления





Центральная панель с отверстием для контактного штыря, для светового вызывного устройства

Конкретную информацию о подходящих изделиях (включая арт. номер) других производителей см. в онлайн-каталоге Berker.

- центральная панель для вставного крепления

производитель: серия изделий арт. №
Система вызова врача
 Ackermann: система clino opt 99 73070A

Исполнение арт. № уп.
 цвет: полярная белизна, глянцевый **1298 70 09** 10



Центральная панель для штекерного разъема сброса

Конкретную информацию о подходящих изделиях (включая арт. номер) других производителей см. в онлайн-каталоге Berker.

- центральная панель для вставного крепления
- A-кодированный для «throw-off» коннектора

производитель: серия изделий арт. №
Система вызова врача
 Ackermann: система clino opt 99 74189A

Исполнение арт. № уп.
 цвет: полярная белизна, глянцевый **1305 70 09** 10



Центральная панель с 2 отверстиями для контактного штыря и оттиском, для вызывного устройства

Конкретную информацию о подходящих изделиях (включая арт. номер) других производителей см. в онлайн-каталоге Berker.

- для устройства вызова с 2-мя диагональными контактами
- центральная панель для вставного крепления

производитель: серия изделий арт. №
Система вызова врача
 Ackermann: система clino opt 99 73075C
 73020G
 73021G
 73075D

Исполнение арт. № уп.
 цвет: полярная белизна, глянцевый **1244 71 09** 10



Центральная панель с отверстием для контактного штыря, с красной кнопкой сверху

Конкретную информацию о подходящих изделиях (включая арт. номер) других производителей см. в онлайн-каталоге Berker.

- для модуля вызова с кнопкой вызова и контакта для дополнительного входа
- для кнопки вызова с разъемным контактным соединением
- кнопка с линзой и оттиском
- центральная панель для вставного крепления

производитель: серия изделий арт. №
Система вызова врача
 Ackermann: система clino opt 99 73071E
 73071E2
 73075A
 73073E

Исполнение арт. № уп.
 цвет: полярная белизна, глянцевый **1217 70 09** 10

Центральная панель с 2 отверстиями для контактного штыря, оттиском и красной кнопкой сверху

Конкретную информацию о подходящих изделиях (включая арт. номер) других производителей см. в онлайн-каталоге Berker.

- с оттиском
- для модуля вызова с кнопкой вызова и контактными соединениями
- для кнопки вызова с контактом диагностики и дополнительным
- кнопка с линзой и оттиском
- центральная панель для вставного крепления

производитель: серия изделий арт. №
Система вызова врача
 Ackermann: система clino opt 99 73071D
 73071D2
 73075B
 73073D

Исполнение	арт. №	уп.
цвет: полярная белизна, гляцевый	1218 71 09	10

Центральная панель с красной кнопкой сверху

Конкретную информацию о подходящих изделиях (включая арт. номер) других производителей см. в онлайн-каталоге Berker.

- для модуля вызова с кнопкой вызова
- кнопка с линзой и оттиском
- центральная панель для вставного крепления

производитель: серия изделий арт. №
Система вызова врача
 Ackermann: система clino opt 99 73071F
 73071F2
 73073F

Исполнение	арт. №	уп.
цвет: полярная белизна, гляцевый	1216 70 09	10

Центральная панель с красной кнопкой внизу

Конкретную информацию о подходящих изделиях (включая арт. номер) других производителей см. в онлайн-каталоге Berker.

- для кнопки вызова
- кнопка с линзой и оттиском
- центральная панель для вставного крепления

производитель: серия изделий арт. №
Система вызова врача
 Ackermann: система clino opt 99 73022A
 73022A2

Исполнение	арт. №	уп.
цвет: полярная белизна, гляцевый	1219 70 09	10

Центральная панель с зеленой кнопкой

Конкретную информацию о подходящих изделиях (включая арт. номер) других производителей см. в онлайн-каталоге Berker.

- для кнопки квитирования
- кнопка с линзой
- центральная панель для вставного крепления

производитель: серия изделий арт. №
Система вызова врача
 Ackermann: система clino opt 99 73642C

Исполнение	арт. №	уп.
цвет: полярная белизна, гляцевый	1251 70 09	10





Центральная панель с желтой кнопкой

Конкретную информацию о подходящих изделиях (включая арт. номер) других производителей см. в онлайн-каталоге Berker.

- для кнопки квитирования
- кнопка с линзой
- центральная панель для вставного крепления

производитель: серия изделий арт. №
Система вызова врача
 Ackermann: система clino opt 99 73642D

Исполнение арт. № уп.
 цвет: полярная белизна, глянцевый **1252 70 09** 10



Центральная панель с синей кнопкой и оттиском

Конкретную информацию о подходящих изделиях (включая арт. номер) других производителей см. в онлайн-каталоге Berker.

- с оттиском
- для кнопки вызова
- кнопка с линзой
- центральная панель для вставного крепления

производитель: серия изделий арт. №
Система вызова врача
 Ackermann: система clino opt 99 73022A
 73022A2

Исполнение арт. № уп.
 цвет: полярная белизна, глянцевый **1223 71 09** 10



Центральная панель с красной + зеленой кнопкой

Конкретную информацию о подходящих изделиях (включая арт. номер) других производителей см. в онлайн-каталоге Berker.

- для кнопки вызова и квитирования
- кнопки с линзой
- центральная панель для вставного крепления

производитель: серия изделий арт. №
Система вызова врача
 Ackermann: система clino opt 99 73642B2

Исполнение арт. № уп.
 цвет: полярная белизна, глянцевый **1249 70 09** 10



Центральная панель с желтой + зеленой кнопкой

Конкретную информацию о подходящих изделиях (включая арт. номер) других производителей см. в онлайн-каталоге Berker.

- для кнопки квитирования
- кнопки с линзой
- центральная панель для вставного крепления

производитель: серия изделий арт. №
Система вызова врача
 Ackermann: система clino opt 99 73642E

Исполнение арт. № уп.
 цвет: полярная белизна, глянцевый **1253 70 09** 10



Центральная панель с белой + зеленой кнопкой

Конкретную информацию о подходящих изделиях (включая арт. номер) других производителей см. в онлайн-каталоге Berker.

- с оттиском «SU-AUS WARTEN»
- кнопки с линзой
- центральная панель для вставного крепления
- для офис-модуля

производитель: серия изделий арт. №
Система вызова врача
 Ackermann: система clino opt 99 73642B

Исполнение арт. № уп.
 цвет: полярная белизна, глянцевый **1299 71 09** 10

Центральная панель для пневматической кнопки вызова

- с линзой



Конкретную информацию о подходящих изделиях (включая арт. номер) других производителей см. в онлайн-каталоге Berker.

- центральная панель для вставного крепления

производитель: серия изделий	арт. №
Система вызова врача	
Ackermann: системы clino opt 90, 99 / clino phon 95	70006A 70006B
система clino opt 99	70006C

Исполнение	арт. №	уп.
цвет: полярная белизна, глянцевый	1236 70 09	10

Центральная панель для кнопки с шнурковым приводом

- с линзой



Конкретную информацию о подходящих изделиях (включая арт. номер) других производителей см. в онлайн-каталоге Berker.

- для кнопки с шнурковым приводом и круглой ручкой
- центральная панель для вставного крепления

производитель: серия изделий	арт. №
Система вызова врача	
Ackermann: системы clino opt 90, 99 / clino phon 95	70045A3 70046A3 70046A

Исполнение	арт. №	уп.
цвет: полярная белизна, глянцевый	1233 70 09	10

Центральная панель с оттиском «хвост» для радиосистемы

Конкретную информацию о подходящих изделиях (включая арт. номер) других производителей см. в онлайн-каталоге Berker.

- центральная панель для вставного крепления
- для слуховых трубок и регуляторов громкости

производитель: серия изделий	арт. №
Система вызова врача	
Ackermann: системы clino opt 90, 99 / clino phon 95	73120C 73120H

Исполнение	арт. №	уп.
цвет: полярная белизна, глянцевый	1300 71 09	10

Центральная панель с оттиском «0-1-2-3-4-5» для радиосистемы

Конкретную информацию о подходящих изделиях (включая арт. номер) других производителей см. в онлайн-каталоге Berker.

- центральная панель для вставного крепления

производитель: серия изделий	арт. №
Система вызова врача	
Ackermann: системы clino opt 90, 99 / clino phon 95	73120A

Исполнение	арт. №	уп.
цвет: полярная белизна, глянцевый	1301 71 09	10



Рамка

 Помеченные артикулы предназначены только для применения под штукатуркой IP44 в соединении с соответствующим набором уплотнительных вставок для защиты от воды.

 Рамка

Исполнение	арт. №	уп.
цвет: полярная белизна, глянцевый, 1-местная	1313 70 09	10
цвет: полярная белизна, глянцевый, 2-местная вертикальная	1323 70 09	2
цвет: полярная белизна, глянцевый, 3-местная вертикальная	1333 70 09	2
цвет: полярная белизна, глянцевый, 4-местная вертикальная	1343 70 09	2
цвет: полярная белизна, глянцевый, 5-местная вертикальная	1353 70 09	2
цвет: полярная белизна, глянцевый, 2-местная горизонтальная	1363 70 09	2
цвет: полярная белизна, глянцевый, 3-местная горизонтальная	1373 70 09	2
цвет: полярная белизна, глянцевый, 4-местная горизонтальная	1383 70 09	2
цвет: полярная белизна, глянцевый, 5-местная горизонтальная	1393 70 09	2

Подходит к
Опция

Уплотнения IP44

арт. №

стр.

стр. 350

 **954**

 Рамка

Исполнение	арт. №	уп.
цвет: антрацитовый, матовый лак, 1-местная	1313 70 06	10
цвет: антрацитовый, матовый лак, 2-местная вертикальная	1323 70 06	10
цвет: антрацитовый, матовый лак, 3-местная вертикальная	1333 70 06	2
цвет: антрацитовый, матовый лак, 4-местная вертикальная	1343 70 06	2
цвет: антрацитовый, матовый лак, 5-местная вертикальная	1353 70 06	2
цвет: антрацитовый, матовый лак, 2-местная горизонтальная	1363 70 06	10
цвет: антрацитовый, матовый лак, 3-местная горизонтальная	1373 70 06	2
цвет: антрацитовый, матовый лак, 4-местная горизонтальная	1383 70 06	2
цвет: антрацитовый, матовый лак, 5-местная горизонтальная	1393 70 06	2

Подходит к
Опция

Уплотнения IP44

арт. №

стр.

стр. 350

 **954**



Рамка

**Подходит к
Опция**
Уплотнения IP44

арт. №

стр.

стр. 350

i 954

Исполнение	арт. №	уп.
анодированный алюминий, цвет: алюминиевый, 1-местная	1313 70 03	10
анодированный алюминий, цвет: алюминиевый, 2-местная вертикальная	1323 70 03	2
анодированный алюминий, цвет: алюминиевый, 3-местная вертикальная	1333 70 03	2
анодированный алюминий, цвет: алюминиевый, 4-местная вертикальная	1343 70 03	2
анодированный алюминий, цвет: алюминиевый, 5-местная вертикальная	1353 70 03	2
анодированный алюминий, цвет: алюминиевый, 2-местная горизонтальная	1363 70 03	2
анодированный алюминий, цвет: алюминиевый, 3-местная горизонтальная	1373 70 03	2
анодированный алюминий, цвет: алюминиевый, 4-местная горизонтальная	1383 70 03	2
анодированный алюминий, цвет: алюминиевый, 5-местная горизонтальная	1393 70 03	2



Рамка

**Подходит к
Опция**
Уплотнения IP44

арт. №

стр.

стр. 350

i 954

Исполнение	арт. №	уп.
нержавеющая сталь, металл матированный, 1-местная	1313 70 04	10
нержавеющая сталь, металл матированный, 2-местная вертикальная	1323 70 04	2
нержавеющая сталь, металл матированный, 3-местная вертикальная	1333 70 04	2
нержавеющая сталь, металл матированный, 4-местная вертикальная	1343 70 04	2
нержавеющая сталь, металл матированный, 5-местная вертикальная	1353 70 04	2
нержавеющая сталь, металл матированный, 2-местная горизонтальная	1363 70 04	2
нержавеющая сталь, металл матированный, 3-местная горизонтальная	1373 70 04	2
нержавеющая сталь, металл матированный, 4-местная горизонтальная	1383 70 04	2
нержавеющая сталь, металл матированный, 5-местная горизонтальная	1393 70 04	2

Рамка с большим вырезом



Рамка с большим вырезом

Не применяется с коробками для наружного монтажа

■ для вертикального монтажа

Подходит к

арт. №

стр.

Клавишный сенсор, 4-канальный	8016 47 70	764
Клавишный сенсор, 3-канальный с регулятором температуры помещения	7566 37 70	816
Клавишный сенсор, 5-канальный с регулятором температуры помещения	7566 57 70	816

i 954

Исполнение	арт. №	уп.
цвет: полярная белизна, глянцевый	1309 70 09	1



K.1/K.5



Рамка с большим вырезом

Не применяется с коробками для наружного монтажа

■ для вертикального монтажа

Подходит к	арт. №	стр.
Клавишный сенсор, 4-канальный	8016 47 76	764
Клавишный сенсор, 3-канальный с регулятором температуры помещения	7566 37 75	816
Клавишный сенсор, 5-канальный с регулятором температуры помещения	7566 57 75	816

i 954

Исполнение	арт. №	уп.
цвет: антрацитовый, матовый лак	1309 70 06	1



Рамка с большим вырезом

Не применяется с коробками для наружного монтажа

■ для вертикального монтажа

Подходит к	арт. №	стр.
Клавишный сенсор, 4-канальный	8016 47 74	764
Клавишный сенсор, 3-канальный с регулятором температуры помещения	7566 37 74	816
Клавишный сенсор, 5-канальный с регулятором температуры помещения	7566 57 74	816

i 954

Исполнение	арт. №	уп.
анодированный алюминий, цвет: алюминиевый	1309 70 03	1



Рамка с большим вырезом

Не применяется с коробками для наружного монтажа

■ для вертикального монтажа

Подходит к	арт. №	стр.
Клавишный сенсор, 4-канальный	8016 47 73	764
Клавишный сенсор, 3-канальный с регулятором температуры помещения	7566 37 73	816
Клавишный сенсор, 5-канальный с регулятором температуры помещения	7566 57 73	816

i 954

Исполнение	арт. №	уп.
нержавеющая сталь, металл матированный	1309 70 04	1

Коробки для наружного монтажа



Коробка для наружного монтажа

Глубина монтажа 36 мм

Оборудование для скрытого монтажа может быть использовано с коробками для наружного монтажа для наружной инсталляции.

- ввод сверху или снизу
- с вводом электропроводки и канала
- для монтажа на горючих поверхностях

Подходит к арт. № стр.
Опция Вводы / соединители стр. 678

Исполнение	арт. №	уп.
цвет: полярная белизна, гляцевый, 1-местная	1041 70 09	10
цвет: полярная белизна, гляцевый, 2-местная вертикальная	1042 70 09	5
цвет: полярная белизна, гляцевый, 3-местная вертикальная	1043 70 09	5
цвет: полярная белизна, гляцевый, 2-местная горизонтальная	1052 70 09	5
цвет: полярная белизна, гляцевый, 3-местная горизонтальная	1053 70 09	5
цвет: антрацитовый, матовый лак, 1-местная	1041 70 06	10
цвет: антрацитовый, матовый лак, 2-местная вертикальная	1042 70 06	5
цвет: антрацитовый, матовый лак, 3-местная вертикальная	1043 70 06	5
цвет: антрацитовый, матовый лак, 2-местная горизонтальная	1052 70 06	5
цвет: антрацитовый, матовый лак, 3-местная горизонтальная	1053 70 06	5
цвет: алюминиевый, матовый лак, 1-местная	1041 70 03	10
цвет: алюминиевый, матовый лак, 2-местная вертикальная	1042 70 03	5
цвет: алюминиевый, матовый лак, 3-местная вертикальная	1043 70 03	5
цвет: алюминиевый, матовый лак, 2-местная горизонтальная	1052 70 03	5
цвет: алюминиевый, матовый лак, 3-местная горизонтальная	1053 70 03	5
нержавеющая сталь, матовый лак, 1-местная	1041 70 04	10
нержавеющая сталь, матовый лак, 2-местная вертикальная	1042 70 04	5
нержавеющая сталь, матовый лак, 3-местная вертикальная	1043 70 04	5
нержавеющая сталь, матовый лак, 2-местная горизонтальная	1052 70 04	5
нержавеющая сталь, матовый лак, 3-местная горизонтальная	1053 70 04	5





Штепсельные розетки SCHUKO	368
Защитные устройства для скрытого монтажа	374
Розетки других стандартов	374
Накладки для выключателей и кнопок	375
Таймеры	379
Накладки для диммеров	381
Накладки для выключателей и нажимных кнопок жалюзи	381
RolloTec	384
Регуляторы и накладки для управления климатом	385
Коммуникационная / мультимедийная техника	388
Накладки для световых сигналов	399
Дополнительные изделия	400
Гостиничное оборудование	402
Оборудование для медицинских учреждений	402
Рамка	410
Рамки для наружного монтажа	412

Каждый дом отличается от других. Каждый интерьер индивидуален. Соответственно, уникальной должна быть и концепция выключателей. Благодаря множеству доступных материалов изготовления и вариантов поверхностей, Berker Arsys идеально впишется в практически любой интерьер. При этом, тем не менее, он останется верен себе.

- Легкая гигиеническая чистка поверхностей.
- Очень плоская конструкция, потрясающая элегантностью за счет идеального сочетания радиусов рамок, краев и поверхностей кнопок.
- Варианты поверхностей: цвета: белый, полярная белизна, коричневый, металл – цвет: золото, металл – цвет: светло-бронзовый, нержавеющая сталь.



Отмеченные изделия могут использоваться для влагозащищенного скрытого монтажа IP44 в сочетании с соответствующим набором уплотнительных вставок.

Рамка 1-местная

Ш 80,5 мм x В 80,5 мм, 1-местная

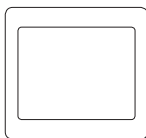

Рамка 2-5-местная горизонтальная

Ш 151,5 мм x В 80,5 мм, 2-местная

Ш 222,5 мм x В 80,5 мм, 3-местная

Ш 293,5 мм x В 80,5 мм, 4-местная

Ш 364,5 мм x В 80,5 мм, 5-местная

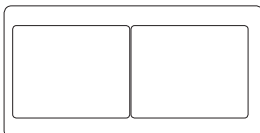

Рамка 2-5-местная вертикальная

Ш 151,5 мм x В 80,5 мм, 2-местная

Н 222,5 мм x В 80,5 мм, 3-местная

Ш 293,5 мм x В 80,5 мм, 4-местная

Ш 364,5 мм x В 80,5 мм, 5-местная

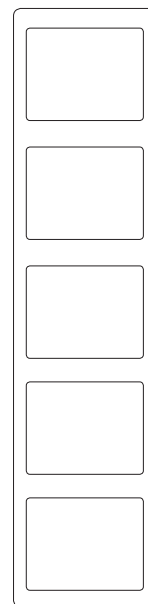
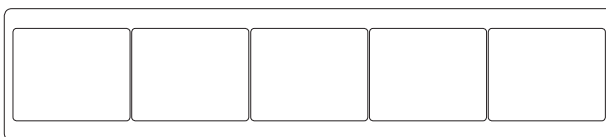
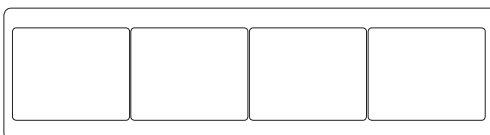
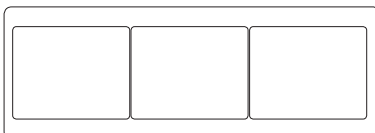

ПРИМЕРЫ ИЗДЕЛИЙ





Рамки/накладки/центральные вставки

Пластмасса, глянцевая

цвет: белый

аналог RAL 1013

цвет: полярная белизна

аналог RAL 9010

цвет: коричневый

аналог RAL 8011

цвет: красный

аналог RAL 3003

цвет: зеленый

аналог RAL 6029

цвет: оранжевый

аналог RAL 2003

цвет: желтый

аналог RAL 1004

Металл, матированный

алюминий, лакированный, цвет: светло-бронзовый

алюминий анодированный, цвет: золотой

Нержавеющая сталь

медь, металлический сплав

Отдельные изделия, которые не могут быть облицованы по техническим причинам, покрыты лаком.



Штепсельные розетки SCHUKO

- розетки с повышенной защитой от прикосновений (защитой от детей) соответствуют определениям IEC 60884-1
- соединительные клеммы согласно IEC 60884-1



Розетка SCHUKO

Номинальное напряжение
Номинальный ток

250 В \sim
16 А

■ с штыревыми контактными зажимами / безвинтовыми зажимами

i 951

Исполнение	арт. №	уп.
цвет: белый, глянцевый	4715 00 02	10
цвет: полярная белизна, глянцевый	4715 00 69	10
цвет: коричневый, глянцевый	4715 00 01	10
цвет: светло-бронзовый матовый, окрашенный алюминий	4714 00 01	10
нержавеющая сталь, металл матированный	4714 00 04	10
анодированный алюминий, цвет: золотой, матовый	4714 00 02	10



Розетка SCHUKO

- с усиленной защитой от прикосновения

■ с штыревыми контактными зажимами / безвинтовыми зажимами



Номинальное напряжение
Номинальный ток

250 В \sim
16 А

i 951

Исполнение	арт. №	уп.
цвет: белый, глянцевый	4735 00 02	10
цвет: полярная белизна, глянцевый	4735 00 69	10
цвет: коричневый, глянцевый	4735 00 01	10
цвет: светло-бронзовый матовый, окрашенный алюминий	4734 00 01	10
нержавеющая сталь, металл матированный	4734 00 04	10
анодированный алюминий, цвет: золотой, матовый	4734 00 02	10



Розетка SCHUKO

- с винтовыми подъемными клеммами

■ с винтовыми подъемными клеммами



Номинальное напряжение
Номинальный ток

250 В \sim
16 А

i 951

Исполнение	арт. №	уп.
цвет: белый, глянцевый	4115 00 02	10
цвет: полярная белизна, глянцевый	4115 00 69	10
цвет: коричневый, глянцевый	4115 00 01	10
цвет: светло-бронзовый матовый, окрашенный алюминий	4114 00 01	10
нержавеющая сталь, металл матированный	4114 00 04	10





Розетка SCHUKO

- с усиленной защитой от прикосновения
- с винтовыми подъемными клеммами

- с винтовыми подъемными клеммами

i 951



Номинальное напряжение 250 В~
Номинальный ток 16 А

Исполнение	арт. №	уп.
цвет: коричневый, глянцевый	4135 00 01	10
цвет: белый, глянцевый	4135 00 02	10
цвет: полярная белизна, глянцевый	4135 00 69	10
цвет: светло-бронзовый матовый, окрашенный алюминий	4134 00 01	10
нержавеющая сталь, металл матированный	4134 00 04	10
анодированный алюминий, цвет: золотой, матовый	4134 00 02	10



Розетка SCHUKO 45°

Номинальное напряжение 250 В~
Номинальный ток 16 А

- для ввода по диагонали
- с штыревыми контактными зажимами / безвинтовыми зажимами

i 951

Особенно подходит для сочетания нескольких розеток при использовании угловых штепсельных вилок.

Исполнение	арт. №	уп.
цвет: белый, глянцевый	4728 00 02	10
цвет: полярная белизна, глянцевый	4728 00 69	10
цвет: коричневый, глянцевый	4728 00 01	10



Розетка SCHUKO

- с полем для надписи

- с штыревыми контактными зажимами / безвинтовыми зажимами

i 951



Номинальное напряжение 250 В~
Номинальный ток 16 А

Высота поля для надписи - для 6 мм P-touch полосок.

Исполнение	арт. №	уп.
цвет: белый, глянцевый	4739 00 02	10
цвет: полярная белизна, глянцевый	4739 00 69	10
цвет: коричневый, глянцевый	4739 00 01	10
нержавеющая сталь, матовый лак	4739 90 04	10



Розетка SCHUKO

- с полем для надписи
- с усиленной защитой от прикосновения

- с штыревыми контактными зажимами / безвинтовыми зажимами

i 951



Номинальное напряжение 250 В~
Номинальный ток 16 А

Высота поля для надписи - для 6 мм P-touch полосок.

Исполнение	арт. №	уп.
цвет: белый, глянцевый	4738 00 02	10
цвет: полярная белизна, глянцевый	4738 00 69	10
цвет: коричневый, глянцевый	4738 00 01	10



Arsys



Розетка SCHUKO

- с полем для надписи
- с усиленной защитой от прикосновения

- с штыревыми контактными зажимами / безвинтовыми зажимами



i 951

Номинальное напряжение 250 В \sim
Номинальный ток 16 А

Высота поля для надписи - для 6 мм P-touch полосок.



Исполнение	арт. №	уп.
цвет: зеленый, глянцевый	4738 00 63	10



Розетка SCHUKO с подсветкой для ориентирования

- с усиленной защитой от прикосновения
- с винтовыми подъемными клеммами

- дополнительная польза благодаря сочетанию розетки и подсветки
- встроенный датчик яркости, который при наступлении сумерек включает, а при достаточной яркости отключает свет для ориентирования
- переходной монтаж возможен, таким образом идеально подходит для дооснащения
- долгий срок службы светодиодов
- белый свет светодиода



i 951

Номинальное напряжение 250 В \sim
Частота 50/60 Гц
Номинальный ток 16 А
Потребляемая мощность 0,25 Вт/0,35 ВА
Яркость выключения са. 4 лк
Сила света (белый) 0,2 кд
Яркость включения са. 2 лк
Сечение провода (массивный) макс. 2,5 мм²

Внимание!

Артикул со специальной электронной вставкой для скрытого монтажа.
Центральные панели со светодиодными индикаторами для ориентации непригодны для использования со стандартными вставками розеток.



Исполнение	арт. №	уп.
цвет: белый, глянцевый	4109 00 02	10
цвет: полярная белизна, глянцевый	4109 00 69	10
цвет: светло-бронзовый, лак	4109 90 11	10
цвет: стальной, лак	4109 90 04	10



Розетка SCHUKO с контролем LED

- с полем для надписи
- с усиленной защитой от прикосновения
- с винтовыми подъемными клеммами

- с винтовыми подъемными клеммами



i 951

Номинальное напряжение 250 В \sim
Номинальный ток 16 А

Высота поля для надписи - для 6 мм P-touch полосок.



Исполнение	арт. №	уп.
цвет: белый, глянцевый	4110 00 02	10
цвет: полярная белизна, глянцевый	4110 00 69	10



Двойная штепсельная розетка SCHUKO с рамкой

Номинальное напряжение 250 В~
Номинальный ток 16 А
Высота от стены 22 мм

- с штыревыми контактными зажимами / безвинтовыми зажимами

i 951

Для установки в 1-местную монтажную коробку согласно DIN 49073-1

Исполнение	арт. №	уп.
цвет: белый, глянцевый	4753 00 02	10
цвет: полярная белизна, глянцевый	4753 00 69	10
цвет: коричневый, глянцевый	4753 00 01	10



Двойная штепсельная розетка SCHUKO с рамкой

- с усиленной защитой от прикосновения



- с штыревыми контактными зажимами / безвинтовыми зажимами

i 951

Номинальное напряжение 250 В~
Номинальный ток 16 А
Высота от стены 22 мм

Для установки в 1-местную монтажную коробку согласно DIN 49073-1

Исполнение	арт. №	уп.
цвет: белый, глянцевый	4729 00 02	10
цвет: полярная белизна, глянцевый	4729 00 69	10
цвет: коричневый, глянцевый	4729 00 01	10
цвет: светло-бронзовый, матовый лак	4729 90 11	10
нержавеющая сталь, матовый лак	4729 90 04	10



Штепсельные розетки SCHUKO с откидной крышкой



Розетка SCHUKO с откидной крышкой

- с усиленной защитой от прикосновения
- меняющееся шагами по 45° положение встраивания



- при открытии крышка может быть зафиксирована в конечном положении
- с оттиском
- с штыревыми контактными зажимами / безвинтовыми зажимами

i 951

Номинальное напряжение 250 В~
Номинальный ток 16 А

Особенно подходит для сочетания нескольких розеток при использовании угловых штепсельных вилок.

Исполнение	арт. №	уп.
цвет: белый, глянцевый	4747 00 02	10
цвет: полярная белизна, глянцевый	4747 00 69	10
цвет: коричневый, глянцевый	4747 00 01	10
цвет: светло-бронзовый матовый, окрашенный алюминий	4757 00 01	10
нержавеющая сталь, металл матированный	4757 00 04	10
анодированный алюминий, цвет: золотой, матовый	4757 00 02	10





Розетка SCHUKO с откидной крышкой

- с полем для надписи
- с усиленной защитой от прикосновения
- меняющееся шагами по 45° положение встраивания



- при открытии крышка может быть зафиксирована в конечном положении
- с оттиском
- с штыревыми контактными зажимами / безвинтовыми зажимами

i 951

Номинальное напряжение 250 В~
Номинальный ток 16 А

Особенно подходит для сочетания нескольких розеток при использовании угловых штепсельных вилок.

Высота поля для надписи в моделях P-touch составляет 6 мм.

Исполнение	арт. №	уп.
цвет: белый, глянцевый	4748 00 02	10
цвет: полярная белизна, глянцевый	4748 00 69	10
цвет: коричневый, глянцевый	4748 00 01	10
цвет: светло-бронзовый матовый, окрашенный алюминий	4758 00 01	10
нержавеющая сталь, металл матированный	4758 00 04	10
анодированный алюминий, цвет: золотой, матовый	4758 00 02	10



Розетка SCHUKO с откидной крышкой

Номинальное напряжение 250 В~
Номинальный ток 16 А

- с оттиском
- с штыревыми контактными зажимами / безвинтовыми зажимами

Вид защиты IP44 возможен только с комплектом уплотнений, артикул № 1010 00.

Подходит к арт. № стр.
Набор уплотнительных вставок для приборов ARSYS IP44 1010 00 400

i 951



Исполнение	арт. №	уп.
нержавеющая сталь, металл матированный	4758 10 04	10



Розетка SCHUKO с откидной крышкой

- с усиленной защитой от прикосновения



- с оттиском
- с штыревыми контактными зажимами / безвинтовыми зажимами

Номинальное напряжение 250 В~
Номинальный ток 16 А

Подходит к арт. № стр.
Набор уплотнительных вставок для приборов ARSYS IP44 1010 00 400

Вид защиты IP44 возможен только с комплектом уплотнений, артикул № 1010 00.

i 951



Исполнение	арт. №	уп.
нержавеющая сталь, металл матированный	4758 30 04	10



Розетка SCHUKO с откидной крышкой

- с полем для надписи



- с оттиском
- с штыревыми контактными зажимами / безвинтовыми зажимами

Номинальное напряжение 250 В~
Номинальный ток 16 А

Подходит к арт. № стр.
Набор уплотнительных вставок для приборов ARSYS IP44 1010 00 400

Высота поля для надписи - для 6 мм P-touch полосок.

Вид защиты IP44 возможен только с комплектом уплотнений, артикул № 1010 00.

i 951



Исполнение	арт. №	уп.
нержавеющая сталь, металл матированный	4758 20 04	10

Штепсельные розетки SCHUKO для специальных случаев



Розетка SCHUKO

Номинальное напряжение
Номинальный ток

250 В~
16 А

■ с штыревыми контактными зажимами / безвинтовыми зажимами

Центральная накладка и вставка обозначены цветом.

i 951



Исполнение
цвет: красный, глянцевый

арт. №
4715 00 62 уп.
10



Розетка SCHUKO

- с полем для надписи
- с усиленной защитой от прикосновения

■ с штыревыми контактными зажимами / безвинтовыми зажимами



Номинальное напряжение
Номинальный ток

250 В~
16 А

Высота поля для надписи - для 6 мм P-touch полосок.

i 951



Исполнение
цвет: зеленый, глянцевый

арт. №
4738 00 63 уп.
10



Розетка SCHUKO с оттиском

Номинальное напряжение
Номинальный ток

250 В~
16 А

■ с штыревыми контактными зажимами / безвинтовыми зажимами

Центральная накладка и вставка обозначены цветом.

i 951



Исполнение
цвет: красный, глянцевый, оттиск «EDV»
цвет: зеленый, глянцевый, оттиск «SV»
цвет: оранжевый, глянцевый, оттиск «ZSV»

арт. №
4715 00 82 уп.
10
4715 00 73 уп.
10
4715 00 77 уп.
10



Розетка SCHUKO с контрольным светодиодом и оттиском

- с полем для надписи
- с усиленной защитой от прикосновения
- с винтовыми подъемными клеммами

■ с винтовыми подъемными клеммами



Номинальное напряжение
Номинальный ток

250 В~
16 А

Центральная накладка и вставка обозначены цветом.

Высота поля для надписи - для 6 мм P-touch полосок.

Исполнение SV, ZSV согласно VDE 0100-710

i 951



Исполнение
цвет: красный, глянцевый, оттиск «EDV»
цвет: зеленый, глянцевый, оттиск «SV»
цвет: оранжевый, глянцевый, оттиск «ZSV»

арт. №
4110 00 82 уп.
10
4110 00 73 уп.
10
4110 00 77 уп.
10



Arsys

Защитные устройства для скрытого монтажа

Штепсельные розетки SCHUKO с защитным устройством



Розетка SCHUKO с защитой от перенапряжения

- с полем для надписи
- с винтовыми клеммами



- с оттиском
- с контрольными лампами для режима работы / неполадок
- с подачей акустического сигнала о неполадках

Номинальное напряжение	250 В \sim
Частота	50/60 Гц
Номинальный ток	16 А
Глубина монтажа	32 мм

i 935

Высота поля для надписи - для 6 мм P-touch полосок.

Соединительные зажимы в соответствии с IEC 60884-1

Защита от перенапряжения согласно EN 61643 и VDE 0675-6-11

Исполнение	арт. №	уп.
цвет: белый, глянцевый	4152 00 02	1
цвет: полярная белизна, глянцевый	4152 00 69	1
цвет: коричневый, глянцевый	4152 00 01	1
нержавеющая сталь, матовый лак	4152 90 04	1



Накладки для защитных выключателей



Центральная панель 50 x 50 мм для УЗО

Внимание!
Используйте только с промежуточным кольцом для центральной панели 50 x 50 мм данной программы.

Подходит к	арт. №	стр.
Переходные рамки	2844 01	395
Устройство защитного отключения (УЗО)		28

Исполнение	арт. №	уп.
цвет: белый, глянцевый	1496 02	1
цвет: полярная белизна, глянцевый	1496 09	1
цвет: коричневый, глянцевый	1496 01	1
цвет: светло-бронзовый, матовый лак	1496 11	1
нержавеющая сталь, металл матированный	1496 04	1

Розетки других стандартов

- розетки с повышенной защитой от прикосновений (защитой от детей) соответствуют определениям IEC 60884-1
- соединительные клеммы согласно IEC 60884-1

Розетки без защитного контакта



Розетка без защитного (заземляющего) контакта

- с винтовыми клеммами



- без фиксаторов
- 2-полюсный
- с винтовыми клеммами

Номинальное напряжение	250 В \sim
Номинальный ток	16 А
Глубина	8 мм

i 951

Исполнение	арт. №	уп.
цвет: белый, глянцевый	61 6115 00 02	10
цвет: полярная белизна, глянцевый	61 6115 00 69	10
цвет: коричневый, глянцевый	61 6115 00 01	10
цвет: светло-бронзовый матовый, окрашенный алюминий	61 6114 00 01	10
нержавеющая сталь, металл матированный	61 6114 00 04	10





Розетка без защитного (заземляющего) контакта

- с усиленной защитой от прикосновения
- с винтовыми клеммами



- без фиксаторов
- 2-полюсный
- с винтовыми клеммами

i 951

Номинальное напряжение 250 В~
Номинальный ток 16 А
Глубина 8 мм

Исполнение	арт. №	уп.
цвет: белый, глянцевый	61 6115 01 02	10
цвет: полярная белизна, глянцевый	61 6115 01 69	10
цвет: коричневый, глянцевый	61 6115 01 01	10
цвет: светло-бронзовый матовый, окрашенный алюминий	61 6114 01 01	10
нержавеющая сталь, металл матированный	61 6114 01 04	10



Накладки для выключателей и кнопок

Клавиши



Клавиша

Подходит к Одноклавишный выключатель
Одноклавишная кнопка

арт. № **стр.**
стр. 12
стр. 13

Исполнение	арт. №	уп.
цвет: белый, глянцевый	1405 00 02	10
цвет: полярная белизна, глянцевый	1405 00 69	10
цвет: коричневый, глянцевый	1405 00 01	10
цвет: светло-бронзовый матовый, окрашенный алюминий	1404 00 01	10
нержавеющая сталь, металл матированный	1404 00 04	10
анодированный алюминий, цвет: золотой, матовый	1404 00 02	10



Прикручивающаяся клавиша

- с колпачками на местах винтового крепления

Подходит к Одноклавишный выключатель
Одноклавишная кнопка

арт. № **стр.**
стр. 12
стр. 13

Исполнение	арт. №	уп.
нержавеющая сталь, металл матированный	1404 00 10	10

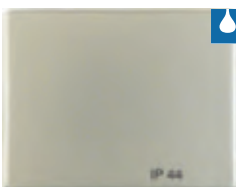

Клавиша с оттиском «IP44»

Не предназначен для одноклавишных и групповых кнопок KNX.
Вид защиты IP44 возможен только с комплектом уплотнений, артикул № 1010 00.

Подходит к Одноклавишный выключатель
Одноклавишная кнопка
Набор уплотнительных вставок для приборов ARSYS IP44

арт. № **стр.**
1010 00 стр. 12
400 стр. 13

Исполнение	арт. №	уп.
нержавеющая сталь, металл матированный	1424 10 04	10



Arsys

**Клавиша****- с полем для надписи**

Для нанесения надписей, указаний и т.п.

Высота поля для надписи в моделях P-touch составляет 6 мм

Подходит к

Одноклавишный выключатель
Одноклавишная кнопка

арт. №**стр.**

стр. 12
стр. 13

Исполнение	арт. №	уп.
цвет: белый, глянцевый	1426 00 02	10
цвет: полярная белизна, глянцевый	1426 00 69	10
цвет: коричневый, глянцевый	1426 00 01	10
цвет: светло-бронзовый матовый, окрашенный алюминий	1436 00 01	10
нержавеющая сталь, металл матированный	1436 00 04	10
анодированный алюминий, цвет: золотой, матовый	1436 00 02	10

**Клавиша с оттиском «IP44»****- с полем для надписи**

Не предназначен для одноклавишных и групповых кнопок KNX.

Высота поля для надписи - для 6 мм P-touch полосок.

Вид защиты IP44 возможен только с комплектом уплотнений, артикул № 1010 00.

Подходит к

Одноклавишный выключатель
Одноклавишная кнопка
Набор уплотнительных вставок для приборов ARSYS IP44

арт. №**стр.**

стр. 12
стр. 13
400

Исполнение	арт. №	уп.
нержавеющая сталь, металл матированный	1436 10 04	10

**Клавиша****- с большим полем для надписи**

Для нанесения надписей, указаний и т.п.
Высота поля для надписи — для двух полосок P-touch по 24 мм.

Подходит к

Одноклавишный выключатель
Одноклавишная кнопка

арт. №**стр.**

стр. 12
стр. 13

Исполнение	арт. №	уп.
цвет: прозрачная, с белым полем для надписи	1487 00	10

**Клавиша****- с линзой**

Прилагаются прозрачные линзы с символом света, звонка и ключа, а также линза прозрачного и красного цвета.

■ для подсветки и сигнального включения

Подходит к

Одноклавишный выключатель
Одноклавишная кнопка

арт. №**стр.**

стр. 12
стр. 13

Исполнение	арт. №	уп.
цвет: белый, глянцевый	1415 00 02	10
цвет: полярная белизна, глянцевый	1415 00 69	10
цвет: коричневый, глянцевый	1415 00 01	10
цвет: светло-бронзовый матовый, окрашенный алюминий	1416 00 01	10
нержавеющая сталь, металл матированный	1416 00 04	10
анодированный алюминий, цвет: золотой, матовый	1416 00 02	10



Прикручивающаяся клавиша

- с линзой



Прилагаются прозрачные линзы с символом света, звонка и ключа, а также линза прозрачного и красного цвета.

- для подсветки и сигнального включения
- с колпачками на местах винтового крепления

Подходит к	арт. №	стр.
Одноклавишный выключатель		стр. 12
Одноклавишная кнопка		стр. 13

Исполнение	арт. №	уп.
нержавеющая сталь, металл матированный	1414 00 10	10



Клавиша

- с полем для надписи
- с линзой



Для нанесения надписей, указаний и т.п.

Высота поля для надписи в моделях P-touch составляет 6 мм

Прилагаются прозрачные линзы с символом света, звонка и ключа, а также линза прозрачного и красного цвета.

- для подсветки и сигнального включения

Подходит к	арт. №	стр.
Одноклавишный выключатель		стр. 12
Одноклавишная кнопка		стр. 13

Исполнение	арт. №	уп.
цвет: белый, глянцевый	1415 02 02	10
цвет: полярная белизна, глянцевый	1415 02 69	10
цвет: коричневый, глянцевый	1415 02 01	10
цвет: светло-бронзовый матовый, окрашенный алюминий	1416 02 01	10
нержавеющая сталь, металл матированный	1416 02 04	10

Клавиши для многополюсных клавишных выключателей

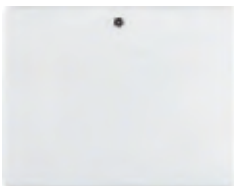

Клавиша с отриском «0»

Подходит к	арт. №	стр.
Многополюсные клавишные выключатели		стр. 18

Исполнение	арт. №	уп.
цвет: белый, глянцевый	1425 00 02	10
цвет: полярная белизна, глянцевый	1425 00 69	10
цвет: коричневый, глянцевый	1425 00 01	10
цвет: светло-бронзовый матовый, окрашенный алюминий	1424 00 01	10
нержавеющая сталь, металл матированный	1424 00 04	10
анодированный алюминий, цвет: золотой, матовый	1424 00 02	10



Клавиша с отриском «0»

- с красной линзой



- для подсветки и сигнального включения

Подходит к	арт. №	стр.
Многополюсные клавишные выключатели		стр. 18

Исполнение	арт. №	уп.
цвет: коричневый, глянцевый	1417 00 01	10
цвет: белый, глянцевый	1417 00 02	10
цвет: полярная белизна, глянцевый	1417 00 69	10
цвет: светло-бронзовый матовый, окрашенный алюминий	1418 00 01	10
нержавеющая сталь, металл матированный	1418 00 04	10
анодированный алюминий, цвет: золотой, матовый	1418 00 02	10



Arsys

Многосекционные клавиши



Клавиша 2-местная

- для двухклавишных выключателей
- для двухклавишных кнопок / двухкл. групповых кнопок

Подходит к	арт. №	стр.
Двухклавишные выключатели		стр. 20
Двухклавишные кнопки		стр. 21

Исполнение	арт. №	уп.
цвет: белый, гляцевый	1435 00 02	10
цвет: полярная белизна, гляцевый	1435 00 69	10
цвет: коричневый, гляцевый	1435 00 01	10
цвет: светло-бронзовый матовый, окрашенный алюминий	1434 00 01	10
нержавеющая сталь, металл матированный	1434 00 04	10
анодированный алюминий, цвет: золотой, матовый	1434 00 02	10



Клавиша 2-местная

- с колпачками на местах винтового крепления
- для двухклавишных выключателей
- для двухклавишных кнопок / двухкл. групповых кнопок

Подходит к	арт. №	стр.
Двухклавишные выключатели		стр. 20
Двухклавишные кнопки		стр. 21

Исполнение	арт. №	уп.
нержавеющая сталь, металл матированный	1434 00 10	10



Клавиша 2-местная

- с красной линзой



- для подсветки и сигнального включения
- для двухклавишных выключателей
- для двухклавишных кнопок / двухкл. групповых кнопок

Подходит к	арт. №	стр.
Двухклавишные выключатели		стр. 20
Двухклавишные кнопки		стр. 21

Исполнение	арт. №	уп.
цвет: белый, гляцевый	1437 00 02	10
цвет: полярная белизна, гляцевый	1437 00 69	10
цвет: коричневый, гляцевый	1437 00 01	10



Клавиша 3-местная

Подходит к	арт. №	стр.
Трёхклавишный выключатель	6330 23	24

Исполнение	арт. №	уп.
цвет: белый, гляцевый	1465 00 02	10
цвет: полярная белизна, гляцевый	1465 00 69	10
цвет: коричневый, гляцевый	1465 00 01	10
цвет: светло-бронзовый, матовый лак	1465 90 11	10
нержавеющая сталь, матовый лак	1465 90 04	10

Центральные панели для шнуровых выключателей и кнопок

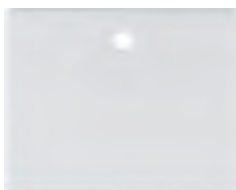

Центральная панель для выключателя / кнопки со шнурковым приводом

Исполнение	Подходит к Шнуровые выключатели / кнопки	арт. №	стр. стр. 25
арт. №			уп.
цвет: белый, глянцевый		1147 00 02	10
цвет: полярная белизна, глянцевый		1147 00 69	10
цвет: коричневый, глянцевый		1147 00 01	10
цвет: светло-бронзовый, матовый лак		1147 90 11	10
нержавеющая сталь, матовый лак		1147 90 04	10

Центральные панели для замочных выключателей и кнопок



Центральная панель для замочных выключателей / кнопок

Исполнение	Подходит к Замочные выключатели / кнопки Профильный полуцилиндр	арт. № 1818 ..	стр. стр. 26 стр. 62
арт. №			уп.
цвет: белый, глянцевый		1505 00 12	10
цвет: полярная белизна, глянцевый		1505 00 79	10
цвет: коричневый, глянцевый		1505 00 11	10
цвет: светло-бронзовый, матовый лак		1505 90 21	10
нержавеющая сталь, матовый лак		1505 90 14	10

■ к центральной системе замыканий

Таймеры

Центральные панели для механического таймера

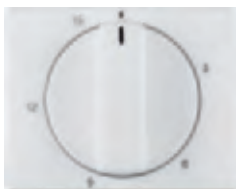

Центральная панель для механического таймера

Исполнение	Подходит к Механический таймер	арт. №	стр. стр. 45
арт. №			уп.
со шкалой времени 15 мин			
цвет: белый, глянцевый		1634 00 02	1
цвет: полярная белизна, глянцевый		1634 00 69	1
цвет: коричневый, глянцевый		1634 00 01	1
цвет: светло-бронзовый матовый, окрашенный алюминий		1634 01 01	1
нержавеющая сталь, металл матированный		1634 01 04	1
анодированный алюминий, цвет: золотой, матовый / полярная белизна		1634 01 02	1
со шкалой времени 120 мин			
цвет: белый, глянцевый		1635 00 02	1
цвет: полярная белизна, глянцевый		1635 00 69	1
цвет: коричневый, глянцевый		1635 00 01	1
цвет: светло-бронзовый матовый, окрашенный алюминий		1635 01 01	1
нержавеющая сталь, металл матированный		1635 01 04	1
анодированный алюминий, цвет: золотой, матовый / полярная белизна		1635 01 02	1





Таймер «Комфорт» для сенсоров

- с дисплеем



- после загрузки таймер также можно запрограммировать в снятом состоянии
- подключенный датчик яркости RolloTec® для включения в зависимости от уровня освещения
- 2 независимых программируемых запоминающих устройства для будни/отпуск
- астропрограмма для включения/выключения при восходе и закате солнца
- с предварительно установленной базовой программой
- с недельной и суточной программой

Подходит к	арт. №	стр.
Вставка для таймера	2948	48

Исполнение	арт. №	уп.
цвет: белый, глянцевый	1738 00 02	1
цвет: полярная белизна, глянцевый	1738 00 69	1
цвет: коричневый, глянцевый	1738 00 01	1
цвет: светло-бронзовый, матовый лак	1738 90 11	1
нержавеющая сталь, матовый лак	1738 90 04	1



Таймер «Комфорт»

- с дисплеем



- 2 независимых программируемых запоминающих устройства для будни/отпуск
- астропрограмма для включения/выключения при восходе и закате солнца
- с предварительно установленной базовой программой
- с недельной и суточной программой

Подходит к	арт. №	стр.
Вставка для таймера	2948	48

Исполнение	арт. №	уп.
цвет: белый, глянцевый	1736 00 02	1
цвет: полярная белизна, глянцевый	1736 00 69	1
цвет: коричневый, глянцевый	1736 00 01	1
цвет: светло-бронзовый, матовый лак	1736 90 11	1
нержавеющая сталь, матовый лак	1736 90 04	1



Таймер Easy

- с дисплеем



- 2 блока программирования пн.-пт. и сб.-вс.
- простое программирование времени включения
- может программироваться примерно на 4 часа после снятия вставки
- с режимом быстрого программирования

Подходит к	арт. №	стр.
Вставка для таймера	2948	48

Исполнение	арт. №	уп.
цвет: белый, глянцевый	1735 00 02	1
цвет: полярная белизна, глянцевый	1735 00 69	1
цвет: коричневый, глянцевый	1735 00 01	1
цвет: светло-бронзовый, матовый лак	1735 90 11	1
нержавеющая сталь, матовый лак	1735 90 04	1



Накладки для диммеров

Центральные панели для поворотных диммеров



Центральная панель для поворотного диммера и поворотного потенциометра

- с кнопкой для регулировки



Диаметр вала Ø

4 мм

Подходит к

Поворотные диммеры
Поворотный потенциометр DALI
Поворотный потенциометр 1-10 В

арт. №

стр.

стр. 38
стр. 42
стр. 43

Исполнение	арт. №	уп.
цвет: белый, глянцевый	1135 00 02	10
цвет: полярная белизна, глянцевый	1135 00 69	10
цвет: коричневый, глянцевый	1135 00 01	10
цвет: светло-бронзовый матовый, окрашенный алюминий	1134 00 01	10
нержавеющая сталь, металл матированный	1134 00 04	10
анодированный алюминий, цвет: золотой, матовый	1134 00 02	10

Накладки для выключателей и нажимных кнопок жалюзи

Клавиши с оттиском



Перекидной выключатель с оттиском «Стрелки»

Подходит к

Групповая двухклавишная кнопка 4 5034 04 размыкателя, общая входная клемма

арт. №

стр.

22

Исполнение	арт. №	уп.
цвет: белый, глянцевый	1405 03 02	10
цвет: полярная белизна, глянцевый	1405 03 69	10
цвет: коричневый, глянцевый	1405 03 01	10
цвет: светло-бронзовый матовый, окрашенный алюминий	1404 03 01	10
нержавеющая сталь, металл матированный	1404 03 04	10
анодированный алюминий, цвет: золотой	1404 03 02	10



Клавиша 2-местная, с оттиском символа «Стрелка»

Подходит к

Жалюзийные выключатели и кнопки

арт. №

стр.

стр. 86

Исполнение	арт. №	уп.
цвет: белый, глянцевый	1435 01 02	10
цвет: полярная белизна, глянцевый	1435 01 69	10
цвет: коричневый, глянцевый	1435 01 01	10
цвет: светло-бронзовый матовый, окрашенный алюминий	1434 01 01	10
нержавеющая сталь, металл матированный	1434 01 04	10
анодированный алюминий, цвет: золотой	1434 01 02	10





Клавиша 2-местная, с оттиском символа «Стрелки»

Подходит к	арт. №	стр.
Групповая двухклавишная кнопка 4 размыкателя, общая входная клемма	5034 04	22

Исполнение	арт. №	уп.
цвет: белый, глянцевый	1435 03 02	10
цвет: полярная белизна, глянцевый	1435 03 69	10
цвет: коричневый, глянцевый	1435 03 01	10
цвет: светло-бронзовый матовый, окрашенный алюминий	1434 03 01	10
нержавеющая сталь, металл матированный	1434 03 04	10
анодированный алюминий, цвет: золотой	1434 03 02	10

Центральные панели для жалюзиного поворотного выключателя



Центральная панель с вращающейся ручкой для жалюзиного поворотного выключателя

Подходит к	арт. №	стр.
Жалюзиный поворотный выключатель		стр. 88
Опция Фиксирующий элемент для жалюзи-ного поворотного выключателя	1861	90

Исполнение	арт. №	уп.
цвет: белый, глянцевый	1077 00 02	1
цвет: полярная белизна, глянцевый	1077 00 69	1
цвет: коричневый, глянцевый	1077 00 01	1
цвет: светло-бронзовый матовый, окрашенный алюминий	1077 01 01	1
нержавеющая сталь, металл матированный	1077 01 04	1
анодированный алюминий, цвет: золотой, матовый / полярная белизна	1077 01 02	1

Центральные панели для жалюзиных замочных выключателей / кнопок



Центральная панель с замком и функцией блокировки кнопок для выключателя жалюзи

- ключ вынимается в положении «0»



Подходит к	арт. №	стр.
Выключатель жалюзи с 2 полюсами для центральной панели с замком	3852	90
Выключатель жалюзи 1-полюсный для центральной панели с замком	3851	90

Исполнение	арт. №	уп.
цвет: белый, глянцевый	1079 00 02	1
цвет: полярная белизна, глянцевый	1079 00 69	1
цвет: коричневый, глянцевый	1079 00 01	1
цвет: светло-бронзовый матовый, окрашенный алюминий	1079 03 01	1
нержавеющая сталь, металл матированный	1079 03 04	1
анодированный алюминий, цвет: золотой, матовый / полярная белизна	1079 03 02	1

Центральная панель с замком и функцией блокировки кнопок для выключателя жалюзи
- ключ вынимается в 3 положениях

- с оттиском
- с 2 ключами

Подходит к	арт. №	стр.
Выключатель жалюзи с 2 полюсами для центральной панели с замком	3852	90
Выключатель жалюзи 1-полюсный для центральной панели с замком	3851	90

Исполнение	арт. №	уп.
цвет: белый, глянцевый	1079 01 02	1
цвет: полярная белизна, глянцевый	1079 01 69	1
цвет: коричневый, глянцевый	1079 01 01	1
цвет: светло-бронзовый матовый, окрашенный алюминий	1079 04 01	1
нержавеющая сталь, металл матированный	1079 04 04	1
анодированный алюминий, цвет: золотой, матовый / полярная белизна	1079 04 02	1

Центральная панель с замком и функцией кнопок для выключателя жалюзи
- ключ вынимается в положении «0»

- с оттиском
- с 2 ключами

Подходит к	арт. №	стр.
Выключатель жалюзи 1-полюсный для центральной панели с замком	3851	90
Выключатель жалюзи с 2 полюсами для центральной панели с замком	3852	90

Исполнение	арт. №	уп.
цвет: белый, глянцевый	1079 02 02	1
цвет: полярная белизна, глянцевый	1079 02 69	1
цвет: коричневый, глянцевый	1079 02 01	1
цвет: светло-бронзовый матовый, окрашенный алюминий	1079 05 01	1
нержавеющая сталь, металл матированный	1079 05 04	1
анодированный алюминий, цвет: золотой, матовый / полярная белизна	1079 05 02	1

Центральная панель для замочного / кнопочного выключателя жалюзи

- с оттиском
- к центральной системе замыканий

Подходит к	арт. №	стр.
Выключатель жалюзи 2-полюсный, для профильных полуцилиндров	3822 10	92
Нажимная кнопка жалюзи 1-полюсная, для профильных полуцилиндров	3831 10	93
Нажимная кнопка жалюзи 2-полюсная, для профильных полуцилиндров	3832 10	93
Профильный полуцилиндр	1818 ..	62

Исполнение	арт. №	уп.
цвет: белый, глянцевый	1504 00 12	10
цвет: полярная белизна, глянцевый	1504 00 79	10
цвет: коричневый, глянцевый	1504 00 11	10
цвет: светло-бронзовый, матовый лак	1504 90 21	10
нержавеющая сталь, матовый лак	1504 90 14	10



RolloTec

Физические сенсоры



IP65 μ

Датчик осадков

Рабочее напряжение	230 В \sim	■ с контактом не под потенциалом
Частота	50/60 Гц	■ с подогревом
Коммутируемый ток при 30 В= (резистивные)	макс. 3 А	■ готовый к использованию, с проводами
Коммутируемый ток при 250 В \sim (омич.)	макс. 6 А	■ с монтажным углом из нержавеющей стали ок. 70°
Ток включения при 250 В \sim (резистивные)	макс. 15 А	■ с гибким хомутиком для крепления на опоре
Потребление мощности вкл. дополнительный подогрев	макс. 4,5 Вт	
Рабочая температура	-30 ... +70 °C	
Подготовленные для подключения провода	≈ 2,9 м	
Размеры монтажного угла (Ш x В x Г)	130 x 90 x 90 мм	
Размеры сенсора (Ш x В x Г)	82 x 60 x 57,5 мм	
Мачта Ø	макс. 62 мм	

i 940

Требуется нейтральный провод!
Контакт замыкается при начинающемся дожде, снегопаде и т.д.
Для предохранения жалюзи, штор и пр. от снежных хлопьев.



Исполнение	арт. №	уп.
цвет: серый	183 01	1



Датчик ветра

Диапазон измерения скорости ветра	0,5 ... 40 м/с	■ герконовый контакт (измерение частоты)
Диапазон измерения силы ветра	3 ... 10 по шкале Бофорта	■ с крепежным материалом
Подготовленный для подключения провод	≈ 3 м	■ с проводом LIYY 2 x 0,5

Подходит к арт. № стр.
Интерфейс, для наружного монтажа, 173 для датчиков ветра 97

i 940



Исполнение	арт. №	уп.
цвет: белый	172 01	1



Интерфейс, для наружного монтажа, для датчиков ветра

Рабочее напряжение	230 В \sim	■ с режимом проверки
Частота	50/60 Гц	■ 2 замыкателя, общая входная клемма
Коммутируемый ток	2 А	■ с контактом, не находящимся под потенциалом
Сила ветра, регулируемая	3 ... 10 по шкале Бофорта	■ с крепежным материалом
Размеры (Ш x В x Г)	110 x 94 x 38 мм	■ с винтовыми клеммами

Подходит к арт. № стр.
Датчик ветра 172 01 97
Опция
Разделительное реле стр. 98

i 940

Подходит также для обогреваемого датчика ветра компании Thies артикул № 4.3515.50.000.
Требуется нейтральный провод!
При достижении определенной силы ветра происходит замыкание контакта. Для защиты от сильного ветра, например, для жалюзи, маркиз и т. д.

IP55

Исполнение	арт. №	уп.
цвет: полярная белизна	173	1

IP67
Магнитный контакт

Коммутируемое напряжение	макс. 40 В=
Коммутируемый ток	500 мА
Коммутируемая мощность	макс. 10 Вт
Длина провода	3 м
Размеры сенсора (Ш x В x Г)	44 x 15 x 15 мм

- в раздельном состоянии контакт открыт
- готовый к использованию, с проводом
- для скрытого и наружного монтажа

Функция:
При открытом окне жалюзи, например, опускаются вниз до конца.

Предназначены для накладок RolloTec с подключением сенсора.

Для контроля за открытием окон и дверей.

Исполнение	арт. №	уп.
цвет: полярная белизна, гляцевый	9251 02	1
цвет: коричневый, гляцевый	9251 01	1

Регуляторы и накладки для управления климатом
Регуляторы температуры

Регулятор температуры помещения, размыкатель, с центральной панелью
- с встроенным недельным таймером

Номинальное напряжение	230 В~
Частота	50 Гц
Потребляемая мощность	≈ 1,2 Вт
Срок службы литиевой батарейки [лет]	≈ 10
Класс энергетической эффективности	IV (2%)

- при подпольном отоплении, возможна регулировка через температуру помещения или пола
- для режима подогрева или охлаждения
- для отопления помещений и подогрева полов
- с самоопределяющейся кривой отопления

Подходит к Опция	арт. №	стр.
Датчик температуры пола / дистанционный датчик	161	114

i 926

Исполнение	арт. №	уп.
цвет: белый, гляцевый	2044 00 02	1
цвет: полярная белизна, гляцевый	2044 00 69	1
цвет: коричневый, гляцевый	2044 00 01	1
цвет: светло-бронзовый, лак	2044 90 11	1
нержавеющая сталь, матовый лак	2044 90 04	1

Регулятор температуры, размыкатель, с центральной панелью
- с одноклавишным выключателем
- с датчиком температуры пола

Номинальное напряжение	250 В~
Частота	50/60 Гц
Класс энергетической эффективности	I (1%)

i 925

Исполнение	арт. №	уп.
цвет: белый, гляцевый	2034 00 02	1
цвет: полярная белизна, гляцевый	2034 00 69	1
цвет: коричневый, гляцевый	2034 00 01	1
цвет: светло-бронзовый, матовый лак	2034 90 11	1
нержавеющая сталь, матовый лак	2034 90 04	1

Arsys



Регулятор температуры помещения, переключающий контакт, с центральной панелью

Номинальное напряжение 250 В \sim ■ для режима подогрева или охлаждения
 Частота 50/60 Гц
 Класс энергетической эффективности I (1%)

 925

Исполнение	арт. №	уп.
цвет: белый, глянцевый	2026 00 02	1
цвет: полярная белизна, глянцевый	2026 00 69	1
цвет: коричневый, глянцевый	2026 00 01	1
цвет: светло-бронзовый, матовый лак	2026 90 11	1
нержавеющая сталь, матовый лак	2026 90 04	1



Регулятор температуры помещения, размыкающий контакт, с центральной панелью

- с одноклавишным выключателем

 925

Номинальное напряжение 250 В \sim
 Частота 50/60 Гц
 Класс энергетической эффективности I (1%)

Исполнение	арт. №	уп.
цвет: белый, глянцевый	2030 00 02	1
цвет: полярная белизна, глянцевый	2030 00 69	1
цвет: коричневый, глянцевый	2030 00 01	1
цвет: светло-бронзовый, матовый лак	2030 90 11	1
нержавеющая сталь, матовый лак	2030 90 04	1



Регулятор температуры помещения, размыкающий контакт, с центральной панелью, 24 В переменный/постоянный ток

- с одноклавишным выключателем

 925

Номинальное напряжение 24 В \sim /24 В=
 Частота 50/60 Гц
 Класс энергетической эффективности I (1%)

Исполнение	арт. №	уп.
цвет: белый, глянцевый	2031 00 02	1
цвет: полярная белизна, глянцевый	2031 00 69	1
цвет: коричневый, глянцевый	2031 00 01	1
цвет: светло-бронзовый, матовый лак	2031 90 11	1
нержавеющая сталь, матовый лак	2031 90 04	1



Центральные платы для вставки датчика



Центральная плата для вставки сенсора

Внимание!
 Используйте только с промежуточным кольцом для центральной платы данной программы.
 Поле для надписи не используется.

Подходит к
 Промежуточные кольца
 Вставка сенсора

арт. № 7594 10 01

стр. стр. 394
109

Исполнение	арт. №	уп.
цвет: белый, глянцевый	7594 04 02	1
цвет: полярная белизна, глянцевый	7594 04 09	1
цвет: светло-бронзовый, матовый лак	7594 04 04	1
нержавеющая сталь, матовый лак	7594 04 03	1

Клавишный выключатель отопления

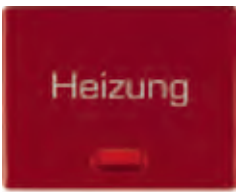

Клавиша с оттиском «Heizung»

- с красной линзой



В качестве альтернативы для отопления можно использовать защищенный стеклом аварийный выключатель отопления.

Исполнение
цвет: красный, глянцевый

- для контрольного включения
- также для применения в KNX: кнопка 1-местная и групповая кнопка 1-местная — № для зак. 7514 1x 00

Подходит к	арт. №	стр.
Одноклавишный выключатель		стр. 12
Одноклавишная кнопка		стр. 13
арт. №		уп.
1488 00 62		10

Центральные панели для аварийных выключателей



Центральная панель со стеклянной вставкой

- с клавишей



У всех выключателей и кнопок данной программы накладка может быть заменена на обычную клавишу.

Винты для крепления коробки из нержавеющей стали.

В случае опасности разбить стекло и нажать на клавишу!

Исполнение
цвет: красный, глянцевый

- также для применения в KNX: кнопка 1-местная и групповая кнопка 1-местная — № для зак. 7514 1x 00

Подходит к	арт. №	стр.
Одноклавишный выключатель		стр. 12
Одноклавишная кнопка		стр. 13

арт. №	уп.
1297 00 00	10

Центральные панели для регулятора кондиционера и вентилятора



Центральная панель с вращающейся ручкой для 3-уровневого выключателя

Исполнение
без положения 0, с оттиском 2-1-3

цвет:	арт. №	стр.
белый, глянцевый	1088 00 02	1
полярная белизна, глянцевый	1088 00 69	1
коричневый, глянцевый	1088 00 01	1
светло-бронзовый матовый, окрашенный алюминий	1088 01 01	1
нержавеющая сталь, металл матированный	1088 01 04	1
анодированный алюминий, цвет: золотой, матовый / полярная белизна	1088 01 02	1

с положением 0, с оттиском 0-1-2-3

цвет:	арт. №	стр.
белый, глянцевый	1087 00 02	1
полярная белизна, глянцевый	1087 00 69	1
коричневый, глянцевый	1087 00 01	1
светло-бронзовый матовый, окрашенный алюминий	1087 01 01	1
нержавеющая сталь, металл матированный	1087 01 04	1
анодированный алюминий, цвет: золотой, матовый / полярная белизна	1087 01 02	1



Подходит к	арт. №	стр.
Трехступенчатый выключатель	3861 ..	112

арт. №	уп.





Центральная панель для регулятора числа оборотов

- с кнопкой для регулировки



Диаметр вала Ø

4 мм

■ с оттиском «Хвост»

Подходит к

Регулятор числа оборотов

арт. №
2968 01

стр.
113

Исполнение	арт. №	уп.
цвет: белый, глянцевый	1135 00 22	10
цвет: полярная белизна, глянцевый	1135 00 89	10
цвет: коричневый, глянцевый	1135 00 21	10
цвет: светло-бронзовый матовый, окрашенный алюминий	1134 00 21	10
нержавеющая сталь, металл матированный	1134 00 24	10
анодированный алюминий, цвет: золотой, матовый	1134 00 22	10

Коммуникационная / мультимедийная техника

- указания на подходящие изделия сторонних производителей см. в главе Коммуникационная / мультимедийная техника

Накладки для устройств передачи данных / телекоммуникации



Центральная панель с вырезом TAE

■ также для применения В KNX: интерфейс данных USB скрытый монтаж

Подходит к

Розетка для подзарядки с USB-разъемом, 230 В

арт. №

2600 0 ..

стр.

144

Розетка для громкоговорителя
Розетка для стерео-громкоговорителя

4572 ..

4573 ..

145

145

Модульная розетка UAE 8/8-полюсная, экранированная, кат. 6_A iso

4588

124

Исполнение	арт. №	уп.
цвет: белый, глянцевый	1035 01 02	10
цвет: полярная белизна, глянцевый	1035 01 69	10
цвет: коричневый, глянцевый	1035 01 01	10
анодированный алюминий, цвет: золотой	1034 00 02	10
нержавеющая сталь, металл матированный	1034 00 04	10
цвет: светло-бронзовый матовый, окрашенный алюминий	1034 00 01	10



Центральная плата с вырезом TAE

Внимание!
Используйте только с промежуточным кольцом для центральной платы программы.

■ также для применения В KNX: интерфейс данных USB скрытый монтаж

■ 1 отверстие прodelьвается дополнительно

■ поле для надписи фиксируется в подходящем промежуточном кольце

Подходит к

Промежуточные кольца

арт. №

2600 0 ..

стр.

394

Розетка для подзарядки с USB-разъемом, 230 В

4572 ..

4573 ..

145

145

Розетка для громкоговорителя
Розетка для стерео-громкоговорителя

4588

124

Модульная розетка UAE 8/8-полюсная, экранированная, кат. 6_A iso

Исполнение	арт. №	уп.
цвет: белый, глянцевый	1458 02	10
цвет: полярная белизна, глянцевый	1458 09	10
цвет: коричневый, глянцевый	1458 01	10

Центральная панель для розетки UAE

- для 1-местной розетки, кат.3, кат.5е, кат.6 и кат.6_A iso
- вывод под углом 45°

Подходит к	арт. №	стр.
Коммуникационные розетки UAE, 1-местные		стр. 118
Точка доступа к беспроводной локальной сети WLAN, для скрытого монтажа	4582	119
Точка доступа к беспроводной локальной сети WLAN, для скрытого монтажа, питание через Ethernet	4583	119

Исполнение	арт. №	уп.
цвет: белый, глянцевый	1407 00 02	10
цвет: полярная белизна, глянцевый	1407 00 69	10
цвет: коричневый, глянцевый	1407 00 01	10
цвет: светло-бронзовый матовый, окрашенный алюминий	1408 00 01	10
нержавеющая сталь, металл матированный	1408 00 04	10
анодированный алюминий, цвет: золотой, матовый	1408 00 02	10

Центральная плата для розетки UAE

Внимание!
Используйте только с промежуточным кольцом для центральной платы программы.

- поле для надписи фиксируется в подходящем промежуточном кольце
- для 1-местной розетки, кат.3, кат.5е, кат.6 и кат.6_A iso
- для точек доступа WLAN
- вывод под углом 45°

Подходит к	арт. №	стр.
Коммуникационные розетки UAE, 1-местные		стр. 118
Промежуточные кольца		стр. 394
Точка доступа к беспроводной локальной сети WLAN, для скрытого монтажа	4582 ..	119
Точка доступа к беспроводной локальной сети WLAN, для скрытого монтажа, питание через Ethernet	4583 ..	119

Исполнение	арт. №	уп.
цвет: белый, глянцевый	1468 02	10
цвет: полярная белизна, глянцевый	1468 09	10
цвет: коричневый, глянцевый	1468 01	10

Центральная панель для розетки UAE 2-местная

- для 2-местной розетки, кат.3, кат.5е, кат.6 и кат.6_A iso
- вывод под углом 45°

Подходит к	арт. №	стр.
Коммуникационные розетки UAE, 2-местные		стр. 121

Исполнение	арт. №	уп.
цвет: белый, глянцевый	1409 00 02	10
цвет: полярная белизна, глянцевый	1409 00 69	10
цвет: коричневый, глянцевый	1409 00 01	10
цвет: светло-бронзовый матовый, окрашенный алюминий	1410 00 01	10
нержавеющая сталь, металл матированный	1410 00 04	10
анодированный алюминий, цвет: золотой, матовый	1410 00 02	10





Центральная плата для розетки UAE 2-местной

Внимание!
Используйте только с промежуточным кольцом для центральной платы программы.

- поле для надписи фиксируется в подходящем промежуточном кольце
- для 2-местной розетки, кат.3, кат.5е, кат.6 и кат.6_A iso
- вывод под углом 45°

Подходит к	арт. №	стр.
Коммуникационные розетки UAE, 2-местные		стр. 121
Промежуточные кольца		стр. 394

Исполнение	арт. №	уп.
цвет: белый, глянцевый	1469 02	10
цвет: полярная белизна, глянцевый	1469 09	10
цвет: коричневый, глянцевый	1469 01	10



Центральная плата для 3 MINI-COM модулей

Внимание!
Используйте только с промежуточным кольцом для центральной платы программы.

- поле для надписи фиксируется в подходящем промежуточном кольце
- вывод под углом 30°
- для разъемов Mini-Com кат. 3, кат. 5е, кат. 6, кат. 6 10Gig
- для световодных модулей Mini-Com
- для модулей заглушек Mini-Com 1-местных

Подходит к	арт. №	стр.
Мультимедийные модули		стр. 153
Промежуточные кольца		стр. 394

Исполнение	арт. №	уп.
цвет: белый, глянцевый	1427 02	10
цвет: полярная белизна, глянцевый	1427 09	10



Центральная плата для модулей «Reichle&De-Massari»

Внимание!
Используйте только с промежуточным кольцом для центральной платы программы.

- поле для надписи фиксируется в подходящем промежуточном кольце
- вывод под углом 30°
- для присоединительных модулей RJ45 кат. 5е и кат. 6
- для LWL-модулей

Подходит к	арт. №	стр.
Промежуточные кольца		стр. 394

Исполнение	арт. №	уп.
цвет: белый, глянцевый	1472 02	10
цвет: полярная белизна, глянцевый	1472 09	10

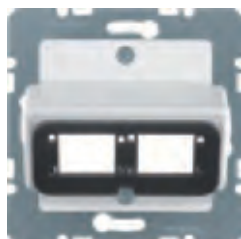

Центральная плата для двойного модуля «Reichle&De-Massari»

Внимание!
Используйте только с промежуточным кольцом для центральной платы программы.

При 1-канальных модулях может использоваться розетка DIN 1Port с прямым выводом и центральной панелью 50 x 50 мм производства IBM № 51H8234 или Reichle + De Massari № R 825857.

- поле для надписи фиксируется в подходящем промежуточном кольце
- вывод под углом 30°
- для присоединительных модулей RJ45 кат. 5е и кат. 6
- для LWL-модулей

Подходит к	арт. №	стр.
Промежуточные кольца		стр. 394

Исполнение	арт. №	уп.
цвет: белый, глянцевый	1461 02	10
цвет: полярная белизна, глянцевый	1461 09	10

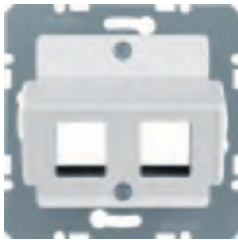
Центральная плата, 2- местная, для AMP Jacks

Внутренний размер отверстия (Ш x В) ≈ 14,7 x 20,7 мм

 Внимание!
Используйте только с промежуточным кольцом для центральной платы программы.

- поле для надписи фиксируется в подходящем промежуточном кольце
- вывод под углом 30°
- для модульных разъемов AMP серии 110 Connect кат. 3, кат. 5, кат. 5е и кат. 6
- для AMP LWL-соединений MT-RJ Jacks

Подходит к	арт. №	стр.
Промежуточные кольца		стр. 394

Исполнение	арт. №	уп.
цвет: белый, гляцевый	1463 02	10
цвет: полярная белизна, гляцевый	1463 09	10

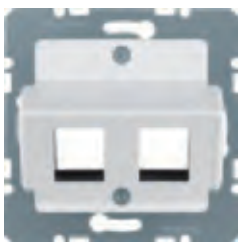
Центральная плата, 2- местная, для Krone Jacks

Внутренний размер отверстия (Ш x В) ≈ 14,7 x 19,4 мм

 Внимание!
Используйте только с промежуточным кольцом для центральной платы программы.

- поле для надписи фиксируется в подходящем промежуточном кольце
- вывод под углом 30°
- для модульных разъемов Krone кат. 5, кат. 5е и кат. 6
- для 3M LWL-соединений Volition
- для Krone LWL-соединений MT-RJ Jack 's

Подходит к	арт. №	стр.
Промежуточные кольца		стр. 394

Исполнение	арт. №	уп.
цвет: белый, гляцевый	1464 02	10
цвет: полярная белизна, гляцевый	1464 09	10

Центральная панель с 2 пылезащитными заслонками
- с полем для надписи

Высота поля для надписи - для 6 мм P-touch полосок.

- для опорных пластин с цветными вставками, 2-местн., № для заказа 4541 .. и 454202, см. главу **Коммуникационная / мультимедийная техника**

Исполнение	арт. №	уп.
цвет: белый, гляцевый	1182 00 02	10
цвет: полярная белизна, гляцевый	1182 00 69	10
цвет: коричневый, гляцевый	1182 00 01	10
цвет: светло-бронзовый, матовый лак	1182 90 11	10
нержавеющая сталь, матовый лак	1182 90 04	10

Центральная панель для AMP-ACO
- с полем для надписи

Высота поля для надписи - для 6 мм P-touch полосок.

- кат. 5, кат. 6 и кат. 7

Исполнение	арт. №	уп.
цвет: белый, гляцевый	1177 00 02	10
цвет: полярная белизна, гляцевый	1177 00 69	10
цвет: коричневый, гляцевый	1177 00 01	10
цвет: светло-бронзовый, матовый лак	1177 90 11	10
нержавеющая сталь, матовый лак	1177 90 04	10





Центральная плата к LWL-соединениям Simplex ST

Внимание!
Используйте только с промежуточным кольцом для центральной платы программы.

- поле для надписи фиксируется в подходящем промежуточном кольце
- вывод под углом 30°
- для 2 LWL-соединений

Исполнение	арт. №	арт. №	стр.
цвет: белый, глянцевый, 2-местная		1492 02	стр. 394
цвет: полярная белизна, глянцевый, 2-местная		1492 09	стр. 394



Центральная плата к LWL-соединениям Duplex SC

Внимание!
Используйте только с промежуточным кольцом для центральной платы программы.

- 1 отверстие прodelывается дополнительно
- поле для надписи фиксируется в подходящем промежуточном кольце
- вывод под углом 30°
- для 1 или 2 LWL-соединений

Исполнение	арт. №	арт. №	стр.
цвет: белый, глянцевый		1480 02	стр. 394
цвет: полярная белизна, глянцевый		1480 09	стр. 394

Накладки для антенных розеток



Центральная панель для антенной розетки 2-/3 отверстия

- с возможностью дополнительного прodelывания SAT-ввода

Исполнение	арт. №	арт. №	стр.
цвет: белый, глянцевый		1201 01 12	стр. 134
цвет: полярная белизна, глянцевый		1201 01 79	стр. 134
цвет: светло-бронзовый матовый, окрашенный алюминий		1202 00 21	стр. 134
цвет: коричневый, глянцевый		1201 01 11	стр. 134
нержавеющая сталь, металл матированный		1202 00 04	стр. 134
анодированный алюминий, цвет: золотой, матовый		1202 00 02	стр. 134



Центральная плата для антенной розетки, 4 отверстия (фирма Ankaro)

Внимание!
Используйте только с промежуточным кольцом для центральной платы программы.

- с 2 дополнительными SAT-выводами (F-гнезда)

Исполнение	арт. №	арт. №	стр.
цвет: белый, глянцевый		1484 02	стр. 394
цвет: полярная белизна, глянцевый		1484 09	стр. 394
цвет: коричневый, глянцевый		1484 01	стр. 394
цвет: светло-бронзовый, матовый лак		1484 11	стр. 394
нержавеющая сталь, матовый лак		1484 04	стр. 394



Центральная плата для антенной розетки, 4 отверстия (фирма Hirschmann)

Внимание!
Используйте только с промежуточным кольцом для центральной платы программы.

- с 2 дополнительными SAT-выводами (F-гнезда)

Исполнение	арт. №	уп.
цвет: белый, глянцевый	1483 02	10
цвет: полярная белизна, глянцевый	1483 09	10
цвет: коричневый	1483 01	10
цвет: светло-бронзовый, матовый лак	1483 11	10
нержавеющая сталь, матовый лак	1483 04	10

Подходит к	арт. №	стр.
Промежуточные кольца		стр. 394

Центральные платы для сигнальных и контрольных устройств

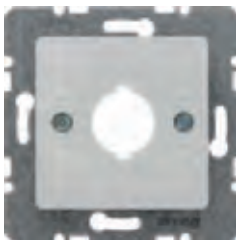

Центральная плата с монтажным отверстием Ø 18,8 мм

Расстояние до винта 36 мм

Внимание!
Используйте только с промежуточным кольцом для центральной платы программы.

- с сектором 18,8 мм
- поле для надписи фиксируется в подходящем промежуточном кольце

Исполнение	арт. №	уп.
цвет: белый, глянцевый	1431 02	10
цвет: полярная белизна, глянцевый	1431 09	10
нержавеющая сталь, матовый лак	1431 04	10

Подходит к	арт. №	стр.
Промежуточные кольца		стр. 394

Опция	арт. №	стр.
Встраиваемое гнездо выравнивания потенциалов 4604		683



Центральная панель с монтажным отверстием Ø 18,8 мм

Расстояние до винта 36 мм

Исполнение	арт. №	уп.
цвет: светло-бронзовый матовый, окрашенный алюминий	1070 01 01	10
нержавеющая сталь, металл матированный	1070 01 04	10
анодированный алюминий, цвет: золотой, матовый	1070 01 02	10

- с сектором 18,8 мм

Подходит к	арт. №	стр.
Опция		

Встраиваемое гнездо выравнивания потенциалов 4604		683
---	--	-----



Центральная плата с монтажным отверстием Ø 22,5 мм

Расстояние до винта 36 мм

Внимание!
Используйте только с промежуточным кольцом для центральной платы программы.

- с сектором 22,5 мм
- поле для надписи фиксируется в подходящем промежуточном кольце

Исполнение	арт. №	уп.
цвет: белый, глянцевый	1432 02	10
цвет: полярная белизна, глянцевый	1432 09	10
нержавеющая сталь, матовый лак	1432 04	10
цвет: желтый глянцевый	1432 07	10

Подходит к	арт. №	стр.
Промежуточные кольца		стр. 394





Центральная панель с монтажным отверстием Ø 22,5 мм

Расстояние до винта 36 мм ■ с сектором 22,5 мм

Исполнение	арт. №	уп.
цвет: светло-бронзовый матовый, окрашенный алюминий	1071 01 01	10
нержавеющая сталь, металл матированный	1071 01 04	10
анодированный алюминий, цвет: золотой, матовый	1071 01 02	10

Промежуточные кольца



Промежуточная рамка для центральной платы

■ для центральных плат

Подходит к	арт. №	стр.
Опция		
Поле для надписи для промежуточной рамки		стр. 394

Исполнение	арт. №	уп.
цвет: белый, глянцевый	1108 00 02	10
цвет: полярная белизна, глянцевый	1108 00 69	10
цвет: коричневый, глянцевый	1108 00 01	10
цвет: светло-бронзовый, матовый лак	1108 90 11	10
нержавеющая сталь, матовый лак	1108 90 04	10



Поле для надписи для промежуточной рамки

Высота поля для надписи - для 6 мм P-touch полосок.

Подходит к	арт. №	стр.
Промежуточная рамка для центральной платы		стр. 394

Исполнение	арт. №	уп.
цвет: белый, глянцевый	1905 00 02	10
цвет: полярная белизна, глянцевый	1905 00 69	10
нержавеющая сталь, матовый лак	1905 70 04	10

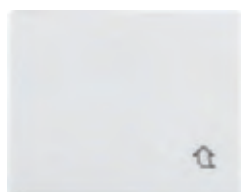

Промежуточная рамка с откидной крышкой для центральной платы/центральной панели 50 x 50 мм

Высокая откидная крышка с отверстием может применяться как накладка в сочлененном штекере для моделей TAE und 45° UAE.

■ с оттиском
■ для центральных панелей сторонних производителей с внешними размерами 50 x 50 мм

Исполнение	арт. №	уп.
цвет: белый, глянцевый	1154 00 02	10
цвет: полярная белизна, глянцевый	1154 00 69	10
цвет: коричневый, глянцевый	1154 00 01	10
цвет: светло-бронзовый матовый, окрашенный алюминий	1154 10 01	10
нержавеющая сталь, металл матированный	1154 10 04	10
анодированный алюминий, цвет: золотой, матовый	1154 10 02	10



Промежуточная рамка с откидной крышкой, плоская

- с полем для надписи

■ С ОТТИСКОМ



Высота поля для надписи - для 6 мм P-touch полосок.

Исполнение	арт. №	уп.
цвет: белый, глянцевый	1155 00 02	10
цвет: полярная белизна, глянцевый	1155 00 69	10
цвет: коричневый, глянцевый	1155 00 01	10
цвет: светло-бронзовый матовый, окрашенный алюминий	1155 10 01	10
нержавеющая сталь, металл матированный	1155 10 04	10
анодированный алюминий, цвет: золотой, матовый	1155 10 02	10



Промежуточная рамка с откидной крышкой, высокая

- с полем для надписи

■ С ОТТИСКОМ



Высота поля для надписи - для 6 мм P-touch полосок.

Высокая откидная крышка с отверстием может применяться как накладка в сочлененном штекере для моделей TAE und 45° UAE.

Исполнение	арт. №	уп.
цвет: белый, глянцевый	1155 01 02	10
цвет: полярная белизна, глянцевый	1155 01 69	10
цвет: коричневый, глянцевый	1155 01 01	10
цвет: светло-бронзовый, матовый лак	1155 91 11	10
нержавеющая сталь, матовый лак	1155 91 04	10

Переходные рамки



Переходная рамка для центральной панели 50 x 50 мм

Внимание!
Не подходит для центральных плат Berker.
Для центральной панели согласно DIN 49075

■ для центральных панелей сторонних производителей с внешними размерами 50 x 50 мм

Подходит к	арт. №	стр.
Центральная панель 50 x 50 мм для УЗО		стр. 374

Исполнение	арт. №	уп.
цвет: белый, глянцевый	1108 01 02	10
цвет: полярная белизна, глянцевый	1108 01 69	10
цвет: коричневый, глянцевый	1108 01 01	10
цвет: светло-бронзовый, матовый лак	1108 91 11	10
нержавеющая сталь, матовый лак	1108 91 04	10



Накладки для аудио

**Центральная панель для розетки к громкоговорителю**

- с полем для надписи



Высота поля для надписи - для 6 мм P-touch полосок.

■ 1 отверстие прodelывается дополнительно

Подходит к	арт. №	стр.
Розетка для громкоговорителя High End	4505 02	146

Исполнение	арт. №	уп.
цвет: белый, глянцевый	1185 00 02	10
цвет: полярная белизна, глянцевый	1185 00 69	10
цвет: коричневый, глянцевый	1185 00 01	10

**Центральная панель для розетки к громкоговорителю**

■ 1 отверстие прodelывается дополнительно

Подходит к	арт. №	стр.
Розетка для громкоговорителя High End	4505 02	146

Исполнение	арт. №	уп.
цвет: светло-бронзовый матовый, окрашенный алюминий	1184 00 01	10
нержавеющая сталь, металл матированный	1184 00 04	10
анодированный алюминий, цвет: золотой, матовый	1184 00 02	10

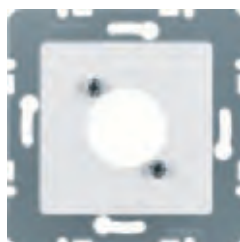
**Центральная плата для соединителя XLR серии D**

Вырез Ø 23,6 мм
 Расстояние до винтов (по вертикали/ по горизонтали) 19/24 мм

■ Speakon и гнездовой контактный зажим телефонного типа
 ■ поле для надписи фиксируется в подходящем промежуточном кольце

Внимание!
 Используйте только с промежуточным кольцом для центральной платы программы.

Подходит к	арт. №	стр.
Промежуточные кольца		стр. 394

Исполнение	арт. №	уп.
цвет: белый, глянцевый	1412 02	10
цвет: полярная белизна, глянцевый	1412 09	10

Розетки для видеоустройств

**Розетка VGA**

Диапазон частоты Video макс. 160 МГц
 Разрешение макс. 1280 x 1024 пкс

■ совместим с S-VGA
 ■ с 15-полюсным гнездом D-Subminiatur (передняя стенка)

i	927
----------	------------

Исполнение	арт. №	уп.
------------	--------	-----

с двойным гнездом

цвет: белый, глянцевый	33 1540 00 02	10
цвет: полярная белизна, глянцевый	33 1540 00 69	10
цвет: светло-бронзовый, матовый лак	33 1540 90 11	10
нержавеющая сталь, матовый лак	33 1540 90 04	10

с обратной стороны с винтовыми подъемными клеммами

цвет: белый, глянцевый ¹⁾	33 1541 00 02	10
цвет: полярная белизна, глянцевый ¹⁾	33 1541 00 69	10
цвет: светло-бронзовый, матовый лак ¹⁾	33 1541 90 11	10
нержавеющая сталь, матовый лак ¹⁾	33 1541 90 04	10

¹⁾ для подсоединения к 15-жильному кабелю VGA, сечение провода (массивное) макс. 1,5 мм²



Розетки для мультимедийных средств



Розетка High Definition

Скорость передачи макс. 8,16 Гбит/с
Разрешение макс. 1920 x 1080 пкс

- 19-полюсный
- позолоченные контакты
- с HDMI™ двойным гнездом тип A, поддерживает технологию HDMI™ (V 1.3 с Deep Color)

i 933

Исполнение арт. № уп.

с обратной стороны с прямым гнездом

цвет: белый, глянцевый	33 1542 00 02	1
цвет: полярная белизна, глянцевый	33 1542 00 69	1
цвет: светло-бронзовый, матовый лак	33 1542 90 11	1
нержавеющая сталь, матовый лак	33 1542 90 04	1

с обратной стороны с выгнутым под углом 90° гнездом

цвет: белый, глянцевый	33 1543 00 02	10
цвет: полярная белизна, глянцевый	33 1543 00 69	10
цвет: светло-бронзовый, матовый лак	33 1543 90 11	10
нержавеющая сталь, матовый лак	33 1543 90 04	10



Розетка Cinch/S-Video

Диапазон частоты, Audio 20 ... 20000 Гц
Диапазон частоты Video макс. 160 МГц

- позолоченные контакты
- 1 разъем «тюльпан», двойное гнездо для подключения видео-оборудования (цвет: желтый)
- 2 двойных гнезда Cinch для подключения аудиосистемы (цвет: красный, белый)
- двойное гнездо для S-Video

i 933

Исполнение арт. № уп.

цвет: белый, глянцевый	33 1532 00 02	10
цвет: полярная белизна, глянцевый	33 1532 00 69	10
цвет: светло-бронзовый, матовый лак	33 1532 90 11	10
нержавеющая сталь, матовый лак	33 1532 90 04	10



Розетка USB/3,5 мм Audio

Скорость передачи по USB макс. 480 Мбит/с
Диапазон частоты, Audio 20 ... 20000 Гц

- гнездо позолоченное 3,5 мм, стерео
- двойное гнездо USB тип A, USB 2.0

i 933

Исполнение арт. № уп.

цвет: белый, глянцевый	33 1539 00 02	10
цвет: полярная белизна, глянцевый	33 1539 00 69	10
цвет: светло-бронзовый, матовый лак	33 1539 90 11	10
нержавеющая сталь, матовый лак	33 1539 90 04	10



Бытовая радиоэлектронная аппаратура

**Radio Touch****- с динамиком**

Рабочее напряжение	230 В \sim
Частота	50/60 Гц
Диапазон частоты (радиоприем)	87,5 ... 108 МГц
Сечение провода	макс. 2,5 мм ²
Сечение провода (динамик)	макс. 1,5 мм ²
Размеры дисплея (Ш x В)	35 x 28 мм

- УКВ-радио, стерео, индикатор RDS
- управление через сенсорные поверхности сенсорного дисплея
- вход дополнительного устройства для отдельного выключателя
- сенсорный графический дисплей с подсветкой
- отображение времени и даты
- внешний аудио-вход, например, для MP3-плеера или док-станции
- с динамиком

Подходит к	арт. №	стр.
Опция		
Динамик		стр. 398
Динамики для потолка Ø 80 мм	2885 00 00	158
Динамики для потолка Ø 140 мм	2885 00 01	157

Исполнение	арт. №	уп.
цвет: полярная белизна, глянцевый	2880 00 69	1
нержавеющая сталь, матовый лак	2880 00 04	1

**Radio Touch**

Рабочее напряжение	230 В \sim
Частота	50/60 Гц
Диапазон частоты (радиоприем)	87,5 ... 108 МГц
Сечение провода	макс. 2,5 мм ²
Сечение провода (динамик)	макс. 1,5 мм ²
Размеры дисплея (Ш x В)	35 x 28 мм

- УКВ-радио, стерео, индикатор RDS
- управление через сенсорные поверхности сенсорного дисплея
- вход дополнительного устройства для отдельного выключателя
- сенсорный графический дисплей с подсветкой
- отображение времени и даты
- внешний аудио-вход, например, для MP3-плеера или док-станции

Для эксплуатации необходимо подключить по меньшей мере один динамик.

Подходит к	арт. №	стр.
Динамик		стр. 398
Динамики для потолка Ø 80 мм	2885 00 00	158
Динамики для потолка Ø 140 мм	2885 00 01	157

Исполнение	арт. №	уп.
цвет: полярная белизна, глянцевый	2884 00 69	1
нержавеющая сталь, матовый лак	2884 00 04	1

**Динамик**

Полное сопротивление	4 Ом
Сечение провода (гибкий)	0,5 мм ²
Подготовленный для подключения провод	≈ 25 см
Глубина монтажа	35 мм

- готовый к использованию, с 2-жильным гибким проводом с двойной изоляцией

Подходит к	арт. №	стр.
Radio Touch		стр. 398

Исполнение	арт. №	уп.
цвет: полярная белизна, глянцевый	2882 00 69	1
нержавеющая сталь, матовый лак	2882 00 04	1



Накладки для световых сигналов

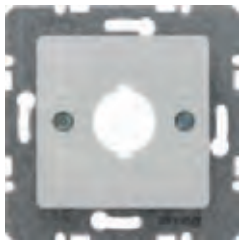

Центральная панель для нажимной кнопки / светового сигнала E10

Вырез Ø

27,2 мм

■ центральная панель для вставного крепления

Подходит к	арт. №	стр.
Крышка для нажимной кнопки / светового сигнала E10		стр. 54
Крышка для нажимной кнопки / светового сигнала E10		стр. 54
Заглушка для нажимной кнопки / светового сигнала E10		стр. 55
Лампа светодиода E10		стр. 55
Элемент подсветки E 10		стр. 55
Нажимная кнопка / световой сигнал 5101 .. E10, размыкатель		53

Исполнение	арт. №	уп.
цвет: светло-бронзовый матовый, окрашенный алюминий	1165 01 01	10
нержавеющая сталь, металл матированный	1165 01 04	10
анодированный алюминий, цвет: золотой, матовый	1165 01 02	10



Центральная панель для нажимной кнопки / светового сигнала E10

- с полем для надписи



Вырез Ø

27,2 мм

■ центральная панель для вставного крепления

Подходит к	арт. №	стр.
Заглушка для нажимной кнопки / светового сигнала E10		стр. 55
Лампа светодиода E10		стр. 55
Элемент подсветки E 10		стр. 55
Нажимная кнопка / световой сигнал 5101 .. E10, размыкатель		53

Замена	арт. №	стр.
Крышка для нажимной кнопки / светового сигнала E10		стр. 54

Исполнение	арт. №	уп.
цвет: белый, глянцевый	1165 00 02	10
цвет: полярная белизна, глянцевый	1165 00 69	10
цвет: коричневый, глянцевый	1165 00 01	10



Центральная панель для светового сигнала E14

Подходит к	арт. №	стр.
Крышка для светового сигнала E14		стр. 56
Крышка для нажимной кнопки / светового сигнала E10		стр. 54
Лампа светодиода E14		стр. 56
Лампа накаливания E14		стр. 57
Световой сигнал E14	5131 02	55

Исполнение	арт. №	уп.
цвет: белый, глянцевый	1167 00 02	10
цвет: полярная белизна, глянцевый	1167 00 69	10
цвет: коричневый, глянцевый	1167 00 01	10
нержавеющая сталь, матовый лак	1167 90 04	10
цвет: светло-бронзовый, матовый лак	1167 90 11	10



Крышка для нажимной кнопки / светового сигнала E10

Расположенные на обратной стороне в зеркальном отображении тексты становятся видимыми только после загорания сигнала.

Подходит к	арт. №	стр.
Нажимная кнопка / световой сигнал 5101 .. E10, размыкатель		53

Исполнение	арт. №	уп.
цвет: прозрачная	1247 00 04	10



Arsys

Дополнительные изделия



Заглушка с центральной панелью

- на суппорте без отверстия

Исполнение	арт. №	уп.
без фиксаторов		
цвет: белый, глянцевый	1045 00 02	20
цвет: полярная белизна, глянцевый	1045 00 69	20
цвет: коричневый, глянцевый	1045 00 01	20
цвет: светло-бронзовый матовый, окрашенный алюминий	1044 00 01	20
нержавеющая сталь, металл матированный	1044 00 04	20
анодированный алюминий, цвет: золотой, матовый	1044 00 02	20
с цоколем и фиксаторами		
цвет: белый, глянцевый	67 1045 00 02	10
цвет: полярная белизна, глянцевый	67 1045 00 69	10
цвет: коричневый, глянцевый	67 1045 00 01	10
цвет: светло-бронзовый матовый, окрашенный алюминий	67 1044 00 01	10
нержавеющая сталь, металл матированный	67 1044 00 04	10



Заглушка с центральной панелью, прикручиваемая

- на суппорте с большим сектором
- с колпачками на местах винтового крепления
- без фиксаторов
- для индивидуальных секторов или отверстий при установке собственных решений
- со встроенным корпусом для дополнительного реле и т.п.

Исполнение	арт. №	уп.
цвет: белый, глянцевый	1045 01 02	20
цвет: полярная белизна, глянцевый	1045 01 69	20
цвет: коричневый, глянцевый	1045 01 01	20



Центральная панель для вывода кабеля

Подходит к	арт. №	стр.
Кабельный вывод с незначительной глубиной монтажа	4468	137
Кабельный вывод	4470	137

Исполнение	арт. №	уп.
цвет: белый, глянцевый	1005 00 02	10
цвет: полярная белизна, глянцевый	1005 00 69	10
цвет: коричневый, глянцевый	1005 00 01	10
цвет: светло-бронзовый, матовый лак	1004 90 11	10
нержавеющая сталь, матовый лак	1004 90 04	10



Набор уплотнительных вставок для приборов ARSYS IP44

Подходит к	арт. №	стр.
Розетка SCHUKO с откидной крышкой	4758 ..	372
Клавиша с оттиском «IP44»	1424 10 04	375
Клавиша с оттиском «IP44»	1436 10 04	376

Исполнение	арт. №	уп.
Набор уплотнительных вставок для приборов ARSYS IP44	1010 00	10



Уплотняющая рамка для плотного прилегания к стене при скрытом монтаже

При дезинфекции гладких стен резиновые кольца препятствуют проникновению моющих средств в устройство.

Внимание!
Предназначено только для рамок Berker Arsys в соответствующем 1-, 2- или 3-местном исполнении.

- для вертикального и горизонтального монтажа

Подходит к арт. № стр.
Рамка стр. 410

Исполнение	арт. №	уп.
цвет: черный, для 1-местная рамок	1056 00	10
цвет: черный, для 2-местная рамок	1057 00	2
цвет: черный, для 3-местная рамок	1058 00	2

Крышка



Откидная крышка, плоская

- с полем для надписи

- С ОТТИСКОМ



Используйте, например, для нажимных кнопок с откидной крышкой.

Высота поля для надписи - для 6 мм P-touch полосок.

Для дополнительной вставки в центральную панель сполем для надписи.

Исполнение	арт. №	уп.
цвет: белый, глянцевый	1140 00 02	10
цвет: полярная белизна, глянцевый	1140 00 69	10
цвет: коричневый, глянцевый	1140 00 01	10
цвет: светло-бронзовый, матовый лак	1140 90 11	10
нержавеющая сталь, матовый лак	1140 90 04	10

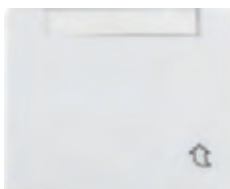

Откидная крышка, высокая

- с полем для надписи

- С ОТТИСКОМ



Высота поля для надписи - для 6 мм P-touch полосок.

Для дополнительной вставки в центральную панель сполем для надписи.

Исполнение	арт. №	уп.
цвет: белый, глянцевый	1141 00 02	10
цвет: полярная белизна, глянцевый	1141 00 69	10
цвет: коричневый, глянцевый	1141 00 01	10
цвет: светло-бронзовый, матовый лак	1141 90 11	10
нержавеющая сталь, матовый лак	1141 90 04	10



Arsys

Гостиничное оборудование

Центральные панели для карточного выключателя для гостиниц

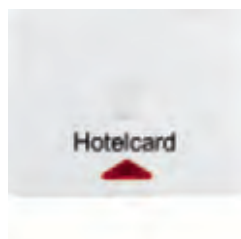

Накладка карточного выключателя для гостиниц с оттиском

- с красной линзой



Ширина карты макс. 54 мм
Толщина карты 0,5 ... 1,4 мм

По запросу может быть выполнена другая надпись!

Подходит к

Кнопка для карточного выключателя для гостиниц

арт. №

стр.

стр. 64

Исполнение	арт. №	уп.
цвет: белый, глянцевый	1641 00 02	10
цвет: полярная белизна, глянцевый	1641 00 69	10
цвет: коричневый, глянцевый	1641 00 01	10
цвет: светло-бронзовый, матовый лак	1641 90 11	10
нержавеющая сталь, матовый лак	1641 90 04	10

Оборудование для медицинских учреждений

Центральные платы для медицинских учреждений



Центральная плата для розетки с выравниванием потенциалов

Внимание!
Используйте только с промежуточным кольцом для центральной платы данной программы.
Для двойной штепсельной розетки с выравниванием потенциалов согласно DIN 42801

■ с оттиском

Подходит к

Промежуточные кольца

Розетка выравнивания потенциалов 1061 ..

арт. №

стр.

стр. 394

683

Исполнение	арт. №	уп.
цвет: белый, глянцевый	1403 02	10
цвет: полярная белизна, глянцевый	1403 09	10

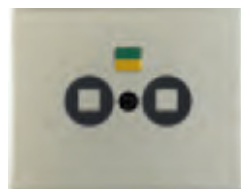

Центральная панель для розетки с выравниванием потенциалов

- с полем для надписи



■ с оттиском

Подходит к

Промежуточные кольца

Розетка выравнивания потенциалов 1061 ..

арт. №

стр.

стр. 394

683

Исполнение	арт. №	уп.
нержавеющая сталь, металл матированный	1705 01 04	10

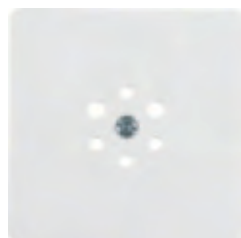

Центральная плата для розетки 6-полюсная

Внимание!
Используйте только с промежуточным кольцом для центральной платы программы.

Подходит к

Промежуточные кольца

арт. №

стр.

стр. 394

производитель: серия изделий

арт. №

Система вызова врача

Ackermann: системы clino opt 90 / clino phon 95

71008C

система clino opt 99

71008C3

штепсельные розетки с 6 полюсами

Hirschmann: Medu 600 GSK

Исполнение	арт. №	уп.
цвет: белый, глянцевый	1474 02	10
цвет: полярная белизна, глянцевый	1474 09	10
нержавеющая сталь, матовый лак	1474 04	10

Центральные панели для электронных вставок Ackermann



Центральная панель для светового вызывного устройства

Конкретную информацию о подходящих изделиях (включая арт. номер) других производителей см. в онлайн-каталоге Berker.

- центральная панель для вставного крепления

производитель: серия изделий	арт. №
Система вызова врача	
Ackermann: системы clino opt 90, 99 / clino phon 95	72642C 72639A 71197A 72642B

Исполнение	арт. №	уп.
цвет: белый, глянцевый	1204 00 12	10
цвет: полярная белизна, глянцевый	1204 00 69	10
нержавеющая сталь, матовый лак	1204 90 04	10



Центральная панель с отверстием для контактного штыря, для светового вызывного устройства

Конкретную информацию о подходящих изделиях (включая арт. номер) других производителей см. в онлайн-каталоге Berker.

- центральная панель для вставного крепления

производитель: серия изделий	арт. №
Система вызова врача	
Ackermann: система clino opt 99	73070A

Исполнение	арт. №	уп.
цвет: белый, глянцевый	1298 00 02	10
цвет: полярная белизна, глянцевый	1298 00 69	10
нержавеющая сталь, матовый лак	1298 90 04	10



Центральная панель для штекерного разъема сброса

Конкретную информацию о подходящих изделиях (включая арт. номер) других производителей см. в онлайн-каталоге Berker.

- центральная панель для вставного крепления
- А-кодированный для «throw-off» коннектора

производитель: серия изделий	арт. №
Система вызова врача	
Ackermann: система clino opt 99	74189A

Исполнение	арт. №	уп.
цвет: белый, глянцевый	1305 00 02	10
цвет: полярная белизна, глянцевый	1305 00 69	10
нержавеющая сталь, матовый лак	1305 90 04	10



Центральная панель для вызывного устройства с 2 отверстиями для контактного штыря

Конкретную информацию о подходящих изделиях (включая арт. номер) других производителей см. в онлайн-каталоге Berker.

- для устройства вызова с 2-мя дополнительными контактами
- центральная панель для вставного крепления

производитель: серия изделий	арт. №
Система вызова врача	
Ackermann: система clino opt 99	73020D 73021D

Исполнение	арт. №	уп.
цвет: белый, глянцевый	1238 00 02	10
цвет: полярная белизна, глянцевый	1238 00 69	10
нержавеющая сталь, матовый лак	1238 90 04	10





Центральная панель с 2 отверстиями для контактного штыря и оттиском, для вызывного устройства

Конкретную информацию о подходящих изделиях (включая арт. номер) других производителей см. в онлайн-каталоге Berker.

- для устройства вызова с 2-мя диагональными контактами
- центральная панель для вставного крепления

производитель: серия изделий	арт. №
Система вызова врача	
Ackermann: система clino opt 99	73075C 73020G 73021G 73075D

Исполнение	арт. №	уп.
цвет: белый, глянцевый	1244 00 02	10
цвет: полярная белизна, глянцевый	1244 00 69	10
нержавеющая сталь, матовый лак	1244 90 04	10



Центральная панель с 2 отверстиями для контактного штыря и оттисками символов, для вызывного устройства

Конкретную информацию о подходящих изделиях (включая арт. номер) других производителей см. в онлайн-каталоге Berker.

- для устройства вызова с диагностическими и дополнительными контактами
- для штекерного крепления

производитель: серия изделий	арт. №
Система вызова врача	
Ackermann: системы clino opt 90, 99 / clino phon 95	73020E

Исполнение	арт. №	уп.
цвет: белый, глянцевый	1242 00 02	10
цвет: полярная белизна, глянцевый	1242 00 69	10
нержавеющая сталь, матовый лак	1242 90 04	10



Центральная панель с отверстием для контактного штыря, с красной кнопкой внизу

Конкретную информацию о подходящих изделиях (включая арт. номер) других производителей см. в онлайн-каталоге Berker.

- для кнопки вызова с разъемным контактным соединением
- кнопка с линзой и оттиском
- центральная панель для вставного крепления

производитель: серия изделий	арт. №
Система вызова врача	
Ackermann: система clino opt 99	73022B 73023B

Исполнение	арт. №	уп.
цвет: белый, глянцевый	1224 00 02	10
цвет: полярная белизна, глянцевый	1224 00 69	10
нержавеющая сталь, матовый лак	1224 90 04	10



Центральная панель с отверстием для контактного штыря, с красной кнопкой сверху

Конкретную информацию о подходящих изделиях (включая арт. номер) других производителей см. в онлайн-каталоге Berker.

- для модуля вызова с кнопкой вызова и контакта для дополнительного входа
- для кнопки вызова с разъемным контактным соединением
- кнопка с линзой и оттиском
- центральная панель для вставного крепления

производитель: серия изделий **арт. №**
Система вызова врача
 Ackermann: система clino opt 99 73071E
73071E2
73075A
73073E

Исполнение	арт. №	уп.
цвет: белый, глянцевый	1217 00 02	10
цвет: полярная белизна, глянцевый	1217 00 69	10
нержавеющая сталь, матовый лак	1217 90 04	10



Центральная панель с 2 отверстиями для контактного штыря, оттиском и красной кнопкой сверху

Конкретную информацию о подходящих изделиях (включая арт. номер) других производителей см. в онлайн-каталоге Berker.

- с оттиском
- для модуля вызова с кнопкой вызова и контактными соединениями
- для кнопки вызова с контактом диагностики и дополнительным
- кнопка с линзой и оттиском
- центральная панель для вставного крепления

производитель: серия изделий **арт. №**
Система вызова врача
 Ackermann: система clino opt 99 73071D
73071D2
73075B
73073D

Исполнение	арт. №	уп.
цвет: белый, глянцевый	1218 00 02	10
цвет: полярная белизна, глянцевый	1218 00 69	10
нержавеющая сталь, матовый лак	1218 90 04	10



Центральная панель с красной кнопкой сверху

Конкретную информацию о подходящих изделиях (включая арт. номер) других производителей см. в онлайн-каталоге Berker.

- для модуля вызова с кнопкой вызова
- кнопка с линзой и оттиском
- центральная панель для вставного крепления

производитель: серия изделий **арт. №**
Система вызова врача
 Ackermann: система clino opt 99 73071F
73071F2
73073F

Исполнение	арт. №	уп.
цвет: белый, глянцевый	1216 00 02	10
цвет: полярная белизна, глянцевый	1216 00 69	10
нержавеющая сталь, матовый лак	1216 90 04	10





Центральная панель с красной кнопкой внизу

Конкретную информацию о подходящих изделиях (включая арт. номер) других производителей см. в онлайн-каталоге Berker.

- для кнопки вызова
- кнопка с линзой и оттиском
- центральная панель для вставного крепления

производитель: серия изделий арт. №
Система вызова врача
 Ackermann: система clino opt 99 73022A
 73022A2

Исполнение	арт. №	уп.
цвет: белый, глянцевый	1219 00 02	10
цвет: полярная белизна, глянцевый	1219 00 69	10
нержавеющая сталь, матовый лак	1219 90 04	10



Центральная панель с зеленой кнопкой

Конкретную информацию о подходящих изделиях (включая арт. номер) других производителей см. в онлайн-каталоге Berker.

- для кнопки квитиования
- кнопка с линзой
- центральная панель для вставного крепления

производитель: серия изделий арт. №
Система вызова врача
 Ackermann: система clino opt 99 73642C

Исполнение	арт. №	уп.
цвет: белый, глянцевый	1251 00 02	10
цвет: полярная белизна, глянцевый	1251 00 69	10
нержавеющая сталь, матовый лак	1251 90 04	10



Центральная панель с желтой кнопкой

Конкретную информацию о подходящих изделиях (включая арт. номер) других производителей см. в онлайн-каталоге Berker.

- для кнопки квитиования
- кнопка с линзой
- центральная панель для вставного крепления

производитель: серия изделий арт. №
Система вызова врача
 Ackermann: система clino opt 99 73642D

Исполнение	арт. №	уп.
цвет: белый, глянцевый	1252 00 02	10
цвет: полярная белизна, глянцевый	1252 00 69	10
нержавеющая сталь, матовый лак	1252 90 04	10



Центральная панель с синей кнопкой и оттиском

Конкретную информацию о подходящих изделиях (включая арт. номер) других производителей см. в онлайн-каталоге Berker.

- для кнопки вызова
- кнопка с линзой
- центральная панель для вставного крепления

производитель: серия изделий арт. №
Система вызова врача
 Ackermann: система clino opt 99 73022A
 73022A2

Исполнение	арт. №	уп.
цвет: белый, глянцевый	1223 00 02	10
цвет: полярная белизна, глянцевый	1223 00 69	10
нержавеющая сталь, матовый лак	1223 90 04	10

Центральная панель с белой кнопкой и оттиском

Конкретную информацию о подходящих изделиях (включая арт. номер) других производителей см. в онлайн-каталоге Berker.

- с оттиском «SU-AUS WARTEN»
- кнопка с линзой
- центральная панель для вставного крепления
- для офис-модуля

производитель: серия изделий **арт. №**
Система вызова врача
 Ackermann: система clino opt 99 73640J
 73640J2

Исполнение	арт. №	уп.
цвет: белый, глянцевый	1308 00 02	10
цвет: полярная белизна, глянцевый	1308 00 69	10
нержавеющая сталь, матовый лак	1308 90 04	10

Центральная панель с красной + зеленой кнопкой

Конкретную информацию о подходящих изделиях (включая арт. номер) других производителей см. в онлайн-каталоге Berker.

- для кнопки вызова и квитирования
- кнопки с линзой
- центральная панель для вставного крепления

производитель: серия изделий **арт. №**
Система вызова врача
 Ackermann: система clino opt 99 73642B2

Исполнение	арт. №	уп.
цвет: белый, глянцевый	1249 00 02	10
цвет: полярная белизна, глянцевый	1249 00 69	10
нержавеющая сталь, матовый лак	1249 90 04	10

Центральная панель с желтой + зеленой кнопкой

Конкретную информацию о подходящих изделиях (включая арт. номер) других производителей см. в онлайн-каталоге Berker.

- для кнопки квитирования
- кнопки с линзой
- центральная панель для вставного крепления

производитель: серия изделий **арт. №**
Система вызова врача
 Ackermann: система clino opt 99 73642E

Исполнение	арт. №	уп.
цвет: полярная белизна, глянцевый	1253 00 69	10
нержавеющая сталь, матовый лак	1253 90 04	10

Центральная панель с белой + зеленой кнопкой

Конкретную информацию о подходящих изделиях (включая арт. номер) других производителей см. в онлайн-каталоге Berker.

- с оттиском «SU-AUS WARTEN»
- кнопки с линзой
- центральная панель для вставного крепления
- для офис-модуля

производитель: серия изделий **арт. №**
Система вызова врача
 Ackermann: система clino opt 99 73642B

Исполнение	арт. №	уп.
цвет: белый, глянцевый	1299 00 02	10
цвет: полярная белизна, глянцевый	1299 00 69	10
нержавеющая сталь, матовый лак	1299 90 04	10





Центральная панель для пневматической кнопки вызова

- с линзой



Конкретную информацию о подходящих изделиях (включая арт. номер) других производителей см. в онлайн-каталоге Berker.

Исполнение	арт. №	уп.
цвет: белый, глянцевый	1236 00 02	10
цвет: полярная белизна, глянцевый	1236 00 69	10
нержавеющая сталь, матовый лак	1236 90 04	10

■ центральная панель для вставного крепления

производитель: серия изделий	арт. №
Система вызова врача	
Ackermann: системы clino opt 90, 99 / clino phon 95	70006A 70006B
система clino opt 99	70006C



Центральная панель для кнопки с шнурковым приводом

- с линзой



Конкретную информацию о подходящих изделиях (включая арт. номер) других производителей см. в онлайн-каталоге Berker.

Исполнение	арт. №	уп.
цвет: белый, глянцевый	1233 00 02	10
цвет: полярная белизна, глянцевый	1233 00 69	10
нержавеющая сталь, матовый лак	1233 90 04	10

■ для кнопки с шнурковым приводом и круглой ручкой

■ центральная панель для вставного крепления

производитель: серия изделий	арт. №
Система вызова врача	
Ackermann: системы clino opt 90, 99 / clino phon 95	70045A3 70046A3 70046A



Центральная панель с оттиском «хвост» для радиосистемы

Конкретную информацию о подходящих изделиях (включая арт. номер) других производителей см. в онлайн-каталоге Berker.

Исполнение	арт. №	уп.
цвет: белый, глянцевый	1300 00 02	10
цвет: полярная белизна, глянцевый	1300 00 69	10
нержавеющая сталь, матовый лак	1300 90 14	10

■ центральная панель для вставного крепления

■ для слуховых трубок и регуляторов громкости

производитель: серия изделий	арт. №
Система вызова врача	
Ackermann: системы clino opt 90, 99 / clino phon 95	73120C 73120H



Центральная панель с оттиском «0-1-2-3-4-5» для радиосистемы

Конкретную информацию о подходящих изделиях (включая арт. номер) других производителей см. в онлайн-каталоге Berker.

Исполнение	арт. №	уп.
цвет: белый, глянцевый	1301 00 02	10
цвет: полярная белизна, глянцевый	1301 00 69	10
нержавеющая сталь, матовый лак	1301 90 04	10

■ центральная панель для вставного крепления

производитель: серия изделий	арт. №
Система вызова врача	
Ackermann: системы clino opt 90, 99 / clino phon 95	73120A



Центральная панель с микрофоном для блока включения

Конкретную информацию о подходящих изделиях (включая арт. номер) других производителей см. в онлайн-каталоге Berker.

- центральная панель для вставного крепления

производитель: серия изделий	арт. №
Система вызова врача	
Ackermann: системы clino opt 99 / clino phon 95	71049A 71048A

Исполнение	арт. №	уп.
цвет: белый, глянцевый	1302 00 02	1
цвет: полярная белизна, глянцевый	1302 00 69	1
нержавеющая сталь, матовый лак	1302 90 04	1



Рамка

 Помеченные артикулы предназначены только для применения под штукатуркой IP44 в соединении с соответствующим набором уплотнительных вставок для защиты от воды.



Рамка

i 954

Исполнение	арт. №	уп.
цвет: белый, глянцевый, 1-местная	1313 00 02	10
цвет: белый, глянцевый, 2-местная вертикальная	1323 00 02	2
цвет: белый, глянцевый, 3-местная вертикальная	1333 00 02	2
цвет: белый, глянцевый, 4-местная вертикальная	1343 00 02	2
цвет: белый, глянцевый, 5-местная вертикальная	1353 00 02	2
цвет: белый, глянцевый, 2-местная горизонтальная	1363 00 02	2
цвет: белый, глянцевый, 3-местная горизонтальная	1373 00 02	2
цвет: белый, глянцевый, 4-местная горизонтальная	1383 00 02	2
цвет: белый, глянцевый, 5-местная горизонтальная	1393 00 02	2



Рамка

i 954

Исполнение	арт. №	уп.
цвет: полярная белизна, глянцевый, 1-местная	1313 00 69	10
цвет: полярная белизна, глянцевый, 2-местная вертикальная	1323 00 69	2
цвет: полярная белизна, глянцевый, 3-местная вертикальная	1333 00 69	2
цвет: полярная белизна, глянцевый, 4-местная вертикальная	1343 00 69	2
цвет: полярная белизна, глянцевый, 5-местная вертикальная	1353 00 69	2
цвет: полярная белизна, глянцевый, 2-местная горизонтальная	1363 00 69	2
цвет: полярная белизна, глянцевый, 3-местная горизонтальная	1373 00 69	2
цвет: полярная белизна, глянцевый, 4-местная горизонтальная	1383 00 69	2
цвет: полярная белизна, глянцевый, 5-местная горизонтальная	1393 00 69	2



Рамка

i 954

Исполнение	арт. №	уп.
цвет: коричневый, глянцевый, 1-местная	1313 00 01	10
цвет: коричневый, глянцевый, 2-местная вертикальная	1323 00 01	2
цвет: коричневый, глянцевый, 3-местная вертикальная	1333 00 01	2
цвет: коричневый, глянцевый, 4-местная вертикальная	1343 00 01	2
цвет: коричневый, глянцевый, 5-местная вертикальная	1353 00 01	2
цвет: коричневый, глянцевый, 2-местная горизонтальная	1363 00 01	2
цвет: коричневый, глянцевый, 3-местная горизонтальная	1373 00 01	2
цвет: коричневый, глянцевый, 4-местная горизонтальная	1383 00 01	2
цвет: коричневый, глянцевый, 5-местная горизонтальная	1393 00 01	2



Рамка

i 954

Исполнение	арт. №	уп.
цвет: светло-бронзовый матовый, окрашенный алюминий, 1-местная	1314 00 01	10
цвет: светло-бронзовый матовый, окрашенный алюминий, 2-местная вертикальная	1324 00 01	2
цвет: светло-бронзовый матовый, окрашенный алюминий, 3-местная вертикальная	1334 00 01	2
цвет: светло-бронзовый матовый, окрашенный алюминий, 4-местная вертикальная	1344 00 01	2
цвет: светло-бронзовый матовый, окрашенный алюминий, 5-местная вертикальная	1354 00 01	2
цвет: светло-бронзовый матовый, окрашенный алюминий, 2-местная горизонтальная	1364 00 01	2
цвет: светло-бронзовый матовый, окрашенный алюминий, 3-местная горизонтальная	1374 00 01	2
цвет: светло-бронзовый матовый, окрашенный алюминий, 4-местная горизонтальная	1384 00 01	2
цвет: светло-бронзовый матовый, окрашенный алюминий, 5-местная горизонтальная	1394 00 01	2



Рамка

Подходит к

арт. №
1056 00

стр.
401

i 954

Исполнение	арт. №	уп.
нержавеющая сталь, металл матированный, 1-местная	1314 00 04	10
нержавеющая сталь, металл матированный, 2-местная вертикальная	1324 00 04	2
нержавеющая сталь, металл матированный, 3-местная вертикальная	1334 00 04	2
нержавеющая сталь, металл матированный, 4-местная вертикальная	1344 00 04	2
нержавеющая сталь, металл матированный, 5-местная вертикальная	1354 00 04	2
нержавеющая сталь, металл матированный, 2-местная горизонтальная	1364 00 04	2
нержавеющая сталь, металл матированный, 3-местная горизонтальная	1374 00 04	2
нержавеющая сталь, металл матированный, 4-местная горизонтальная	1384 00 04	2
нержавеющая сталь, металл матированный, 5-местная горизонтальная	1394 00 04	2



Arsys



Рамка

i 954

Исполнение	арт. №	уп.
анодированный алюминий, цвет: золотой, матовый, 1-местная	1314 00 02	10
анодированный алюминий, цвет: золотой, матовый, 2-местная вертикальная	1324 00 02	2
анодированный алюминий, цвет: золотой, матовый, 3-местная вертикальная	1334 00 02	2
анодированный алюминий, цвет: золотой, матовый, 4-местная вертикальная	1344 00 02	2
анодированный алюминий, цвет: золотой, матовый, 5-местная вертикальная	1354 00 02	2
анодированный алюминий, цвет: золотой, матовый, 2-местная горизонтальная	1364 00 02	2
анодированный алюминий, цвет: золотой, матовый, 3-местная горизонтальная	1374 00 02	2
анодированный алюминий, цвет: золотой, матовый, 4-местная горизонтальная	1384 00 02	2
анодированный алюминий, цвет: золотой, матовый, 5-местная горизонтальная	1394 00 02	2



Рамка

- для выделения особых выключателей, розеток и т.п.

i 954

Исполнение	арт. №	уп.
цвет: красный, глянцевый, 1-местная	1313 00 62	10
цвет: красный, глянцевый, 2-местная вертикальная	1323 00 62	2
цвет: красный, глянцевый, 2-местная горизонтальная	1363 00 62	2

Рамки для наружного монтажа



Коробка для наружного монтажа

Глубина монтажа 33,5 мм

- ввод сверху или снизу
- с вводом электропроводки и канала

Подходящие вводы в трубы и замену для ввода проводов и каналов см. в разделе «Наружный монтаж в сухих помещениях».

Оборудование для скрытого монтажа может быть использовано с коробками для наружного монтажа для наружной инсталляции.

Подходит к Опция	арт. №	стр.
Изоляционные пластины		стр. 413
Вводы / соединители		стр. 678

Исполнение	арт. №	уп.
цвет: белый, глянцевый, 1-местная	1029 00 02	10
цвет: белый, глянцевый, 2-местная	1030 00 02	10
цвет: белый, глянцевый, 3-местная	1031 00 02	5
цвет: полярная белизна, глянцевый, 1-местная	1029 00 69	10
цвет: полярная белизна, глянцевый, 2-местная	1030 00 69	10
цвет: полярная белизна, глянцевый, 3-местная	1031 00 69	5
цвет: коричневый, глянцевый, 1-местная	1029 00 01	10
цвет: коричневый, глянцевый, 2-местная	1030 00 01	10
цвет: коричневый, глянцевый, 3-местная	1031 00 01	5
цвет: светло-бронзовый, матовый лак, 1-местная	1029 90 11	10
цвет: светло-бронзовый, матовый лак, 2-местная	1030 90 11	10
цвет: светло-бронзовый, матовый лак, 3-местная	1031 90 11	5
цвет: стальной, лак, 1-местная	1029 90 04	10
цвет: стальной, лак, 2-местная	1030 90 04	10
цвет: стальной, лак, 3-местная	1031 90 04	5
цвет: красный, глянцевый, 1-местная	1029 00 62	10
цвет: красный, глянцевый, 2-местная	1030 00 62	10

Изоляционные пластины



Самозатухающее основание, 1-местное

Для рамки для наружного монтажа линейки Berker Arsys.

- с оттиском
- пригоден для монтажа на поверхностях, склонных к возгоранию

Подходит к арт. № стр.
Рамки для наружного монтажа стр. 412

Исполнение арт. № уп.
цвет: белый **1021 12** 10

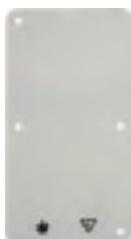

Самозатухающее основание 2-местное

Для рамки для наружного монтажа линейки Berker Arsys.

- с оттиском
- пригоден для монтажа на поверхностях, склонных к возгоранию

Подходит к арт. № стр.
Рамки для наружного монтажа стр. 412

Исполнение арт. № уп.
цвет: белый **1021 22** 10



Самозатухающее основание 3-местное

Для рамки для наружного монтажа линейки Berker Arsys.

- с оттиском
- пригоден для монтажа на поверхностях, склонных к возгоранию

Подходит к арт. № стр.
Рамки для наружного монтажа стр. 412

Исполнение арт. № уп.
цвет: белый **1021 32** 10



Штепсельные розетки SCHUKO

- розетки с повышенной защитой от прикосновений (защитой от детей) соответствуют определениям IEC 60884-1
- соединительные клеммы согласно IEC 60884-1



Розетка SCHUKO

- с усиленной защитой от прикосновения



Номинальное напряжение 250 В \sim
Номинальный ток 16 А

- с штыревыми контактными зажимами / безвинтовыми зажимами

i 951



Исполнение	арт. №	уп.
медь, металл, цвет: натуральный	4735 00 07	10



Розетка SCHUKO

- с усиленной защитой от прикосновения
- с винтовыми подъемными клеммами



Номинальное напряжение 250 В \sim
Номинальный ток 16 А

- с винтовыми подъемными клеммами

i 951



Исполнение	арт. №	уп.
медь, металл, цвет: натуральный	4135 00 07	10

Накладки для выключателей и кнопок

Клавиши



Клавиша

- для переключателя на два направления / крестового выключателя
- для одноклавишных кнопок

Подходит к	арт. №	стр.
Одноклавишный выключатель		стр. 12
Одноклавишная кнопка		стр. 13

Исполнение	арт. №	уп.
медь, металл, цвет: натуральный	1405 00 07	10

Многосекционные клавиши



Клавиша 2-местная

- для двухклавишных выключателей
- для двухклавишных кнопок / двухкл. групповых кнопок

Подходит к	арт. №	стр.
Двухклавишные выключатели		стр. 20
Двухклавишные кнопки		стр. 21

Исполнение	арт. №	уп.
медь, металл, цвет: натуральный	1434 00 07	10

Накладки для выключателей и нажимных кнопок жалюзи

Исполнение	арт. №	уп.
медь, металл, цвет: натуральный	1434 01 07	10

Подходит к
 Жалюзийная двухклавишная кнопка 5035 20 1-полюсная
 Жалюзийный двухклавишный выключатель 1-полюсный 3035 20



Исполнение	арт. №	уп.
медь, металл, цвет: натуральный	1434 03 07	10

Подходит к
 Групповая двухклавишная кнопка 4 размыкателя, общая входная клемма 5034 04

Рамка

Рамка

■ для вертикального и горизонтального монтажа

i 954

Исполнение	арт. №	уп.
медь, металл, цвет: натуральный, 1-местная	1313 00 07	10
медь, металл, цвет: натуральный, 2-местная вертикальная	1323 00 07	2
медь, металл, цвет: натуральный, 2-местная горизонтальная	1363 00 07	2
медь, металл, цвет: натуральный, 3-местная вертикальная	1333 00 07	2
медь, металл, цвет: натуральный, 3-местная горизонтальная	1373 00 07	2





Штепсельные розетки SCHUKO	418
Накладки для выключателей и кнопок	421
Таймеры	424
Электронная платформа традиционной электроники	424
Накладки для диммеров	426
Накладки для выключателей и нажимных кнопок жалюзи	426
Регуляторы и накладки для управления климатом	428
Коммуникационная / мультимедийная техника	429
Световые сигналы	432
Дополнительные изделия	434
Гостиничное оборудование	435
Специальное оборудование для инвалидов	435

Блестящая традиция. Глобальная модель успеха. И внушительное наследство, которое необходимо сохранять и развивать. Прошло почти столетие с того момента, как мы изготовили первый выключатель с круглым профилем. Теперь мы открываем новую главу. Мы продолжаем развивать давнюю традицию круглых выключателей сериями Berker R.1 и Berker R.3, созданными дизайнером Вернером Айслингером (Werner Aisslinger) в сотрудничестве с компанией Berker.

Berker R.1 и Berker R.3 - это единственные серии выключателей на рынке Германии с круглыми центральными вставками во всех моделях. Обе серии предлагаются с вариантами поверхности из пластмассы, стекла, алюминия и нержавеющей стали, а также с огромным множеством функций. Обе серии выключателей интерпретируют традицию круглых элементов управления на индивидуальный манер.

- Современная интерпретация круглых выключателей.
- Единственные серии выключателей с круглыми центральными панелями во всех моделях.
- Высококачественные материалы поверхности - пластмасса черного цвета или цвета «полярная белизна» (а также стекло, алюминий или нержавеющая сталь 3-миллиметровой толщины).
- Опорные рамки из пластмассы толщиной 7 мм.



Штепсельные розетки SCHUKO

- розетки с повышенной защитой от прикосновений (защитой от детей) соответствуют определениям IEC 60884-1
- соединительные клеммы согласно IEC 60884-1

Штепсельные розетки SCHUKO



Розетка SCHUKO

Номинальное напряжение
Номинальный ток

250 В \sim
16 А

- с штыревыми контактными зажимами / безвинтовыми зажимами

i 951



Исполнение

арт. №

уп.

цвет: полярная белизна, глянцевый

4743 20 89

10

цвет: черный, глянцевый

4743 20 45

10



Розетка SCHUKO

- с усиленной защитой от прикосновения

- с штыревыми контактными зажимами / безвинтовыми зажимами



i 951

Номинальное напряжение
Номинальный ток

250 В \sim
16 А



Исполнение

арт. №

уп.

цвет: полярная белизна, глянцевый

4723 20 89

10

цвет: черный, глянцевый

4723 20 45

10



Розетка SCHUKO

- с винтовыми подъемными клеммами

- с винтовыми подъемными клеммами



i 951

Номинальное напряжение
Номинальный ток

250 В \sim
16 А



Исполнение

арт. №

уп.

цвет: полярная белизна, глянцевый

4143 20 89

10

цвет: черный, глянцевый

4143 20 45

10



Розетка SCHUKO

- с усиленной защитой от прикосновения
- с винтовыми подъемными клеммами

- с винтовыми подъемными клеммами



i 951

Номинальное напряжение
Номинальный ток

250 В \sim
16 А



Исполнение

арт. №

уп.

цвет: полярная белизна, глянцевый

4123 20 89

10

цвет: черный, глянцевый

4123 20 45

10



Розетка SCHUKO 45°

Номинальное напряжение 250 В~
Номинальный ток 16 А

- для ввода по диагонали
- с штыревыми контактными зажимами / безвинтовыми зажимами

Особенно подходит для сочетания нескольких розеток при использовании угловых штепсельных вилок.

i 951



Исполнение	арт. №	уп.
цвет: полярная белизна, глянцевый	4727 20 89	10
цвет: черный, глянцевый	4727 20 45	10



Розетка SCHUKO с подсветкой для ориентирования

- с усиленной защитой от прикосновения
- с винтовыми подъемными клеммами



Номинальное напряжение 250 В~
Номинальный ток 16 А
Потребляемая мощность 0,25 Вт/0,35 ВА
Яркость выключения са. 4 лк
Сила света (белый) 0,2 кд
Яркость включения са. 2 лк
Частота 50/60 Гц

- дополнительная польза благодаря сочетанию розетки и подсветки
- встроенный датчик яркости, который при наступлении сумерек включает, а при достаточной яркости отключает свет для ориентирования
- переходной монтаж возможен, таким образом идеально подходит для дооснащения
- долгий срок службы светодиодов
- белый свет светодиода
- с винтовыми подъемными клеммами

i 951

Внимание!

Артикул со специальной электронной вставкой для скрытого монтажа.
Центральные панели со светодиодными индикаторами для ориентации непригодны для использования со стандартными вставками розеток.



Исполнение	арт. №	уп.
цвет: полярная белизна, глянцевый	4109 20 89	10
цвет: черный, глянцевый	4109 20 45	10



Розетка SCHUKO с контролем LED

- с усиленной защитой от прикосновения
- с винтовыми подъемными клеммами



Номинальное напряжение 250 В~
Номинальный ток 16 А

- с винтовыми подъемными клеммами

i 951



Исполнение	арт. №	уп.
цвет: полярная белизна, глянцевый	4110 20 89	10
цвет: черный, глянцевый	4110 20 45	10



Двойная штепсельная розетка SCHUKO, с накладкой

Номинальное напряжение 250 В~
Номинальный ток 16 А
Высота от стены 22 мм

- с штыревыми контактными зажимами / безвинтовыми зажимами

i 951

Для установки в 1-местную монтажную коробку согласно DIN 49073-1



Исполнение	арт. №	уп.
цвет: полярная белизна, глянцевый	4728 20 89	10
цвет: черный, глянцевый	4728 20 45	10





Двойная розетка SCHUKO, с накладкой - с усиленной защитой от прикосновения



Номинальное напряжение 250 В \sim
Номинальный ток 16 А
Высота от стены 22 мм

- с штыревыми контактными зажимами / безвинтовыми зажимами

i 951

Для установки в 1-местную монтажную коробку согласно DIN 49073-1

Исполнение арт. № уп.

Berker R.1

цвет: полярная белизна, глянцевый	4729 20 89	10
цвет: черный, глянцевый	4729 20 45	10



Двойная штепсельная розетка SCHUKO, с накладкой

Номинальное напряжение 250 В \sim
Номинальный ток 16 А
Высота от стены 22 мм

- с штыревыми контактными зажимами / безвинтовыми зажимами

i 951

Для установки в 1-местную монтажную коробку согласно DIN 49073-1

Исполнение арт. № уп.

Berker R.3

цвет: полярная белизна, глянцевый	4753 70 09	10
цвет: черный, глянцевый	4753 70 05	10



Комбинация розеток SCHUKO, 2-местная с рамкой

Номинальное напряжение 250 В \sim
Номинальный ток 16 А

- без фиксаторов
- 2 x 1, смонтировано
- с штыревыми контактными зажимами / безвинтовыми зажимами

i 951

Для монтажа в коробках для кабельных каналов и в распространенных двойных коробках для полых стен, а также в двойных коробках скрытой проводки.

Исполнение арт. № уп.

Berker R.3

цвет: полярная белизна, глянцевый	4720 20 89	5
цвет: черный, глянцевый	4720 20 45	5



Штепсельные розетки SCHUKO с откидной крышкой



Помеченные артикулы предназначены только для применения под штукатуркой IP44 в соединении с соответствующим набором уплотнительных вставок (№ для заказа 1010 76 00) для защиты от воды.



Розетка SCHUKO с откидной крышкой

- с усиленной защитой от прикосновения



Номинальное напряжение 250 В \sim
Номинальный ток 16 А

- с самозакрывающейся крышкой
- с оттиском
- с штыревыми контактными зажимами / безвинтовыми зажимами

Подходит к Опция	арт. №	стр.
Набор уплотнительных вставок для розеток / центральных панелей	1010 76 00	434

i 951

Исполнение арт. № уп.

цвет: полярная белизна, глянцевый	4751 20 89	10
цвет: черный, глянцевый	4751 20 45	10





Розетка SCHUKO с откидной крышкой

- с усиленной защитой от прикосновения
- меняющееся шагами по 45° положение встраивания



- с самозакрывающейся крышкой
- вращающееся по 45° шагам
- с штыревыми контактными зажимами / безвинтовыми зажимами

i 951

Номинальное напряжение 250 В~
Номинальный ток 16 А

Особенно подходит при использовании угловых штепсельных вилок.



Исполнение	арт. №	уп.
цвет: полярная белизна, глянцевый	4744 20 89	10
цвет: черный, глянцевый	4744 20 45	10

Штепсельные розетки SCHUKO для специальных случаев



Розетка SCHUKO с оттиском

Номинальное напряжение 250 В~
Номинальный ток 16 А

- с штыревыми контактными зажимами / безвинтовыми зажимами

Центральная накладка и вставка обозначены цветом.

i 951



Исполнение	арт. №	уп.
цвет: красный, глянцевый, оттиск «EDV»	4743 20 22	10
цвет: зеленый, глянцевый, оттиск «SV»	4743 20 03	10
цвет: оранжевый, глянцевый, оттиск «ZSV»	4743 20 07	10



Розетка SCHUKO с контрольным светодиодом и оттиском

- с усиленной защитой от прикосновения
- с винтовыми подъемными клеммами

- с винтовыми подъемными клеммами



i 951

Номинальное напряжение 250 В~
Номинальный ток 16 А



Исполнение	арт. №	уп.
цвет: красный, глянцевый, оттиск «EDV»	4110 20 22	10
цвет: зеленый, глянцевый, оттиск «SV»	4110 20 03	10
цвет: оранжевый, глянцевый, оттиск «ZSV»	4110 20 07	10

Накладки для выключателей и кнопок

Клавиши

Обозначенные товары пригодны для водозащищенной скрытой проводки IP44 только в соединении с набором уплотнительных вставок - № для зак. 1010 77 00.



Клавиша



Подходит к	арт. №	стр.
Одноклавишный выключатель		стр. 12
Одноклавишная кнопка		стр. 13
Опция		
Набор уплотнительных вставок для выключателей / кнопок	1010 77 00	434

Исполнение	арт. №	уп.
цвет: полярная белизна, глянцевый	1620 20 89	10
цвет: черный, глянцевый	1620 20 45	10



 Клавиша с оттиском символа «Свет»		Подходит к	арт. №	стр.
	Исполнение	Одноклавишный выключатель Одноклавишная кнопка		стр. 12 стр. 13
	цвет: полярная белизна, глянцевый, с оттиском символа «Свет»	Опция Набор уплотнительных вставок для выключателей / кнопок	1010 77 00	434
	цвет: черный, глянцевый, с оттиском символа «Свет»	арт. №		уп.
		1620 20 79		10
		1620 20 35		10

 Клавиша с оттиском символа «Звонок»		Подходит к	арт. №	стр.
	Исполнение	Одноклавишная кнопка		стр. 13
	цвет: полярная белизна, глянцевый, с оттиском символа «Звонок»	Опция Набор уплотнительных вставок для выключателей / кнопок	1010 77 00	434
	цвет: черный, глянцевый, с оттиском символа «Звонок»	арт. №		уп.
		1620 20 69		10
		1620 20 25		10

 Клавиша с оттиском символа «Ключ»		Подходит к	арт. №	стр.
	Исполнение	Одноклавишная кнопка		стр. 13
	цвет: полярная белизна, глянцевый, с оттиском символа «Ключ»	Опция Набор уплотнительных вставок для выключателей / кнопок	1010 77 00	434
	цвет: черный, глянцевый, с оттиском символа «Ключ»	арт. №		уп.
		1620 20 59		10
		1620 20 15		10

 Клавиша - с прозрачной линзой		■ для подсветки и сигнального включения	Подходит к	арт. №	стр.
			Одноклавишный выключатель Одноклавишная кнопка		стр. 12 стр. 13
	Для выключателей / клавиш степень защиты IP44 возможна только в сочетании с соответствующим агрегатом тления, накаливания или светодиода, а также набором уплотнительных вставок.	Опция Набор уплотнительных вставок для выключателей / кнопок	1010 77 00	434	
	Исполнение	арт. №		уп.	
	цвет: полярная белизна, глянцевый	1621 20 89		10	
	цвет: черный, глянцевый	1621 20 45		10	

 Клавиша с оттиском символа «Свет» - с прозрачной линзой		■ для подсветки и сигнального включения	Подходит к	арт. №	стр.
			Одноклавишный выключатель Одноклавишная кнопка		стр. 12 стр. 13
	Для выключателей / клавиш степень защиты IP44 возможна только в сочетании с соответствующим агрегатом тления, накаливания или светодиода, а также набором уплотнительных вставок.	Опция Набор уплотнительных вставок для выключателей / кнопок	1010 77 00	434	
	Исполнение	арт. №		уп.	
	цвет: полярная белизна, глянцевый	1621 20 79		10	
	цвет: черный, глянцевый	1621 20 35		10	

Клавиши для многополюсных клавишных выключателей

Обозначенные товары пригодны для водозащищенной скрытой проводки IP44 только в соединении с набором уплотнительных вставок - № для зак. 1010 77 00.

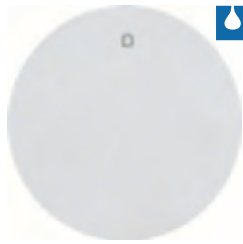
Клавиша с оттиском «0»

Исполнение	арт. №	уп.
цвет: полярная белизна, глянцевый	1622 20 89	10
цвет: черный, глянцевый	1622 20 45	10

Подходит к	арт. №	стр.
Многополюсные клавишные выключатели		стр. 18
Опция		
Набор уплотнительных вставок для выключателей / кнопок	1010 77 00	434

Клавиша с оттиском «0» - с прозрачной линзой

Для выключателей / клавиш степень защиты IP44 возможна только в сочетании с соответствующим агрегатом тления, накаливания или светодиода, а также набором уплотнительных вставок.

Исполнение	арт. №	уп.
цвет: полярная белизна, глянцевый	1624 20 89	10
цвет: черный, глянцевый	1624 20 45	10

Подходит к	арт. №	стр.
Многополюсные клавишные выключатели		стр. 18
Опция		
Набор уплотнительных вставок для выключателей / кнопок	1010 77 00	434

■ для подсветки и сигнального включения		
---	--	--

Многосекционные клавиши
Клавиша 2-местная

Исполнение	арт. №	уп.
цвет: полярная белизна, глянцевый	1623 20 89	10
цвет: черный, глянцевый	1623 20 45	10

- для двухклавишных выключателей
- для двухклавишных кнопок / двухкл. групповых кнопок

Подходит к	арт. №	стр.
Двухклавишные выключатели		стр. 20
Двухклавишные кнопки		стр. 21

Клавиша 2-местная - с прозрачной линзой

Исполнение	арт. №	уп.
цвет: полярная белизна, глянцевый	1627 20 89	10
цвет: черный, глянцевый	1627 20 45	10

- для подсветки и сигнального включения
- для двухклавишных выключателей
- для двухклавишных кнопок / двухкл. групповых кнопок

Подходит к	арт. №	стр.
Двухклавишные выключатели		стр. 20
Двухклавишные кнопки		стр. 21

Клавиша 3-местная

Исполнение	арт. №	уп.
цвет: полярная белизна, глянцевый	1665 20 89	10
цвет: черный, глянцевый	1665 20 45	10

Подходит к	арт. №	стр.
Трёхклавишный выключатель	6330 23	24

Центральные панели для шнуровых выключателей и кнопок



Центральная панель для выключателя / кнопки со шнурковым приводом

Исполнение	Подходит к	арт. №	стр.
цвет: полярная белизна, глянцевый	Шнуровые выключатели / кнопки	1146 20 89	стр. 25
цвет: черный, глянцевый		1146 20 45	

Таймеры

Центральные панели для механического таймера



Центральная панель для механического таймера

Исполнение	Подходит к	арт. №	стр.
со шкалой времени 15 мин	Механический таймер		стр. 45
цвет: полярная белизна, глянцевый		1632 20 89	1
цвет: черный, глянцевый		1632 20 45	1
со шкалой времени 120 мин			
цвет: полярная белизна, глянцевый		1633 20 89	1
цвет: черный, глянцевый		1633 20 45	1



Электронная платформа традиционной электроники

Кнопки для выключателей и диммеров



Кнопка 1-канальная

Рабочее напряжение	через вставку	■ с программой управления на 2 уровня	■ незначительное энергопотребление	Подходит к	арт. №	стр.
				Электронная вставка с релейным контактом	8512 12 00	29
				Электронная вставка выключателя 1-канальная	8512 11 00	30
				Кнопочный диммер (R, L)	8542 11 00	31
				Универсальный кнопочный диммер 1-канальный	8542 12 00	32
				Электронная вставка управления DALI/DSI	8542 17 00	34
				i 936		
Исполнение	арт. №					стр.
цвет: полярная белизна, глянцевый	8514 11 39					1
цвет: черный, глянцевый	8514 11 31					1



Кнопка 2-канальная

Рабочее напряжение	через вставку	■ управление с двумя плоскостями для серии	■ незначительное энергопотребление	Подходит к	арт. №	стр.
				Электронная вставка выключателя 2-канальная	8512 22 00	31
				Универсальный кнопочный диммер 2-канальный	8542 21 00	33
				i 936		
Исполнение	арт. №					стр.
цвет: полярная белизна, глянцевый	8514 21 39					1
цвет: черный, глянцевый	8514 21 31					1



Накладки датчика движения

Инфракрасный датчик движения «Комфорт»

Время срабатывания, регулируемое ≈ 10 с ... 30 мин.

- с функцией памяти для моделирования эффекта присутствия
- функция «Party» для включения на 2 часа
- функция программирования яркости срабатывания - «Teach-Funktion» - при помощи кнопки
- с блокировкой клавиш
- с кнопкой автоматики включения/выключения
- режим кратковременной работы на время «иммунитета» (например, для лестничного освещения, для временного отключения электроэнергии)
- незначительное энергопотребление

Подходит к	арт. №	стр.
Электронные вставки		стр. 70

936

Исполнение	арт. №	уп.
------------	--------	-----

Номинальная высота монтажа 1,1 м

цвет: полярная белизна, глянцевый	8534 12 39	1
-----------------------------------	-------------------	---

цвет: черный, глянцевый	8534 12 31	1
-------------------------	-------------------	---

Номинальная высота монтажа 2,2 м

цвет: полярная белизна, глянцевый	8534 22 39	1
-----------------------------------	-------------------	---

цвет: черный, глянцевый	8534 22 31	1
-------------------------	-------------------	---

Датчики движения

Время срабатывания

≈ 180 с

- с функцией памяти для моделирования эффекта присутствия
- функция «Party» для включения на 2 часа
- функция программирования яркости срабатывания - «Teach-Funktion» - при помощи кнопки
- с блокировкой клавиш
- с кнопкой автоматики включения/выключения
- незначительное энергопотребление

Подходит к	арт. №	стр.
Электронные вставки		стр. 70

936

Исполнение	арт. №	уп.
------------	--------	-----

Номинальная высота монтажа 1,1 м

цвет: полярная белизна, глянцевый	8534 11 39	1
-----------------------------------	-------------------	---

цвет: черный, глянцевый	8534 11 31	1
-------------------------	-------------------	---

Номинальная высота монтажа 2,2 м

цвет: полярная белизна, глянцевый	8534 21 39	1
-----------------------------------	-------------------	---

цвет: черный, глянцевый	8534 21 31	1
-------------------------	-------------------	---

Кнопки жалюзи

Кнопка для вставки жалюзи

 Время срабатывания, регулируемое
 Самоблокировка на 2 минуты при нажатии кнопки

 0 с ... 500 с
 > 0,4 с

Продолжительность цикла подъема / спуска

макс. 2 мин.

- функция «Memory» - автоматическое выполнение подъема и опускания жалюзи с запоминанием положения
- функция «Party», без выполнения команд автоматики, радиоустройств и дополнительных устройств (гарантия блокировки)
- возможность переключения на дополнительное ориентирование
- незначительное энергопотребление

Подходит к	арт. №	стр.
Электронная вставка для управления жалюзи «Комфорт»	8522 11 00	95

936

Исполнение	арт. №	уп.
------------	--------	-----

цвет: полярная белизна, глянцевый	8524 11 39	1
-----------------------------------	-------------------	---

цвет: черный, глянцевый	8524 11 31	1
-------------------------	-------------------	---



Таймеры жалюзи



Таймер для вставки жалюзи

- с дисплеем



Количество программируемых команд вверх/вниз
 Запас хода
 Самоблокировка на 2 минуты при нажатии кнопки
 Продолжительность цикла подъема / спуска

20
 ≈ 24 ч
 > 0,5 с
 2 мин.

- функция «Party», без выполнения команд автоматики, радиоустройств и дополнительных устройств (гарантия блокировки)
- с блокировкой клавиш
- с функцией сброса в начальные настройки
- с переключением автоматического / ручного режимов
- возможность переключения на дополнительное ориентирование
- незначительное энергопотребление
- два пакета заводских настроек, возможны индивидуальные доводки
- астропрограмма для переключения при восходе и закате солнца с указанием города / страны или координат, индивидуальная настройка
- программа «отпуск» - вариации подъема / опускания жалюзи в автоматическом режиме

Подходит к	арт. №	стр.
Электронная вставка для управления жалюзи «Комфорт»	8522 11 00	95

i 936



Исполнение	арт. №	уп.
цвет: полярная белизна, глянцевый	8574 11 39	1
цвет: черный, глянцевый	8574 11 31	1

Накладки для диммеров

Центральные панели для поворотных диммеров

Помеченные артикулы предназначены только для применения под штукатуркой IP44 в соединении с соответствующим набором уплотнительных вставок (№ для заказа 1010 76 00) для защиты от воды.



Центральная панель для поворотного диммера и поворотного потенциометра

- с кнопкой для регулировки



Подходит к	арт. №	стр.
Поворотные диммеры		стр. 38
Поворотный потенциометр DALI		стр. 42
Поворотный потенциометр 1-10 В		стр. 43

Опция
 Набор уплотнительных вставок для розеток / центральных панелей 1010 76 00 434

Исполнение	арт. №	уп.
цвет: полярная белизна, глянцевый	1137 20 89	10
цвет: черный, глянцевый	1137 20 45	10

Накладки для выключателей и нажимных кнопок жалюзи

Клавиши с оттиском

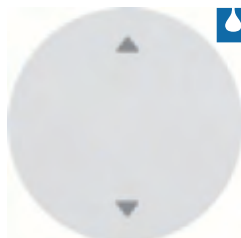

Клавиша с оттиском «Стрелки»

Подходит к	арт. №	стр.
Групповая двухклавишная кнопка 4 размыкателя, общая входная клемма	5034 04	22

Опция
 Набор уплотнительных вставок для выключателей / кнопок 1010 77 00 436

Исполнение	арт. №	уп.
цвет: полярная белизна, глянцевый	1620 20 49	10
цвет: черный, глянцевый	1620 20 05	10

Клавиша 2-местная, с оттиском символа «Стрелка»

Исполнение
 цвет: полярная белизна, глянцевый
 цвет: черный, глянцевый

Подходит к	арт. №	стр.
Жалюзийные выключатели и кнопки <td></td> <td>стр. 86</td>		стр. 86
арт. №		уп.
	1625 20 89	10
	1625 20 45	10

Клавиша 2-местная, с оттиском символа «Стрелки»

Исполнение
 цвет: полярная белизна, глянцевый
 цвет: черный, глянцевый

Подходит к	арт. №	стр.
Групповая двухклавишная кнопка 4 размыкателя, общая входная клемма	5034 04	22
арт. №		уп.
	1644 20 89	10
	1644 20 45	10

Центральные панели для жалюзийного поворотного выключателя

Помеченные артикулы предназначены только для применения под штукатуркой IP44 в соединении с соответствующим набором уплотнительных вставок (№ для заказа 1010 76 00) для защиты от воды.

 Центральная панель с вращающейся ручкой для жалюзийного поворотного выключателя

■ С ОТТИСКОМ

Исполнение
 цвет: полярная белизна, глянцевый
 цвет: черный, глянцевый

Подходит к	арт. №	стр.
Жалюзийный поворотный выключатель		стр. 88
Опция		
Набор уплотнительных вставок для розеток / центральных панелей	1010 76 00	434
Фиксирующий элемент для жалюзийного поворотного выключателя	1861 01	90
арт. №		уп.
	1080 20 89	1
	1080 20 45	1



Регуляторы и накладки для управления климатом

Регуляторы температуры



Регулятор температуры, размыкатель, с центральной панелью

- с одноклавишным выключателем
- с датчиком температуры пола

i 925

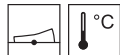

Номинальное напряжение 230 В \sim
 Частота 50 Гц
 Класс энергетической эффективности I (1%)



Исполнение	арт. №	уп.
цвет: полярная белизна, глянцевый	2034 20 89	1
цвет: черный, глянцевый	2034 20 45	1



Регулятор температуры помещения, переключающий контакт, с центральной панелью

Номинальное напряжение 250 В \sim ■ для режима подогрева или охлаждения
 Частота 50/60 Гц
 Класс энергетической эффективности I (1%)

i 925



Исполнение	арт. №	уп.
цвет: полярная белизна, глянцевый	2026 20 89	1
цвет: черный, глянцевый	2026 20 45	1



Регулятор температуры помещения, размыкающий контакт, с центральной панелью

- с одноклавишным выключателем

i 925



Номинальное напряжение 250 В \sim
 Частота 50 Гц
 Класс энергетической эффективности I (1%)



Исполнение	арт. №	уп.
цвет: полярная белизна, глянцевый	2030 20 89	1
цвет: черный, глянцевый	2030 20 45	1

Клавишный выключатель отопления

Обозначенные товары пригодны для водозащищенной скрытой проводки IP44 только в соединении с набором уплотнительных вставок - № для зак. 1010 77 00.



Клавиша с оттиском «Heizung»
 - с прозрачной линзой

- для контрольного включения



Подходит к	арт. №	стр.
Одноклавишный выключатель		стр. 12
Одноклавишная кнопка		стр. 13
Опция		
Набор уплотнительных вставок для выключателей / кнопок	1010 77 00	434

Исполнение	арт. №	уп.
цвет: полярная белизна, глянцевый	1621 20 49	10

Центральные панели для регулятора кондиционера и вентилятора

Помеченные артикулы предназначены только для применения под штукатуркой IP44 в соединении с соответствующим набором уплотнительных вставок (№ для заказа 1010 76 00) для защиты от воды.



Центральная панель с вращающейся ручкой для 3-уровневого выключателя



Исполнение	арт. №	уп.
без положения 0, с оттиском 2-1-3		
цвет: полярная белизна, глянцевый	1084 20 89	1
цвет: черный, глянцевый	1084 20 45	1
с положением 0, с оттиском 0-1-2-3		
цвет: полярная белизна, глянцевый	1096 20 89	1
цвет: черный, глянцевый	1096 20 45	1

Подходит к	арт. №	стр.
Трехступенчатый выключатель	3861 ..	112
Опция		
Набор уплотнительных вставок для розеток / центральных панелей	1010 76 00	434



Центральная панель для регулятора числа оборотов

- с кнопкой для регулировки



Диаметр вала Ø

4 мм

Подходит к	арт. №	стр.
Регулятор числа оборотов	2968 01	113
Опция		
Набор уплотнительных вставок для розеток / центральных панелей	1010 76 00	434

■ с оттиском «Хвост»

Исполнение	арт. №	уп.
цвет: полярная белизна, глянцевый	1137 20 79	10
цвет: черный, глянцевый	1137 20 35	10

Коммуникационная / мультимедийная техника
Накладки для устройств передачи данных / телекоммуникации

Центральная панель с вырезом ТАЕ

■ также для применения В KNX: интерфейс данных USB скрытый монтаж

Исполнение	арт. №	уп.
цвет: полярная белизна, глянцевый	1038 20 89	10
цвет: черный, глянцевый	1038 20 45	10

Подходит к	арт. №	стр.
Модульные розетки UAE		стр. 124
Розетка для громкоговорителя	4572 ..	145
Розетка для стерео-громкоговорителя	4573 ..	145
Розетка для подзарядки с USB-разъемом, 230 В	2600 ..	502





Центральная панель для розетки UAE

- для 1-местной розетки, кат.3, кат.5е, кат.6 и кат.6_A iso
- для точек доступа WLAN
- вывод под углом 45°

Подходит к	арт. №	стр.
Коммуникационные розетки UAE, 1-местные		стр. 118
Точка доступа к беспроводной локальной сети WLAN, для скрытого монтажа	4582	119
Точка доступа к беспроводной локальной сети WLAN, для скрытого монтажа, питание через Ethernet	4583	119

Исполнение	арт. №	уп.
цвет: полярная белизна, глянцевый	1407 20 89	10
цвет: черный, глянцевый	1407 20 45	10



Центральная панель для розетки UAE 2-местная

- для 2-местной розетки, кат.3, кат.5е, кат.6 и кат.6_A iso
- вывод под углом 45°

Подходит к	арт. №	стр.
Коммуникационные розетки UAE, 2-местные		стр. 121

Исполнение	арт. №	уп.
цвет: полярная белизна, глянцевый	1409 20 89	10
цвет: черный, глянцевый	1409 20 45	10



Центральная панель с заслонкой от пыли

- для опорных пластин с цветными вставками, 1-местн., № для заказа 4540 .. и 454201, см. главу **Коммуникационная/мультимедийная техника**

Исполнение	арт. №	уп.
цвет: полярная белизна, глянцевый	1170 20 89	10
цвет: черный, глянцевый	1170 20 45	10



Центральная панель с заслонками от пыли

- для опорных пластин с цветными вставками, 2-местн., № для заказа 4541 .. и 454202, см. главу **Коммуникационная/мультимедийная техника**

Исполнение	арт. №	уп.
цвет: полярная белизна, глянцевый	1181 20 89	10
цвет: черный, глянцевый	1181 20 45	10

Накладки для антенных розеток



Центральная панель для антенной розетки 2-/3 отверстия

- с возможностью дополнительного проделывания SAT-ввода

Подходит к	арт. №	стр.
Антенные розетки		стр. 134

Исполнение	арт. №	уп.
цвет: полярная белизна, глянцевый	1203 20 89	10
цвет: черный, глянцевый	1203 20 45	10



Центральная панель для антенной розетки 4 отверстия (фирма Ankaго)

Конкретную информацию о подходящих изделиях других производителей см. в онлайн-каталоге Berker.

- с 2 дополнительными SAT-выводами (F-гнезда)

Подходит к	арт. №	стр.
Антенная розетка, 4 отверстия, отдельная	4594 10	136

Исполнение	арт. №	уп.
цвет: полярная белизна, глянцевый	1484 20 89	10
цвет: черный, глянцевый	1484 20 45	10

Центральные панели для сигнальных и контрольных устройств



Центральная панель с монтажным отверстием Ø 22,5 мм

Расстояние до винта 36 мм

Конкретную информацию о подходящих изделиях других производителей см. в онлайн-каталоге Berker.

- с суппортом
- без фиксаторов
- с сектором 22,5 мм

Монтажное отверстие согласно IEC 60947-5-1

Исполнение	арт. №	уп.
цвет: полярная белизна, глянцевый	1432 20 89	10
цвет: черный, глянцевый	1432 20 45	10
цвет: желтый глянцевый	1432 20 06	10

Накладки для аудио



Центральная панель для розетки к громкоговорителю

- 1 отверстие прodelывается дополнительно

Подходит к	арт. №	стр.
Розетка для громкоговорителя High End	4505 02	146

Исполнение	арт. №	уп.
цвет: полярная белизна, глянцевый	1196 20 89	10
цвет: черный, глянцевый	1196 20 45	10

Розетки для видеоустройств



Розетка VGA

Диапазон частоты Video макс. 160 МГц
Разрешение макс. 1280 x 1024 пкс

- совместим с S-VGA

i 927

Исполнение	арт. №	уп.
------------	--------	-----

с двойным гнездом

цвет: полярная белизна, глянцевый	33 1540 20 89	10
цвет: черный, глянцевый	33 1540 20 45	10

с обратной стороны с винтовыми подъемными клеммами

цвет: полярная белизна, глянцевый ¹⁾	33 1541 20 89	10
цвет: черный, глянцевый ¹⁾	33 1541 20 45	10

¹⁾ для подсоединения к 15-жильному кабелю VGA, сечение провода (массивное) макс. 1,5 мм²



Розетки для мультимедийных средств

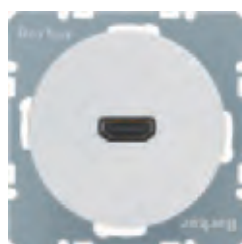

Розетка High Definition

Скорость передачи макс. 8,16 Гбит/с
Разрешение макс. 1920 x 1080 пкс

- позолоченные контакты
- с HDMI™ двойным гнездом тип А, поддерживает технологию HDMI™ (V 1.3 с Deep Color)
- 19-полюсный

i 933



Исполнение	арт. №	уп.
с обратной стороны с прямым гнездом		
цвет: полярная белизна, глянцевый	33 1542 20 89	10
цвет: черный, глянцевый	33 1542 20 45	10
с обратной стороны с выгнутым под углом 90° гнездом		
цвет: полярная белизна, глянцевый	33 1543 20 89	10
цвет: черный, глянцевый	33 1543 20 45	10

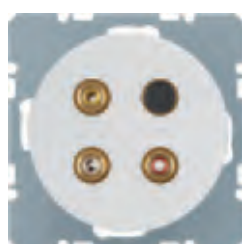

Розетка Cinch/S-Video

Диапазон частоты, Audio 20 ... 20000 Гц
Диапазон частоты Video макс. 160 МГц

- позолоченные контакты
- 1 разъем «тюльпан», двойное гнездо для подключения видео-оборудования (цвет: желтый)
- 2 двойных гнезда Cinch для подключения аудиосистемы (цвет: красный, белый)
- двойное гнездо для S-Video

i 933



Исполнение	арт. №	уп.
цвет: полярная белизна, глянцевый	33 1532 20 89	10
цвет: черный, глянцевый	33 1532 20 45	10



Розетка USB/3,5 мм Audio

Скорость передачи по USB макс. 480 Мбит/с
Диапазон частоты, Audio 20 ... 20000 Гц

- гнездо позолоченное 3,5 мм, стерео
- двойное гнездо USB тип А, USB 2.0

i 933



Исполнение	арт. №	уп.
цвет: полярная белизна, глянцевый	33 1539 20 89	10
цвет: черный, глянцевый	33 1539 20 45	10

Световые сигналы

Помеченные артикулы предназначены только для применения под штукатуркой IP44 в соединении с соответствующим набором уплотнительных вставок (№ для заказа 1010 76 00) для защиты от воды.

Светодиодные сигнальные лампы



Светодиодный световой сигнал, белое освещение

Номинальное напряжение 230 В~
Частота 50/60 Гц
Потребляемая мощность при 230 В~, 50 Hz - макс. 1 Вт

- для оповещения, например для передачи информации или предупреждений
- яркость регулируется с помощью потенциометра
- цвет освещения: холодный белый
- переключение с помощью отдельного переключателя

Подходит к Опция	арт. №	стр.
Пленка для круглой светодиодной сигнальной подсветки		стр. 52

i 915



Исполнение	арт. №	уп.
цвет: полярная белизна, глянцевый	2953 20 89	1
цвет: черный, глянцевый	2953 20 45	1



Светодиодный световой сигнал, RGB

Номинальное напряжение 230 В[~]
Частота 50/60 Гц
Потребляемая мощность при 195 ... 265 В[~], 50/60 Hz - макс. 3,7 Вт

- для оповещения, например для передачи информации или предупреждений
- яркость регулируется с помощью потенциометра
- цвета освещения (холодный белый, теплый белый, синий, оранжевый, красный, зеленый, фиолетовый (пурпурный)) и показ расцветок вызываются с помощью нажимной кнопки
- переход оттенков можно остановить в произвольном месте с помощью нажимной кнопки
- цвет переключается с помощью внешнего переключателя

Подходит к	арт. №	стр.
Опция		
Пленка для круглой светодиодной сигнальной подсветки		стр. 52

i 915



Исполнение	арт. №	уп.
цвет: полярная белизна, глянцевый	2951 20 89	1
цвет: черный, глянцевый	2951 20 45	1



Светодиодный световой сигнал, красное/зеленое освещение

Номинальное напряжение 230 В[~]
Частота 50/60 Гц
Потребляемая мощность при 230 В[~], 50 Гц — на каждый цвет макс. 0,5 Вт

- для оповещения, например для запрета входа
- переключение между красным и зеленым с помощью отдельного переключателя

Подходит к	арт. №	стр.
Опция		
Двухцветная пленка для круглой светодиодного светового сигнала		стр. 53

i 915



Исполнение	арт. №	уп.
цвет: полярная белизна, глянцевый	2952 20 89	1
цвет: черный, глянцевый	2952 20 45	1

Световые сигналы



Центральная панель для нажимной кнопки / светового сигнала E10

Вырез Ø 27,2 мм

- центральная панель для вставного крепления

Подходит к	арт. №	стр.
Крышка для нажимной кнопки / светового сигнала E10		стр. 54
Заглушка для нажимной кнопки / светового сигнала E10		стр. 55
Лампа светодиода E10		стр. 55
Элемент подсветки E 10		стр. 55
Нажимная кнопка / световой сигнал 5101 .. E10, размыкатель		53

Исполнение	арт. №	уп.
цвет: полярная белизна, глянцевый	1124 20 89	10
цвет: черный, глянцевый	1124 20 45	10



Центральная панель для светового сигнала E14

Светодиоды, лампы накаливания и колпаки см. в разделе «Дополнительные изделия».

Подходит к	арт. №	стр.
Крышка для светового сигнала E14		стр. 56
Лампа светодиода E14		стр. 56
Лампа накаливания E14		стр. 57
Световой сигнал E14	5131 02	55
Опция		
Набор уплотнительных вставок для розеток / центральных панелей	1010 76 00	434

Исполнение	арт. №	уп.
цвет: полярная белизна, глянцевый	1198 20 89	10
цвет: черный, глянцевый	1198 20 45	10



Дополнительные изделия



Заглушка с центральной панелью

- на суппорте без отверстия
- центральная панель для вставного крепления
- без фиксаторов

Подходит к Опция	арт. №	стр.
Набор уплотнительных вставок для розеток / центральных панелей	1010 76 00	434



Исполнение	арт. №	уп.
цвет: полярная белизна, глянцевый	1009 20 89	20
цвет: черный, глянцевый	1009 20 45	20



Центральная панель для вывода кабеля

Подходит к	арт. №	стр.
Кабельный вывод с незначительной глубиной монтажа	4468 ..	137

Исполнение	арт. №	уп.
цвет: полярная белизна, глянцевый	1019 20 89	10
цвет: черный, глянцевый	1019 20 45	10

Уплотнения IP44



Набор уплотнительных вставок для розеток / центральных панелей

Подходит к	арт. №	стр.
Центральные панели для поворотных диммеров		стр. 426
Центральные панели для жалюзийного поворотного выключателя		стр. 427
Центральные панели для регулятора кондиционера и вентилятора		стр. 429
Центральная панель для светового сигнала E14		стр. 433
Рамка		стр. 442
Рамка		стр. 454
Заглушка с центральной панелью	1009 20 ..	434
Розетка SCHUKO с откидной крышкой	4751 20 ..	420

Исполнение	арт. №	уп.
прозрачная	1010 76 00	1



Набор уплотнительных вставок для выключателей / кнопок

- с крепежным изделием IP44 для крепления винтами

Подходит к	арт. №	стр.
Клавиши		стр. 421
Клавиши для многополюсных клавишных выключателей		стр. 423
Клавиши со специальным знаком для слабовидящих		стр. 435
Рамка		стр. 442
Рамка		стр. 454

Исполнение	арт. №	уп.
прозрачная	1010 77 00	1

Гостиничное оборудование

Реле-выключатель с центральной панелью для гостиничной карты

Номинальное напряжение	230 В \sim +10/-15 %	
Коммутируемый ток	10 А /230 В АС1	
Частота	50/60 Гц	
Возможна ступенчатая установка времени инерционного выбега	0, 15, 30, 60 с	
Ширина карты	макс. 55 мм	
Толщина карты	0,8 ... 1,2 мм	
Потребляемая мощность	< 0,2 Вт	
Лампы накаливания и галогенные лампы 230 В	1500 Вт	
Обычные трансформаторы	1500 ВА	
Электронные трансформаторы	1500 Вт	
Люминесцентные лампы:		
- в схеме парного включения	1500 Вт	
Компактные флуоресцентные лампы	500 Вт	

- с потенциометром для ступенчатой настройки регулируемого времени инерционного выбега
- при отсутствии карты-ключа освещается синим светодиодом
- с контактом, не находящимся под потенциалом

i 922

Требуется нейтральный провод!



Исполнение	арт. №	уп.
цвет: полярная белизна, гляцевый	1640 20 89	1
цвет: черный, гляцевый	1640 20 45	1

Специальное оборудование для инвалидов

Следующие клавиши соответствуют DIN 18024-2, DIN 18025-1 и 18025-2.

Штепсельные розетки SCHUKO

Розетка SCHUKO с откидной крышкой, для слабовидящих

- с выступающим символом «Розетка»
- с усиленной защитой от прикосновения



- с самозакрывающейся крышкой
- с штыревыми контактными зажимами / безвинтовыми зажимами

i 951

Номинальное напряжение	250 В \sim
Номинальный ток	16 А

Соединительные зажимы в соответствии с IEC 60884-1



Исполнение	арт. №	уп.
цвет: полярная белизна, гляцевый	4744 20 79	10

Клавиши со специальным знаком для слабовидящих

Обозначенные товары пригодны для водозащищенной скрытой проводки IP44 только в соединении с набором уплотнительных вставок - № для зак. 1010 77 00.

Клавиша для слабовидящих

- с насечкой для губного стержня
- с прозрачной линзой



- для подсветки и сигнального включения



Подходит к	арт. №	стр.
Одноклавишный выключатель		стр. 12
Одноклавишная кнопка		стр. 13
Опция		
Набор уплотнительных вставок для выключателей / кнопок	1010 77 00	434

Для выключателей / клавиш степень защиты IP44 возможна только в сочетании с соответствующим агрегатом тления, накаливания или светодиода, а также набором уплотнительных вставок.

Исполнение	арт. №	уп.
цвет: полярная белизна, гляцевый	1661 20 49	10

	<p>Клавиша для слабовидящих</p> <ul style="list-style-type: none"> - с выступающим символом «Свет» - с прозрачной линзой <div style="display: flex; justify-content: space-around; align-items: center;">   </div> <p>Для выключателей / клавиш степень защиты IP44 возможна только в сочетании с соответствующим агрегатом тления, накаливания или светодиода, а также набором уплотнительных вставок.</p>	<ul style="list-style-type: none"> ■ для подсветки и сигнального включения <p>Подходит к</p> <p>Одноклавишный выключатель Одноклавишная кнопка</p> <p>Опция</p> <p>Набор уплотнительных вставок для выключателей / кнопок</p>	<table border="0"> <tr> <td style="text-align: right;">арт. №</td> <td style="text-align: right;">стр.</td> </tr> <tr> <td style="text-align: right;">1010 77 00</td> <td style="text-align: right;">стр. 12 стр. 13</td> </tr> <tr> <td style="text-align: right;">434</td> <td style="text-align: right;">434</td> </tr> </table>	арт. №	стр.	1010 77 00	стр. 12 стр. 13	434	434
	арт. №	стр.							
1010 77 00	стр. 12 стр. 13								
434	434								
<p>Исполнение</p> <p>цвет: полярная белизна, глянцевый</p>	<table border="0"> <tr> <td style="text-align: right;">арт. №</td> <td style="text-align: right;">уп.</td> </tr> <tr> <td style="text-align: right;">1651 20 49</td> <td style="text-align: right;">10</td> </tr> </table>	арт. №	уп.	1651 20 49	10				
арт. №	уп.								
1651 20 49	10								

	<p>Клавиша для слабовидящих</p> <ul style="list-style-type: none"> - с выступающим символом «Звонок» - с прозрачной линзой <div style="display: flex; justify-content: space-around; align-items: center;">   </div> <p>Для выключателей / клавиш степень защиты IP44 возможна только в сочетании с соответствующим агрегатом тления, накаливания или светодиода, а также набором уплотнительных вставок.</p>	<ul style="list-style-type: none"> ■ для одноклавишных кнопок с подсветкой <p>Подходит к</p> <p>Одноклавишная кнопка</p> <p>Опция</p> <p>Набор уплотнительных вставок для выключателей / кнопок</p>	<table border="0"> <tr> <td style="text-align: right;">арт. №</td> <td style="text-align: right;">стр.</td> </tr> <tr> <td style="text-align: right;">1010 77 00</td> <td style="text-align: right;">стр. 13</td> </tr> <tr> <td style="text-align: right;">434</td> <td style="text-align: right;">434</td> </tr> </table>	арт. №	стр.	1010 77 00	стр. 13	434	434
	арт. №	стр.							
1010 77 00	стр. 13								
434	434								
<p>Исполнение</p> <p>цвет: полярная белизна, глянцевый</p>	<table border="0"> <tr> <td style="text-align: right;">арт. №</td> <td style="text-align: right;">уп.</td> </tr> <tr> <td style="text-align: right;">1651 20 89</td> <td style="text-align: right;">10</td> </tr> </table>	арт. №	уп.	1651 20 89	10				
арт. №	уп.								
1651 20 89	10								

	<p>Клавиша для слабовидящих</p> <ul style="list-style-type: none"> - с выступающим символом «Ключ» - с прозрачной линзой <div style="display: flex; justify-content: space-around; align-items: center;">   </div> <p>Для выключателей / клавиш степень защиты IP44 возможна только в сочетании с соответствующим агрегатом тления, накаливания или светодиода, а также набором уплотнительных вставок.</p>	<ul style="list-style-type: none"> ■ для одноклавишных кнопок с подсветкой <p>Подходит к</p> <p>Одноклавишная кнопка</p> <p>Опция</p> <p>Набор уплотнительных вставок для выключателей / кнопок</p>	<table border="0"> <tr> <td style="text-align: right;">арт. №</td> <td style="text-align: right;">стр.</td> </tr> <tr> <td style="text-align: right;">1010 77 00</td> <td style="text-align: right;">стр. 13</td> </tr> <tr> <td style="text-align: right;">434</td> <td style="text-align: right;">434</td> </tr> </table>	арт. №	стр.	1010 77 00	стр. 13	434	434
	арт. №	стр.							
1010 77 00	стр. 13								
434	434								
<p>Исполнение</p> <p>цвет: полярная белизна, глянцевый</p>	<table border="0"> <tr> <td style="text-align: right;">арт. №</td> <td style="text-align: right;">уп.</td> </tr> <tr> <td style="text-align: right;">1651 20 69</td> <td style="text-align: right;">10</td> </tr> </table>	арт. №	уп.	1651 20 69	10				
арт. №	уп.								
1651 20 69	10								



Rx



Он, несомненно, соответствует традициям большой серии выключателей. Тем не менее, Berker R.1 интерпретирует круглый радиус на совершенно новый собственный лад. Обладая мягкими очертаниями рамки и множеством вариантов функций, этот мягкий кругляш станет идеальным помощником во всех жилых и строительных проектах.

- Значительная новинка в большой серии традиционных выключателей
- Мягкий контур рамки, множество функциональных вариантов
- Высококачественный материал поверхности - пластмасса черного цвета или цвета «полярная белизна» (стекло, алюминий или нержавеющая сталь 3-миллиметровой толщины)
- Базовые носители из пластмассы толщиной 7 мм



Berker R.1

Размеры/примеры изделий



Рамка 1-местная

Ш 81,2 мм x В 81,2 мм, 1-местная

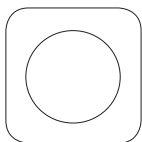

Рамка 2-5-местная горизонтальная

Ш 152,2 мм x В 81,2 мм, 2-местная

Ш 223,2 мм x В 81,2 мм, 3-местная

Ш 294,2 мм x В 81,2 мм, 4-местная

Ш 365,2 мм x В 81,2 мм, 5-местная

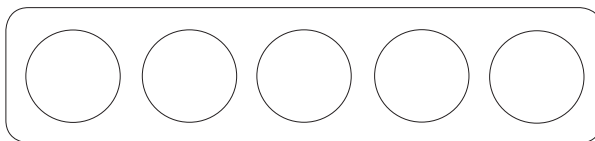
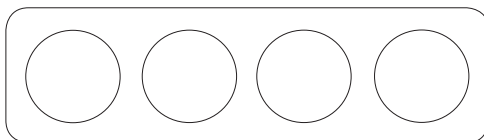
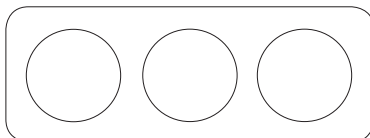
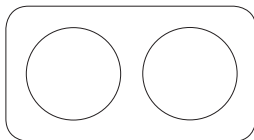

Рамка 2-5-местная вертикальная

Ш 152,2 мм x В 81,2 мм, 2-местная

Ш 223,2 мм x В 81,2 мм, 3-местная

Ш 294,2 мм x В 81,2 мм, 4-местная

Ш 365,2 мм x В 81,2 мм, 5-местная

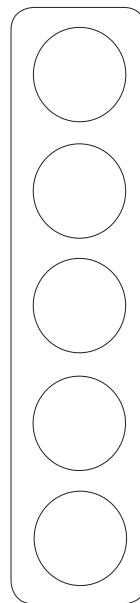

ПРИМЕРЫ ИЗДЕЛИЙ





РАМКИ

Пластмасса, глянцевая
Цвет: полярная белизна
аналогично RAL 9010
Цвет: черный
аналогично RAL 9005

Стекло
Стекло, цвет: полярная белизна
аналогично RAL 9010
Стекло, цвет: черный
аналогично RAL 9005

Металл
Алюминий, натуральный
анодированный
Нержавеющая сталь,
матированная

НАКЛАДКИ/ЦЕНТРАЛЬНЫЕ ВСТАВКИ

Пластмасса, глянцевая
Цвет: полярная белизна
аналогично RAL 9010
Цвет: черный
аналогично RAL 8022



Рамка

 Помеченные артикулы предназначены только для применения под штукатуркой IP44 в соединении с соответствующим набором уплотнительных вставок для защиты от воды.

 Рамка

■ для вертикального и горизонтального монтажа

Подходит к
Опция
Уплотнения IP44

арт. №

стр.
стр. 434

i 955

Исполнение	арт. №	уп.
цвет: полярная белизна, глянцевый, 1-местная	1011 21 89	10
цвет: полярная белизна, глянцевый, 2-местная	1012 21 89	2
цвет: полярная белизна, глянцевый, 3-местная	1013 21 89	2
цвет: полярная белизна, глянцевый, 4-местная	1014 21 89	2
цвет: полярная белизна, глянцевый, 5-местная	1015 21 89	2

 Рамка

■ для вертикального и горизонтального монтажа

Подходит к
Опция
Уплотнения IP44

арт. №

стр.
стр. 434

i 955

Исполнение	арт. №	уп.
цвет: черный, глянцевый, 1-местная	1011 21 45	10
цвет: черный, глянцевый, 2-местная	1012 21 45	2
цвет: черный, глянцевый, 3-местная	1013 21 45	10
цвет: черный, глянцевый, 4-местная	1014 21 45	2
цвет: черный, глянцевый, 5-местная	1015 21 45	2

 Рамка

■ для вертикального и горизонтального монтажа

Подходит к
Опция
Уплотнения IP44

арт. №

стр.
стр. 434

i 955

Исполнение	арт. №	уп.
анодированный алюминий, цвет: алюминиевый / полярная белизна, 1-местная	1011 21 74	10
анодированный алюминий, цвет: алюминиевый / полярная белизна, 2-местная	1012 21 74	10
анодированный алюминий, цвет: алюминиевый / полярная, 3-местная	1013 21 74	10
анодированный алюминий, цвет: алюминиевый / полярная, 4-местная	1014 21 74	2
анодированный алюминий, цвет: алюминиевый / полярная, 5-местная	1015 21 74	2



Рамка

■ для вертикального и горизонтального монтажа

Подходит к арт. № стр.
Опция Уплотнения IP44 стр. 434

i 955

Исполнение	арт. №	уп.
анодированный алюминий, цвет: алюминиевый / черный, 1-местная	1011 21 84	10
анодированный алюминий, цвет: алюминиевый / черный, 2-местная	1012 21 84	10
анодированный алюминий, цвет: алюминиевый / черный, 3-местная	1013 21 84	10
анодированный алюминий, цвет: алюминиевый / черный, 4-местная	1014 21 84	2
анодированный алюминий, цвет: алюминиевый / черный, 5-местная	1015 21 84	2



Рамка

■ для вертикального и горизонтального монтажа

Подходит к арт. № стр.
Опция Уплотнения IP44 стр. 434

i 955

Исполнение	арт. №	уп.
нержавеющая сталь, цвет: полярная белизна, 1-местная	1011 21 14	10
нержавеющая сталь, цвет: полярная белизна, 2-местная	1012 21 14	10
нержавеющая сталь, цвет: полярная белизна, 3-местная	1013 21 14	10
нержавеющая сталь, цвет: полярная белизна, 4-местная	1014 21 14	2
нержавеющая сталь, цвет: полярная белизна, 5-местная	1015 21 14	2



Рамка

■ для вертикального и горизонтального монтажа

Подходит к арт. № стр.
Опция Уплотнения IP44 стр. 434

i 955

Исполнение	арт. №	уп.
нержавеющая сталь, цвет: черный, 1-местная	1011 21 04	10
нержавеющая сталь, цвет: черный, 2-местная	1012 21 04	10
нержавеющая сталь, цвет: черный, 3-местная	1013 21 04	10
нержавеющая сталь, цвет: черный, 4-местная	1014 21 04	2
нержавеющая сталь, цвет: черный, 5-местная	1015 21 04	2



Рамка

■ для вертикального и горизонтального монтажа

Подходит к арт. №
Опция Уплотнения IP44 стр. 434

i 955

Исполнение	арт. №	уп.
стекло, цвет: полярная белизна, 1-местная	1011 21 09	10
стекло, цвет: полярная белизна, 2-местная	1012 21 09	5
стекло, цвет: полярная белизна, 3-местная	1013 21 09	5
стекло, цвет: полярная белизна, 4-местная	1014 21 09	1
стекло, цвет: полярная белизна, 5-местная	1015 21 09	1



Рамка

■ для вертикального и горизонтального монтажа

Подходит к арт. №
Опция Уплотнения IP44 стр. 434

i 955

Исполнение	арт. №	уп.
стекло, цвет: черный, 1-местная	1011 21 16	10
стекло, цвет: черный, 2-местная	1012 21 16	5
стекло, цвет: черный, 3-местная	1013 21 16	5
стекло, цвет: черный, 4-местная	1014 21 16	1
стекло, цвет: черный, 5-местная	1015 21 16	1



Рамка

- с полем для надписи



Высота поля для надписи - для 6 мм P-touch полосок.

Исполнение	арт. №	уп.
цвет: полярная белизна, глянцевый, 1-местная	1011 21 79	10
цвет: полярная белизна, глянцевый, 2-местная вертикальная	1012 21 69	2
цвет: полярная белизна, глянцевый, 3-местная вертикальная	1013 21 69	2
цвет: полярная белизна, глянцевый, 2-местная горизонтальная	1012 21 79	2
цвет: полярная белизна, глянцевый, 3-местная горизонтальная	1013 21 79	2



Рамка

- с полем для надписи



Высота поля для надписи - для 6 мм P-touch полосок.

Исполнение	арт. №	уп.
цвет: черный, глянцевый, 1-местная	1011 21 35	10
цвет: черный, глянцевый, 2-местная вертикальная	1012 21 25	2
цвет: черный, глянцевый, 3-местная вертикальная	1013 21 25	2
цвет: черный, глянцевый, 2-местная горизонтальная	1012 21 35	2
цвет: черный, глянцевый, 3-местная горизонтальная	1013 21 35	2

Рамки из специальных материалов

Рамка

Не подходит для водозащищенного скрытого монтажа IP44.

Внимание!

Монтаж возможен только на ровном основании. Винты накладок следует затягивать исключительно **вручную**.

Материал поверхности может изменять окраску при воздействии УФ-лучей.

Внимание!

Натуральный продукт из материала с открытыми порами, чувствительный к воздействию жиров и загрязнений.

Соблюдайте указания по уходу в приложении!

- для вертикального и горизонтального монтажа
- натуральная, необработанная структура поверхности
- натуральный материал, подчеркивающий индивидуальность характера благодаря природной структуре волокон, а также различной толщине и цветовому оформлению материала

Исполнение	арт. №	уп.
сланец натуральный, цвет: антрацитовый / полярная белизна, гляцевый, 1-местная	1011 23 89	1
сланец натуральный, цвет: антрацитовый / полярная белизна, гляцевый, 2-местная	1012 23 89	1
сланец натуральный, цвет: антрацитовый / полярная белизна, гляцевый, 3-местная	1013 23 89	1

Рамка

Не подходит для водозащищенного скрытого монтажа IP44.

Внимание!

Монтаж возможен только на ровном основании. Винты накладок следует затягивать исключительно **вручную**.

Материал поверхности может изменять окраску при воздействии УФ-лучей.

Внимание!

Натуральный продукт из материала с открытыми порами, чувствительный к воздействию жиров и загрязнений.

Соблюдайте указания по уходу в приложении!

- для вертикального и горизонтального монтажа
- натуральная, необработанная структура поверхности
- натуральный материал, подчеркивающий индивидуальность характера благодаря природной структуре волокон, а также различной толщине и цветовому оформлению материала

Исполнение	арт. №	уп.
сланец натуральный, цвет: антрацитовый / черный, гляцевый, 1-местная	1011 23 84	1
сланец натуральный, цвет: антрацитовый / черный, гляцевый, 2-местная	1012 23 84	1
сланец натуральный, цвет: антрацитовый / черный, гляцевый, 3-местная	1013 23 84	1

Рамка

Не подходит для водозащищенного скрытого монтажа IP44.

Внимание!

Монтаж возможен только на ровном основании. Винты накладок следует затягивать исключительно **вручную**.

Материал поверхности может изменять окраску при воздействии УФ-лучей.

Внимание!

Натуральный продукт из материала с открытыми порами, чувствительный к воздействию жиров и загрязнений.

Соблюдайте указания по уходу в приложении!

- для вертикального и горизонтального монтажа
- гладкая фрезерованная поверхность
- натуральный материал, подчеркивающий индивидуальность характера благодаря различным вариантам структуры и цветового оформления

Исполнение	арт. №	уп.
бетон шлифованный, цвет: серый / полярная белизна, гляцевый, 1-местная	1011 23 79	1
бетон шлифованный, цвет: серый / полярная белизна, гляцевый, 2-местная	1012 23 79	1
бетон шлифованный, цвет: серый / полярная белизна, гляцевый, 3-местная	1013 23 79	1



Рамка

Не подходит для водозащищенного скрытого монтажа IP44.

Внимание!

Монтаж возможен только на ровном основании. Винты накладок следует затягивать исключительно **вручную**.

Материал поверхности может изменять окраску при воздействии УФ-лучей.

Внимание!

Натуральный продукт из материала с открытыми порами, чувствительный к воздействию жиров и загрязнений.

Соблюдайте указания по уходу в приложении!

- для вертикального и горизонтального монтажа
- гладкая фрезерованная поверхность
- натуральный материал, подчеркивающий индивидуальность характера благодаря различным вариантам структуры и цветового оформления

Исполнение	арт. №	уп.
бетон шлифованный, цвет: серый / черный, гляцевый, 1-местная	1011 23 74	1
бетон шлифованный, цвет: серый / черный, гляцевый, 2-местная	1012 23 74	1
бетон шлифованный, цвет: серый / черный, гляцевый, 3-местная	1013 23 74	1



Рамка

Не подходит для водозащищенного скрытого монтажа IP44.

Материал поверхности может изменять форму при изменении температуры и влажности, а при воздействии УФ-лучей может наблюдаться изменение его окраски.

Вследствие прикосновений и воздействия света с течением времени может образоваться патина, типичная для натуральной кожи.

Внимание!

Натуральный продукт из материала с открытыми порами, чувствительный к воздействию жиров и загрязнений.

Соблюдайте указания по уходу в приложении!

- для вертикального и горизонтального монтажа
- структурированная поверхность
- высококачественный износостойкий материал, подчеркивающий индивидуальность характера благодаря различным вариантам структуры и цветового оформления

Исполнение	арт. №	уп.
кожа тисненная, цвет: коричневый / полярная белизна, гляцевый, 1-местная	1011 23 69	1
кожа тисненная, цвет: коричневый / полярная белизна, гляцевый, 2-местная	1012 23 69	1
кожа тисненная, цвет: коричневый / полярная белизна, гляцевый, 3-местная	1013 23 69	1
кожа тисненная, цвет: коричневый / полярная белизна, гляцевый, 4-местная	1014 23 69	1
кожа тисненная, цвет: коричневый / полярная белизна, гляцевый, 5-местная	1015 23 69	1



Рамка

Не подходит для водозащищенного скрытого монтажа IP44.

Материал поверхности может изменять форму при изменении температуры и влажности, а при воздействии УФ-лучей может наблюдаться изменение его окраски.

Вследствие прикосновений и воздействия света с течением времени может образоваться патина, типичная для натуральной кожи.

Внимание!

Натуральный продукт из материала с открытыми порами, чувствительный к воздействию жиров и загрязнений.

Соблюдайте указания по уходу в приложении!

- для вертикального и горизонтального монтажа
- структурированная поверхность
- высококачественный износостойкий материал, подчеркивающий индивидуальность характера благодаря различным вариантам структуры и цветового оформления

Исполнение	арт. №	уп.
кожа тисненная, цвет: коричневый / черный, гляцевый, 1-местная	1011 23 64	1
кожа тисненная, цвет: коричневый / черный, гляцевый, 2-местная	1012 23 64	1
кожа тисненная, цвет: коричневый / черный, гляцевый, 3-местная	1013 23 64	1
кожа тисненная, цвет: коричневый / черный, гляцевый, 4-местная	1014 23 64	1
кожа тисненная, цвет: коричневый / черный, гляцевый, 5-местная	1015 23 64	1



Рамка

Не подходит для водозащищенного скрытого монтажа IP44.

Материал поверхности может изменять форму при изменении температуры и влажности, а при воздействии УФ-лучей может наблюдаться изменение его окраски.

Соблюдайте указания по уходу в приложении!

- для вертикального и горизонтального монтажа
- протравленный на мореном дубе
- натуральный материал, подчеркивающий индивидуальность характера благодаря различным вариантам текстуры древесины и цветовой структуры

Исполнение	арт. №	уп.
дуб протравленный, цвет: полярная белизна, гляцевый, 1-местная	1011 23 59	1
дуб протравленный, цвет: полярная белизна, гляцевый, 2-местная	1012 23 59	1
дуб протравленный, цвет: полярная белизна, гляцевый, 3-местная	1013 23 59	1
дуб протравленный, цвет: полярная белизна, гляцевый, 4-местная	1014 23 59	1
дуб протравленный, цвет: полярная белизна, гляцевый, 5-местная	1015 23 59	1



Рамка

Не подходит для водозащищенного скрытого монтажа IP44.

Материал поверхности может изменять форму при изменении температуры и влажности, а при воздействии УФ-лучей может наблюдаться изменение его окраски.

Соблюдайте указания по уходу в приложении!

- для вертикального и горизонтального монтажа
- протравленный на мореном дубе
- натуральный материал, подчеркивающий индивидуальность характера благодаря различным вариантам текстуры древесины и цветовой структуры

Исполнение	арт. №	уп.
дуб протравленный, цвет: черный, гляцевый, 1-местная	1011 23 54	1
дуб протравленный, цвет: черный, гляцевый, 2-местная	1012 23 54	1
дуб протравленный, цвет: черный, гляцевый, 3-местная	1013 23 54	1
дуб протравленный, цвет: черный, гляцевый, 4-местная	1014 23 54	1
дуб протравленный, цвет: черный, гляцевый, 5-местная	1015 23 54	1

**Рамка**

Не подходит для водозащищенного скрытого монтажа IP44.

Соблюдайте указания по уходу в приложении!

■ для вертикального и горизонтального монтажа

Исполнение	арт. №	уп.
акрил прозрачный, цвет: красный / полярная белизна, гляцевый, 1-местная	1011 23 49	1
акрил прозрачный, цвет: красный / полярная белизна, гляцевый, 2-местная	1012 23 49	1
акрил, цвет: прозрачный красный / полярная белизна, гляцевый, 3-местная	1013 23 49	1
акрил прозрачный, цвет: красный / полярная белизна, гляцевый, 4-местная	1014 23 49	1
акрил прозрачный, цвет: красный / полярная белизна, гляцевый, 5-местная	1015 23 49	1

**Рамка**

Не подходит для водозащищенного скрытого монтажа IP44.

Соблюдайте указания по уходу в приложении!

■ для вертикального и горизонтального монтажа

Исполнение	арт. №	уп.
акрил прозрачный, цвет: красный/ черный, гляцевый, 1-местная	1011 23 44	1
акрил прозрачный, цвет: красный/ черный, гляцевый, 2-местная	1012 23 44	1
акрил прозрачный, цвет: красный/ черный, гляцевый, 3-местная	1013 23 44	1
акрил прозрачный, цвет: красный/ черный, гляцевый, 4-местная	1014 23 44	1
акрил прозрачный, цвет: красный/ черный, гляцевый, 5-местная	1015 23 44	1

**Рамка**

Не подходит для водозащищенного скрытого монтажа IP44.

Соблюдайте указания по уходу в приложении!

■ для вертикального и горизонтального монтажа

Исполнение	арт. №	уп.
акрил прозрачный, цвет: оранжевый / полярная белизна, гляцевый, 1-местная	1011 23 39	1
акрил прозрачный, цвет: оранжевый / полярная белизна, гляцевый, 2-местная	1012 23 39	1
акрил прозрачный, цвет: оранжевый / полярная белизна, гляцевый, 3-местная	1013 23 39	1
акрил прозрачный, цвет: оранжевый / полярная белизна, гляцевый, 4-местная	1014 23 39	1
акрил прозрачный, цвет: оранжевый / полярная белизна, гляцевый, 5-местная	1015 23 39	1

**Рамка**

Не подходит для водозащищенного скрытого монтажа IP44.

Соблюдайте указания по уходу в приложении!

■ для вертикального и горизонтального монтажа

Исполнение	арт. №	уп.
акрил прозрачный, цвет: оранжевый/ черный, гляцевый, 1-местная	1011 23 34	1
акрил прозрачный, цвет: оранжевый/ черный, гляцевый, 2-местная	1012 23 34	1
акрил прозрачный, цвет: оранжевый/ черный, гляцевый, 3-местная	1013 23 34	1
акрил прозрачный, цвет: оранжевый/ черный, гляцевый, 4-местная	1014 23 34	1
акрил прозрачный, цвет: оранжевый/ черный, гляцевый, 5-местная	1015 23 34	1



Рамки	454
Коробки для наружного монтажа	457

Berker R.3 демонстрирует силу противоречий, гармонично сочетая центральные панели круглой формы с последовательно многогранной рамкой. Вас также порадует то, что Berker R.3 идеально подходит для установки в кабель-канале.

- Привлекательный дизайн (квадратная рамка, круглые центральные панели)
- Идеален для установки в кабель-канале
- Высококачественный материал поверхности - пластмасса черного цвета или цвета «полярная белизна» (стекло, алюминий или нержавеющая сталь 3-миллиметровой толщины)
- Базовые носители из пластмассы толщиной 7 мм



Berker R.3

Размеры/примеры изделий



Рамка 1-местная

Ш 81,2 мм x В 81,2 мм, 1-местная

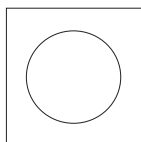

Рамка 2-5-местная горизонтальная

Ш 152,2 мм x В 81,2 мм, 2-местная

Ш 223,2 мм x В 81,2 мм, 3-местная

Ш 294,2 мм x В 81,2 мм, 4-местная

Ш 365,2 мм x В 81,2 мм, 5-местная

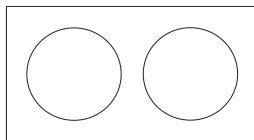

Рамка 2-5-местная вертикальная

Ш 152,2 мм x В 81,2 мм, 2-местная

Ш 223,2 мм x В 81,2 мм, 3-местная

Ш 294,2 мм x В 81,2 мм, 4-местная

Ш 365,2 мм x В 81,2 мм, 5-местная

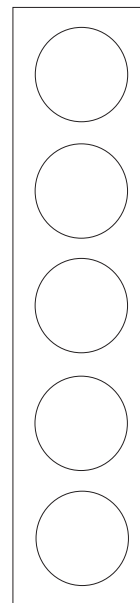
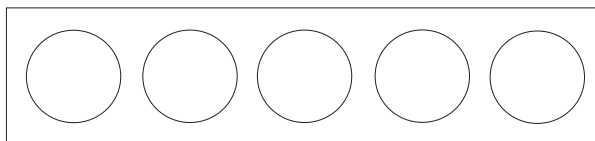
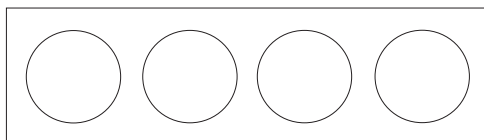
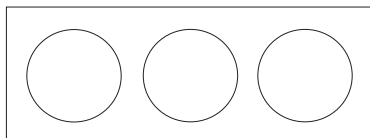

ПРИМЕРЫ ИЗДЕЛИЙ





РАМКИ

Пластмасса, глянцевая
Цвет: полярная белизна
аналогично RAL 9010
Цвет: черный
аналогично RAL 9005

Стекло
Стекло, цвет: полярная белизна
аналогично RAL 9010
Стекло, цвет: черный
аналогично RAL 9005

Металл
Алюминий, натуральный
анодированный
Нержавеющая сталь,
матированная

НАКЛАДКИ/ЦЕНТРАЛЬНЫЕ ВСТАВКИ

Пластмасса, глянцевая
Цвет: полярная белизна
аналогично RAL 9010
Цвет: черный
аналогично RAL 8022



Рамка

 Помеченные артикулы предназначены только для применения под штукатуркой IP44 в соединении с соответствующим набором уплотнительных вставок для защиты от воды.

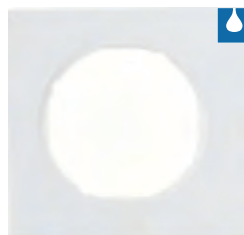
 Рамка

■ для вертикального и горизонтального монтажа

Подходит к
Опция
Уплотнения IP44

арт. №

стр.
стр. 434

i 955

Исполнение	арт. №	уп.
цвет: полярная белизна, глянцевый, 1-местная	1011 22 89	10
цвет: полярная белизна, глянцевый, 2-местная	1012 22 89	2
цвет: полярная белизна, глянцевый, 3-местная	1013 22 89	2
цвет: полярная белизна, глянцевый, 4-местная	1014 22 89	2
цвет: полярная белизна, глянцевый, 5-местная	1015 22 89	2

 Рамка

■ для вертикального и горизонтального монтажа

Подходит к
Опция
Уплотнения IP44

арт. №

стр.
стр. 434

i 955

Исполнение	арт. №	уп.
цвет: черный, глянцевый, 1-местная	1011 22 45	10
цвет: черный, глянцевый, 2-местная	1012 22 45	2
цвет: черный, глянцевый, 3-местная	1013 22 45	10
цвет: черный, глянцевый, 4-местная	1014 22 45	2
цвет: черный, глянцевый, 5-местная	1015 22 45	2

 Рамка

■ для вертикального и горизонтального монтажа

Подходит к
Опция
Уплотнения IP44

арт. №

стр.
стр. 434

i 955

Исполнение	арт. №	уп.
анодированный алюминий, цвет: алюминиевый / полярная белизна, 1-местная	1011 22 74	10
анодированный алюминий, цвет: алюминиевый / полярная белизна, 2-местная	1012 22 74	10
анодированный алюминий, цвет: алюминиевый / полярная белизна, 3-местная	1013 22 74	10
анодированный алюминий, цвет: алюминиевый / полярная белизна, 4-местная	1014 22 74	2
анодированный алюминий, цвет: алюминиевый / полярная белизна, 5-местная	1015 22 74	2



Рамка

■ для вертикального и горизонтального монтажа

Подходит к арт. № стр.
Опция Уплотнения IP44 стр. 434

i 955

Исполнение	арт. №	уп.
анодированный алюминий, цвет: алюминиевый / черный, 1-местная	1011 22 84	10
анодированный алюминий, цвет: алюминиевый / черный, 2-местная	1012 22 84	10
анодированный алюминий, цвет: алюминиевый / черный, 3-местная	1013 22 84	10
анодированный алюминий, цвет: алюминиевый / черный, 4-местная	1014 22 84	2
анодированный алюминий, цвет: алюминиевый / черный, 5-местная	1015 22 84	2

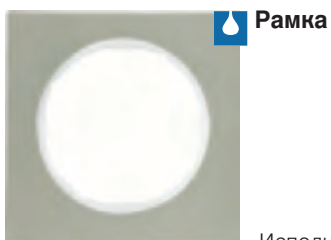

Рамка

■ для вертикального и горизонтального монтажа

Подходит к арт. № стр.
Опция Уплотнения IP44 стр. 434

i 955

Исполнение	арт. №	уп.
нержавеющая сталь, цвет: полярная белизна, 1-местная	1011 22 14	10
нержавеющая сталь, цвет: полярная белизна, 2-местная	1012 22 14	10
нержавеющая сталь, цвет: полярная белизна, 3-местная	1013 22 14	10
нержавеющая сталь, цвет: полярная белизна, 4-местная	1014 22 14	2
нержавеющая сталь, цвет: полярная белизна, 5-местная	1015 22 14	2



Рамка

■ для вертикального и горизонтального монтажа

Подходит к арт. № стр.
Опция Уплотнения IP44 стр. 434

i 955

Исполнение	арт. №	уп.
нержавеющая сталь, цвет: черный, 1-местная	1011 22 04	10
нержавеющая сталь, цвет: черный, 2-местная	1012 22 04	10
нержавеющая сталь, цвет: черный, 3-местная	1013 22 04	10
нержавеющая сталь, цвет: черный, 4-местная	1014 22 04	2
нержавеющая сталь, цвет: черный, 5-местная	1015 22 04	2

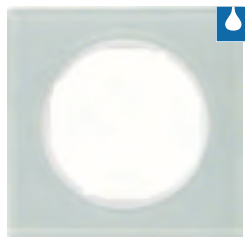

Рамка

■ для вертикального и горизонтального монтажа

Подходит к арт. №
Опция стр.
Уплотнения IP44 стр. 434

 **955**

Исполнение	арт. №	уп.
стекло, цвет: полярная белизна, 1-местная	1011 22 09	10
стекло, цвет: полярная белизна, 2-местная	1012 22 09	5
стекло, цвет: полярная белизна, 3-местная	1013 22 09	5
стекло, цвет: полярная белизна, 4-местная	1014 22 09	1
стекло, цвет: полярная белизна, 5-местная	1015 22 09	1



Рамка

■ для вертикального и горизонтального монтажа

Подходит к арт. №
Опция стр.
Уплотнения IP44 стр. 434

 **955**

Исполнение	арт. №	уп.
стекло, цвет: черный, 1-местная	1011 22 16	10
стекло, цвет: черный, 2-местная	1012 22 16	5
стекло, цвет: черный, 3-местная	1013 22 16	5
стекло, цвет: черный, 4-местная	1014 22 16	1
стекло, цвет: черный, 5-местная	1015 22 16	1



Рамка

- с полем для надписи



Высота поля для надписи - для 6 мм P-touch полосок.

Исполнение	арт. №	уп.
цвет: полярная белизна, глянцевый, 1-местная	1011 22 79	10
цвет: полярная белизна, глянцевый, 2-местная вертикальная	1012 22 69	2
цвет: полярная белизна, глянцевый, 3-местная вертикальная	1013 22 69	2
цвет: полярная белизна, глянцевый, 2-местная горизонтальная	1012 22 79	2
цвет: полярная белизна, глянцевый, 3-местная горизонтальная	1013 22 79	2



Рамка

- с полем для надписи



Высота поля для надписи - для 6 мм P-touch полосок.

Исполнение	арт. №	уп.
цвет: черный, глянцевый, 1-местная	1011 22 35	10
цвет: черный, глянцевый, 2-местная вертикальная	1012 22 25	2
цвет: черный, глянцевый, 3-местная вертикальная	1013 22 25	2
цвет: черный, глянцевый, 2-местная горизонтальная	1012 22 35	2
цвет: черный, глянцевый, 3-местная горизонтальная	1013 22 35	2

Коробки для наружного монтажа



Коробка для наружного монтажа

Глубина монтажа 37 мм

Оборудование для скрытого монтажа может быть использовано с коробками для наружного монтажа для наружной инсталляции.

- ввод сверху или снизу
- с вводом электропроводки и канала
- для вертикального и горизонтального монтажа
- для монтажа на горючих поверхностях

Исполнение	арт. №	уп.
цвет: полярная белизна, глянцевый, 1-местная	1041 89 89	10
цвет: полярная белизна, глянцевый, 2-местная	1042 89 89	5
цвет: полярная белизна, глянцевый, 3-местная	1043 89 89	5
цвет: черный, глянцевый, 1-местная	1041 89 35	10
цвет: черный, глянцевый, 2-местная	1042 89 35	5
цвет: черный, глянцевый, 3-местная	1043 89 35	5



Serie 1930 / Porzellan made by Rosenthal
Serie Glas
Serie R.classic

Рамка (Пластмасса, Фарфор)
Рамка (Стекло)
Рамка (Пластмасса, Стекло)

512
520
526

Berker B.IQ

Клавишные сенсоры, Клавишные сенсоры с регулятором температуры, Клавишные инфракрасные сенсоры с регулятором температуры, Поля для надписей

532

Berker TS / TS Crystal
TS Sensor

Накладки, Доп. изделия,
Накладки, Доп. изделия

550
562

Мануфактура Berker

576

Скрытый монтаж в помещениях с повышенным уровнем влажности

Розетки SCHUKO с откидной крышкой, Розетки других стандартов, накл. для выкл. и кнопок, накл. для диммеров, накл. для жалюзи, накл. ОВК, накл. для свет. сигналов, Заглушки, спец. оборудование для инвалидов, Уплотнения IP44, промеж. кольца для центр. панелей

582

Скрытый монтаж в помещениях с повышенным уровнем влажности

W.1, Литье под давлением IP44,
Iso-panzer ip44/ip66

610

Накладной монтаж в сухих помещениях

Штепсельные розетки SCHUKO, Выключатели / кнопки, Комбинации, Световые сигналы, Дополнительные изделия

670

Соединительные системы и принадлежности

Розетки для электроплит, Штекерные системы SCHUKO, Рамки для KNX, Розетки с компенсацией потенциала, Дополнительные изделия

680

quicklink - радишина KNX

Управление светом, Датчики движения, Управление жалюзи, Передатчик, Сенсоры, Бинарные входы, испол. устройства, испол. устройства диммера, испол. устройства управ. жалюзи, Системные компоненты

686

KNX Easy

Системы управления, Сенсоры, Исполнительные устройства, Системные устройства

754

KNX ETS

Системы управления, Сенсоры, Исполнительные устройства, Системные устройства

804

Технические характеристики

908

Приложение

Обзор продукции, общие условия продажи и поставки, Контакт

967



Штепсельные розетки SCHUKO	462
Выключатели / кнопки	464
Поворотные диммеры	467
Электронная платформа - управление светом	468
Электронная платформа - датчики движения	479
Жалюзийные выключатели и кнопки	487
Электронная платформа - управление жалюзи	488
Регуляторы температуры	492
Коммуникационная / мультимедийная техника	494
Зарядные розетки с USB-разъемом	502
Световые сигналы	503
Приложения KNX	505
Гостиничное оборудование	509
Дополнительные изделия	509

Данные серии круглых выключателей относятся к классическим элементам интерьера. Серии круглых выключателей от Berker оказали значительное влияние на историческое развитие дизайна выключателей. Сегодняшний дизайн серии Glas от Berker одновременно олицетворяет собой изысканность и сдержанность. Прототипы серии 1930 от Berker производились в 1930-х годах. Изделия данной серии из фарфора мы производим вместе с Rosenthal - известной немецкой компанией, обладающей наибольшим художественным вкусом и компетенцией в данной области.

Центральные вставки
Serie1930 / Serie Glas

Металлический переключатель

Пластмасса, глянцевая
Цвет: полярная белизна
Цвет: черный

аналог RAL 9010
аналог RAL 8022

Специально обработанный металл
Латунь, обработанная цапоновым лаком
Латунь, хромированная

Все выключатели/нажимные кнопки могут комбинироваться с поворотной ручкой, цвет: полярная белизна или черный (включая центральную панель), хром или латунь

SERIE R.CLASSIC

Пластмасса, глянцевая
цвет: полярная белизна
цвет: черный

аналог RAL 9010
аналог RAL 8022

Штепсельные розетки SCHUKO

- розетки с повышенной защитой от прикосновений (защитой от детей) соответствуют определениям IEC 60884-1
- соединительные клеммы согласно IEC 60884-1



Розетка SCHUKO

- **меняющееся шагами по 45° положение встраивания**

■ с штыревыми контактными зажимами / безвинтовыми зажимами



i 951

Номинальное напряжение 250 В \sim
Номинальный ток 16 А

Исполнение	арт. №	уп.
Berker Serie 1930/Glas		
цвет: полярная белизна, глянцевый	4745 20	10
цвет: черный, глянцевый	4745 21	10
Berker Serie R.classic		
цвет: полярная белизна, глянцевый	4745 20 89	10
цвет: черный, глянцевый	4745 20 45	10



Розетка SCHUKO

- **с усиленной защитой от прикосновения**
- **меняющееся шагами по 45° положение встраивания**

■ с штыревыми контактными зажимами / безвинтовыми зажимами



i 951

Номинальное напряжение 250 В \sim
Номинальный ток 16 А

Повышенная степень защиты от прикосновения (защита детей) в соответствии с IEC 60884-1

Исполнение	арт. №	уп.
Berker Serie 1930/Glas		
цвет: полярная белизна, глянцевый	4755	10
цвет: черный, глянцевый	4755 01	10
Berker Serie R.classic		
цвет: полярная белизна, глянцевый	4755 20 89	10
цвет: черный, глянцевый	4755 20 45	10



Розетка SCHUKO

- **меняющееся шагами по 45° положение встраивания**
- **с винтовыми подъемными клеммами**

■ с винтовыми подъемными клеммами



i 951

Номинальное напряжение 250 В \sim
Номинальный ток 16 А

Исполнение	арт. №	уп.
Berker Serie 1930/Glas		
цвет: полярная белизна, глянцевый	4145 20	10
цвет: черный, глянцевый	4145 21	10





Berker Serie R.classic

цвет: полярная белизна, глянцевый	4145 20 89	10
цвет: черный, глянцевый	4145 20 45	10



Розетка SCHUKO с подсветкой для ориентирования

- с усиленной защитой от прикосновения
- с винтовыми подъемными клеммами



Номинальное напряжение	250 В~
Частота	50/60 Гц
Номинальный ток	16 А
Потребляемая мощность	0,25 Вт/0,35 ВА
Яркость включения	са. 2 лк
Яркость выключения	са. 4 лк
Сила света (белый)	0,2 кд

- дополнительная польза благодаря сочетанию розетки и подсветки
- встроенный датчик яркости, который при наступлении сумерек включает, а при достаточной яркости отключает свет для ориентирования
- долгий срок службы светодиодов
- белый свет светодиода
- переходной монтаж возможен, таким образом идеально подходит для дооснащения
- с винтовыми подъемными клеммами

Подходит к	арт. №	стр.
Рамка одноместная для центральной 1382 0 .. панели Ø 58 мм		517

i 951

Внимание!

Артикул со специальной электронной вставкой для скрытого монтажа.
Центральные панели со светодиодными индикаторами для ориентации непригодны для использования со стандартными вставками розеток.

Указание:
Для интеграции данного изделия с серией 1930 следует использовать исключительно 1-местную рамку для центральной панели Ø 58 мм, № для заказа: 1382 0...
Установка серии 1930 в многоместном исполнении невозможна!

Исполнение	арт. №	уп.
------------	--------	-----

Berker Serie 1930/R.classic

цвет: полярная белизна, глянцевый	4109 20 89	10
цвет: черный, глянцевый	4109 20 45	10



Штепсельные розетки SCHUKO с откидной крышкой



Розетка SCHUKO с откидной крышкой

- с усиленной защитой от прикосновения
- меняющееся шагами по 45° положение встраивания



Номинальное напряжение	250 В~
Номинальный ток	16 А

- с самозакрывающейся крышкой
- вращающееся по 45° шагам
- с штыревыми контактными зажимами / безвинтовыми зажимами

Подходит к	арт. №	стр.
Рамка одноместная для центральной 1382 0 .. панели Ø 58 мм		517

i 951

Особенно подходит при использовании угловых штепсельных вилок.

Указание:
Для интеграции данного изделия с серией 1930 следует использовать исключительно 1-местную рамку для центральной панели Ø 58 мм, № для заказа: 1382 0...
Установка серии 1930 в многоместном исполнении невозможна!

Исполнение	арт. №	уп.
------------	--------	-----

Berker Serie 1930/R.classic

цвет: полярная белизна, глянцевый	4744 20 89	10
цвет: черный, глянцевый	4744 20 45	10



Выключатели / кнопки

Поворотные переключатели



Поворотные переключатели

Номинальное напряжение 250 В[~] ■ с винтовыми клеммами
 Коммутируемый ток 10 АХ

Порядок включения двойного выключателя, например, поворотом направо:
 0 > 1 > 1+2 > 2 > 0

Исполнение	арт. №	уп.
Поворотный переключатель, выключатель / переключатель	3876 00	1
Поворотный переключатель, крестовой	3877 00	1
Поворотный переключатель, двойной выключатель	3875 00	1

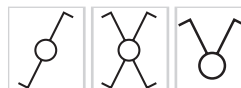

Поворотный переключатель, 2-полюсный выключатель

Номинальное напряжение 250 В[~] ■ с винтовыми клеммами
 Коммутируемый ток 10 АХ

Исполнение	арт. №	уп.
Поворотный переключатель, 2-полюсный выключатель	3893 00	1



Поворотные кнопки



Поворотная кнопка, переключающий контакт

Номинальное напряжение 250 В[~] ■ с винтовыми клеммами
 Коммутируемый ток 10 А

Исполнение	арт. №	уп.
Поворотная кнопка, переключающий контакт	3846 00	1

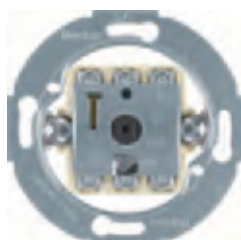

Групповая поворотная кнопка, с 2 полюсами, с отдельными входными клеммами

- с положением «0»

- также может использоваться как жалюзийная двухклавишная кнопка
- с винтовыми клеммами



Номинальное напряжение 250 В[~]
 Коммутируемый ток 10 А

Без центральной панели подходит также для монтажа со стеклянными и декоративными пластинами.

Исполнение	арт. №	уп.
Групповая поворотная кнопка, с 2 полюсами, с отдельными входными клеммами	3838 00	1



Центральные панели для выключателей / кнопок

Центральная панель с ручкой



Исполнение

Berker Serie 1930

цвет: полярная белизна, глянцевый

цвет: черный, глянцевый

- для поворотных переключателей и поворотных нажимных кнопок
- из пластмассы

арт. №

уп.

1647

1

1647 01

1

Центральная панель с ручкой, из фарфора



Центральная панель серии 1930 Porzellan Made by Rosenthal

Исполнение

Berker Serie 1930 Porzellan made by Rosenthal

цвет: полярная белизна, глянцевый

цвет: черный, глянцевый

- для поворотных переключателей и поворотных нажимных кнопок
- из фарфора

арт. №

уп.

1647 69

1

1647 65

1

Накладки для выключателей / нажимных кнопок

Стеклопанель для поворотных выключателей/кнопок



Внимание!
В комбинациях следует использовать дистанционный шуцер для коробок скрытого монтажа производства Kaiser (№ для заказа 1887).

Специальный вариант для монтажа в полых стенах по запросу.

- с белой подкладкой из пластмассы
- из ударопрочного стекла
- для единичного монтажа

Подходит к Опция

арт. №

стр.

Дистанционный шуцер

1887

510

i 958

Исполнение

арт. №

уп.

Berker Serie Glas

стекло, цвет: прозрачный, глянцевый

1090

10

стекло, цвет: полярная белизна, глянцевый

1090 09

10

Средняя стеклянная накладка для поворотных выключателей/кнопок



Комбинации монтируются только в простых комбинированных коробках.

Специальный вариант для монтажа в полых стенах по запросу.

- с белой подкладкой из пластмассы
- из ударопрочного стекла
- для комбинированного монтажа

i 958

Исполнение

арт. №

уп.

Berker Serie Glas

стекло, цвет: прозрачный, глянцевый

1095

10

стекло, цвет: полярная белизна, глянцевый

1095 09

10

Оконечная стеклянная накладка для поворотных выключателей/кнопок



Комбинации монтируются только в простых комбинированных коробках.

Специальный вариант для монтажа в полых стенах по запросу.

- с белой подкладкой из пластмассы
- из ударопрочного стекла
- для комбинированного монтажа

i 958

Исполнение

арт. №

уп.

Berker Serie Glas

стекло, цвет: прозрачный, глянцевый

1094

10

стекло, цвет: полярная белизна, глянцевый

1094 09

10



Хромовая ручка

■ для поворотного выключателя / кнопки

Подходит к
Поворотные переключатели
Поворотные кнопки

арт. №

стр.
стр. 464
стр. 464

Исполнение

Berker Serie Glas

латунь, хромированная поверхность

арт. №

1812 01

уп.

1



Латунная ручка

■ для поворотного выключателя / кнопки

Подходит к
Поворотные переключатели
Поворотные кнопки

арт. №

стр.
стр. 464
стр. 464

Исполнение

Berker Serie Glas

латунь, с покрытием цапонлаком

арт. №

1812

уп.

1



Накладка с ручкой для поворотных выключателей/кнопок

Внимание!
В комбинациях следует использовать дистанционный шуцер для коробок скрытого монтажа производства Kaiser (№ для заказа 1887).

Внимание!
Накладки монтируются исключительно без рамок.

■ пластмасса

Подходит к
Опция
Дистанционный шуцер

арт. №

стр.
1887
510

Исполнение

Berker Serie R.classic

цвет: полярная белизна, глянцевый

цвет: черный, глянцевый

арт. №

1001 20 89

1001 20 45

уп.

1

1



Накладка с ручкой для поворотных выключателей/кнопок

Внимание!
В комбинациях следует использовать дистанционный шуцер для коробок скрытого монтажа производства Kaiser (№ для заказа 1887).

Внимание!
Накладки монтируются исключительно без рамок.

Подходит к
Опция
Дистанционный шуцер

арт. №

стр.
1887
510

Исполнение

Berker Serie R.classic

анодированный алюминий, цвет: алюминиевый / полярная белизна

анодированный алюминий, цвет: алюминиевый / черный

арт. №

1001 20 74

1001 20 84

уп.

1

1



Накладка с ручкой для поворотных выключателей/кнопок

Внимание!
В комбинациях следует использовать дистанционный шуцер для коробок скрытого монтажа производства Kaiser (№ для заказа 1887).

Внимание!
Накладки монтируются исключительно без рамок.

Подходит к
Опция
Дистанционный шуцер

арт. №

стр.
1887
510

Исполнение

Berker Serie R.classic

нержавеющая сталь, цвет: полярная белизна, металл матированный

нержавеющая сталь, цвет: черный, металл матированный

арт. №

1001 20 14

1001 20 04

уп.

1

1



Накладка с ручкой для поворотных выключателей/кнопок

Внимание!
В комбинациях следует использовать дистанционный шутицер для коробок скрытого монтажа производства Kaiser (№ для заказа 1887).

Внимание!
Накладки монтируются исключительно без рамок.

Подходит к Опция	арт. №	стр.
Дистанционный шутицер	1887	510

Исполнение	арт. №	уп.
Berker Serie R.classic		
стекло, цвет: полярная белизна	1001 20 83	1
стекло, цвет: черный	1001 20 55	1

Поворотные диммеры



Универсальный поворотный диммер с центральной панелью (R, L, C)

- с мягкой регулировкой



Рабочее напряжение	230 В~
Частота	50/60 Гц
Лампы накаливания и галогенные лампы 230 В	50 ... 420 Вт
Обычные светорегулируемые трансформаторы	50 ... 420 ВА
Электронные трансформаторы	50 ... 420 Вт
Количество усилителей Tronic или усилителей мощности, встраиваемый монтаж (R, L) - при одинаковом типе нагрузки	макс. 10
Количество универсальных усилителей мощности по 420 ВА при фазовой засечке (R,L)	макс. 5
Количество универсальных усилителей мощности по 420 ВА при фазовой отсечке (R,C)	макс. 10
Диаметр вала Ø	4 мм

- лампосберегающий мягкий пуск
- автоматический выбор типа обрезки фазы в зависимости от нагрузки, «самопрограммирующийся»
- с запоминающим устройством яркости
- возможна проверка напряжения без демонтажа
- может быть дополнен универсальными усилителями мощности Plus REG с параллельной линией подключения нагрузки
- со входом для вставки дополнительного устройства для универсального поворотного диммера
- с инкрементным датчиком
- стойкий к короткому замыканию и перегрузкам (электронный предохранитель)
- с штыревыми контактными зажимами / безвинтовыми зажимами

Подходит к Опция	арт. №	стр.
Размыкатель электросети, рядный встраиваемый прибор (REG)	187 00	62
Размыкатель электросети «Комфорт» REG	1 8799 01	61
Универсальный усилитель мощности 200 ... 500 Вт, 230 В	1 6599 01	45

Не подключайте обычные трансформаторы вместе с электронными.

i 919

Для бесперебойной работы рекомендуем использовать трансформаторы Berker Tronic Trafo.

Исполнение	арт. №	уп.
Berker Serie 1930/Glas		
цвет: полярная белизна, глянцевый	2834 10	1
цвет: черный, глянцевый	2834 11	1
Berker Serie R.classic		
цвет: полярная белизна, глянцевый	2834 20 89	1
цвет: черный, глянцевый	2834 20 45	1





Вставка дополнительного устройства для универсального поворотного диммера

- с мягкой регулировкой



Рабочее напряжение	230 В~
Частота	50/60 Гц
Количество дополнительных устройств	макс. 5
Диаметр вала Ø	4 мм

- возможна проверка напряжения без демонтажа
- как дополнительное устройство для универсального поворотного диммера
- с инкрементным датчиком
- центральной панелью и регулирующей кнопкой
- с штыревыми контактными зажимами / безвинтовыми зажимами

i 919

Исполнение	арт. №	уп.
Berker Serie 1930/Glas		
цвет: полярная белизна, глянцевый	2835 10	1
цвет: черный, глянцевый	2835 11	1
Berker Serie R.classic		
цвет: полярная белизна, глянцевый	2835 20 89	1
цвет: черный, глянцевый	2835 20 45	1



Электронная платформа - управление светом

- указанные ниже традиционные накладки и накладки для радиоустройств KNX комбинируются для серии 1930 исключительно с 1-местными рамками для центральных панелей Ø 58 мм, № для заказа 13820...

Электронная платформа — вставки

Электронная вставка с релейным контактом



Рабочее напряжение	230 В~
Частота	50/60 Гц
Минимальная нагрузка контакта	≈ 15 Вт
Светодиодные лампы на 230 В	440 Вт
Светорегулируемые энергосберегающие лампы	440 Вт
Лампы накаливания и галогенные лампы 230 В	2300 Вт
Обычные светорегулируемые трансформаторы	1500 ВА
Электронные трансформаторы и двухрежимные трансформаторы	1500 Вт
Люминесцентные лампы:	
- некомпенсированные	1100 ВА
- параллельно компенсированные	1000 Вт
- в схеме парного включения	1000 Вт
- с ЭПРА	1000 Вт
Компактные флуоресцентные лампы с ЭПРА	22 x 20 Вт
Количество дополнительных устройств	без ограничений
Рабочая температура	-5 ... +45 °C
Винтовые клеммы (макс.)	2 x 1,5/1 x 2,5 мм ²
Длина провода нагрузки	макс. 100 м
Длина провода дополнительных устройств	макс. 50 м
Глубина монтажа направляющей захвата	32 мм

- незначительное энергопотребление
- с дополнительным входом для включения с дополнительного места при помощи кнопки (замыкателя) или датчика движения, управление на одном уровне клавиши
- возможно использовать в качестве электронного кнопочного выключателя
- соединение между опорным кольцом и фиксаторами - «лапками» не пропускает ток
- с винтовыми клеммами

Подходит к	арт. №	стр.
Кнопка 1-канальная		стр. 472
Кнопка 1-канальная, радиошина KNX, quicklink	8514 51 3 ..	474
Кнопка 4-канальная, радиошина KNX, quicklink	8564 81 3 ..	476

i 936

Большое количество функций передачи и / или приема в сочетании с накладкой радиошина KNX. Требуется нейтральный провод!

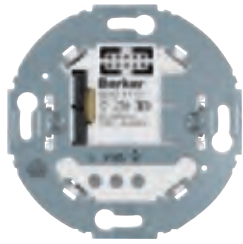

Исполнение	арт. №	уп.
Электронная вставка с релейным контактом	8512 12 01	1

**Электронная вставка выключателя
1-канальная**

Рабочее напряжение	230 В \sim
Частота	50/60 Гц
Светодиодные лампы на 230 В с регулируемой яркостью	5 ... 70 Вт
Светорегулируемые энергосберегающие лампы	13 ... 80 Вт
Лампы накаливания и галогенные лампы 230 В	25 ... 400 Вт
Обычные светорегулируемые трансформаторы	25 ... 400 ВА
Электронные трансформаторы и двухрежимные трансформаторы	25 ... 400 Вт
Количество дополнительных устройств	без ограничений
Рабочая температура	-5 ... +45 °C
Винтовые клеммы (макс.)	2 x 1,5/1 x 2,5 мм ²
Длина провода нагрузки	макс. 100 м
Длина провода дополнительных устройств	макс. 50 м
Глубина монтажа	32 мм

- незначительное энергопотребление
- лампосберегающий мягкий пуск
- автоматическая настройка принципа переключения, зависящего от нагрузки (метод autoDetect)
- оптимальное диммирование благодаря тонкой настройке на тип нагрузки при помощи специальных режимов
- с дополнительным входом для включения с дополнительного места при помощи кнопки (замыкателя) или датчика движения, управление на одном уровне клавиши
- стойкий к короткому замыканию и перегрузкам (электронный предохранитель)
- соединение между опорным кольцом и фиксаторами - «лапками» не пропускает ток
- с винтовыми клеммами

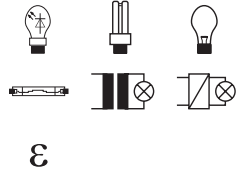

Подходит к	арт. №	стр.
Кнопка 1-канальная		стр. 472
Кнопка 1-канальная, радишина KNX, quicklink	8514 51 3 ..	474
Кнопка 4-канальная, радишина KNX, quicklink	8564 81 3 ..	476

Большое количество функций передачи и / или приема в сочетании с накладкой радишина KNX.

Запрещается одновременно подключать индуктивную и емкостную нагрузку.

Предназначено только для эксплуатации с нагрузками с регулируемой яркостью!

Внимание!

Подключайте только ESL на 230 В или светодиодные лампы с регулировкой яркости.

i 936



Исполнение	арт. №	уп.
Электронная вставка выключателя 1-канальная	8512 11 01	1

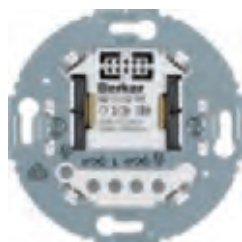

Электронная вставка выключателя 2-канальная

Рабочее напряжение	230 В \sim
Частота	50/60 Гц
Светодиодные лампы нана каждый канал 12 ... 54 Вт 230 В с регулируемой яркостью	
Светорегулируемые энергосберегающие лампы	на каждый канал 15 ... 54 Вт
Лампы накаливания и галогенные лампы 230 В	на канал 35 ... 300 Вт
Обычные светорегулируемые трансформаторы	на единицу 35 ... 300 ВА
Электронные трансформаторы и двухрежимные трансформаторы	на единицу 35 ... 300 Вт
Количество дополнительных устройств	без ограничений
Рабочая температура	-5 ... +45 °C
Винтовые клеммы (макс.)	2 x 1,5/1 x 2,5 мм ²
Длина провода нагрузки	макс. 100 м
Длина провода дополнительных устройств	макс. 50 м
Глубина монтажа	32 мм

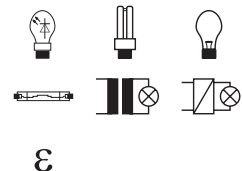

- незначительное энергопотребление
- лампосберегающий мягкий пуск
- автоматическая настройка принципа переключения, зависящего от нагрузки (метод autoDetect)
- оптимальное диммирование благодаря тонкой настройке на тип нагрузки при помощи специальных режимов
- с 2-мя входами для включения с дополнительного места при помощи механических кнопок (размыкателей), управление на одном уровне клавиши
- стойкий к короткому замыканию и перегрузкам (электронный предохранитель)
- соединение между опорным кольцом и фиксаторами - «лапками» не пропускает ток
- с винтовыми клеммами

Подходит к	арт. №	стр.
Кнопка 2-канальная		стр. 473
Кнопка 2-канальная, радиوشина KNX, quicklink	8514 61 3 ..	475
Кнопка 4-канальная, радиوشина KNX, quicklink	8564 81 3 ..	476

i 936

Большое количество функций передачи и / или приема в сочетании с накладкой радиوشина KNX. Запрещается одновременно подключать индуктивную и емкостную нагрузку.

Предназначено только для эксплуатации с нагрузками с регулируемой яркостью!



Исполнение	арт. №	уп.
Электронная вставка выключателя 2-канальная	8512 22 01	1

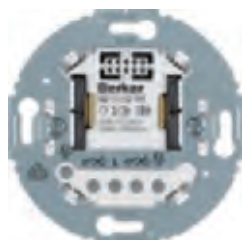

Кнопочный диммер (R, L)

Рабочее напряжение	230 В \sim
Частота	50/60 Гц
Потребляемая мощность (режим ожидания)	< 0,3 Вт
Лампы накаливания и галогенные лампы 230 В	25 ... 400 Вт
Обычные светорегулируемые трансформаторы	25 ... 400 ВА
Количество дополнительных устройств	без ограничений
Рабочая температура	-5 ... +45 °C
Винтовые клеммы (макс.)	2 x 1,5/1 x 2,5 мм ²
Длина провода нагрузки	макс. 100 м
Длина провода дополнительных устройств	макс. 50 м
Глубина монтажа	32 мм
Количество универсальных усилителей мощности	макс. 2

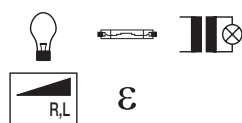

- функция памяти состояния
- незначительное энергопотребление
- лампосберегающий мягкий пуск
- с фазовой засечкой
- начальная яркость может быть введена в память на случай отсутствия питания в сети
- может быть дополнен универсальными устройствами Plus REG для увеличения мощности
- с дополнительным входом для включения с дополнительного места при помощи кнопки (замыкателя) или датчика движения, управление на одном уровне клавиши
- стойкий к короткому замыканию и перегрузкам (электронный предохранитель)
- соединение между опорным кольцом и фиксаторами - «лапками» не пропускает ток
- с винтовыми клеммами

Подходит к	арт. №	стр.
Кнопка 1-канальная		стр. 472
Кнопка 1-канальная, радиوشина KNX, quicklink	8514 51 3 ..	474
Кнопка 4-канальная, радиوشина KNX, quicklink	8564 81 3 ..	476

i 936

Большое количество функций передачи и / или приема в сочетании с накладкой радиوشина KNX.



Исполнение	арт. №	уп.
Кнопочный диммер (R, L)	8542 11 01	1

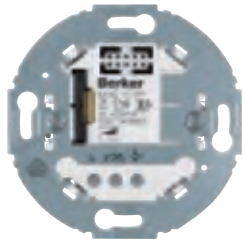

Универсальный кнопочный диммер 1-канальный

Рабочее напряжение	230 В~
Частота	50/60 Гц
Потребляемая мощность (режим ожидания)	< 0,3 Вт
Светодиодные лампы на 230 В с регулируемой яркостью	5 ... 70 Вт
Светорегулируемые энергосберегающие лампы	13 ... 80 Вт
Лампы накаливания и галогенные лампы 230 В	25 ... 400 Вт
Обычные светорегулируемые трансформаторы	25 ... 400 ВА
Электронные трансформаторы и двухрежимные трансформаторы	25 ... 400 Вт
Количество дополнительных устройств	без ограничений
Рабочая температура	-5 ... +45 °C
Винтовые клеммы (макс.)	2 x 1,5/1 x 2,5 мм ²
Длина провода нагрузки	макс. 100 м
Длина провода дополнительных устройств	макс. 50 м
Глубина монтажа	32 мм

- незначительное энергопотребление
- лампосберегающий мягкий пуск
- автоматическая настройка принципа переключения, зависящего от нагрузки (метод autoDetect)
- автоматический выбор типа обрезки фазы в зависимости от нагрузки, «самопрограммирующийся»
- оптимальное диммирование благодаря тонкой настройке на тип нагрузки при помощи специальных режимов
- с дополнительным входом для включения с дополнительного места при помощи кнопки (замыкателя) или датчика движения, управление на одном уровне клавиши
- стойкий к короткому замыканию и перегрузкам (электронный предохранитель)
- соединение между опорным кольцом и фиксаторами - «лапками» не пропускает ток
- с винтовыми клеммами

Подходит к	арт. №	стр.
Кнопка 1-канальная		стр. 472
Кнопка 1-канальная, радиошина KNX, quicklink	8514 51 3 ..	474
Кнопка 4-канальная, радиошина KNX, quicklink	8564 81 3 ..	476

Большое количество функций передачи и / или приема в сочетании с накладкой радиошина KNX. Запрещается одновременно подключать индуктивную и емкостную нагрузку.

i 936



Исполнение	арт. №	уп.
Универсальный кнопочный диммер 1-канальный	8542 12 01	1

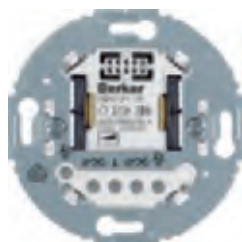

Универсальный кнопочный диммер 2-канальный

Рабочее напряжение	230 В \sim
Частота	50/60 Гц
Потребляемая мощность (режим ожидания)	< 0,3 Вт
Светодиодные лампы нана каждый канал	12 ... 40 Вт
230 В с регулируемой яркостью	
Светорегулируемые энергосберегающие лампы	на каждый канал 15 ... 54 Вт
Лампы накаливания и галогенные лампы 230 В	на канал 35 ... 300 Вт
Обычные светорегулируемые трансформаторы	на единицу 35 ... 300 ВА
Электронные трансформаторы и двухрежимные трансформаторы	на единицу 35 ... 300 Вт
Количество дополнительных устройств	без ограничений
Рабочая температура	-5 ... +45 °C
Винтовые клеммы (макс.)	2 x 1,5/1 x 2,5 мм ²
Длина провода нагрузки	макс. 100 м
Длина провода дополнительных устройств	макс. на единицу 50 м
Глубина монтажа	32 мм
Потребляемая мощность - режим ожидания (канал 1/канал 2)	0,3/0,7 Вт

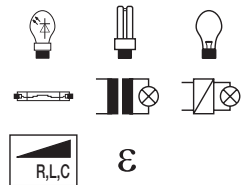

- незначительное энергопотребление
- лампосберегающий мягкий пуск
- автоматическая настройка принципа переключения, зависящего от нагрузки (метод autoDetect)
- автоматический выбор типа обрезки фазы в зависимости от нагрузки, «самопрограммирующийся»
- оптимальное диммирование благодаря тонкой настройке на тип нагрузки при помощи специальных режимов
- с 2-мя входами для включения с дополнительного места при помощи механических кнопок (размыкателей), управление на одном уровне клавиши
- стойкий к короткому замыканию и перегрузкам (электронный предохранитель)
- соединение между опорным кольцом и фиксаторами - «лапками» не пропускает ток
- с винтовыми клеммами

Подходит к	арт. №	стр.
Кнопка 2-канальная		стр. 473
Кнопка 2-канальная, радиопоина KNX, quicklink	8514 61 3 ..	475
Кнопка 4-канальная, радиопоина KNX, quicklink	8564 81 3 ..	476

i 936

Большое количество функций передачи и / или приема в сочетании с накладкой радиопоина KNX. Запрещается одновременно подключать индуктивную и емкостную нагрузку.



Исполнение	арт. №	уп.
Универсальный кнопочный диммер 2-канальный	8542 21 01	1

Кнопки для выключателей и диммеров



Кнопка 1-канальная

Рабочее напряжение	через вставку
Рабочая температура	-5 ... +45 °C
Указание:	
Для интеграции данного изделия с серией 1930 следует использовать исключительно 1-местную рамку для центральной панели Ø 58 мм, № для заказа: 1382 0...	
Установка серии 1930 в многоместном исполнении невозможна!	

- незначительное энергопотребление
- с программой управления на 2 уровня
- начальная яркость при использовании в электронной вставки для диммера может быть сохранена в памяти энергонезависимо

Подходит к	арт. №	стр.
Рамка одноместная для центральной 1382 0 .. панели Ø 58 мм		517
Электронная вставка с релейным контактом	8512 12 01	468
Электронная вставка выключателя 1-канальная	8512 11 01	469
Кнопочный диммер (R, L)	8542 11 01	470
Универсальный кнопочный диммер 1-канальный	8542 12 01	471

i 936



Исполнение	арт. №	уп.
Berker Serie 1930/R.classic		
цвет: полярная белизна, глянцевый	8514 11 39	1
цвет: черный, глянцевый	8514 11 31	1

Кнопка 2-канальная

Рабочее напряжение через вставку
 Рабочая температура -5 ... +45 °C

- незначительное энергопотребление
- управление с двумя плоскостями для серии
- начальная яркость при использовании в электронной вставки для диммера может быть сохранена в памяти энергонезависимо

Указание:
 Для интеграции данного изделия с серией 1930 следует использовать исключительно 1-местную рамку для центральной панели Ø 58 мм, № для заказа: 1382 0...
 Установка серии 1930 в многоместном исполнении невозможна!

Подходит к	арт. №	стр.
Рамка одноместная для центральной панели Ø 58 мм	1382 0 ..	517
Электронная вставка выключателя 2-канальная	8512 22 01	470
Универсальный кнопочный диммер 2-канальный	8542 21 01	472

i 936

Исполнение	арт. №	уп.
цвет: полярная белизна, гляцевый	8514 21 39	1
цвет: черный, гляцевый	8514 21 31	1

Источники питания от сети для накладок для KNX-радиосистем

Блок питания от сети, для накладок радиوشина KNX

Рабочее напряжение 230 В~
 Частота 50/60 Гц
 Рабочая температура -5 ... +45 °C
 Винтовые клеммы (макс.) 1 x 4/2 x 2,5 мм²
 Глубина монтажа 22 мм

- незначительное энергопотребление
- соединение между опорным кольцом и фиксаторами - «лапками» не пропускает ток
- с винтовыми клеммами
- используется в качестве сетевого питания для накладок системы радиوشина KNX

Большое количество функций передачи и / или приема в сочетании с накладкой радиوشина KNX.

Подходит к	арт. №	стр.
Кнопка 1-канальная, радиوشина KNX, quicklink	8514 51 3 ..	474
Кнопка 2-канальная, радиوشина KNX, quicklink	8514 61 3 ..	475
Кнопка 4-канальная, радиوشина KNX, quicklink	8564 81 3 ..	476



Исполнение	арт. №	уп.
Блок питания от сети, для накладок радиوشина KNX	8502 01 01	1

Кнопки для выключателей/диммеров, радиوشина KNX

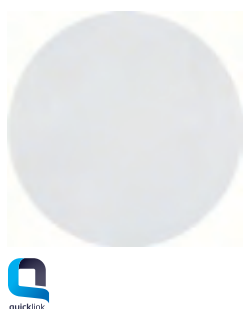

Кнопка 1-канальная, радиوشина KNX, quicklink

Радиопrotocol	радиوشина KNX
Рабочий цикл передатчика	1 %
Категория приемника	2
Количество радиоканалов	2
Количество адресов quicklink	не более 20 передатчиков / приемников
Частота передачи радиосигнала / приема радиосигнала	868,3 МГц
Мощность радиопередатчика	< 10 мВт
Дальность радиопередачи (в свободном поле)	макс. 100 м
Дальность радиопередачи (здание)	макс. 30 м
Рабочая температура	-5 ... +45 °C

- настраиваемые характеристики передачи и / или приема
- с функцией сброса в начальные настройки
- незначительное энергопотребление
- функции quicklink: выключатель, диммер, жалюзийный выключатель, 2 сцены, таймер, кнопка (замыкатель)
- дополнительные функции ETS: +6 сцен, режим работы Вкл./Выкл., 1 система управления кнопками Вверх / вниз, значение диммера, индикация яркости, кнопки, индикация состояния, принудительное управление
- управление конфигурируется на одном или двух уровнях клавиши
- сохранение сцен может блокироваться
- значение яркости при включении может сохраняться не зависимо от питания на каждом из уровней управления
- светодиодный индикатор совместимости накладки / вставки
- со светодиодом конфигурации и функции
- с клавишей конфигурации и функции
- клавиша программируется как на верхнем, так и на нижний уровне управления, возможны комбинации: выключатель, диммер, сетевой блок
- программирование quicklink при помощи клавиши и светодиодного индикатора, без использования каких-либо инструментов
- централизация при помощи радиоустройства сопряжения коммуникационных устройств KNX, для наружного монтажа, с системой KNX-TP

Для ручного приведения в действие или дистанционного управления посредством связи радиوشина KNX .

Указание:
 Для интеграции данного изделия с серией 1930 следует использовать исключительно 1-местную рамку для центральной панели Ø 58 мм, № для заказа: 1382 0...
 Установка серии 1930 в многоместном исполнении невозможна!

Подходит к	арт. №	стр.
Рамка одноместная для центральной панели Ø 58 мм	1382 0 ..	517
Блок питания от сети, для накладок радиوشина KNX	8502 01 01	473
Электронная вставка выключателя 1-канальная	8512 11 01	469
Кнопочный диммер (R, L)	8542 11 01	470
Универсальный кнопочный диммер 1-канальный	8542 12 01	471
Электронная вставка с релейным контактом	8512 12 01	468

i 936

Исполнение	арт. №	уп.
Berker Serie 1930/R.classic		
цвет: полярная белизна, глянцевый	8514 51 39	1
цвет: черный, глянцевый	8514 51 31	1



Кнопка 2-канальная, радиосигнал KNX, quicklink

Радиопrotocol	радиосигнал KNX
Рабочий цикл передатчика	1 %
Категория приемника	2
Количество радиоканалов	4
Количество адресов quicklink	не более 20 передатчиков / приемников
Частота передачи радиосигнала / приема радиосигнала	868,3 МГц
Мощность радиопередатчика	< 10 мВт
Дальность радиопередачи (в свободном поле)	макс. 100 м
Дальность радиопередачи (здание)	макс. 30 м
Рабочая температура	-5 ... +45 °C

- настраиваемые характеристики передачи и / или приема
- с функцией сброса в начальные настройки
- незначительное энергопотребление
- функции quicklink: выключатель, диммер, жалюзийный выключатель, 2 сцены, таймер, кнопка (замыкатель)
- дополнительные функции ETS: +6 сцен, режим работы Вкл./Выкл., 1 система управления кнопками Вверх / вниз, значение диммера, индикация яркости, кнопки, индикация состояния, принудительное управление
- управление конфигурируется на одном или двух уровнях клавиши
- сохранение сцен может блокироваться
- значение яркости при включении может сохраняться не зависимо от питания на каждом из уровней управления
- светодиодный индикатор совместимости наклейки / вставки
- со светодиодом конфигурации и функции
- с клавишей конфигурации и функции
- клавиша программируется как на верхнем, так и на нижнем уровне управления, возможны комбинации: выключатель, диммер, сетевой блок
- программирование quicklink при помощи клавиши и светодиодного индикатора, без использования каких-либо инструментов
- централизация при помощи радиоустройства сопряжения коммуникационных устройств KNX, для наружного монтажа, с системой KNX-TP

Для ручного приведения в действие или дистанционного управления посредством связи радиосигнал KNX .

Указание:

Для интеграции данного изделия с серией 1930 следует использовать исключительно 1-местную рамку для центральной панели Ø 58 мм, № для заказа: 1382 0...
Установка серии 1930 в многоместном исполнении невозможна!

Подходит к	арт. №	стр.
Рамка одноместная для центральной панели Ø 58 мм	1382 0 ..	517
Блок питания от сети, для накладок радиосигнал KNX	8502 01 01	473
Электронная вставка выключателя 2-канальная	8512 22 01	470
Универсальный кнопочный диммер 2-канальный	8542 21 01	472

i 936

Исполнение	арт. №	уп.
Berker Serie 1930/R.classic		
цвет: полярная белизна, глянцевый	8514 61 39	1
цвет: черный, глянцевый	8514 61 31	1





Кнопка 4-канальная, радиошина KNX, quicklink

Радиопротокол	радиошина KNX
Рабочий цикл передатчика	1 %
Категория приемника	2
Количество радиоканалов	4
Количество адресов quicklink	не более 20 передатчиков / приемников
Частота передачи радиосигнала / приема радиосигнала	868,3 МГц
Мощность радиопередатчика	< 10 мВт
Дальность радиопередачи (в свободном поле)	макс. 100 м
Дальность радиопередачи (здание)	макс. 30 м
Рабочая температура	-5 ... +45 °C

Для ручного приведения в действие или дистанционного управления посредством связи радиошина KNX .

Расширенные опции управления для одинарных электронных механизмов благодаря двум дополнительным свободно конфигурируемым радиоканалам.

Указание:

Для интеграции данного изделия с серией 1930 следует использовать исключительно 1-местную рамку для центральной панели Ø 58 мм, № для заказа: 1382 0...

Установка серии 1930 в многоместном исполнении невозможна!

- функции уровней кнопок вверх / вниз или слева / справа свободно конфигурируются для использования в качестве приемника для управления подключенной нагрузкой, а также передатчика для удаленного управления, например, жалюзи
- настраиваемые характеристики передачи и / или приема
- с функцией сброса в начальные настройки
- незначительное энергопотребление
- функции quicklink: выключатель, диммер, жалюзи-ный выключатель, 2 сцены, таймер, кнопка (замыкатель)
- дополнительные функции ETS: +6 сцен, режим работы Вкл./Выкл., 1 система управления кнопками Вверх / вниз, значение диммера, индикация яркости, кнопки, индикация состояния, принудительное управление
- управление конфигурируется на одном или двух уровнях клавиши
- сохранение сцен может блокироваться
- значение яркости при включении может сохраняться не зависимо от питания на каждом из уровней управления
- светодиодный индикатор совместимости накладки / вставки
- со светодиодом конфигурации и функции
- с клавишей конфигурации и функции
- программирование quicklink при помощи клавиши и светодиодного индикатора, без использования каких-либо инструментов
- централизация при помощи радиоустройства сопряжения коммуникационных устройств KNX, для наружного монтажа, с системой KNX-TP

Подходит к	арт. №	стр.
Рамка одноместная для центральной панели Ø 58 мм	1382 0 ..	517
Блок питания от сети, для накладок радиошина KNX	8502 01 01	473
Электронная вставка выключателя 1-канальная	8512 11 01	469
Электронная вставка выключателя 2-канальная	8512 22 01	470
Кнопочный диммер (R, L)	8542 11 01	470
Универсальный кнопочный диммер 1-канальный	8542 12 01	471
Универсальный кнопочный диммер 2-канальный	8542 21 01	472
Электронная вставка с релейным контактом	8512 12 01	468

i 936

Исполнение арт. № уп.

Berker Serie 1930/R.classic

цвет: полярная белизна, глянцевый	8564 81 39	1
цвет: черный, глянцевый	8564 81 31	1



Таймеры для KNX-радиосистем

Электронная вставка с релейным контактом

Рабочее напряжение	230 В \sim
Частота	50/60 Гц
Минимальная нагрузка контакта	\approx 15 Вт
Светодиодные лампы на 230 В	440 Вт
Светорегулируемые энергосберегающие лампы	440 Вт
Лампы накаливания и галогенные лампы 230 В	2300 Вт
Обычные светорегулируемые трансформаторы	1500 ВА
Электронные трансформаторы и двухрежимные трансформаторы	1500 Вт
Люминесцентные лампы:	
- некомпенсированные	1100 ВА
- параллельно компенсированные	1000 Вт
- в схеме парного включения	1000 Вт
- с ЭПРА	1000 Вт
Компактные флуоресцентные лампы с ЭПРА	22 x 20 Вт
Количество дополнительных устройств	без ограничений
Рабочая температура	-5 ... +45 °C
Винтовые клеммы (макс.)	2 x 1,5/1 x 2,5 мм ²
Длина провода нагрузки	макс. 100 м
Длина провода дополнительных устройств	макс. 50 м
Глубина монтажа направляющей захвата	32 мм

- незначительное энергопотребление
- с дополнительным входом для включения с дополнительного места при помощи кнопки (замыкателя) или датчика движения, управление на одном уровне клавиши
- возможно использовать в качестве электронного кнопочного выключателя
- соединение между опорным кольцом и фиксаторами - «лапками» не пропускает ток
- с винтовыми клеммами

Подходит к Таймер для вставки выключателя, радиوشина KNX, quicklink **арт. №** 8574 52 3 .. **стр.** 478

i 936

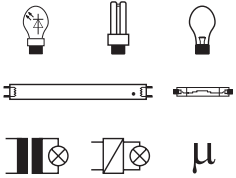

Большое количество функций передачи и / или приема в сочетании с накладкой радиوشина KNX.
Требуется нейтральный провод!



Исполнение	арт. №	уп.
Электронная вставка с релейным контактом	8512 12 01	1

Блок питания от сети, для накладок радиوشина KNX

Рабочее напряжение	230 В \sim
Частота	50/60 Гц
Рабочая температура	-5 ... +45 °C
Винтовые клеммы (макс.)	1 x 4/2 x 2,5 мм ²
Глубина монтажа	22 мм

- незначительное энергопотребление
- соединение между опорным кольцом и фиксаторами - «лапками» не пропускает ток
- с винтовыми клеммами
- используется в качестве сетевого питания для накладок системы радиوشина KNX

Большое количество функций передачи и / или приема в сочетании с накладкой радиوشина KNX.
Накладки датчика движения в комбинации с сетевой вставкой могут использоваться только как дополнительное устройство для датчика движения (Slave). Для этого в качестве основного устройства для датчика движения (Master) должна быть настроена накладка датчика движения с электронной вставкой с релейным контактом (№ для заказа: 8512 12 00).

Подходит к Таймер для вставки выключателя, радиوشина KNX, quicklink **арт. №** 8574 52 3 .. **стр.** 478



Исполнение	арт. №	уп.
Блок питания от сети, для накладок радиوشина KNX	8502 01 01	1



Таймер для вставки выключателя, радиوشина KNX, quicklink

- с дисплеем



Радиопротокол	радиوشина KNX
Количество радиоканалов	1
Количество адресов quicklink	не более 20 передатчиков / приемников
Частота передачи радиосигнала / приема радиосигнала	868,3 МГц
Мощность радиопередатчика	< 10 мВт
Дальность радиопередачи (в свободном поле)	макс. 100 м
Дальность радиопередачи (здание)	макс. 30 м
Смещение астрономического времени	± 2 ч
Запас хода	≈ 24 ч
Случайный генератор чисел	± 15 мин.
Количество периодов включения для вкл/выкл	20
Рабочая температура	-5 ... +45 °C

Управление кнопками устройства, радиопередатчиком и программируемыми периодами переключения.

Указание:

Для интеграции данного изделия с серией 1930 следует использовать исключительно 1-местную рамку для центральной панели Ø 58 мм, № для заказа: 1382 0...

Установка серии 1930 в многоместном исполнении невозможна!

- функция «Party», без выполнения команд автоматики, радиоустройств и дополнительных устройств (гарантия переключения)
- настраиваемые характеристики передачи и / или приема
- с блокировкой клавиш
- с функцией сброса в начальные настройки
- незначительное энергопотребление
- функции quicklink: переключение, 2 сцены, таймер, кнопка размыкателя, принудительное управление
- дополнительные функции ETS: +6 сцен, режим работы Вкл/Выкл, вызов времени сцены, временное значение диммера, кнопка, индикация состояния
- в рабочем режиме ЖК-дисплей подсвечивается
- настраиваемая контрастность ЖК-дисплея
- индикация совместимости накладки / вставки на дисплее
- меню на английском, немецком или французском языке
- с автоматическим переходом на летнее / зимнее время (отключаемо)
- с переключением автоматического/ручного режимов
- два пакета заводских настроек, возможны индивидуальные доводки
- астропрограмма для переключения при восходе и закате солнца с указанием города / страны или координат, индивидуальная настройка
- программа «отпуск» - вариации подъема / опускания жалюзи в автоматическом режиме
- автономная программа, команды радиоустройств и дополнительных устройств не выполняются
- централизация при помощи радиоустройства сопряжения коммуникационных устройств KNX, для наружного монтажа, с системой KNX-TP

Подходит к	арт. №	стр.
Электронная вставка с релейным контактом		стр. 477
Блок питания от сети, для накладок радиوشина KNX		стр. 477
Рамка одноместная для центральной 1382 0 .. панели Ø 58 мм		517

i 936

Исполнение	арт. №	уп.
Berker Serie 1930/R.classic		
цвет: полярная белизна, глянцевый	8574 52 39	1
цвет: черный, глянцевый	8574 52 31	1



Электронная платформа - датчики движения

- указанные ниже традиционные накладки и накладки для радиоустройств KNX комбинируются для серии 1930 исключительно с 1-местными рамками для центральных панелей Ø 58 мм, № для заказа 13820...

Электронная платформа — вставки

Электронная вставка с релейным контактом

Рабочее напряжение	230 В \sim
Частота	50/60 Гц
Минимальная нагрузка контакта	≈ 15 Вт
Светодиодные лампы на 230 В	440 Вт
Светорегулируемые энергосберегающие лампы	440 Вт
Лампы накаливания и галогенные лампы 230 В	2300 Вт
Обычные светорегулируемые трансформаторы	1500 ВА
Электронные трансформаторы и двухрежимные трансформаторы	1500 Вт
Люминесцентные лампы:	
- некомпенсированные	1100 ВА
- параллельно компенсированные	1000 Вт
- в схеме парного включения	1000 Вт
- с ЭПРА	1000 Вт
Компактные флуоресцентные лампы с ЭПРА	22 x 20 Вт
Количество дополнительных устройств	без ограничений
Рабочая температура	-5 ... +45 °С
Винтовые клеммы (макс.)	2 x 1,5/1 x 2,5 мм ²
Длина провода нагрузки	макс. 100 м
Длина провода дополнительных устройств	макс. 50 м
Глубина монтажа направляющей захвата	32 мм

- незначительное энергопотребление
- с дополнительным входом для включения с дополнительного места при помощи кнопки (замыкателя) или датчика движения, управление на одном уровне клавиши
- возможно использовать в качестве электронного кнопочного выключателя
- соединение между опорным кольцом и фиксаторами - «лапками» не пропускает ток
- с винтовыми клеммами

Подходит к

 Накладки датчика движения
 Накладки для датчиков движения, радиосиена KNX

арт. №
стр.

 стр. 482
 стр. 485

936

Большое количество функций передачи и / или приема в сочетании с накладкой радиосиена KNX.
 Требуется нейтральный провод!



Исполнение	арт. №	уп.
Электронная вставка с релейным контактом	8512 12 01	1

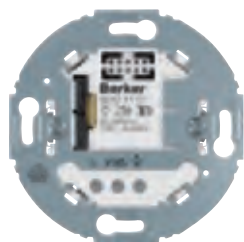

Электронная вставка выключателя 1-канальная

Рабочее напряжение	230 В \sim
Частота	50/60 Гц
Светодиодные лампы на 230 В с регулируемой яркостью	5 ... 70 Вт
Светорегулируемые энергосберегающие лампы	13 ... 80 Вт
Лампы накаливания и галогенные лампы 230 В	25 ... 400 Вт
Обычные светорегулируемые трансформаторы	25 ... 400 ВА
Электронные трансформаторы и двухрежимные трансформаторы	25 ... 400 Вт
Количество дополнительных устройств	без ограничений
Рабочая температура	-5 ... +45 °C
Винтовые клеммы (макс.)	2 x 1,5/1 x 2,5 мм ²
Длина провода нагрузки	макс. 100 м
Длина провода дополнительных устройств	макс. 50 м
Глубина монтажа	32 мм

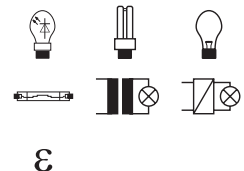

- незначительное энергопотребление
- лампосберегающий мягкий пуск
- автоматическая настройка принципа переключения, зависящего от нагрузки (метод autoDetect)
- оптимальное диммирование благодаря тонкой настройке на тип нагрузки при помощи специальных режимов
- с дополнительным входом для включения с дополнительного места при помощи кнопки (замыкателя) или датчика движения, управление на одном уровне клавиши
- стойкий к короткому замыканию и перегрузкам (электронный предохранитель)
- соединение между опорным кольцом и фиксаторами - «лапками» не пропускает ток
- с винтовыми клеммами

Подходит к	арт. №	стр.
Накладки датчика движения		стр. 482
Накладки для датчиков движения, радиوشина KNX		стр. 485

i 936

Большое количество функций передачи и / или приема в сочетании с накладкой радиوشина KNX.

Запрещается одновременно подключать индуктивную и емкостную нагрузку.

Предназначено только для эксплуатации с нагрузками с регулируемой яркостью!

Внимание!

Подключайте только ESL на 230 В или светодиодные лампы **с регулировкой яркости**.



Исполнение	арт. №	уп.
Электронная вставка выключателя 1-канальная	8512 11 01	1

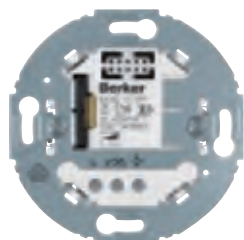

Кнопочный диммер (R, L)

Рабочее напряжение	230 В \sim
Частота	50/60 Гц
Потребляемая мощность (режим ожидания)	< 0,3 Вт
Лампы накаливания и галогенные лампы 230 В	25 ... 400 Вт
Обычные светорегулируемые трансформаторы	25 ... 400 ВА
Количество дополнительных устройств	без ограничений
Рабочая температура	-5 ... +45 °C
Винтовые клеммы (макс.)	2 x 1,5/1 x 2,5 мм ²
Длина провода нагрузки	макс. 100 м
Длина провода дополнительных устройств	макс. 50 м
Глубина монтажа	32 мм
Количество универсальных усилителей мощности	макс. 2

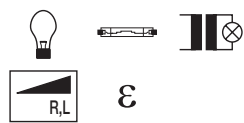

- функция памяти состояния
- незначительное энергопотребление
- лампосберегающий мягкий пуск
- с фазовой засечкой
- начальная яркость может быть введена в память на случай отсутствия питания в сети
- может быть дополнен универсальными устройствами Plus REG для увеличения мощности
- с дополнительным входом для включения с дополнительного места при помощи кнопки (замыкателя) или датчика движения, управление на одном уровне клавиши
- стойкий к короткому замыканию и перегрузкам (электронный предохранитель)
- соединение между опорным кольцом и фиксаторами - «лапками» не пропускает ток
- с винтовыми клеммами

Подходит к	арт. №	стр.
Накладки датчика движения		стр. 482
Накладки для датчиков движения, радиوشина KNX		стр. 485

i 936

Большое количество функций передачи и / или приема в сочетании с накладкой радиوشина KNX.

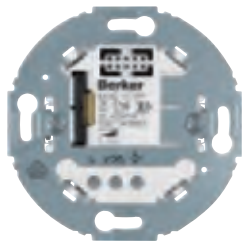

Исполнение	арт. №	уп.
Кнопочный диммер (R, L)	8542 11 01	1

Универсальный кнопочный диммер 1-канальный

Рабочее напряжение	230 В \sim
Частота	50/60 Гц
Потребляемая мощность (режим ожидания)	< 0,3 Вт
Светодиодные лампы на 230 В с регулируемой яркостью	5 ... 70 Вт
Светорегулируемые энергосберегающие лампы	13 ... 80 Вт
Лампы накаливания и галогенные лампы 230 В	25 ... 400 Вт
Обычные светорегулируемые трансформаторы	25 ... 400 ВА
Электронные трансформаторы и двухрежимные трансформаторы	25 ... 400 Вт
Количество дополнительных устройств	без ограничений
Рабочая температура	-5 ... +45 °C
Винтовые клеммы (макс.)	2 x 1,5/1 x 2,5 мм ²
Длина провода нагрузки	макс. 100 м
Длина провода дополнительных устройств	макс. 50 м
Глубина монтажа	32 мм

- незначительное энергопотребление
- лампосберегающий мягкий пуск
- автоматическая настройка принципа переключения, зависящего от нагрузки (метод autoDetect)
- автоматический выбор типа обрезки фазы в зависимости от нагрузки, «самопрограммирующийся»
- оптимальное диммирование благодаря тонкой настройке на тип нагрузки при помощи специальных режимов
- с дополнительным входом для включения с дополнительного места при помощи кнопки (замыкателя) или датчика движения, управление на одном уровне клавиши
- стойкий к короткому замыканию и перегрузкам (электронный предохранитель)
- соединение между опорным кольцом и фиксаторами - «лапками» не пропускает ток
- с винтовыми клеммами

Подходит к	арт. №	стр.
Накладки датчика движения		стр. 482
Накладки для датчиков движения, радиосигнала KNX		стр. 485

i 936

Большое количество функций передачи и / или приема в сочетании с накладкой радиосигнала KNX. Запрещается одновременно подключать индуктивную и емкостную нагрузку.



Исполнение	арт. №	уп.
Универсальный кнопочный диммер 1-канальный	8542 12 01	1

Дополнительное устройство для датчика движения

Рабочее напряжение	230 В \sim
Частота	50/60 Гц
Количество датчиков движения дополнительных устройств	без ограничений
Рабочая температура	-5 ... +45 °C
Винтовые клеммы (макс.)	2 x 1,5/1 x 2,5 мм ²
Длина провода дополнительных устройств	макс. 50 м
Глубина монтажа	32 мм

- незначительное энергопотребление
- стойкий к короткому замыканию и перегрузкам (электронный предохранитель)
- соединение между опорным кольцом и фиксаторами - «лапками» не пропускает ток
- с винтовыми клеммами

Подходит к	арт. №	стр.
Накладки датчика движения		стр. 482
Накладки для датчиков движения, радиосигнала KNX		стр. 485

i 936

Исполнение	арт. №	уп.
Дополнительное устройство для датчика движения	8532 01 01	1

Накладки датчика движения



Датчик движения 2,2 м

Номинальная высота монтажа	2,2 м
Чувствительность срабатывания, регулируемая	≈ 10 ... 100 %
Яркость срабатывания, регулируемая	≈ 5 ... 1000 лк, дневной режим
Время срабатывания	≈ 180 с
Фронтальная зона охвата	≈ 8 м
Дальность действия сбоку	на ≈ 6 м
Область охвата прямоугольной формы	≈ 8 x 12 м
Рабочая температура	-5 ... +45 °C
Высота от стены	34 мм

- с функцией памяти для моделирования эффекта присутствия
- функция «Party» для включения на 2 часа
- функция программирования яркости срабатывания - «Teach-Funktion» - при помощи кнопки
- с блокировкой клавиш
- незначительное энергопотребление
- режим, управляемый процессором μ
- светодиодный индикатор совместимости накладки / вставки
- со светодиодным индикатором состояния и работы красный / зеленый / оранжевый
- с кнопкой автоматики включения / выключения

Подходит к	арт. №	стр.
Электронная платформа — вставки		стр. 479
Рамка одноместная для центральной 1382 0 ..		517
панели Ø 58 мм		

i 936

Указание:
Для интеграции данного изделия с серией 1930 следует использовать исключительно 1-местную рамку для центральной панели Ø 58 мм, № для заказа: 1382 0...
Установка серии 1930 в многоместном исполнении невозможна!

Исполнение	арт. №	уп.
Berker Serie 1930/R.classic		
цвет: полярная белизна, глянцевый	8534 21 39	1
цвет: черный, глянцевый	8534 21 31	1



Датчик движения 1,1 м

Номинальная высота монтажа	1,1 м
Чувствительность срабатывания, регулируемая	≈ 10 ... 100 %
Яркость срабатывания, регулируемая	≈ 5 ... 1000 лк, дневной режим
Время срабатывания	≈ 180 с
Фронтальная зона охвата	≈ 12 м
Дальность действия сбоку	на ≈ 8 м
Область охвата прямоугольной формы	≈ 12 x 16 м
Рабочая температура	-5 ... +45 °C
Высота от стены	34 мм

- с функцией памяти для моделирования эффекта присутствия
- функция «Party» для включения на 2 часа
- функция программирования яркости срабатывания - «Teach-Funktion» - при помощи кнопки
- с блокировкой клавиш
- незначительное энергопотребление
- режим, управляемый процессором μ
- светодиодный индикатор совместимости накладки / вставки
- со светодиодным индикатором состояния и работы красный / зеленый / оранжевый
- с кнопкой автоматики включения / выключения

Подходит к	арт. №	стр.
Электронная платформа — вставки		стр. 479
Рамка одноместная для центральной 1382 0 ..		517
панели Ø 58 мм		

i 936

Постоянное воздействие прямых солнечных лучей на уровень обнаружения, обращенный вверх, может привести к выходу из строя датчика движения.
Исключительно для использования в помещении!

Указание:
Для интеграции данного изделия с серией 1930 следует использовать исключительно 1-местную рамку для центральной панели Ø 58 мм, № для заказа: 1382 0...
Установка серии 1930 в многоместном исполнении невозможна!

Исполнение	арт. №	уп.
Berker Serie 1930/R.classic		
цвет: полярная белизна, глянцевый	8534 11 39	1
цвет: черный, глянцевый	8534 11 31	1



Инфракрасный датчик движения «Комфорт» 2,2 м

Номинальная высота монтажа	2,2 м
Чувствительность срабатывания, регулируемая	≈ 10 ... 100 %
Яркость срабатывания, регулируемая	≈ 5 ... 1000 лк, дневной режим
Время срабатывания, регулируемое	≈ 10 с ... 30 мин.
Фронтальная зона охвата	≈ 8 м
Дальность действия сбоку	на ≈ 6 м
Время «иммунитета»	≈ 10 с
Кратковременный режим работы	200 мс
Область охвата прямоугольной формы	≈ 8 x 12 м
Рабочая температура	-5 ... +45 °C
Высота от стены	34 мм

- с функцией памяти для моделирования эффекта присутствия
- функция «Party» для включения на 2 часа
- функция программирования яркости срабатывания - «Teach-Funktion» - при помощи кнопки
- с блокировкой клавиш
- незначительное энергопотребление
- режим кратковременной работы на время «иммунитета» (например, для лестничного освещения, для временного отключения электроэнергии)
- режим, управляемый процессором μ
- светодиодный индикатор совместимости накладки / вставки
- со светодиодным индикатором состояния и работы красный / зеленый / оранжевый
- с кнопкой автоматического включения / выключения

Подходит к
арт. №
стр.

Электронная платформа — вставки		стр. 479
Рамка одноместная для центральной 1382 0 ..		517
панели Ø 58 мм		

i 936
Указание:

Для интеграции данного изделия с серией 1930 следует использовать исключительно 1-местную рамку для центральной панели Ø 58 мм, № для заказа: 1382 0...
Установка серии 1930 в многоместном исполнении невозможна!

Исполнение
арт. №
уп.
Berker Serie 1930/R.classic

цвет: полярная белизна, глянцевый

8534 22 39

1

цвет: черный, глянцевый

8534 22 31

1





Инфракрасный датчик движения «Комфорт» 1,1 м

Номинальная высота монтажа	1,1 м
Чувствительность срабатывания, регулируемая	≈ 10 ... 100 %
Яркость срабатывания, регулируемая	≈ 5 ... 1000 лк, дневной режим
Время срабатывания, регулируемое	≈ 10 с ... 30 мин.
Фронтальная зона охвата	≈ 12 м
Дальность действия сбоку	на ≈ 8 м
Время «иммунитета»	≈ 10 с
Кратковременный режим работы	200 мс
Область охвата прямоугольной формы	≈ 12 x 16 м
Рабочая температура	-5 ... +45 °C
Высота от стены	34 мм

- с функцией памяти для моделирования эффекта присутствия
- функция «Party» для включения на 2 часа
- функция программирования яркости срабатывания - «Teach-Funktion» - при помощи кнопки
- с блокировкой клавиш
- незначительное энергопотребление
- режим кратковременной работы на время «иммунитета» (например, для лестничного освещения, для временного отключения электроэнергии)
- режим, управляемый процессором μ
- светодиодный индикатор совместимости накладки / вставки
- со светодиодным индикатором состояния и работы красный / зеленый / оранжевый
- с кнопкой автоматики включения / выключения

Подходит к	арт. №	стр.
Электронная платформа — вставки		стр. 479
Рамка одноместная для центральной 1382 0 .. панели Ø 58 мм		517

i 936

Постоянное воздействие прямых солнечных лучей на уровень обнаружения, обращенный вверх, может привести к выходу из строя датчика движения. Исключительно для использования в помещении!

Указание:
Для интеграции данного изделия с серией 1930 следует использовать исключительно 1-местную рамку для центральной панели Ø 58 мм, № для заказа: 1382 0...
Установка серии 1930 в многоместном исполнении невозможна!

Исполнение	арт. №	уп.
Berker Serie 1930/R.classic		
цвет: полярная белизна, глянцевый	8534 12 39	1
цвет: черный, глянцевый	8534 12 31	1



Источники питания от сети для накладок KNX-радиосистем



Блок питания от сети, для накладок радиоси́на KNX

Рабочее напряжение	230 В~
Частота	50/60 Гц
Рабочая температура	-5 ... +45 °C
Винтовые клеммы (макс.)	1 x 4/2 x 2,5 мм ²
Глубина монтажа	22 мм

- незначительное энергопотребление
- соединение между опорным кольцом и фиксаторами - «лапками» не пропускает ток
- с винтовыми клеммами
- используется в качестве сетевого питания для накладок системы радиоси́на KNX

Большое количество функций передачи и / или приема в сочетании с накладкой радиоси́на KNX. Накладки датчика движения в комбинации с сетевой вставкой могут использоваться только как дополнительное устройство для датчика движения (Slave). Для этого в качестве основного устройства для датчика движения (Master) должна быть настроена накладка датчика движения с электронной вставкой с релейным контактом (№ для заказа: 8512 12 00).

Подходит к	арт. №	стр.
Датчик движения «Комфорт», радиоси́на KNX 1,1 м quicklink	8534 51 3 ..	485
Датчик движения «Комфорт», радиоси́на KNX 2,2 м quicklink	8534 61 3 ..	486

Исполнение	арт. №	уп.
Блок питания от сети, для накладок радиоси́на KNX	8502 01 01	1



Накладки для датчиков движения, радиоси́на KNX



Датчик движения «Комфорт», радиоси́на KNX 1,1 м quicklink



Радиопrotocol	радиоси́на KNX
Рабочий цикл передатчика	1 %
Категория приемника	2
Количество радиоканалов	1
Количество адресов quicklink	не более 20 передатчиков / приемников
Мощность радиопередатчика	< 10 мВт
Радиочастота передачи	868,3 МГц
Дальность радиопередачи (в свободном поле)	макс. 100 м
Дальность радиопередачи (здание)	макс. 30 м
Номинальная высота монтажа	1,1 м
Чувствительность срабатывания, регулируемая	≈ 10 ... 100 %
Яркость срабатывания, регулируемая	≈ 5 ... 1000 лк, дневной режим
Время срабатывания, регулируемое	≈ 1 с ... 3 ч
Фронтальная зона охвата	≈ 12 м
Дальность действия сбоку	на ≈ 8 м
Область охвата прямоугольной формы	≈ 12 x 16 м
Рабочая температура	-5 ... +45 °C
Высота от стены	34 мм

- с функцией памяти для моделирования эффекта присутствия
- функция «Party» для включения на 2 часа
- функция программирования яркости срабатывания - «Teach-Funktion» - при помощи кнопки
- с блокировкой клавиш
- с функцией сброса в начальные настройки
- предупреждение о выключении нагрузки при использовании с механизмами диммеров
- незначительное энергопотребление
- функции quicklink: переключение, светорегулировка, 2 сцены, таймер, кнопка (замыкатель), принудительное управление, Master — Slave
- дополнительные функции ETS: +6 сцен, режим работы Вкл./Выкл., кнопки, индикация состояния, значение диммера, вызов сцен при движении / отсутствии движения
- возможность удаленного управления с помощью передатчика quicklink
- вызов сцен с помощью устройств радиоси́на KNX
- сохранение сцен может блокироваться
- режим, управляемый процессором μ
- светодиодный индикатор совместимости накладки / вставки
- со светодиодным индикатором состояния и работы красный / зеленый / оранжевый
- со светодиодом конфигурации и функции
- возможно управление с дополнительно места (параллельного поста включения) при помощи механического выключателя-кнопки
- с клавишей конфигурации и функции
- с кнопкой включения / выключения / автоматики / памяти / функции Party
- централизация при помощи радиоустройства сопряжения коммуникационных устройств KNX, для наружного монтажа, с системой KNX-TP

Постоянное воздействие прямых солнечных лучей на уровень обнаружения, обращенный вверх, может привести к выходу из строя датчика движения. Исключительно для использования в помещении!

Указание:

Для интеграции данного изделия с серией 1930 следует использовать исключительно 1-местную рамку для центральной панели Ø 58 мм, № для заказа: 1382 0...

Установка серии 1930 в многоместном исполнении невозможна!

Подходит к	арт. №	стр.
Электронная платформа — вставки		стр. 479
Источники питания от сети для накладок для KNX-радиосистем		стр. 484
Рамка одноместная для центральной 1382 0 .. панели Ø 58 мм		517

i 936

Исполнение	арт. №	уп.
Berker Serie 1930/R.classic		
цвет: полярная белизна, глянцевый	8534 51 39	1
цвет: черный, глянцевый	8534 51 31	1





Датчик движения «Комфорт», радиوشина KNX 2,2 м quicklink

Радиопротокол	радиوشина KNX
Рабочий цикл передатчика	1 %
Категория приемника	2
Количество радиоканалов	1
Количество адресов quicklink	не более 20 передатчиков / приемников
Мощность радиопередатчика	< 10 мВт
Радиочастота передачи	868,3 МГц
Дальность радиопередачи (в свободном поле)	макс. 100 м
Дальность радиопередачи (здание)	макс. 30 м
Номинальная высота монтажа	2,2 м
Чувствительность срабатывания, регулируемая	≈ 10 ... 100 %
Яркость срабатывания, регулируемая	≈ 5 ... 1000 лк, дневной режим
Время срабатывания, регулируемое	≈ 1 с ... 3 ч
Фронтальная зона охвата (при монтажной высоте 1,1 м)	≈ 4 м
Фронтальная зона охвата	≈ 8 м
Дальность действия сбоку (при монтажной высоте 1,1 м)	≈ 3 м
Дальность действия сбоку	на ≈ 6 м
Область охвата прямоугольной формы	≈ 8 x 12 м
Рабочая температура	-5 ... +45 °C
Высота от стены	34 мм

- с функцией памяти для моделирования эффекта присутствия
- функция «Party» для включения на 2 часа
- функция программирования яркости срабатывания - «Teach-Funktion» - при помощи кнопки
- с блокировкой клавиш
- с функцией сброса в начальные настройки
- предупреждение о выключении нагрузки при использовании с механизмами диммеров
- незначительное энергопотребление
- функции quicklink: переключение, светорегулировка, 2 сцены, таймер, кнопка (замыкатель), принудительное управление, Master – Slave
- дополнительные функции ETS: +6 сцен, режим работы Вкл./Выкл., кнопки, индикация состояния, значение диммера, вызов сцен при движении / отсутствии движения
- возможность удаленного управления с помощью передатчика quicklink
- вызов сцен с помощью устройств радиوشина KNX
- сохранение сцен может блокироваться
- режим, управляемый процессором μ
- светодиодный индикатор совместимости накладки / вставки
- со светодиодным индикатором состояния и работы красный / зеленый / оранжевый
- со светодиодом конфигурации и функции
- возможно управление с дополнительного места (параллельного поста включения) при помощи механического выключателя-кнопки
- с клавишей конфигурации и функции
- с кнопкой включения / выключения / автоматки / памяти / функции Party
- централизация при помощи радиоустройства сопряжения коммуникационных устройств KNX, для наружного монтажа, с системой KNX-TP

Подходит к	арт. №	стр.
Электронная платформа — вставки		стр. 479
Источники питания от сети для накладок для KNX-радиосистем		стр. 484
Рамка одноместная для центральной 1382 0 .. панели Ø 58 мм		517



Указание:
 Для интеграции данного изделия с серией 1930 следует использовать исключительно 1-местную рамку для центральной панели Ø 58 мм, № для заказа: 1382 0...
 Установка серии 1930 в многоместном исполнении невозможна!

Исполнение	арт. №	уп.
Berker Serie 1930/R.classic		
цвет: полярная белизна, глянцевый	8534 61 39	1
цвет: черный, глянцевый	8534 61 31	1



Жалюзийные выключатели и кнопки

Жалюзийный поворотный выключатель



Поворотный выключатель жалюзи 1-полюсный с центральной панелью

- с поворотной кнопкой



Номинальное напряжение
Коммутируемый ток

250 В~
10 А

- с функцией блокировки кнопок
- с 0-положением
- с винтовыми клеммами

Подходит к Опция

арт. №

стр.

Фиксирующий элемент для жалюзийного поворотного выключателя

стр. 487

Следуйте указаниям производителя двигателя!

i 924

Исполнение

арт. №

уп.

Berker Serie 1930/Glas

цвет: полярная белизна, глянцевый

3811

1

цвет: черный, глянцевый

3811 01

1

Berker Serie R.classic

цвет: полярная белизна, глянцевый

3811 20 89

1

цвет: черный, глянцевый

3811 20 45

1



Поворотный выключатель жалюзи с 2 полюсами, с центральной панелью

- с поворотной кнопкой



Номинальное напряжение
Коммутируемый ток

250 В~
10 А

- с функцией блокировки кнопок
- с 0-положением
- с винтовыми клеммами

Подходит к Опция

арт. №

стр.

Фиксирующий элемент для жалюзийного поворотного выключателя

стр. 487

Следуйте указаниям производителя двигателя!

i 924

Исполнение

арт. №

уп.

Berker Serie 1930/Glas

цвет: полярная белизна, глянцевый

3812

1

цвет: черный, глянцевый

3812 01

1

Berker Serie R.classic

цвет: полярная белизна, глянцевый

3812 20 89

1

цвет: черный, глянцевый

3812 20 45

1



Фиксирующий элемент для жалюзийного поворотного выключателя

- для трансформации в поворотную кнопку для жалюзи

Подходит к

арт. №

стр.

Поворотный выключатель жалюзи с 2 полюсами, с центральной панелью

3812 ..

487

Поворотный выключатель жалюзи 1-полюсный с центральной панелью

3811 ..

487

Исполнение

арт. №

уп.

Berker Serie 1930/Glas

Фиксирующий элемент для жалюзийного поворотного выключателя

1861

10

Berker R.1/R.3/Serie R.classic

Фиксирующий элемент для жалюзийного поворотного выключателя

1861 01

10

Электронная платформа - управление жалюзи

- указанные ниже традиционные накладки и накладки для радиоприборов KNX комбинируются для серии 1930 исключительно с 1-местными рамками для центральных панелей Ø 58 мм, № для заказа 13820...

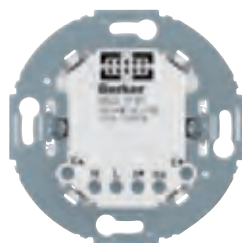

μ IP20

Электронная вставка жалюзи «Комфорт»

Рабочее напряжение	230 В [~]
Частота	50/60 Гц
Коммутируемый ток (омический / индуктивный)	Макс. 5 А
Коммутируемый ток при cos φ = 0,6	макс. 3 А
Время переключения при смене направления	< 0,6 с
Количество дополнительных устройств	без ограничений
Рабочая температура	-5 ... +45 °С
Винтовые клеммы (макс.)	2 x 1,5/1 x 2,5 мм ²
Длина провода нагрузки	макс. 100 м
Длина провода дополнительных устройств	макс. 50 м
Глубина монтажа направляющей захвата	32 мм

- для единичного, группового и центрального управления
- незначительное энергопотребление
- с двумя реле, обоюдно блокирующимися механическим и электронным способом
- со входами 230 В «Вверх» и «Вниз»
- соединение между опорным кольцом и фиксаторами - «лапками» не пропускает ток
- возможно подсоединение дополнительных устройств управления: жалюзиных механизмов и кнопок, жалюзиных механизмов с ключом
- с винтовыми клеммами

Подходит к	арт. №	стр.
Накладки для жалюзи		стр. 488
Накладки для жалюзи, радиоприбора KNX		стр. 490
Опция		
Разделительное реле		стр. 98
Интерфейс, для наружного монтажа, для датчиков ветра	173	97
Датчик осадков	183 01	97

i 936



Исполнение	арт. №	уп.
Электронная вставка жалюзи «Комфорт»	8522 11 01	1

Накладки для жалюзи



Кнопка для вставки жалюзи

Время срабатывания, регулируемое	0 с ... 500 с
Продолжительность цикла подъема / спуска	макс. 2 мин.
Минимальное время перестановки пластин	≈ 250 мс
Время переключения при смене направления	< 0,6 с
Рабочая температура	-5 ... +45 °С

- функция «Memory» - автоматическое выполнение подъема и опускания жалюзи с запоминанием положения
- функция «Party», без выполнения команд автоматики, радиоприборов и дополнительных устройств (гарантия блокировки)
- незначительное энергопотребление
- светодиодный индикатор совместимости накладки / вставки
- с контрольным светодиодом
- со светодиодом состояния для функции памяти и функции Party красный / оранжевый
- с оттиском «Стрелки»
- возможность переключения на дополнительное ориентирование

Подходит к	арт. №	стр.
Электронная вставка жалюзи «Комфорт»	8522 11 01	488
Рамка одноместная для центральной 1382 0 .. панели Ø 58 мм		517

i 936



Исполнение	арт. №	уп.
Berker Serie 1930/R.classic		
цвет: полярная белизна, глянцевый	8524 11 39	1
цвет: черный, глянцевый	8524 11 31	1

Таймер для вставки жалюзи
- с дисплеем

Продолжительность цикла подъема / спуска	2 мин.
Минимальное время перестановки пластин	≈ 250 мс
Время переключения при смене направления	< 0,6 с
Смещение астрономического времени	± 2 ч
Запас хода	≈ 24 ч
Случайный генератор чисел	± 15 мин.
Количество программируемых команд вверх / вниз	20
Рабочая температура	-5 ... +45 °C

Управление кнопками устройства и программируемыми периодами переключения.

Указание:

Для интеграции данного изделия с серией 1930 следует использовать исключительно 1-местную рамку для центральной панели Ø 58 мм, № для заказа: 1382 0...
Установка серии 1930 в многоместном исполнении невозможна!

- функция «Party», без выполнения команд автоматики, радиоустройств и дополнительных устройств (гарантия блокировки)
- с блокировкой клавиш
- с функцией сброса в начальные настройки
- незначительное энергопотребление
- в рабочем режиме ЖК-дисплей подсвечивается
- настраиваемая контрастность ЖК-дисплея
- индикация совместимости накладки / вставки на дисплее
- с автоматическим переходом на летнее / зимнее время (отключаемо)
- возможность переключения на дополнительное ориентирование
- два пакета заводских настроек, возможны индивидуальные доводки
- астропрограмма для переключения при восходе и закате солнца с указанием города / страны или координат, индивидуальная настройка
- программа «отпуск» - вариации подъема / опускания жалюзи в автоматическом режиме

Подходит к	арт. №	стр.
Электронная вставка жалюзи «Комфорт»	8522 11 01	488
Рамка одноместная для центральной 1382 0 .. панели Ø 58 мм		517

i 936

Исполнение	арт. №	уп.
------------	--------	-----

Berker Serie 1930/R.classic

цвет: полярная белизна, глянцевый	8574 11 39	1
цвет: черный, глянцевый	8574 11 31	1

Источники питания от сети для накладок KNX-радиосистем

Блок питания от сети, для накладок радиощина KNX

Рабочее напряжение	230 В~
Частота	50/60 Гц
Рабочая температура	-5 ... +45 °C
Винтовые клеммы (макс.)	1 x 4/2 x 2,5 мм²
Глубина монтажа	22 мм

- незначительное энергопотребление
- соединение между опорным кольцом и фиксаторами - «лапками» не пропускает ток
- с винтовыми клеммами
- используется в качестве сетевого питания для накладок системы радиощина KNX

Большое количество функций передачи и / или приема в сочетании с накладкой радиощина KNX.

Подходит к	арт. №	стр.
Кнопка для вставки жалюзи, радиощина KNX quicklink	8524 51 3 ..	490
Таймер для вставки жалюзи, радиощина KNX quicklink	8574 51 3 ..	491

IP20

Исполнение	арт. №	уп.
Блок питания от сети, для накладок радиощина KNX	8502 01 01	1

Накладки для жалюзи, радиошина KNX

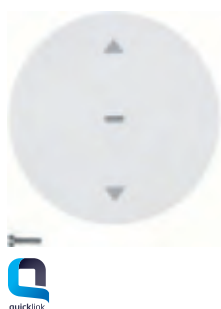

Кнопка для вставки жалюзи, радиошина KNX quicklink

Радиопrotocol	радиошина KNX
Количество радиоканалов	1
Количество адресов quicklink	не более 20 передатчиков / приемников
Частота передачи радиосигнала / приема радиосигнала	868,3 МГц
Мощность радиопередатчика	< 10 мВт
Дальность радиопередачи (в свободном поле)	макс. 100 м
Дальность радиопередачи (здание)	макс. 30 м
Продолжительность цикла подъема / спуска	2 мин.
Время поворота ламелей	(регулируемый) 0,05 ... 2,5 с
Минимальное время перестановки пластин	≈ 250 мс
Перестановка пластин при длительной команде	< 1 с
Время переключения при смене направления	< 0,6 с
Самоблокировка на 2 минуты при длительности сигнала	> 1 с
Рабочая температура	-5 ... +45 °C

- функция «Memory» - автоматическое выполнение подъема и опускания жалюзи с запоминанием положения
- функция «Party» , без выполнения команд автоматики, радиоустройств и дополнительных устройств (гарантия блокировки)
- настраиваемые характеристики передачи и / или приема
- с функцией сброса в начальные настройки
- незначительное энергопотребление
- функции quicklink: жалюзи, 2 сцены, принудительное управление, кнопка Вверх / вниз
- дополнительные функции ETS: +6 сцен, режим работы, индикация состояния, 2 сигнала тревоги
- вызов сцен с помощью устройств радиошина KNX
- положение пластин может сохраняться для сцены
- радиодатчик уровня освещенности обеспечивает защиту от чрезмерной освещенности и открывает жалюзи в сумерках
- светодиодный индикатор совместимости накладки / вставки
- со светодиодом конфигурации и функции
- с контрольным светодиодом
- со светодиодом состояния для функции памяти и функции Party красный / оранжевый
- с оттиском «Стрелки»
- возможность переключения на дополнительное ориентирование
- с клавишей конфигурации и функции
- программирование quicklink при помощи клавиши и светодиодного индикатора, без использования каких-либо инструментов
- централизация при помощи радиоустройства сопряжения коммуникационных устройств KNX, для наружного монтажа, с системой KNX-TP

Для ручного приведения в действие, автоматического выполнения команд из памяти или дистанционного управления посредством связи радиошина KNX :

Указание:

Для интеграции данного изделия с серией 1930 следует использовать исключительно 1-местную рамку для центральной панели Ø 58 мм, № для заказа: 1382 0...

Установка серии 1930 в многоместном исполнении невозможна!

Подходит к	арт. №	стр.
Источники питания от сети для накладок для KNX-радиосистем		стр. 489
Рамка одноместная для центральной панели Ø 58 мм	1382 0 ..	517
Электронная вставка жалюзи «Комфорт»	8522 11 01	488
Опция		
Датчик освещенности, радиошина KNX	8580 11 00	735

i 936

Исполнение	арт. №	уп.
Berker Serie 1930/R.classic		
цвет: полярная белизна, глянцевый	8524 51 39	1
цвет: черный, глянцевый	8524 51 31	1



Таймер для вставки жалюзи, радиощина KNX quicklink
- с дисплеем

Радиопротокол	радиощина KNX
Количество радиоканалов	1
Количество адресов quicklink	не более 20 передатчиков / приемников
Частота передачи радиосигнала / приема радиосигнала	868,3 МГц
Мощность радиопередатчика	< 10 мВт
Дальность радиопередачи (в свободном поле)	макс. 100 м
Дальность радиопередачи (здание)	макс. 30 м
Продолжительность цикла подъема / спуска	2 мин.
Минимальное время перестановки пластин	≈ 250 мс
Перестановка пластин при длительной команде	< 1 с
Время переключения при смене направления	< 0,6 с
Самоблокировка на 2 минуты при длительности сигнала	> 1 с
Смещение астрономического времени	± 2 ч
Запас хода	≈ 24 ч
Генератор случайных чисел для программы каникул	± 15 мин.
Количество программируемых команд вверх / вниз	20 на один день
Рабочая температура	-5 ... +45 °C

- функция «Party», без выполнения команд автоматики, радиоустройств и дополнительных устройств (гарантия блокировки)
- настраиваемые характеристики передачи и / или приема
- с блокировкой клавиш
- с функцией сброса в начальные настройки
- незначительное энергопотребление
- функции quicklink - отдельное, групповое и центральное управление жалюзи/рольставнями
- функции quicklink: жалюзи, 2 сцены, принудительное управление, кнопка Вверх / вниз
- дополнительные функции ETS: +6 сцен, режим работы, индикация состояния, 2 сигнала тревоги
- в рабочем режиме ЖК-дисплей подсвечивается
- настраиваемая контрастность ЖК-дисплея
- индикация совместимости накладки / вставки на дисплее
- вызов сцен с помощью устройств радиощина KNX
- положение пластин может сохраняться для сцены
- радиодатчик уровня освещенности обеспечивает защиту от чрезмерной освещенности и открывает жалюзи в сумерках
- с автоматическим переходом на летнее / зимнее время (отключаемо)
- возможность переключения на дополнительное ориентирование
- два пакета заводских настроек, возможны индивидуальные доводки
- астропрограмма для переключения при восходе и закате солнца с указанием города / страны или координат, индивидуальная настройка
- программа «отпуск» - вариации подъема / опускания жалюзи в автоматическом режиме
- автономная программа, команды радиоустройств и дополнительных устройств не выполняются
- централизация при помощи радиоустройства сопряжения коммуникационных устройств KNX, для наружного монтажа, с системой KNX-TP

Подходит к	арт. №	стр.
Источники питания от сети для накладок для KNX-радиосистем		стр. 489
Рамка одноместная для центральной панели Ø 58 мм	1382 0 ..	517
Электронная вставка жалюзи «Комфорт»	8522 11 01	488
Опция		
Датчик освещенности, радиощина KNX	8580 11 00	735

Управление кнопками устройства, радиопередатчиком и программируемыми периодами переключения.

936

Указание:

Для интеграции данного изделия с серией 1930 следует использовать исключительно 1-местную рамку для центральной панели Ø 58 мм, № для заказа: 1382 0...

Установка серии 1930 в многоместном исполнении невозможна!

Исполнение	арт. №	уп.
Berker Serie 1930/R.classic		
цвет: полярная белизна, глянцевый	8574 51 39	1
цвет: черный, глянцевый	8574 51 31	1



Регуляторы температуры



Регулятор температуры помещения, размыкатель, с центральной панелью

- с встроенным недельным таймером



Номинальное напряжение	230 В~
Частота	50 Гц
Коммутируемый ток	8 А
Гистерезис, регулируемый	0,1 ... 1 К
Диапазон настройки, температура помещения (комнатная температура)	5 ... 30 °С
Класс энергетической эффективности	I (1%)

Требуется нейтральный провод!

Указание:

Для интеграции данного изделия с серией 1930 следует использовать исключительно 1-местную рамку для центральной панели Ø 58 мм, № для заказа: 1382 0...

Установка серии 1930 в многоместном исполнении невозможна!

EN 60730-2-7, 60730-2-9

- с блокировкой клавиш
- с функцией защиты от мороза
- широкий дисплей с фоновой подсветкой и текстовой индикацией
- языки пользователя на выбор: немецкий, английский, голландский, итальянский или французский
- гистерезис, регулируемый
- 4 режима температуры на выбор
- калибруемое значение температуры
- настраиваемый диапазон регулирования температуры
- для режима подогрева или охлаждения
- со встроенным температурным датчиком
- с оттиском
- с переключением автоматического/ручного режимов
- простое программирование времени включения благодаря встроенной функции копирования
- энергонезависимая программная память
- 3 предварительно устанавливаемых временных программы с индивидуальной настройкой
- с центральной панелью диаметром 58 мм
- без фиксаторов
- с винтовыми клеммами

Подходит к	арт. №	стр.
Рамка одноместная для центральной 1382 0 .. панели Ø 58 мм		517

Исполнение	арт. №	уп.
------------	--------	-----

Berker Serie 1930/R.classic

цвет: полярная белизна, глянцевый	2045 20 79	1
цвет: черный, глянцевый	2045 20 35	1



Регулятор температуры, размыкатель, с центральной панелью

- с одноклавишным выключателем

- с датчиком температуры пола



Номинальное напряжение	230 В~
Частота	50 Гц
Коммутируемый ток	16 (2) А
Разница температур срабатывания	≈ 1 К
Диапазон настройки, температура пола	10 ... 50 °С
Диапазон настройки, температура помещения (комнатная температура)	5 ... 30 °С
Длина провода датчика	4 м
Ночное понижение	≈ 5 К
Класс энергетической эффективности	I (1%)

При превышении заданного уровня температуры контакт замыкается.

Требуется нейтральный провод!

Указание:

Для интеграции данного изделия с серией 1930 следует использовать исключительно 1-местную рамку для центральной панели Ø 58 мм, № для заказа: 1382 0...

Установка серии 1930 в многоместном исполнении невозможна!

- Сервоприводы для сервоприводов, закрытых и обесточенных
- регулирующая кнопка с ограничением температурного диапазона
- со светодиодом для отопления и со светодиодом для ночного режима
- с оттиском
- с выключателем и 2 светодиодами
- с центральной панелью диаметром 58 мм
- с отдельным подключением для ночного режима
- без фиксаторов
- с винтовыми клеммами

Подходит к	арт. №	стр.
Рамка одноместная для центральной 1382 0 .. панели Ø 58 мм		517

Исполнение	арт. №	уп.
------------	--------	-----

Berker Serie 1930/R.classic

цвет: полярная белизна, глянцевый	2034 20 79	1
цвет: черный, глянцевый	2034 20 35	1





Регулятор температуры помещения, переключающий контакт, с центральной панелью

Номинальное напряжение	250 В \sim
Частота	50/60 Гц
Коммутируемый ток «охлаждение»	5 А
Коммутируемый ток «охлаждение» при $\cos \phi = 0,6$	2 А
Коммутируемый ток «отопление»	10 А
Коммутируемый ток «отопление» при $\cos \phi = 0,6$	4 А
Разница температур срабатывания	$\approx 0,5$ К
Температура	5 ... 30 °С
Класс энергетической эффективности	I (1%)

- Сервоприводы для сервоприводов, закрытых и обесточенных
- регулирующая кнопка с ограничением температурного диапазона
- для режима подогрева или охлаждения
- с тепловой обратной связью
- с оттиском
- с центральной панелью диаметром 58 мм
- без фиксаторов
- с винтовыми клеммами

Подходит к	арт. №	стр.
Рамка одноместная для центральной 1382 0 .. панели Ø 58 мм		517

При достижении заданной температуры контакт переключается.

Требуется нейтральный провод!

Указание:

Для интеграции данного изделия с серией 1930 следует использовать исключительно 1-местную рамку для центральной панели Ø 58 мм, № для заказа: 1382 0...

Установка серии 1930 в многоместном исполнении невозможна!

Исполнение	арт. №	уп.
Berker Serie 1930/R.classic		
цвет: полярная белизна, глянцевый	2026 20 79	1
цвет: черный, глянцевый	2026 20 35	1



Регулятор температуры помещения, размыкающий контакт, с центральной панелью

- с одноклавишным выключателем



Номинальное напряжение	250 В \sim
Частота	50 Гц
Коммутируемый ток	10 А
Разница температур срабатывания	$\approx 0,5$ К
индуктивная нагрузка при $\cos \phi = 0,6$	макс. 4 А
Ночное понижение	≈ 4 К
Температура	5 ... 30 °С
Класс энергетической эффективности	I (1%)

- Сервоприводы для сервоприводов, закрытых и обесточенных
- регулирующая кнопка с ограничением температурного диапазона
- с тепловой обратной связью
- с оттиском
- с выключателем вкл./выкл. и контрольным светодиодом для вкл.
- с центральной панелью диаметром 58 мм
- с отдельным подключением для ночного режима
- без фиксаторов
- с винтовыми клеммами

Подходит к	арт. №	стр.
Рамка одноместная для центральной 1382 0 .. панели Ø 58 мм		517

При достижении заданной температуры контакт размыкается.

Требуется нейтральный провод!

Указание:

Для интеграции данного изделия с серией 1930 следует использовать исключительно 1-местную рамку для центральной панели Ø 58 мм, № для заказа: 1382 0...

Установка серии 1930 в многоместном исполнении невозможна!

Исполнение	арт. №	уп.
Berker Serie 1930/R.classic		
цвет: полярная белизна, глянцевый	2030 20 79	1
цвет: черный, глянцевый	2030 20 35	1



Коммуникационная / мультимедийная техника

Коммуникационные розетки UAE



Розетка UAE 8(4)-полюсная, кат. 3

Номинальное напряжение	125 В=	■ для вилок RJ11, RJ12 и RJ45, подходит к ISDN
Номинальный ток	1 А	■ вывод под углом 45°
Ширина диапазона передачи	макс. 16 МГц	■ с винтовыми клеммами
Переходное сопротивление	< 20 мОм	
Ø провода	макс. 1 мм	
Глубина монтажа	22 мм	

i 928

Кат.3 согласно TIA/IAE-568-B.2
Конструкция согласно DIN EN 60603-7



Исполнение	арт. №	уп.
цвет: белый	4568	10



Розетка UAE 8-полюсная, кат. 3

Номинальное напряжение	125 В=	■ для вилок RJ11, RJ12 и RJ45, подходит к ISDN
Номинальный ток	1 А	■ вывод под углом 45°
Ширина диапазона передачи	макс. 16 МГц	■ с винтовыми клеммами
Переходное сопротивление	< 20 мОм	
Ø провода	макс. 1 мм	
Глубина монтажа	22 мм	

i 928

Кат.3 согласно TIA/IAE-568-B.2
Конструкция согласно DIN EN 60603-7



Исполнение	арт. №	уп.
цвет: белый	4538	10



Розетка UAE 8-полюсная, экранированная, кат. 6

Номинальное напряжение	72 В=	■ внешние проушины на опорном кольце выламываются для создания круглой формы
Номинальный ток	0,5 А	■ корпус из цинкового литья под давлением
Сопротивление контакта, сигнал	20 мОм	■ для разъемов RJ11, RJ12 и RJ45
Сопротивление контакта, экран	100 мОм	■ с присоединением экрана 360° и разгрузкой от натяжения
Ширина диапазона передачи	макс. 250 МГц	■ вывод под углом 45°
Рабочая температура	-40 ... +70 °C	■ гибкое проводное соединение
Ø провода	0,4 ... 0,63 мм (AWG 26-22)	■ без фиксаторов
Глубина монтажа	31 мм	■ подходит для PoE+
		■ с LSA+ клеммы

i 928

Кат. 6/класс E в соответствии с ISO/IEC 11801, 2-ое издание
Конструкция в соответствии с DIN EN 60603-7-4
Кодировка цветом А и В согласно TIA/EIA-568-B.2



Исполнение	арт. №	уп.
Розетка UAE 8-полюсная, экранированная, кат. 6	4554 01	10

Розетка UAE 8-полюсная, экранированная, кат. 6A iso

Номинальное напряжение	72 В=
Номинальный ток	0,5 А
Сопротивление контакта, сигнал	20 мОм
Сопротивление контакта, экран	100 мОм
Ширина диапазона передачи	макс. 500 МГц
Рабочая температура	-40 ... +70 °С
Ø провода	0,4 ... 0,63 мм (AWG 26-22)
Глубина монтажа	31 мм

- внешние проушины на опорном кольце выламываются для создания круглой формы
- корпус из цинкового литья под давлением
- для разъемов RJ11, RJ12 и RJ45
- с присоединением экрана 360° и разгрузкой от натяжения
- вывод под углом 45°
- гибкое проводное соединение
- без фиксаторов
- подходит для PoE+
- с LSA+ клеммы

i 928

Кат. 6_A iso\класс EA, согласно ISO/IEC 11801 A2
 Конструкция в соответствии с DIN EN 60603-7-51
 Экранирование в соответствии с DIN EN 55022, класс B
 Кодировка цветом A и B согласно TIA/EIA-568-B.2



Исполнение	арт. №	уп.
Розетка UAE 8-полюсная, экранированная, кат. 6 _A iso	4586	10

Точка доступа к беспроводной локальной сети WLAN, для скрытого монтажа

Номинальное напряжение	230 В~
Частота	50/60 Гц
Потребляемая мощность (эксплуатация)	макс. 3 Вт
Скорость передачи в беспроводной локальной сети WLAN	макс. 150 Мбит/с
Скорость передачи Ethernet	макс. 10/100 Мбит/с
Полоса частот	2,4 ГГц
Рабочая температура	-5 ... +45 °С
Глубина монтажа	≈ 40 мм

- режимы работы в WLAN: Access-Point, Repeater/Bridge, Client (WDS), Client (relayed)
- способ кодировки: WEP, WPA, WPA2
- настройка дальности действия WLAN в соответствии с пространственными условиями
- конфигурация встроенного веб-сервера через веб-браузер
- со встроенной антенной WLAN
- с гнездом RJ45 с передней стороны
- подключение к локальной сети (LAN) через 5-полюсный блок с винтовыми зажимами
- с 2-полюсным штепсельным зажимом для напряжения сети

WLAN Стандарты IEEE 802.11 b/g/n

Для монтажа в стандартных глубоких соединительных розетках устройств в соответствии с DIN 49073 и DIN EN 60670

производитель: серия изделий арт. №
Reset-Magnet
 Rutenbeck

Исполнение	арт. №	уп.
Точка доступа к беспроводной локальной сети WLAN, для скрытого монтажа	4582	1



Точка доступа к беспроводной локальной сети WLAN, для скрытого монтажа, питание через Ethernet

Питание через Ethernet (PoE)	48 В= (Klasse 0)
Эффективная мощность PoE	макс. 6,49 Вт
Потребление мощности PoE	макс. 3 Вт
Скорость передачи в беспроводной локальной сети WLAN	макс. 150 Мбит/с
Скорость передачи Ethernet	макс. 10/100 Мбит/с
Полоса частот	2,4 ГГц
Рабочая температура	-5 ... +45 °С
Глубина монтажа	≈ 40 мм

WLAN Стандарты IEEE 802.11 b/g/n

Для монтажа в стандартных глубоких соединительных розетках устройств в соответствии с DIN 49073 и DIN EN 60670

- режимы работы в WLAN: Access-Point, Repeater/Bridge, Client (WDS), Client (relayed)
- способ кодировки: WEP, WPA, WPA2
- настройка дальности действия WLAN в соответствии с пространственными условиями
- конфигурация встроенного веб-сервера через веб-браузер
- со встроенной антенной WLAN
- подача питания (PoE, класс 2) на другие сетевые устройства возможна через расположенное спереди гнездо RJ45
- подключение к локальной сети (LAN)/подача питания по технологии PoE через 9-полюсный блок с винтовыми зажимами

производитель: серия изделий **арт. №**
Reset-Magnet
 Rutenbeck

Исполнение	арт. №	уп.
Точка доступа к беспроводной локальной сети WLAN, для скрытого монтажа, питание через Ethernet	4583	1



Центральная панель для розетки UAE

Конкретную информацию о подходящих изделиях других производителей см. в онлайн-каталоге Berker.

- для 1-местной розетки, кат.3, кат.5е, кат.6 и кат.6_A iso
- для точек доступа WLAN
- вывод под углом 45°

Исполнение	арт. №	уп.
Berker Serie 1930/Glas		
цвет: полярная белизна, глянцевый	1407	10
цвет: черный, глянцевый	1407 01	10
Berker Serie R.classic		
цвет: полярная белизна, глянцевый	1407 20 89	10
цвет: черный, глянцевый	1407 20 45	10



Розетка UAE 2 x 8(4)-полюсная, кат. 3

Номинальное напряжение	125 В=
Номинальный ток	1 А
Ширина диапазона передачи	макс. 16 МГц
Переходное сопротивление	< 20 МОм
Ø провода	макс. 1 мм
Глубина монтажа	22 мм

- для вилок RJ11, RJ12 и RJ45, подходит к ISDN
- гнездовые контактные зажимы с параллельными контактами
- вывод под углом 45°
- с винтовыми клеммами

i 928

Кат.3 согласно TIA/IAE-568-B.2
 Конструкция согласно DIN EN 60603-7



Исполнение	арт. №	уп.
цвет: белый	4562	10

Розетка UAE 8/8-полюсная, кат. 3

Номинальное напряжение	125 В=	■ для вилок RJ11, RJ12 и RJ45, подходит к ISDN
Номинальный ток	1 А	■ вывод под углом 45°
Ширина диапазона передачи	макс. 16 МГц	■ с винтовыми клеммами
Переходное сопротивление	< 20 МОм	
Ø провода	макс. 1 мм	
Глубина монтажа	22 мм	

Кат.3 согласно TIA/IAE-568-B.2
Конструкция согласно DIN EN 60603-7



Исполнение	арт. №	уп.
цвет: белый	4539	10

Розетка UAE 8/8-полюсная, экранированная, кат. 6

Номинальное напряжение	72 В=	■ внешние проушины на опорном кольце выламываются для создания круглой формы
Номинальный ток	0,5 А	■ корпус из цинкового литья под давлением
Сопротивление контакта, сигнал	20 МОм	■ для разъемов RJ11, RJ12 и RJ45
Сопротивление контакта, экран	100 МОм	■ с присоединением экрана 360° и разгрузкой от натяжения
Ширина диапазона передачи	макс. 250 МГц	■ вывод под углом 45°
Рабочая температура	-40 ... +70 °С	■ гибкое проводное соединение
Ø провода	0,4 ... 0,63 мм (AWG 26-22)	■ без фиксаторов
Глубина монтажа	31 мм	■ подходит для PoE+
		■ с LSA+ клеммы

Кат. 6/класс E в соответствии с ISO/IEC 11801, 2-ое издание
Конструкция в соответствии с DIN EN 60603-7-4
Кодировка цветом А и В согласно TIA/EIA-568-B.2



Исполнение	арт. №	уп.
Розетка UAE 8/8-полюсная, экранированная, кат. 6	4555 01	10

Розетка UAE 8/8-полюсная, экранированная, кат. 6A iso

Номинальное напряжение	72 В=	■ внешние проушины на опорном кольце выламываются для создания круглой формы
Номинальный ток	0,5 А	■ корпус из цинкового литья под давлением
Сопротивление контакта, сигнал	20 МОм	■ для разъемов RJ11, RJ12 и RJ45
Сопротивление контакта, экран	100 МОм	■ с присоединением экрана 360° и разгрузкой от натяжения
Рабочая температура	-40 ... +70 °С	■ вывод под углом 45°
Ø провода	0,4 ... 0,63 мм (AWG 26-22)	■ гибкое проводное соединение
Глубина монтажа	31 мм	■ без фиксаторов
		■ подходит для PoE+
		■ с LSA+ клеммы

Кат. 6_A iso\класс EA, согласно ISO/IEC 11801 A2
Конструкция в соответствии с DIN EN 60603-7-51
Экранирование в соответствии с DIN EN 55022, класс B
Кодировка цветом А и В согласно TIA/EIA-568-B.2



Исполнение	арт. №	уп.
Розетка UAE 8/8-полюсная, экранированная, кат. 6A iso	4587	10



Центральная панель для розетки UAE 2-местная

Конкретную информацию о подходящих изделиях других производителей см. в онлайн-каталоге Berker.

- для 2-местной розетки, кат.3, кат.5е, кат.6 и кат.6_A iso
- вывод под углом 45°

Исполнение	арт. №	уп.
Berker Serie 1930/Glas		
цвет: полярная белизна, глянцевый	1409	10
цвет: черный, глянцевый	1409 01	10
Berker Serie R.classic		
цвет: полярная белизна, глянцевый	1409 20 89	10
цвет: черный, глянцевый	1409 20 45	10



Модульная розетка UAE 8/8-полюсная, экранированная, кат. 6_A iso

Номинальное напряжение	72 В=
Номинальный ток	0,5 А
Сопротивление контакта, сигнал	< 20 мОм
Сопротивление контакта, экран	100 мОм
Ширина диапазона передачи	макс. 500 МГц
Рабочая температура	-40 ... +70 °С
Глубина монтажа	35 мм
Медный провод (массивный) Ø	0,51 ... 0,64 (AWG 24-22) мм
Медный провод (гибкий) Ø	0,4 ... 0,53 (AWG 26-24) мм

- внешние проушины на опорном кольце выламываются для создания круглой формы
- корпус из цинкового литья под давлением
- пригодны только для штекера RJ45
- с присоединением экрана 360° и разгрузкой от натяжения
- с прямым выводом
- без фиксаторов
- подходит для PoE+
- с режущими клеммами IDC
- с дополнительной пылезащитной откидной крышкой

i 928

Кат. 6_A iso\класс EA, согласно ISO/IEC 11801 A2
 Конструкция в соответствии с DIN EN 60603-7-51
 Экранирование в соответствии с DIN EN 55022, класс В
 Кодировка цветом А и В согласно TIA/EIA-568-B.2



Исполнение	арт. №	уп.
Модульная розетка UAE 8/8-полюсная, экранированная, кат. 6 _A iso	4588	1



Центральная панель с вырезом TAE

Конкретную информацию о подходящих изделиях других производителей см. в онлайн-каталоге Berker.

- также для TDO розетки
- также для применения В KNX: интерфейс данных USB скрытый монтаж

Подходит к	арт. №	стр.
Розетка для громкоговорителя		стр. 501
Розетка для стерео-громкоговорителя		стр. 501
Модульная розетка UAE 8/8-полюсная, экранированная, кат. 6 _A iso		стр. 498

Исполнение	арт. №	уп.
Berker Serie 1930/Glas		
цвет: полярная белизна, глянцевый, с 2 выламываемыми отверстиями	1040	10
цвет: черный, глянцевый, с 2 выламываемыми отверстиями	1040 01	10



Центральная панель с вырезом TAE

Конкретную информацию о подходящих изделиях других производителей см. в онлайн-каталоге Berker.

- также для применения В KNX: интерфейс данных USB скрытый монтаж

Исполнение	арт. №	уп.
Berker Serie R.classic		
цвет: полярная белизна, глянцевый	1038 20 89	10
цвет: черный, глянцевый	1038 20 45	10

Антенные розетки



Антенная розетка, 2 отверстия, отдельная

Волновое сопротивление 75 Ом
Широкополосная технология 5 ... 2400 МГц
EN 50083-2 und EN 60728-4
Экранирование в соответствии с EN 50083-2, класс А

- подходит для телевидения высокой четкости (HDTV)
- в архитектуре типа «звезда» или гальванически развязанных ответвлениях
- возможна подача напряжения постоянного тока (IN/IEC гнездо)
- для аналоговой и цифровой передачи
- для наземного приема
- для кабельного ТВ, общественных антенн
- для отдельных и распределительных спутниковых установок
- внешние проушины на опорном кольце выламываются для создания круглой формы
- с штыревыми контактными зажимами / безвинтовыми зажимами

i 929



Исполнение	арт. №	уп.
4 дБ	4502 10	10



Антенная розетка, 2 отверстия, проходная

Широкополосная технология 5 ... 2400 МГц
Затухание в пропускном направлении:
EN 50083-2 und EN 60728-4
Экранирование в соответствии с EN 50083-2, класс А

- подходит для телевидения высокой четкости (HDTV)
- в древовидной структуре и главных линиях
- для аналоговой и цифровой передачи
- для наземного приема
- для кабельного ТВ, общественных антенн
- для домашних спутниковых распределительных установок
- внешние проушины на опорном кольце выламываются для создания круглой формы
- с штыревыми контактными зажимами / безвинтовыми зажимами

i 929



Исполнение	арт. №	уп.
10 дБ	4515 10	10
15 дБ	4515 15	10
20 дБ	4515 20	10



Центральная панель для антенной розетки 2 отверстия

Для антенной розетки согласно DIN 45330

Исполнение	арт. №	уп.
Berker Serie 1930/Glas		
цвет: полярная белизна, глянцевый	1039 20	10
цвет: черный, глянцевый	1039 21	10



Антенная розетка, 3 отверстия, отдельная

- пропускает постоянный ток



Волновое сопротивление 75 Ом
Широкополосная технология 5 ... 2400 МГц

EN 50083-2 und EN 60728-4
Экранирование в соответствии с EN 50083-2, класс А

- подходит для телевидения высокой четкости (HDTV)
- в архитектуре типа «звезда» или гальванически развязанных ответвлениях
- пропускает напряжение постоянного тока
- для аналоговой и цифровой передачи
- для наземного приема
- дистанционное электропитание через F-гнездо
- для кабельного ТВ, общественных антенн
- для отдельных и распределительных спутниковых установок
- внешние проушины на опорном кольце выламываются для создания круглой формы
- с штыревыми контактными зажимами / безвинтовыми зажимами

i 929



Исполнение	арт. №	уп.
5,5 дБ	4522 10	10



Центральная панель для антенной розетки 3 отверстия

Исполнение	арт. №	уп.
Berker Serie 1930/Glas		
цвет: полярная белизна, глянцевый	1064 20	10
цвет: черный, глянцевый	1064 21	10



Центральная панель для антенной розетки 2-/3 отверстия

Для антенной розетки согласно DIN 45330

- с возможностью дополнительного проделывания SAT-ввода

Исполнение	арт. №	уп.
Berker Serie R.classic		
цвет: полярная белизна, глянцевый	1203 20 89	10
цвет: черный, глянцевый	1203 20 45	10



Антенная розетка, 4 отверстия, отдельная

- пропускает постоянный ток



Волновое сопротивление 75 Ом
Широкополосная технология 5 ... 2400 МГц

EN 50083-2 und EN 60728-4
Экранирование (SAT) в соответствии с EN 50083-2, класс А
Экранирование (ОВЧ/УВЧ) в соответствии с EN 50083-2, класс В

- подходит для телевидения высокой четкости (HDTV)
- в архитектуре типа «звезда» или гальванически развязанных ответвлениях
- пропускает напряжение постоянного тока
- с 2 независимыми SAT-выходами (F-гнездо) и 2 IEC-выходами (штекер/гнездо)
- для аналоговой и цифровой передачи
- для наземного приема
- также для подключения дополнительных SAT-программ в установках широкополосных кабелей
- дистанционное электропитание через F-гнездо
- для общих установок и установок широкополосного кабеля
- для установок Multiswitch
- для отдельных и распределительных спутниковых установок
- для одновременного подсоединения тональных и телевизионных приемников/2 независимых SAT-приемников
- с винтовыми клеммами

i 929



Исполнение	арт. №	уп.
2 дБ	4594 10	10



Центральная панель для антенной розетки 4 отверстия (фирма AnkaGo)

Конкретную информацию о подходящих изделиях других производителей см. в онлайн-каталоге Berker.

Указание:
Для интеграции данного изделия с серией 1930 следует использовать исключительно 1-местную рамку для центральной панели Ø 58 мм, № для заказа: 1382 0...
Установка серии 1930 в многоместном исполнении невозможна!

- с 2 дополнительными SAT-выводами (F-гнезда)

Подходит к	арт. №	стр.
Рамка одноместная для центральной панели Ø 58 мм	1382 0 ..	517

Исполнение	арт. №	уп.
Berker Serie 1930/R.classic		
цвет: полярная белизна, гляцевый	1484 20 89	10
цвет: черный, гляцевый	1484 20 45	10

Розетки для аудиоустройств



Розетка для громкоговорителя

Номинальное напряжение
Сечение провода

60 В=
макс. 10 мм²

- со штыревыми контактными клеммами (с внутренней стороны с винтовыми зажимами)

i 933



Исполнение	арт. №	уп.
цвет: полярная белизна, матовый	4572 09	10
цвет: антрацитовый, матовый	4572 05	10

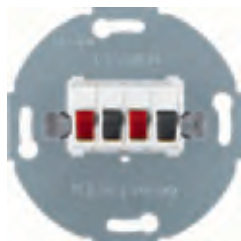

Розетка для стерео-громкоговорителя

Номинальное напряжение
Сечение провода

60 В=
макс. 10 мм²

- со штыревыми контактными клеммами (с внутренней стороны с винтовыми зажимами)

i 933



Исполнение	арт. №	уп.
цвет: полярная белизна, матовый	4573 09	10
цвет: антрацитовый, матовый	4573 05	10



Центральная панель с вырезом TAE

Конкретную информацию о подходящих изделиях других производителей см. в онлайн-каталоге Berker.

- также для применения В KNX: интерфейс данных USB скрытый монтаж
- также для TDO розетки

Подходит к	арт. №	стр.
Розетка для громкоговорителя		стр. 501
Розетка для стерео-громкоговорителя		стр. 501
Модульная розетка UAE 8/8-полюсная, экранированная, кат. 6 _A iso		стр. 498
Розетка для громкоговорителя	4572 0 ..	145
Розетка для стерео-громкоговорителя	4573 0 ..	145

Исполнение	арт. №	уп.
Berker Serie 1930/Glas		
цвет: полярная белизна, гляцевый, с 2 выламываемыми отверстиями	1040	10
цвет: черный, гляцевый, с 2 выламываемыми отверстиями	1040 01	10



Центральная панель с вырезом TAE

Конкретную информацию о подходящих изделиях других производителей см. в онлайн-каталоге Berker.

- также для применения В KNX: интерфейс данных USB скрытый монтаж

Исполнение	арт. №	уп.
Berker Serie R.classic		
цвет: полярная белизна, глянцевый	1038 20 89	10
цвет: черный, глянцевый	1038 20 45	10

Подходит к	арт. №	стр.
Розетка для громкоговорителя		стр. 501
Розетка для стереогромкоговорителя		стр. 501
Модульная розетка UAE 8/8-полюсная, экранированная, кат. 6 _A iso		стр. 498
Розетка для подзарядки с USB-разъемом, 230 В	2600 20 ..	502



Электронная вставка с центральной панелью для малого штекерного соединения

Конкретную информацию о подходящих изделиях других производителей см. в онлайн-каталоге Berker.

Для фланцевого крепления с расстоянием между отверстиями 22,2 мм согласно DIN 41529

- для 1 или 2 соединителей
- для диодных вилок электрического соединителя
- для малых штекерных соединителей
- для гнезд громкоговорителя
- с опорным кольцом
- 1 отверстие прodelывается дополнительно

Исполнение	арт. №	уп.
Berker Serie 1930/Glas		
цвет: полярная белизна, глянцевый	4508 20	10
цвет: черный, глянцевый	4508 21	10
Berker Serie R.classic		
цвет: полярная белизна, глянцевый	1196 20 79	10
цвет: черный, глянцевый	1196 20 35	10



Зарядные розетки с USB-разъемом

- указанные ниже традиционные накладки и накладки для радиоустройств KNX комбинируются для серии 1930 исключительно с 1-местными рамками для центральных панелей Ø 58 мм, № для заказа 13820...



Розетка для подзарядки с USB-разъемом, 230 В

Входное напряжение	100 ... 240 В [~]
Частота	50/60 Гц
Выходное напряжение	5 В= (± 5 %)
Выходной ток на 1 гнездо	макс. 1 А
Выходной ток при использовании двух гнезд	макс. 1,4 А
Сечение провода (массивный)	макс. 2,5 мм ²
Глубина монтажа	32 мм

- для зарядки мобильных оконечных устройств, например, планшетов, смартфонов, навигационных устройств и цифровых камер через USB-кабель
- с центральной панелью диаметром 58 мм
- с 2 гнездами USB тип А
- стойкий к короткому замыканию и перегрузкам (электронный предохранитель)
- с винтовыми клеммами (двойные для простого соединения провода с проводом)

Исполнение	арт. №	уп.
Berker Serie 1930/R.classic		
цвет: полярная белизна, глянцевый	2600 20 89	1
цвет: черный, глянцевый	2600 20 45	1

Подходит к	арт. №	стр.
Рамка одноместная для центральной панели Ø 58 мм	1382 0 ..	517
Замена		
Центральная панель с вырезом TAE		стр. 502

Передача данных невозможна!

Указание:

Для интеграции данного изделия с серией 1930 следует использовать исключительно 1-местную рамку для центральной панели Ø 58 мм, № для заказа: 1382 0...

Установка серии 1930 в многоместном исполнении невозможна!

USB-разъемы согласно DIN EN 50558



Световые сигналы

Светодиодные сигнальные лампы



Светодиодный световой сигнал, белое освещение

Номинальное напряжение	230 В \sim
Частота	50/60 Гц
Потребляемая мощность	при 230 В \sim , 50 Hz - макс. 1 Вт

Указание:
Для интеграции данного изделия с серией 1930 следует использовать исключительно 1-местную рамку для центральной панели Ø 58 мм, № для заказа: 1382 0...
Установка серии 1930 в многоместном исполнении невозможна!

- для оповещения, например для передачи информации или предупреждений
- яркость регулируется с помощью потенциометра
- цвет освещения: холодный белый
- переключение с помощью отдельного переключателя
- пленки с оттиском символов вкладываются

Подходит к арт. № стр.
Рамка одноместная для центральной 1382 0 .. 517
панели Ø 58 мм

Опция
Пленка для круглой светодиодной сигнальной подсветки стр. 52

i 915

Исполнение арт. № уп.

Berker Serie 1930/R.classic

цвет: полярная белизна, глянцевый	2953 20 89	1
цвет: черный, глянцевый	2953 20 45	1



Светодиодный световой сигнал, RGB

Номинальное напряжение	230 В \sim
Частота	50/60 Гц
Потребляемая мощность	при 195 ... 265 В \sim , 50/60 Hz - макс. 3,7 Вт

Указание:
Для интеграции данного изделия с серией 1930 следует использовать исключительно 1-местную рамку для центральной панели Ø 58 мм, № для заказа: 1382 0...
Установка серии 1930 в многоместном исполнении невозможна!

- для оповещения, например для передачи информации или предупреждений
- яркость регулируется с помощью потенциометра
- цвета освещения (холодный белый, теплый белый, синий, оранжевый, красный, зеленый, фиолетовый (пурпурный)) и показ расцветок вызываются с помощью нажимной кнопки
- переход оттенков можно остановить в произвольном месте с помощью нажимной кнопки
- цвет переключается с помощью внешнего переключателя
- пленки с оттиском символов вкладываются

Подходит к арт. № стр.
Рамка одноместная для центральной 1382 0 .. 517
панели Ø 58 мм

Опция
Пленка для круглой светодиодной сигнальной подсветки стр. 52

i 915

Исполнение арт. № уп.

Berker Serie 1930/R.classic

цвет: полярная белизна, глянцевый	2951 20 89	1
цвет: черный, глянцевый	2951 20 45	1





Светодиодный световой сигнал, красное / зеленое освещение

Номинальное напряжение 230 В[~]
 Частота 50/60 Гц
 Потребляемая мощность при 230 В[~], 50 Гц — на каждый цвет макс. 0,5 Вт

Указание:
 Для интеграции данного изделия с серией 1930 следует использовать исключительно 1-местную рамку для центральной панели Ø 58 мм, № для заказа: 1382 0...
 Установка серии 1930 в многоместном исполнении невозможна!

- для оповещения, например для запрета входа
- переключение между красным и зеленым с помощью отдельного переключателя
- прилагаются двухцветные пленки с оттиском символов «Не мешать»/«Убрать комнату» и «Входите»/«Подождите»

Подходит к	арт. №	стр.
Рамка одноместная для центральной 1382 0 .. панели Ø 58 мм		517
Опция		
Двухцветная пленка для круглой светодиодного светового сигнала		стр. 53

i 915

Исполнение арт. № уп.

Berker Serie 1930/R.classic

цвет: полярная белизна, глянцевый	2952 20 89	1
цвет: черный, глянцевый	2952 20 45	1



Световые сигналы



Нажимная кнопка / световой сигнал E10, размыкатель, с центральной панелью

Номинальное напряжение 250 В[~]
 Коммутируемый ток 2 А
 Нагрузка ламп накаливания макс. 2 Вт

- для подсветки и сигнального включения
- с винтовыми клеммами

Подходит к	арт. №	стр.
Элемент подсветки E 10	1601	55
Лампа светодиода E10	1678 ..	55

i 916

Исполнение арт. № уп.

Berker Serie 1930/Glas

цвет: полярная белизна, глянцевый	5104	1
цвет: черный, глянцевый	5104 01	1



Заглушка для нажимной кнопки/светового сигнала E10

Подходит к	арт. №	стр.
Нажимная кнопка / световой сигнал E10, размыкатель, с центральной панелью	5104 ..	504

Исполнение	арт. №	уп.
цвет: полярная белизна, глянцевый	1225	10
цвет: черный, глянцевый	1225 01	10
цвет: полярная белизна, глянцевый ¹⁾	1226	10
цвет: полярная белизна, глянцевый ²⁾	1227	10
цвет: красный, прозрачный	1229	10
цвет: бесцветный, прозрачный	1229 02	10

¹⁾ с оттиском символа для света
²⁾ с оттиском символа для звонка



Крышка для нажимной кнопки/светового сигнала E10

Подходит к	арт. №	стр.
Нажимная кнопка / световой сигнал E10, размыкатель, с центральной панелью	5104 ..	504

Исполнение	арт. №	уп.
цвет: бесцветный, прозрачный	1221	10
цвет: красный, прозрачный	1222	10

Приложения KNX

- для легкого ввода в эксплуатацию посредством KNX easy требуется конфигурационный сервер(№ для заказа 8001 00 00).

Клавишные сенсоры



Шинный соединитель, для скрытого монтажа

- подсоединение внешнего датчика температуры пола



Рабочее напряжение на шину	21 ... 32 В=
Рабочая температура	-5 ... +45 °C
Глубина монтажа	32 мм

- дополнительное подсоединение для внешнего датчика температуры пола
- с кнопкой программирования и красным светодиодом
- со встроенным зуммером для акустической идентификации участника (абонента) в пределах установки
- с крышкой защиты от пыли для пользовательского интерфейса (AST)
- с расширяющимися распорками
- шинное соединение через контактный зажим

Подходит к	арт. №	стр.
Клавишный сенсор, 1-канальный	8016 18 6 ..	506
Клавишный сенсор, 2-канальный	8016 28 6 ..	507
Опция		
Конфигурационный сервер KNX easy, рядный встраиваемый прибор (REG)	8001 00 00	801
Датчик температуры пола / дистанционный датчик	160	786

Исполнение	арт. №	уп.
Шинный соединитель, для скрытого монтажа	8004 00 02	1



Клавишный сенсор, 1-канальный

- со светодиодной подсветкой RGB
- с внутренним датчиком температуры



Потребляемая мощность KNX ≈ 150 мВт
 Потребляемый ток KNX макс. 20 мА
 Рабочая температура -5 ... +45 °C

Для серии 1930/R.classic используйте только в сочетании с шинным соединителем, для скрытого монтажа (№ для заказа: 8004 00 02)!

Указание:
 Для интеграции данного изделия с серией 1930 следует использовать исключительно 1-местную рамку для центральной панели Ø 58 мм, № для заказа: 1382 0...
 Установка серии 1930 в многоместном исполнении невозможна!

- функция ручного прерывания уже запущенных автоматических функций
- устройство ввода чисел 2 байта для значений температуры
- возможно переключение до макс. 64 сцен
- функции кнопок: в частности, переключение, светорегулировка, рольставни/жалюзи, реле времени, принудительное управление, переключение режима работы
- возможна настройка для прибора единого цвета светодиодов состояния
- установлена настройка яркости светодиодов состояния для дневного/ночного режима, возможно переключение для дневного/ночного режима
- встроенный датчик температуры с выводом измеряемых значений
- дополнительные функции ETS: устройство ввода чисел 1 и 2 байта, 2-канальный режим, функция ступенчатого выключателя
- дополнительные функции ETS: телеграмма о сигнале тревоги при отсоединении от шинного соединителя 1 бит или 1 байт; настройка яркости светодиодов состояния индивидуально для функции кнопок/клавиш; настройка значения яркости светодиодов состояния для дневного/ночного режима через объект или вручную; конфигурация поверхностей управления в качестве кнопок (управление одной поверхностью) и клавиш (управление двумя поверхностями)
- с 2 светодиодами статуса RGB на каждую клавишу
- со светодиодом режима работы белого цвета, с поддержкой управления
- с защитой от демонтажа
- для шинного соединителя (скрытый монтаж)

Подходит к	арт. №	стр.
Рамка одноместная для центральной панели Ø 58 мм	1382 0 ..	517
Шинный соединитель, для скрытого монтажа	8004 00 02	505
Опция		
Конфигурационный сервер KNX easy, рядный встраиваемый прибор (REG)	8001 00 00	801

Исполнение	арт. №	уп.
Berker Serie 1930/R.classic		
цвет: полярная белизна, глянцевый	8016 18 69	1
цвет: черный, глянцевый	8016 18 65	1



Клавишный сенсор, 2-канальный

- со светодиодной подсветкой RGB
- с внутренним датчиком температуры



Потребляемая мощность KNX ≈ 150 мВт
 Потребляемый ток KNX макс. 20 мА
 Рабочая температура -5 ... +45 °C

Для серии 1930/R.classic используйте только в сочетании с шинным соединителем, для скрытого монтажа (№ для заказа: 8004 00 02)!

Указание:

Для интеграции данного изделия с серией 1930 следует использовать исключительно 1-местную рамку для центральной панели Ø 58 мм, № для заказа: 1382 0...

Установка серии 1930 в многоместном исполнении невозможна!

- функция ручного прерывания уже запущенных автоматических функций
- устройство ввода чисел 2 байта для значений температуры
- возможно переключение до макс. 64 сцен
- функции кнопок: в частности, переключение, светорегулировка, рольставни/жалюзи, реле времени, принудительное управление, переключение режима работы
- возможна настройка для прибора единого цвета светодиодов состояния
- установлена настройка яркости светодиодов состояния для дневного/ночного режима, возможно переключение для дневного/ночного режима
- встроенный датчик температуры с выводом измеряемых значений
- дополнительные функции ETS: устройство ввода чисел 1 и 2 байта, 2-канальный режим, функция ступенчатого выключателя
- дополнительные функции ETS: телеграмма о сигнале тревоги при отсоединении от шинного соединителя 1 бит или 1 байт; настройка яркости светодиодов состояния индивидуально для функции кнопок/клавиш; настройка значения яркости светодиодов состояния для дневного/ночного режима через объект или вручную; конфигурация поверхностей управления в качестве кнопок (управление одной поверхностью) и клавиш (управление двумя поверхностями)
- с 2 светодиодами статуса RGB на каждую клавишу
- со светодиодом режима работы белого цвета, с поддержкой управления
- с защитой от демонтажа
- для шинного соединителя (скрытый монтаж)

Подходит к	арт. №	стр.
Рамка одноместная для центральной панели Ø 58 мм	1382 0 ..	517
Шинный соединитель, для скрытого монтажа	8004 00 02	505
Опция		
Конфигурационный сервер KNX easy, рядный встраиваемый прибор (REG)	8001 00 00	801

Исполнение	арт. №	уп.
Berker Serie 1930/R.classic		
цвет: полярная белизна, глянцевый	8016 28 69	1
цвет: черный, глянцевый	8016 28 65	1

Датчики движения



Модуль KNX датчика движения 1,1 м

- с внутренним датчиком температуры
- с шинным соединителем

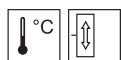

Рабочее напряжение на шину	21 ... 32 В=
Потребляемый ток KNX	макс. 10 мА
Номинальная высота монтажа	1,1 м
Яркость срабатывания, регулируемая	≈ 5 ... 1000 лк, дневной режим
Время срабатывания, регулируемое	10 с ... 30 мин.
Угол обнаружения, регулируемый	каждой стороны ≈ 45 ... 90 °
Область охвата прямоугольной формы	≈ 12 x 16 м
Рабочая температура	-5 ... +45 °С

Автоматическое срабатывание функций шины при движении в зоне регистрирования или ручном управлении с помощью встроенной кнопки.

Постоянное воздействие прямых солнечных лучей на уровень обнаружения, обращенный вверх, может привести к выходу из строя датчика движения. Исключительно для использования в помещении!

- с 3 режимами работы: Автоматический / постоянно вкл. / Постоянно выкл.
- режим Master/Slave для покрытия большой зоны регистрирования
- с режимом проверки
- с кнопкой для режимов Автоматический / постоянно вкл. / Постоянно выкл.
- индикация режима работы с помощью светодиодного индикатора статуса красного / зеленого / оранжевого цвета
- возможно переключение до макс. 64 сцен
- функции датчика движения: переключение, светорегулировка, рольставни/жалюзи, реле времени
- дополнительный канал для режима датчика, не зависящего от яркости
- дополнительные функции ETS: два функциональных канала для функций, зависящих от яркости; дополнительный канал для режима датчика, не зависящего от яркости; возможен вывод значения яркости через объект
- с расширяющими распорками
- с защитой от демонтажа
- со встроенным шинным соединителем
- шинное соединение через контактный зажим

Подходит к	арт. №	стр.
Накладка для модуля KNX с датчиком движения «Комфорт»		стр. 509
Опция		
Конфигурационный сервер KNX easy, рядный встраиваемый прибор (REG)	8001 00 00	801
Исполнение	арт. №	уп.
Модуль KNX датчика движения 1,1 м	8026 21 61	1



Модуль KNX датчика движения 2,2 м

- с внутренним датчиком температуры
- с шинным соединителем

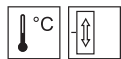

Рабочее напряжение на шину	21 ... 32 В=
Потребляемый ток KNX	макс. 10 мА
Номинальная высота монтажа	2,2 м
Яркость срабатывания, регулируемая	≈ 5 ... 1000 лк, дневной режим
Время срабатывания, регулируемое	10 с ... 30 мин.
Угол обнаружения, регулируемый	каждой стороны ≈ 45 ... 90 °
Область охвата прямоугольной формы	≈ 8 x 12 м
Рабочая температура	-5 ... +45 °С

Автоматическое срабатывание функций шины при движении в зоне регистрирования или ручном управлении с помощью встроенной кнопки.

Постоянное воздействие прямых солнечных лучей на уровень обнаружения, обращенный вверх, может привести к выходу из строя датчика движения. Исключительно для использования в помещении!

- с 3 режимами работы: Автоматический / постоянно вкл. / Постоянно выкл.
- режим Master/Slave для покрытия большой зоны регистрирования
- с режимом проверки
- с кнопкой для режимов Автоматический / постоянно вкл. / Постоянно выкл.
- индикация режима работы с помощью светодиодного индикатора статуса красного / зеленого / оранжевого цвета
- возможно переключение до макс. 64 сцен
- функции датчика движения: переключение, светорегулировка, рольставни/жалюзи, реле времени
- дополнительный канал для режима датчика, не зависящего от яркости
- дополнительные функции ETS: два функциональных канала для функций, зависящих от яркости; дополнительный канал для режима датчика, не зависящего от яркости; возможен вывод значения яркости через объект
- с расширяющими распорками
- с защитой от демонтажа
- со встроенным шинным соединителем
- шинное соединение через контактный зажим

Подходит к	арт. №	стр.
Накладка для модуля KNX с датчиком движения «Комфорт»		стр. 509
Опция		
Конфигурационный сервер KNX easy, рядный встраиваемый прибор (REG)	8001 00 00	801
Исполнение	арт. №	уп.
Модуль KNX датчика движения 2,2 м	8026 22 61	1

Накладка для модуля KNX с датчиком движения «Комфорт»

Указание:
Для интеграции данного изделия с серией 1930 следует использовать исключительно 1-местную рамку для центральной панели Ø 58 мм, № для заказа: 1382 0...
Установка серии 1930 в многоместном исполнении невозможна!

Подходит к	арт. №	стр.
Модуль KNX датчика движения 1,1 м	8026 21 61	508
Модуль KNX датчика движения 2,2 м	8026 22 61	508
Рамка одностая для центральной 1382 0 .. панели Ø 58 мм		517

Исполнение	арт. №	уп.
Berker Serie 1930/R.classic		
цвет: полярная белизна, глянец	8096 04 60	1
цвет: черный, глянец	8096 04 65	1

Гостиничное оборудование

Реле-выключатель с центральной панелью для гостиничной карты

Номинальное напряжение	230 В [~] +10/-15 %
Частота	50/60 Гц
Коммутируемый ток	10 А /230 В AC1
Потребляемая мощность	< 0,2 Вт
Ширина карты	макс. 55 мм
Толщина карты	0,8 ... 1,2 мм
Лампы накаливания и галогенные лампы 230 В	1500 Вт
Обычные трансформаторы	1500 ВА
индуктивная нагрузка при cos φ = 0,6	макс. 6 А
Электронные трансформаторы	1500 Вт
Люминесцентные лампы:	
- в схеме парного включения	1500 Вт
Компактные флуоресцентные лампы	500 Вт
Возможна ступенчатая установка времени инерционного выбега	0, 15, 30, 60 с
Рабочая температура	-5 ... +50 °C
Винтовые клеммы (макс.)	2 x 2,5 мм ²
Глубина монтажа	32 мм

- с потенциометром для ступенчатой настройки регулируемого времени инерционного выбега
- при отсутствии карты-ключа освещается синим светодиодом
- для подсветки
- с контактом, не находящимся под потенциалом
- с центральной панелью диаметром 58 мм
- с винтовыми подъемными клеммами

Подходит к	арт. №	стр.
Рамка одностая для центральной 1382 0 .. панели Ø 58 мм		517

i 922

Требуется нейтральный провод!

Указание:
Для интеграции данного изделия с серией 1930 следует использовать исключительно 1-местную рамку для центральной панели Ø 58 мм, № для заказа: 1382 0...
Установка серии 1930 в многоместном исполнении невозможна!

Исполнение	арт. №	уп.
Berker Serie 1930/R.classic		
цвет: полярная белизна, глянец	1640 20 79	1
цвет: черный, глянец	1640 20 35	1

Дополнительные изделия
Заглушки

Заглушка с центральной панелью

- с опорным кольцом
- центральная панель для вставного крепления
- без фиксаторов

Исполнение	арт. №	уп.
Berker Serie 1930/Glas		
цвет: полярная белизна, глянец	1009 20	20
цвет: черный, глянец	1009 21	20





Berker Serie R.classic

цвет: полярная белизна, глянцевый	1009 20 79	20
цвет: черный, глянцевый	1009 20 35	20



Заглушка с центральной панелью, цоколем и захватами

- с суппортом
- центральная панель для вставного крепления
- с расширяющими распорками

Исполнение	арт. №	уп.
------------	--------	-----

Berker Serie 1930/Glas

цвет: полярная белизна, глянцевый	6710 09 20	10
цвет: черный, глянцевый	6710 09 21	10



Кабельный вывод



Кабельный вывод с незначительной глубиной монтажа

- со встроенным корпусом для дополнительного реле и т.п.
- для электропроводки диаметром макс. 9 мм
- с разгрузкой от усилий натяжения
- без клеммного блока

Подходит к	арт. №	стр.
Центральная панель для вывода ка- беля	1019 20 ..	138



Исполнение	арт. №	уп.
Кабельный вывод с незначительной глубиной монтажа	4468	10



Центральная панель для вывода кабеля

Подходит к	арт. №	стр.
Кабельный вывод с незначительной глубиной монтажа		стр. 510

Исполнение	арт. №	уп.
------------	--------	-----

Berker Serie 1930/Glas

цвет: полярная белизна, глянцевый	1037	10
цвет: черный, глянцевый	1037 01	10

Berker Serie R.classic

цвет: полярная белизна, глянцевый	1019 20 89	10
цвет: черный, глянцевый	1019 20 45	10



Монтажные комплектующие



Дистанционный штуцер

Расширение зазора 20 мм

- для нового поколения коробок для скрытого монтажа компании Kaiser

Подходит для любых коробок производства Kaiser с патрубками типа Snap Tunnel для комбинации с:
- полными стеклянными накладками/рамками серии Glas;
- 1-местными рамками серии Serie 1930;
- накладками с ручками серии R.classic.

Подходит к	арт. №	стр.
Накладка с ручкой для поворотных выключателей/кнопок	1001 20 ..	466
Стеклопанель для поворотных выключателей/кнопок	1090 ..	465
Стеклопанель, 1-местная	1091 ..	524
Рамка, 1-местная	1381 ..	516
Рамка одноместная для центральной панели Ø 58 мм	1382 0 ..	517

Исполнение	арт. №	уп.
------------	--------	-----

Berker Serie 1930/Glas/R.classic

цвет: красный	1887	100
---------------	-------------	-----





Рамки из ФАРФОРА	516
Рамка	516
Рамки для наружного монтажа	517
Дополнительные изделия	518

Компанию Berker и стиль «баухаус» связывает не только одинаковый год рождения (оба появились на свет в 1919 году), но и общая любовь к чистоте форм и чистой функциональности. Качеством обеих и по сей день восхищаются и застройщики, и проектировщики. По этим причинам выключатели Serie 1930, созданной под влиянием «баухаус», сегодня можно найти не только в классических архитектурных постройках, но и в современных объектах, таких, как берлинский «Casa Camper» (см. фото слева).

■ Варианты поверхности: глянцевая – цвет: полярная белизна и черный

Serie 1930/Serie 1930 made by Rosenthal

Размеры/примеры изделий



Рамка 1-местная
Ø 80 мм, 1-местная

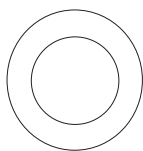

Рамка 2-5-местная
Ш 151 мм x В 80 мм, 2-местная
Ш 222 мм x В 80 мм, 3-местная
Ш 293 мм x В 80 мм, 4-местная
Ш 364 мм x В 80 мм, 5-местная

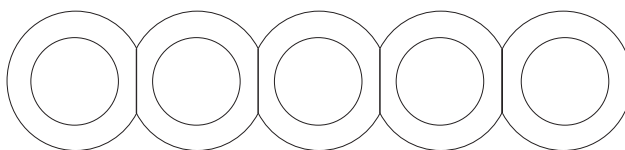
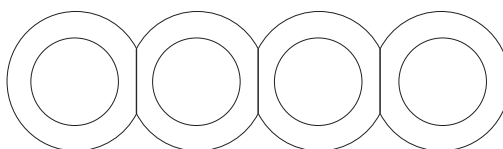
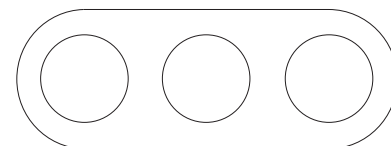
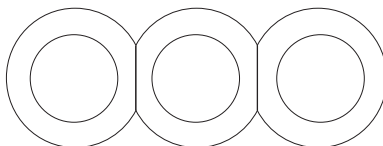
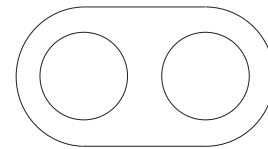
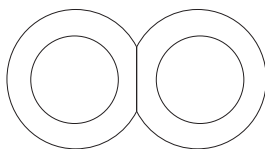

ПРИМЕРЫ ИЗДЕЛИЙ





РАМКИ/НАКЛАДКИ

Пластмасса, глянцевая
Цвет: полярная белизна
Цвет: черный

аналогично RAL 9010
аналогично RAL 80222

хрусталь, глянцевый
Цвет: полярная белизна
Цвет: черный

аналогично RAL 9010
аналогично RAL 8022

ЦЕНТРАЛЬНЫЕ ВСТАВКИ

Пластмасса, глянцевая
Цвет: полярная белизна
Цвет: черный

аналогично RAL 9010
аналогично RAL 8022

Rosenthal



DESIGN PLUS

Рамки из фарфора



Рамка, 1-местная

Если требуется использовать дополнительные функциональные возможности (например, розетку, поворотный диммер), фарфоровую рамку можно комбинировать со всеми пластмассовыми центральными вставками линейки продуктов Serie 1930.

Внимание!
В комбинациях следует использовать дистанционный шуцер для коробок скрытого монтажа производства Kaiser (№ для заказа 1887).

- для единичного монтажа
- из фарфора

Подходит к Опция	арт. №	стр.
Дистанционный шуцер	1887	510

i 958

Исполнение	арт. №	уп.
фарфор, цвет: полярная белизна глянцевый	1381 69	1
фарфор, цвет: черный глянцевый	1381 65	1

Рамка

- из-за диаметра рамок, необходима точная установка в универсальных монтажных коробках для скрытого монтажа.



Рамка, 1-местная

Внимание!
В комбинациях следует использовать дистанционный шуцер для коробок скрытого монтажа производства Kaiser (№ для заказа 1887).

- для единичного монтажа

Подходит к Опция	арт. №	стр.
Дистанционный шуцер	1887	510

i 958

Исполнение	арт. №	уп.
цвет: полярная белизна, глянцевый	1381 09	10
цвет: черный, глянцевый	1381 01	10



Средняя рамка

Комбинации монтируются только в простых комбинированных коробках.

- для комбинированного монтажа

i 958

Исполнение	арт. №	уп.
цвет: полярная белизна, глянцевый	1381 59	10
цвет: черный, глянцевый	1381 51	10



Оконечная рамка

Комбинации монтируются только в простых комбинированных коробках.

- для комбинированного монтажа

i 958

Исполнение	арт. №	уп.
цвет: полярная белизна, глянцевый	1381 49	10
цвет: черный, глянцевый	1381 41	10



Рамка, 2-местная

- для вертикального и горизонтального монтажа

i 958

Исполнение	арт. №	уп.
цвет: полярная белизна, глянцевый	1381 29	2
цвет: черный, глянцевый	1381 21	2

Рамка, 3-местная

- для вертикального и горизонтального монтажа

958

Исполнение	арт. №	уп.
цвет: полярная белизна, гляцевый	1381 39	2
цвет: черный, гляцевый	1381 31	2

Рамка одноместная для центральной панели Ø 58 мм

Внимание:
Данные рамки разработаны для интеграции приборов с центральной панелью круглой формы Ø 58 мм в серию 1930.

Указание:
При монтаже нескольких приборов один под одним или рядом друг с другом обязательно используйте проставку, № для заказа 1887, при заштукатуривании поверхности розеток.
Каждый прибор встраивается по отдельности в 1-местную рамку для центральной панели Ø 58 мм.

- для центральной панели, диаметр сектора 58 мм
- для вертикального и горизонтального монтажа

Подходит к	арт. №	стр.
Электронная платформа - управление светом		стр. 468
Электронная платформа - датчики движения		стр. 479
Электронная платформа - управление жалюзи		стр. 488
Регуляторы температуры		стр. 492
Световые сигналы		стр. 503
Приложения KNX		стр. 505
Розетка для подзарядки с USB-разъемом, 230 В	2600 20 ..	502
Центральная панель для антенной розетки 4 отверстия (фирма AnkaGo)	1484 20 ..	431
Розетка SCHUKO с подсветкой для ориентирования	4109 20 ..	419
Розетка SCHUKO с откидной крышкой	4744 20 ..	421
Опция		
Дистанционный шутицер	1887	510

958

Исполнение	арт. №	уп.
цвет: полярная белизна, гляцевый	1382 09	10
цвет: черный, гляцевый	1382 01	10

Рамки для наружного монтажа

Коробка, 1-местная, для наружного монтажа

Глубина монтажа 33,5 мм

- с вводом электропроводки и канала

Подходит к	арт. №	стр.
Опция		
Дополнительные изделия		стр. 518
Основание 1-местное, самозатухающее	1331 1 ..	517

Исполнение	арт. №	уп.
цвет: полярная белизна, гляцевый	1001 09	10
цвет: черный, гляцевый	1001 01	10

Основание 1-местное, самозатухающее

- с оттиском
- пригоден для монтажа на поверхностях, склонных к возгоранию

Подходит к	арт. №	стр.
Коробка, 1-местная, для наружного монтажа	1001 0 ..	517

Исполнение	арт. №	уп.
цвет: полярная белизна	1331 19	10
цвет: черный	1331 11	10

Дополнительные изделия



Соединительная деталь для многоканальных комбинаций, для наружного монтажа

Предназначены также для серии наружного монтажа.

■ для комбинирования нескольких аппаратов для наружного монтажа

Подходит к	арт. №	стр.
Коробка, 1-местная, для наружного монтажа	1001 0 ..	517

Исполнение	арт. №	уп.
цвет: полярная белизна	1823 09	10
цвет: черный	1823 05	10



Подвод кабеля и провода

Также подходит для рамок для наружного монтажа и корпусов из серии изделий для скрытого монтажа.

■ для провода или кабельного канала 15 x 15 мм

Подходит к	арт. №	стр.
Коробка, 1-местная, для наружного монтажа	1001 0 ..	517

Исполнение	арт. №	уп.
цвет: полярная белизна	1813 09	10
цвет: черный	1813 05	10



Ввод для труб

Расстояние от стены до середины трубы 16 мм

■ для труб с муфтой диаметром 20,5 мм (PG 13,5) и M 20

■ для труб с диаметром 15,2 мм (PG 9) и M 16

Также подходит для рамок для наружного монтажа и корпусов из серии изделий для скрытого монтажа. Подходящие трубы для открытой установки можно приобрести по адресу: www.fraenkische-elektro.de.

Подходит к	арт. №	стр.
Коробка, 1-местная, для наружного монтажа	1001 0 ..	517

Исполнение	арт. №	уп.
цвет: полярная белизна	1817 09	10
цвет: черный	1817 05	10



Простота. Красота форм. Элегантность облика, проистекающая из функциональности: в серии выключателей Serie Glas, вдохновленных архитектурным стилем «баухаус», компания Berker наилучшим образом воплотила все эти качества.

- Подходит как для старинных построек, так и для современного жилья
- Везде к месту в современной классике
- Основание выключателя из натурального, чистого стекла

Serie Glas

Размеры/примеры изделий

Рамка 1-местная
Ø 80 мм, 1-местная

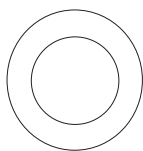

Рамка 2-5-местная
Ш 151 мм x В 80 мм, 2-местная
Ш 222 мм x В 80 мм, 3-местная
Ш 293 мм x В 80 мм, 4-местная
Ш 364 мм x В 80 мм, 5-местная

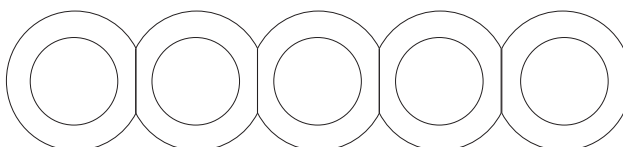
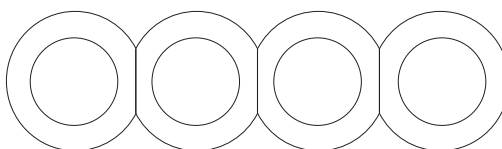
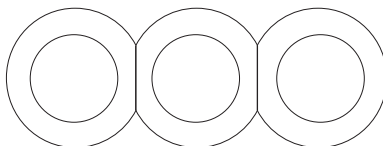
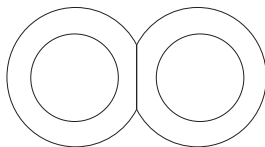

ПРИМЕРЫ ИЗДЕЛИЙ





РАМКИ/НАКЛАДКИ

Стекло, чистое

ЦЕНТРАЛЬНЫЕ ВСТАВКИ

Пластмасса, глянцевая
Цвет: полярная белизна
Цвет: черный

аналогично RAL 9010
аналогично RAL 8022



Рамка

- из-за диаметра рамок, необходима точная установка в универсальных монтажных коробках для скрытого монтажа.



Стеклопанельная рама, 1-местная

Внимание!
В комбинациях следует использовать дистанционный шутицер для коробок скрытого монтажа производства Kaiser (№ для заказа 1887).

Специальный вариант для монтажа в полых стенах по запросу.

- для единичного монтажа
- из ударопрочного стекла
- с белой подкладкой из пластмассы

Подходит к Опция	арт. №	стр.
Дистанционный шутицер	1887	510

i 958

Исполнение	арт. №	уп.
стекло, цвет: прозрачный, глянец	1091	10
стекло, цвет: полярная белизна, глянец	1091 09	10



Стеклопанельная средняя рама

Комбинации монтируются только в простых комбинированных коробках.

Специальный вариант для монтажа в полых стенах по запросу.

- для комбинированного монтажа
- из ударопрочного стекла
- с белой подкладкой из пластмассы

i 958

Исполнение	арт. №	уп.
стекло, цвет: прозрачный, глянец	1093 00	10
стекло, цвет: полярная белизна, глянец	1093 09	10



Стеклопанельная оконечная рама

Комбинации монтируются только в простых комбинированных коробках.

Специальный вариант для монтажа в полых стенах по запросу.

- для комбинированного монтажа
- из ударопрочного стекла
- с белой подкладкой из пластмассы

i 958

Исполнение	арт. №	уп.
стекло, цвет: прозрачный, глянец	1092 00	10
стекло, цвет: полярная белизна, глянец	1092 19	10



Стеклопанельная рама, 2-местная

Специальный вариант для монтажа в полых стенах по запросу.

- для вертикального и горизонтального монтажа
- из ударопрочного стекла
- с белой подкладкой из пластмассы

i 958

Исполнение	арт. №	уп.
стекло, цвет: прозрачный, глянец	1102	2
стекло, цвет: полярная белизна, глянец	1102 09	2



Может ли выключатель разбудить чувства? Вряд ли какой-либо выключатель может ответить на этот вопрос так эмоционально, как серия R.classic компании Berker. Обладая симпатичной круглой формой, вариантами высококачественных материалов и чистыми линиями поворотных ручек, серия стремится вызвать главное чувство: вдохновение.

- Современное воплощение серии Berker Serie 1930
- Высококачественный материал поверхности - пластмасса черного цвета или цвета «полярная белизна» (стекло, алюминий или нержавеющая сталь 3-миллиметровой толщины)
- Базовые носители из пластмассы толщиной 7 мм
- Новинка: безрамочные выключатели



Serie R.classic

Размеры/примеры изделий

Рамка 1-местная
Ø 80,7 мм, 1-местная

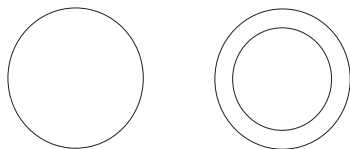

Рамка 2-5-местная горизонтальная
Ш 151,7 мм x В 80,7 мм, 2-местная
Ш 222,7 мм x В 80,7 мм, 3-местная

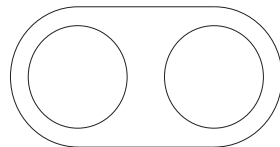

Рамка, 2-5-местная вертикальная
Ш 151,7 мм x В 80,7 мм, 2-местная
Ш 222,7 мм x В 80,7 мм, 3-местная

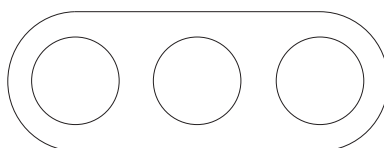

ПРИМЕРЫ ИЗДЕЛИЙ





РАМКИ

Пластмасса, глянцевая
Цвет: полярная белизна
аналогично RAL 9010
Цвет: черный
аналогично RAL 9005

Стекло
Стекло, цвет: полярная белизна
аналогично RAL 9010
Стекло, цвет: черный
аналогично RAL 9005

Металл
Алюминий, натуральный
анодированный
Нержавеющая сталь,
матированная

НАКЛАДКИ/ЦЕНТРАЛЬНЫЕ ВСТАВКИ

Пластмасса, глянцевая
Цвет: полярная белизна
аналогично RAL 9010
Цвет: черный
аналогично RAL 8022

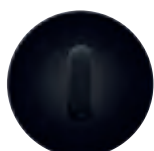

Рамка

■ для вертикального и горизонтального монтажа



Рамка

i 958

Исполнение	арт. №	уп.
цвет: полярная белизна, глянцевый, 1-местная	1011 20 89	10
цвет: полярная белизна, глянцевый, 2-местная	1012 20 89	2
цвет: полярная белизна, глянцевый, 3-местная	1013 20 89	2



Рамка

i 958

Исполнение	арт. №	уп.
цвет: черный, глянцевый, 1-местная	1011 20 45	10
цвет: черный, глянцевый, 2-местная	1012 20 45	2
цвет: черный, глянцевый, 3-местная	1013 20 45	2



Рамка

i 958

Исполнение	арт. №	уп.
анодированный алюминий, цвет: алюминиевый / полярная белизна, 1-местная	1011 20 74	10
анодированный алюминий, цвет: алюминиевый / полярная белизна, 2-местная	1012 20 74	10
цвет: алюминиевый / полярная белизна, анодированный алюминий, 3-местная	1013 20 74	10



Рамка

i 958

Исполнение	арт. №	уп.
анодированный алюминий, цвет: алюминиевый / черный, 1-местная	1011 20 84	10
анодированный алюминий, цвет: алюминиевый / черный, 2-местная	1012 20 84	10
анодированный алюминий, цвет: алюминиевый / полярная белизна, 3-местная	1013 20 84	10



Рамка

i 958

Исполнение	арт. №	уп.
нержавеющая сталь, металл матированный, цвет: полярная белизна, 1-местная	1011 20 14	10
нержавеющая сталь, металл матированный, цвет: полярная белизна, 2-местная	1012 20 14	10
нержавеющая сталь, металл матированный, цвет: полярная белизна, 3-местная	1013 20 14	10



Рамка

i 958

Исполнение	арт. №	уп.
нержавеющая сталь, металл матированный, цвет: черный, 1-местная	1011 20 04	10
нержавеющая сталь, металл матированный, цвет: черный, 2-местная	1012 20 04	10
нержавеющая сталь, металл матированный, цвет: черный, 3-местная	1013 20 04	10



Рамка

i 958

Исполнение	арт. №	уп.
стекло, цвет: полярная белизна, 1-местная	1011 20 09	10
стекло, цвет: полярная белизна, 2-местная	1012 20 09	5
стекло, цвет: полярная белизна, 3-местная	1013 20 09	5



Рамка

i 958

Исполнение	арт. №	уп.
стекло, цвет: черный, 1-местная	1011 20 16	10
стекло, цвет: черный, 2-местная	1012 20 16	5
стекло, цвет: черный, 3-местная	1013 20 16	5



Клавишные сенсоры	536
Клавишные сенсоры с регулятором температуры	543
Клавишные инфракрасные сенсоры с регулятором температуры	545
Поля для надписей	547

Расцветок. Они точно соответствуют вариантам исполнения рамок Berker B.7, который исполняет роль идеального партнера B.IQ со своими розетками и центральными панелями.

- Безрамочный клавишный сенсор KNX с клавишами из сплошного материала (стекло, нержавеющая сталь и алюминий)
- Большой объем функций в приложениях KNX вплоть до устройств с интегрированным регулятором температуры
- Соответствующие оптические выходы заканчиваются белыми светодиодами состояния и голубыми светодиодами рабочего режима.
- Варианты розеток, подходящие для всех материалов и расцветок, в серии выключателей Berker B.7
Поставляемые материалы: пластмасса и стекло цвета «полярная белизна», «черный», «алюминиевый». Варианты металлов - алюминий и нержавеющая сталь

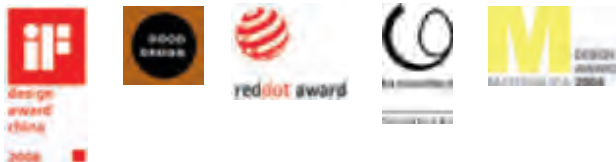

Размеры

- Ш 88,5 x В 88,5 мм, 1-канальный
- Ш 88,5 x В 88,5 мм, 2-канальный
- Ш 88,5 x В 88,5 мм, 3-канальный
- Ш 88,5 x В 118,1 мм, 3-канальный + RTR
- Ш 88,5 x В 118,1 мм, 4-канальный
- Ш 88,5 x В 149,2 мм, 5-канальный + RTR
- Ш 88,5 x В 178,8 мм, 5-канальный + RTR

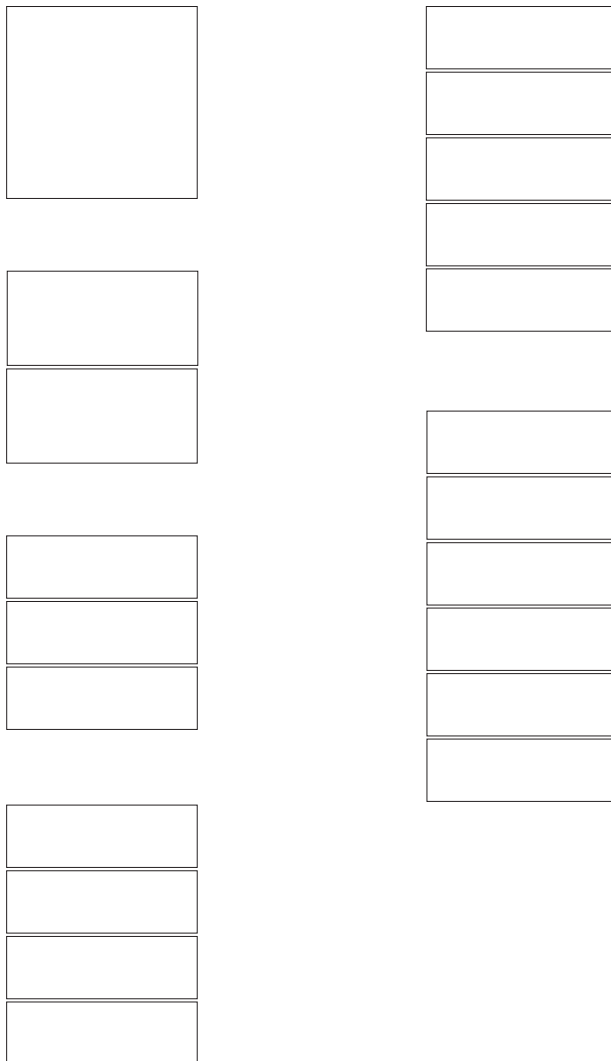



ПОВЕРХНОСТИ

Пластмасса,
цвет: полярная белизна аналогично RAL 9010

Стекло глянцевое, возможность нанесения
надписей на обратной стороне
цвет: полярная белизна аналогично RAL 9010
Стекло, цвет: черный аналогично RAL 9005

Металл
алюминий
нержавеющая сталь



Клавишные сенсоры

- с 2 белыми светодиодами состояния на клавишу (подсветка поля для надписей)
- с синим светодиодом режима работы
- для установки в стандартных монтажных коробках
- с защитой от демонтажа
- подробную информацию, в особенности о программных функциях, см. в главе «Системы управления KNX».

Клавишные сенсоры «Комфорт»



Клавишный сенсор B.IQ «Комфорт»

Рабочая температура -5 ... +45 °C

- функции: вкл. / выкл., регулировка освещенности, управление жалюзи
- возможно использование кнопок и выключателей
- управление в одном уровне для выключателей, клавиш, диммеров и жалюзи
- второй уровень управления вызывается через объект
- дополнительное устройство для клавишного сенсора световых сцен
- остальная продукция для дополнения установки подходящими цветами / материалами описаны в платформе дизайна S.1/B.x
- пластмассовые рамки аналогичной формы для последующих применений см. в линии дизайна B.7

Подходит к Шинный соединитель, для скрытого монтажа **арт. №** 7504 00 01 **стр.** 815

Опция Поля для надписей **стр.** 547

i 957

Исполнение	арт. №	уп.
цвет: полярная белизна, матовый, 1-канальный ¹⁾	7516 15 99	1
цвет: полярная белизна, матовый, 2-канальный ¹⁾	7516 25 99	1
цвет: полярная белизна, матовый, 3-канальный ¹⁾	7516 35 99	1
цвет: полярная белизна, матовый, 4-канальный ²⁾	7516 45 99	1

¹⁾ Размеры (Ш x В): 88,5 x 88,5 мм

²⁾ Размеры (Ш x В): 88,5 x 118,1 мм



Клавишный сенсор B.IQ «Комфорт»

Рабочая температура -5 ... +45 °C
Высота от стены - металлическое, 16,7 мм
стеклянное исполнение

- функции: вкл. / выкл., регулировка освещенности, управление жалюзи
- возможно использование кнопок и выключателей
- управление в одном уровне для выключателей, клавиш, диммеров и жалюзи
- второй уровень управления вызывается через объект
- дополнительное устройство для клавишного сенсора световых сцен
- остальная продукция для дополнения установки подходящими цветами / материалами описаны в платформе дизайна S.1/B.x
- алюминиевые рамки аналогичной формы для последующих применений см. в линии дизайна B.7

Подходит к Шинный соединитель, для скрытого монтажа **арт. №** 7504 00 01 **стр.** 815

Опция Поля для надписей **стр.** 547

i 957

Исполнение	арт. №	уп.
анодированный алюминий, цвет: алюминиевый, 1-канальный ¹⁾	7516 15 94	1
анодированный алюминий, цвет: алюминиевый, 2-канальный ¹⁾	7516 25 94	1
анодированный алюминий, цвет: алюминиевый, 3-канальный ¹⁾	7516 35 94	1
анодированный алюминий, цвет: алюминиевый, 4-канальный ²⁾	7516 45 94	1

¹⁾ Размеры (Ш x В): 88,5 x 88,5 мм

²⁾ Размеры (Ш x В): 88,5 x 118,1 мм



Клавишный сенсор B.IQ «Комфорт»

Рабочая температура -5 ... +45 °C
Высота от стены - металлическое, 16,7 мм
стеклянное исполнение

- функции: вкл. / выкл., регулировка освещенности, управление жалюзи
- возможно использование кнопок и выключателей
- управление в одном уровне для выключателей, клавиш, диммеров и жалюзи
- второй уровень управления вызывается через объект
- дополнительное устройство для клавишного сенсора световых сцен
- остальная продукция для дополнения установки подходящими цветами / материалами описаны в платформе дизайна S.1/B.x
- рамки из нержавеющей стали аналогичной формы для последующих применений см. в линии дизайна B.7

Подходит к арт. № стр.
Шинный соединитель, для скрытого монтажа 7504 00 01 815

Опция
Поля для надписей стр. 547

i 957

Исполнение	арт. №	уп.
нержавеющая сталь, металл с кратцовой поверхностью, 1-канальный ¹⁾	7516 15 93	1
нержавеющая сталь, металл с кратцовой поверхностью, 2-канальный ¹⁾	7516 25 93	1
нержавеющая сталь, металл с кратцовой поверхностью, 3-канальный ¹⁾	7516 35 93	1
нержавеющая сталь, металл с кратцовой поверхностью, 4-канальный ²⁾	7516 45 93	1

¹⁾ Размеры (Ш x В): 88,5 x 88,5 мм

²⁾ Размеры (Ш x В): 88,5 x 118,1 мм



Клавишный сенсор B.IQ «Комфорт»

Рабочая температура -5 ... +45 °C
Высота от стены - металлическое, 16,7 мм
стеклянное исполнение

- функции: вкл. / выкл., регулировка освещенности, управление жалюзи
- возможно использование кнопок и выключателей
- управление в одном уровне для выключателей, клавиш, диммеров и жалюзи
- второй уровень управления вызывается через объект
- дополнительное устройство для клавишного сенсора световых сцен
- остальная продукция для дополнения установки подходящими цветами / материалами описаны в платформе дизайна S.1/B.x
- стеклянные рамки аналогичной формы для последующих применений см. в линии дизайна B.7

Подходит к арт. № стр.
Шинный соединитель, для скрытого монтажа 7504 00 01 815

Опция
Поля для надписей стр. 547

i 957

Исполнение	арт. №	уп.
стекло, цвет: полярная белизна, 1-канальный ¹⁾	7516 15 90	1
стекло, цвет: полярная белизна, 2-канальный ¹⁾	7516 25 90	1
стекло, цвет: полярная белизна, 3-канальный ¹⁾	7516 35 90	1
стекло, цвет: полярная белизна, 4-канальный ²⁾	7516 45 90	1

¹⁾ Размеры (Ш x В): 88,5 x 88,5 мм

²⁾ Размеры (Ш x В): 88,5 x 118,1 мм



Клавишный сенсор B.IQ «Комфорт»

Рабочая температура -5 ... +45 °C
Высота от стены - металлическое, 16,7 мм
стеклянное исполнение

- функции: вкл. / выкл., регулировка освещенности, управление жалюзи
- возможно использование кнопок и выключателей
- управление в одном уровне для выключателей, клавиш, диммеров и жалюзи
- второй уровень управления вызывается через объект
- дополнительное устройство для клавишного сенсора световых сцен
- остальная продукция для дополнения установки подходящими цветами / материалами описаны в платформе дизайна S.1/B.x
- стеклянные рамки аналогичной формы для последующих применений см. в линии дизайна B.7

Подходит к Шинный соединитель, для скрытого монтажа

арт. № 7504 00 01

стр. 815

Опция

Поля для надписей

стр. 547

i 957

Исполнение	арт. №	уп.
стекло, цвет: черный, 1-канальный ¹⁾	7516 15 92	1
стекло, цвет: черный, 2-канальный ¹⁾	7516 25 92	1
стекло, цвет: черный, 3-канальный ¹⁾	7516 35 92	1
стекло, цвет: черный, 4-канальный ²⁾	7516 45 92	1

¹⁾ Размеры (Ш x В): 88,5 x 88,5 мм

²⁾ Размеры (Ш x В): 88,5 x 118,1 мм

Клавишные сенсоры



Клавишный сенсор B.IQ

Рабочая температура -5 ... +45 °C

- функции: вкл. / выкл., регулировка освещенности, управление жалюзи
- дополнительное устройство для клавишного сенсора световых сцен
- остальная продукция для дополнения установки подходящими цветами / материалами описаны в платформе дизайна S.1/B.x
- пластмассовые рамки аналогичной формы для последующих применений см. в линии дизайна B.7

Подходит к Шинный соединитель, для скрытого монтажа

арт. № 7504 00 01

стр. 815

Опция

Поля для надписей

стр. 547

i 957

Исполнение	арт. №	уп.
цвет: полярная белизна, матовый, 1-канальный ¹⁾	7516 10 99	1
цвет: полярная белизна, матовый, 2-канальный ¹⁾	7516 20 99	1
цвет: полярная белизна, матовый, 3-канальный ¹⁾	7516 30 99	1
цвет: полярная белизна, матовый, 4-канальный ²⁾	7516 40 99	1

¹⁾ Размеры (Ш x В): 88,5 x 88,5 мм

²⁾ Размеры (Ш x В): 88,5 x 118,1 мм

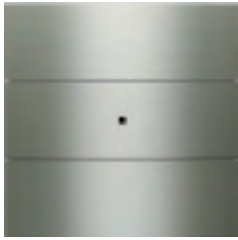

Клавишный сенсор B.IQ

Рабочая температура
Высота от стены - металлическое,
стеклянное исполнение

-5 ... +45 °C
16,7 мм

- функции: вкл. / выкл., регулировка освещенности, управление жалюзи
- дополнительное устройство для клавишного сенсора световых сцен
- остальная продукция для дополнения установки подходящими цветами / материалами описаны в платформе дизайна S.1/B.x
- алюминиевые рамки аналогичной формы для последующих применений см. в линии дизайна B.7

Подходит к арт. № стр.
Шинный соединитель, для скрытого монтажа 7504 00 01 815

Опция
Поля для надписей стр. 547

i 957

Исполнение	арт. №	уп.
анодированный алюминий, цвет: алюминиевый, 1-канальный ¹⁾	7516 10 94	1
анодированный алюминий, цвет: алюминиевый, 2-канальный ¹⁾	7516 20 94	1
анодированный алюминий, цвет: алюминиевый, 3-канальный ¹⁾	7516 30 94	1
анодированный алюминий, цвет: алюминиевый, 4-канальный ²⁾	7516 40 94	1

¹⁾ Размеры (Ш x В): 88,5 x 88,5 мм

²⁾ Размеры (Ш x В): 88,5 x 118,1 мм



Клавишный сенсор B.IQ

Рабочая температура
Высота от стены - металлическое,
стеклянное исполнение

-5 ... +45 °C
16,7 мм

- функции: вкл. / выкл., регулировка освещенности, управление жалюзи
- дополнительное устройство для клавишного сенсора световых сцен
- остальная продукция для дополнения установки подходящими цветами / материалами описаны в платформе дизайна S.1/B.x
- рамки из нержавеющей стали аналогичной формы для последующих применений см. в линии дизайна B.7

Подходит к арт. № стр.
Шинный соединитель, для скрытого монтажа 7504 00 01 815

Опция
Поля для надписей стр. 547

i 957

Исполнение	арт. №	уп.
нержавеющая сталь, металл с кратцовой поверхностью, 1-канальный ¹⁾	7516 10 93	1
нержавеющая сталь, металл с кратцовой поверхностью, 2-канальный ¹⁾	7516 20 93	1
нержавеющая сталь, металл с кратцовой поверхностью, 3-канальный ¹⁾	7516 30 93	1
нержавеющая сталь, металл с кратцовой поверхностью, 4-канальный ²⁾	7516 40 93	1

¹⁾ Размеры (Ш x В): 88,5 x 88,5 мм

²⁾ Размеры (Ш x В): 88,5 x 118,1 мм



Клавишный сенсор B.IQ

Рабочая температура
Высота от стены - металлическое,
стеклянное исполнение

-5 ... +45 °C
16,7 мм

- функции: вкл. / выкл., регулировка освещенности, управление жалюзи
- дополнительное устройство для клавишного сенсора световых сцен
- остальная продукция для дополнения установки подходящими цветами / материалами описаны в платформе дизайна S.1/B.x
- стеклянные рамки аналогичной формы для последующих применений см. в линии дизайна B.7

Подходит к
Шинный соединитель, для скрытого монтажа

арт. №
7504 00 01

стр.
815

Опция

Поля для надписей

стр. 547

i 957

Исполнение	арт. №	уп.
стекло, цвет: полярная белизна, 1-канальный ¹⁾	7516 10 90	1
стекло, цвет: полярная белизна, 2-канальный ¹⁾	7516 20 90	1
стекло, цвет: полярная белизна, 3-канальный ¹⁾	7516 30 90	1
стекло, цвет: полярная белизна, 4-канальный ²⁾	7516 40 90	1

¹⁾ Размеры (Ш x В): 88,5 x 88,5 мм

²⁾ Размеры (Ш x В): 88,5 x 118,1 мм

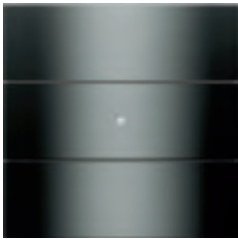

Клавишный сенсор B.IQ

Рабочая температура
Высота от стены - металлическое,
стеклянное исполнение

-5 ... +45 °C
16,7 мм

- функции: вкл. / выкл., регулировка освещенности, управление жалюзи
- дополнительное устройство для клавишного сенсора световых сцен
- остальная продукция для дополнения установки подходящими цветами / материалами описаны в платформе дизайна S.1/B.x
- стеклянные рамки аналогичной формы для последующих применений см. в линии дизайна B.7

Подходит к
Шинный соединитель, для скрытого монтажа

арт. №
7504 00 01

стр.
815

Опция

Поля для надписей

стр. 547

i 957

Исполнение	арт. №	уп.
стекло, цвет: черный, 1-канальный ¹⁾	7516 10 92	1
стекло, цвет: черный, 2-канальный ¹⁾	7516 20 92	1
стекло, цвет: черный, 3-канальный ¹⁾	7516 30 92	1
стекло, цвет: черный, 4-канальный ²⁾	7516 40 92	1

¹⁾ Размеры (Ш x В): 88,5 x 88,5 мм

²⁾ Размеры (Ш x В): 88,5 x 118,1 мм

Клавишные сенсоры световых сцен

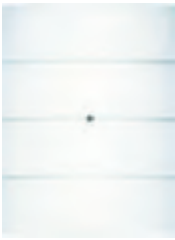

Клавишный сенсор B.IQ 4-канальный для световых сцен

Световые сцены макс. 8
Рабочая температура -5 ... +45 °C
Размеры (ширина x высота) 88,5 x 118,1 мм

- вызов , настройка и сохранение 8 световых сцен
- клавишные сенсоры световых сцен могут каскадироваться
- остальная продукция для дополнения установки подходящими цветами / материалами описаны в платформе дизайна S.1/B.x
- пластмассовые рамки аналогичной формы для последующих применений см. в линии дизайна B.7

Подходит к арт. № стр.
Шинный соединитель, для скрытого монтажа 7504 00 01 815

Опция
Поле для надписи для клавишных сенсоров B.IQ 4-канальных 7590 00 81 548

i 957

Исполнение арт. № уп.
цвет: полярная белизна, матовый **7516 86 99** 1



Клавишный сенсор B.IQ 4-канальный для световых сцен

Световые сцены макс. 8
Рабочая температура -5 ... +45 °C
Высота от стены - металлическое, 16,7 мм
стеклянное исполнение
Размеры (ширина x высота) 88,5 x 118,1 мм

- вызов , настройка и сохранение 8 световых сцен
- клавишные сенсоры световых сцен могут каскадироваться
- остальная продукция для дополнения установки подходящими цветами / материалами описаны в платформе дизайна S.1/B.x
- алюминиевые рамки аналогичной формы для последующих применений см. в линии дизайна B.7

Подходит к арт. № стр.
Шинный соединитель, для скрытого монтажа 7504 00 01 815

Опция
Поле для надписи для клавишных сенсоров B.IQ 4-канальных 7590 00 81 548

i 957

Исполнение арт. № уп.
анодированный алюминий, цвет: алюминиевый **7516 86 94** 1



Клавишный сенсор B.IQ 4-канальный для световых сцен

Световые сцены макс. 8
Рабочая температура -5 ... +45 °C
Высота от стены - металлическое, 16,7 мм
стеклянное исполнение
Размеры (ширина x высота) 88,5 x 118,1 мм

- вызов , настройка и сохранение 8 световых сцен
- клавишные сенсоры световых сцен могут каскадироваться
- остальная продукция для дополнения установки подходящими цветами / материалами описаны в платформе дизайна S.1/B.x
- рамки из нержавеющей стали аналогичной формы для последующих применений см. в линии дизайна B.7

Подходит к арт. № стр.
Шинный соединитель, для скрытого монтажа 7504 00 01 815

Опция
Поле для надписи для клавишных сенсоров B.IQ 4-канальных 7590 00 81 548

i 957

Исполнение арт. № уп.
нержавеющая сталь, металл с кратцовой поверхностью **7516 86 93** 1

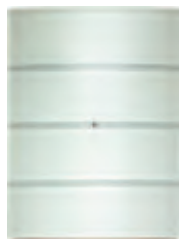

Клавишный сенсор B.IQ 4-канальный для световых сцен

Световые сцены	макс. 8
Рабочая температура	-5 ... +45 °C
Высота от стены - металлическое, стеклянное исполнение	16,7 мм
Размеры (ширина x высота)	88,5 x 118,1 мм

- вызов , настройка и сохранение 8 световых сцен
- клавишные сенсоры световых сцен могут каскадироваться
- остальная продукция для дополнения установки подходящими цветами / материалами описаны в платформе дизайна S.1/B.x
- стеклянные рамки аналогичной формы для последующих применений см. в линии дизайна B.7

Подходит к	арт. №	стр.
Шинный соединитель, для скрытого монтажа	7504 00 01	815
Опция		
Поле для надписи для клавишных сенсоров B.IQ 4-канальных	7590 00 81	548

i 957

Исполнение	арт. №	уп.
стекло, цвет: полярная белизна	7516 86 90	1



Клавишный сенсор B.IQ 4-канальный для световых сцен

Световые сцены	макс. 8
Рабочая температура	-5 ... +45 °C
Высота от стены - металлическое, стеклянное исполнение	16,7 мм
Размеры (ширина x высота)	88,5 x 118,1 мм

- вызов , настройка и сохранение 8 световых сцен
- клавишные сенсоры световых сцен могут каскадироваться
- остальная продукция для дополнения установки подходящими цветами / материалами описаны в платформе дизайна S.1/B.x
- стеклянные рамки аналогичной формы для последующих применений см. в линии дизайна B.7

Подходит к	арт. №	стр.
Шинный соединитель, для скрытого монтажа	7504 00 01	815
Опция		
Поле для надписи для клавишных сенсоров B.IQ 4-канальных	7590 00 81	548

i 957

Исполнение	арт. №	уп.
стекло, цвет: черный	7516 86 92	1

Клавишные сенсоры с регулятором температуры

- для функций включения, нажатия, светорегулировки, жалюзи и регулятора температуры
- возможно использование кнопок и выключателей
- управление в одном уровне для выключателей, клавиш, диммеров и жалюзи
- дополнительное устройство для клавишного сенсора световых сцен
- с 2 белыми светодиодами состояния на клавишу (подсветка поля для надписей)
- с синим светодиодом режима работы
- для индивидуального регулирования температуры отдельного помещения
- для режима обогрева и/или охлаждения с/без дополнительных ступеней
- настраиваемые режимы работы: комфорт, ожидание, ночной режим и защита от мороза/жары
- широкоформатный дисплей с символами и подсветкой, включение через объект
- с 2-мя дополнительными функциональными клавишами для управления дисплеем
- индикация режима работы, блокировки, комнатной/внешней температуры, а также времени с сочетанием с датчиком времени
- измерение температуры внутренним датчиком температуры пола и/или внешним объектом коммуникации (соотношение оценки может параметрироваться)
- предоставление значения комнатной температуры с помощью объекта коммуникации
- для установки в стандартных монтажных коробках
- с защитой от демонтажа
- подробную информацию, в особенности о программных функциях, см. в главе «Системы управления KNX».

Клавишный сенсор B.IQ с регулятором температуры помещения
- с дисплеем

 Класс энергетической эффективности IV (2%)
 Рабочая температура -5 ... +45 °C

- остальная продукция для дополнения установки подходящими цветами / материалами описаны в платформе дизайна S.1/B.x
- пластмассовые рамки аналогичной формы для последующих применений см. в линии дизайна B.7

Подходит к арт. № стр.
 Шинный соединитель для скрытого монтажа, для B.IQ с регулятором температуры помещения 7504 00 03 841

Опция
 Поля для надписей стр. 547

 957

Исполнение	арт. №	уп.
цвет: полярная белизна, матовый, 3-канальный ¹⁾	7566 35 99	1
цвет: полярная белизна, матовый, 4-канальный ²⁾	7566 45 99	1
цвет: полярная белизна, матовый, 5-канальный ³⁾	7566 55 99	1

¹⁾ Размеры (Ш x В): 88,5 x 119,6 мм

²⁾ Размеры (Ш x В): 88,5 x 149,2 мм

³⁾ Размеры (Ш x В): 88,5 x 178,8 мм

Клавишный сенсор B.IQ с регулятором температуры помещения
- с дисплеем

 Класс энергетической эффективности IV (2%)
 Рабочая температура -5 ... +45 °C
 Высота от стены - металлическое, 16,7 мм
 стеклянное исполнение

- остальная продукция для дополнения установки подходящими цветами / материалами описаны в платформе дизайна S.1/B.x
- алюминиевые рамки аналогичной формы для последующих применений см. в линии дизайна B.7

Подходит к арт. № стр.
 Шинный соединитель для скрытого монтажа, для B.IQ с регулятором температуры помещения 7504 00 03 841

Опция
 Поля для надписей стр. 547

 957

Исполнение	арт. №	уп.
анодированный алюминий, цвет: алюминиевый, 3-канальный ¹⁾	7566 35 94	1
анодированный алюминий, цвет: алюминиевый, 4-канальный ²⁾	7566 45 94	1
анодированный алюминий, цвет: алюминиевый, 5-канальный ³⁾	7566 55 94	1

¹⁾ Размеры (Ш x В): 88,5 x 119,6 мм

²⁾ Размеры (Ш x В): 88,5 x 149,2 мм

³⁾ Размеры (Ш x В): 88,5 x 178,8 мм



Клавишный сенсор B.IQ с регулятором температуры помещения

- с дисплеем



Класс энергетической эффективности IV (2%)
Рабочая температура -5 ... +45 °C
Высота от стены - металлическое, стеклянное исполнение 16,7 мм

- остальная продукция для дополнения установки подходящими цветами / материалами описаны в платформе дизайна S.1/B.x
- рамки из нержавеющей стали аналогичной формы для последующих применений см. в линии дизайна B.7

Подходит к Шинный соединитель для скрытого монтажа, для B.IQ с регулятором температуры помещения **арт. №** 7504 00 03 **стр.** 841

Опция Поля для надписей **стр.** 547

i 957

Исполнение	арт. №	уп.
нержавеющая сталь, металл с кратцовой поверхностью, 3-канальный ¹⁾	7566 35 93	1
нержавеющая сталь, металл с кратцовой поверхностью, 4-канальный ²⁾	7566 45 93	1
нержавеющая сталь, металл с кратцовой поверхностью, 5-канальный ³⁾	7566 55 93	1

¹⁾ Размеры (Ш x В): 88,5 x 119,6 мм

²⁾ Размеры (Ш x В): 88,5 x 149,2 мм

³⁾ Размеры (Ш x В): 88,5 x 178,8 мм



Клавишный сенсор B.IQ с регулятором температуры помещения

- с дисплеем



Класс энергетической эффективности IV (2%)
Рабочая температура -5 ... +45 °C
Высота от стены - металлическое, стеклянное исполнение 16,7 мм

- остальная продукция для дополнения установки подходящими цветами / материалами описаны в платформе дизайна S.1/B.x
- стеклянные рамки аналогичной формы для последующих применений см. в линии дизайна B.7

Подходит к Шинный соединитель для скрытого монтажа, для B.IQ с регулятором температуры помещения **арт. №** 7504 00 03 **стр.** 841

Опция Поля для надписей **стр.** 547

i 957

Исполнение	арт. №	уп.
стекло, цвет: полярная белизна, 3-канальный ¹⁾	7566 35 90	1
стекло, цвет: полярная белизна, 4-канальный ²⁾	7566 45 90	1
стекло, цвет: полярная белизна, 5-канальный ³⁾	7566 55 90	1

¹⁾ Размеры (Ш x В): 88,5 x 119,6 мм

²⁾ Размеры (Ш x В): 88,5 x 149,2 мм

³⁾ Размеры (Ш x В): 88,5 x 178,8 мм



Клавишный сенсор B.IQ с регулятором температуры помещения

- с дисплеем



Класс энергетической эффективности IV (2%)
Рабочая температура -5 ... +45 °C
Высота от стены - металлическое, стеклянное исполнение 16,7 мм

- остальная продукция для дополнения установки подходящими цветами / материалами описаны в платформе дизайна S.1/B.x
- стеклянные рамки аналогичной формы для последующих применений см. в линии дизайна B.7

Подходит к Шинный соединитель для скрытого монтажа, для B.IQ с регулятором температуры помещения **арт. №** 7504 00 03 **стр.** 841

Опция Поля для надписей **стр.** 547

i 957

Исполнение	арт. №	уп.
стекло, цвет: черный, 3-канальный ¹⁾	7566 35 92	1
стекло, цвет: черный, 4-канальный ²⁾	7566 45 92	1
стекло, цвет: черный, 5-канальный ³⁾	7566 55 92	1

¹⁾ Размеры (Ш x В): 88,5 x 119,6 мм

²⁾ Размеры (Ш x В): 88,5 x 149,2 мм

Клавишные инфракрасные сенсоры с регулятором температуры

- для функций включения, нажатия, светорегулировки, жалюзи и регулятора температуры
- возможно использование кнопок и выключателей
- управление в одном уровне для выключателей, клавиш, диммеров и жалюзи
- дополнительное устройство для клавишного сенсора световых сцен
- с 2 белыми светодиодами состояния на клавишу (подсветка поля для надписей)
- с синим светодиодом режима работы
- для индивидуального регулирования температуры отдельного помещения
- для режима обогрева и/или охлаждения с/без дополнительных ступеней
- настраиваемые режимы работы: комфорт, ожидание, ночной режим и защита от мороза/жары
- широкоформатный дисплей с символами и подсветкой, включение через объект
- с 2-мя дополнительными функциональными клавишами для управления дисплеем
- индикация режима работы, блокировки, комнатной/внешней температуры, а также времени с сочетанием с датчиком времени
- измерение температуры внутренним датчиком температуры пола и/или внешним объектом коммуникации (соотношение оценки может параметрироваться)
- предоставление значения комнатной температуры с помощью объекта коммуникации
- для установки в стандартных монтажных коробках
- с защитой от демонтажа
- подробную информацию, в особенности о программных функциях, см. в главе «Системы управления KNX».

Инфракрасный клавишный сенсор B.IQ с регулятором температуры помещения
- с дисплеем

 Класс энергетической эффективности IV (2%)
 Рабочая температура -5 ... +45 °C

- ИК телеграмма с RC5 кодированием настраиваема для каждой кнопки
- остальная продукция для дополнения установки подходящими цветами / материалами описаны в платформе дизайна S.1/B.x
- пластмассовые рамки аналогичной формы для последующих применений см. в линии дизайна B.7

Подходит к	арт. №	стр.
Шинный соединитель для скрытого монтажа, для B.IQ с регулятором температуры помещения	7504 00 03	841
Опция		
Поля для надписей		стр. 547
Ручной передатчик для инфракрасного клавишного сенсора B.IQ	2779	844

i 957

Исполнение	арт. №	уп.
цвет: полярная белизна, матовый, 3-канальный ¹⁾	7566 36 99	1
цвет: полярная белизна, матовый, 4-канальный ²⁾	7566 46 99	1
цвет: полярная белизна, матовый, 5-канальный ³⁾	7566 56 99	1

¹⁾ Размеры (Ш x В): 88,5 x 128,6 мм

²⁾ Размеры (Ш x В): 88,5 x 158,2 мм

³⁾ Размеры (Ш x В): 88,5 x 187,8 мм



Инфракрасный клавишный сенсор B.IQ с регулятором температуры помещения

- с дисплеем



Класс энергетической эффективности IV (2%)
 Рабочая температура -5 ... +45 °C
 Высота от стены - металлическое, 16,7 мм
 стеклянное исполнение

- ИК телеграмма с RC5 кодированием настраиваема для каждой кнопки
- остальная продукция для дополнения установки подходящими цветами / материалами описаны в платформе дизайна S.1/B.x
- алюминиевые рамки аналогичной формы для последующих применений см. в линии дизайна B.7

Подходит к
 Шинный соединитель для скрытого монтажа, для B.IQ с регулятором температуры помещения

арт. № 7504 00 03
стр. 841

Опция

Поля для надписей стр. 547
 Ручной передатчик для инфракрасного клавишного сенсора B.IQ 2779 844

i 957

Исполнение	арт. №	уп.
анодированный алюминий, цвет: алюминиевый, 3-канальный ¹⁾	7566 36 94	1
анодированный алюминий, цвет: алюминиевый, 4-канальный ²⁾	7566 46 94	1
анодированный алюминий, цвет: алюминиевый, 5-канальный ³⁾	7566 56 94	1

¹⁾ Размеры (Ш x В): 88,5 x 128,6 мм

²⁾ Размеры (Ш x В): 88,5 x 158,2 мм

³⁾ Размеры (Ш x В): 88,5 x 187,8 мм



Инфракрасный клавишный сенсор B.IQ с регулятором температуры помещения

- с дисплеем



Класс энергетической эффективности IV (2%)
 Рабочая температура -5 ... +45 °C
 Высота от стены - металлическое, 16,7 мм
 стеклянное исполнение

- ИК телеграмма с RC5 кодированием настраиваема для каждой кнопки
- остальная продукция для дополнения установки подходящими цветами / материалами описаны в платформе дизайна S.1/B.x
- рамки из нержавеющей стали аналогичной формы для последующих применений см. в линии дизайна B.7

Подходит к
 Шинный соединитель для скрытого монтажа, для B.IQ с регулятором температуры помещения

арт. № 7504 00 03
стр. 841

Опция

Поля для надписей стр. 547
 Ручной передатчик для инфракрасного клавишного сенсора B.IQ 2779 844

i 957

Исполнение	арт. №	уп.
нержавеющая сталь, металл с кратцовой поверхностью, 3-канальный ¹⁾	7566 36 93	1
нержавеющая сталь, металл с кратцовой поверхностью, 4-канальный ²⁾	7566 46 93	1
нержавеющая сталь, металл с кратцовой поверхностью, 5-канальный ³⁾	7566 56 93	1

¹⁾ Размеры (Ш x В): 88,5 x 128,6 мм

²⁾ Размеры (Ш x В): 88,5 x 158,2 мм

³⁾ Размеры (Ш x В): 88,5 x 187,8 мм



Инфракрасный клавишный сенсор B.IQ с регулятором температуры помещения

- с дисплеем



Класс энергетической эффективности IV (2%)
Рабочая температура -5 ... +45 °C
Высота от стены - металлическое, стеклянное исполнение 16,7 мм

- ИК телеграмма с RC5 кодированием настраиваема для каждой кнопки
- остальная продукция для дополнения установки подходящими цветами / материалами описаны в платформе дизайна S.1/B.x
- стеклянные рамки аналогичной формы для последующих применений см. в линии дизайна B.7

Подходит к
Шинный соединитель для скрытого монтажа, для B.IQ с регулятором температуры помещения арт. № 7504 00 03 стр. 841

Опция
Поля для надписей стр. 547
Ручной передатчик для инфракрасного клавишного сенсора B.IQ 2779 844

i 957

Исполнение	арт. №	уп.
стекло, цвет: полярная белизна, 3-канальный ¹⁾	7566 36 90	1
стекло, цвет: полярная белизна, 4-канальный ²⁾	7566 46 90	1
стекло, цвет: полярная белизна, 5-канальный ³⁾	7566 56 90	1

¹⁾ Размеры (Ш x В): 88,5 x 128,6 мм
²⁾ Размеры (Ш x В): 88,5 x 158,2 мм
³⁾ Размеры (Ш x В): 88,5 x 187,8 мм



Инфракрасный клавишный сенсор B.IQ с регулятором температуры помещения

- с дисплеем



Класс энергетической эффективности IV (2%)
Рабочая температура -5 ... +45 °C
Высота от стены - металлическое, стеклянное исполнение 16,7 мм

- ИК телеграмма с RC5 кодированием настраиваема для каждой кнопки
- остальная продукция для дополнения установки подходящими цветами / материалами описаны в платформе дизайна S.1/B.x
- стеклянные рамки аналогичной формы для последующих применений см. в линии дизайна B.7

Подходит к
Шинный соединитель для скрытого монтажа, для B.IQ с регулятором температуры помещения арт. № 7504 00 03 стр. 841

Опция
Поля для надписей стр. 547
Ручной передатчик для инфракрасного клавишного сенсора B.IQ 2779 844

i 957

Исполнение	арт. №	уп.
стекло, цвет: черный, 3-канальный ¹⁾	7566 36 92	1
стекло, цвет: черный, 4-канальный ²⁾	7566 46 92	1
стекло, цвет: черный, 5-канальный ³⁾	7566 56 92	1

¹⁾ Размеры (Ш x В): 88,5 x 128,6 мм
²⁾ Размеры (Ш x В): 88,5 x 158,2 мм
³⁾ Размеры (Ш x В): 88,5 x 187,8 мм

Поля для надписей



Поле для надписи для клавишных сенсоров B.IQ 1–3-канальных

Размеры (Ш x В x Г) 151,6 x 85 x 5,7 мм

- может подсвечиваться индикатором статуса

i 957

Исполнение	арт. №	уп.
цвет: бесцветный, прозрачный	7590 00 80	1

**Поле для надписи для клавишных сенсоров
B.IQ 4-канальных**

Размеры (Ш x В x Г)

151,6 x 114,6 x 5,7 мм

■ может подсвечиваться индикатором статуса

i 957

Исполнение

арт. №

уп.

цвет: бесцветный, прозрачный

7590 00 81

1

**Поле для надписи для клавишных сенсоров
B.IQ 5-канальных**

Размеры (Ш x В x Г)

151,6 x 144,2 x 5,7 мм

■ может подсвечиваться индикатором статуса

i 957

Исполнение

арт. №

уп.

цвет: бесцветный, прозрачный

7590 00 82

1



B.IQ



Накладки	554
Дополнительные изделия	557



TS

За элегантно-минималистичным внешним видом скрывается бесчисленное множество технических возможностей: Berker TS позволяет управлять не только множеством источников света, но и по желанию также интеллектуальными системами зданий, такими как Berker KNX или система Berker на радиошине. Управление может быть весьма многогранным: благородный корпус и кнопки с кристаллами Swarovski придают дизайну Berker TS и Berker TS Crystal неповторимый шарм и благородство.

- Подходит для систем монтажных шин и релейных схем с безопасным сверхнизким напряжением.
- Материал изготовления: стекло.
- Вариант Kristalline — кнопки из благородного хрусталя Crystallized TM — Swarovski Elements для стеклянного корпуса Berker TS.
- Кнопки предлагаются в 4 вариантах расцветки.



Роскошь проявляется не только в широких жестах, но и в совершенстве деталей. Совершенный по форме Berker TS Crystal позволяет придать особую изысканность процессу управления освещением. Выключатели с элементами CrystallizedTM от Swarovski не только управляют освещением, но и концентрируют его тем особым образом, который типичен только для элементов CrystallizedTM от Swarovski.

- Изысканный акцент даже в самой роскошной обстановке.
- Кнопка из огранённого шлифованного элемента Crystallized TM от Swarovski с емкостной сенсорной поверхностью, для интерфейсного подключения к шинным системам.
- Для включения достаточно легкого прикосновения.



DESIGN PLUS

Размеры
В 86 x H 160 мм

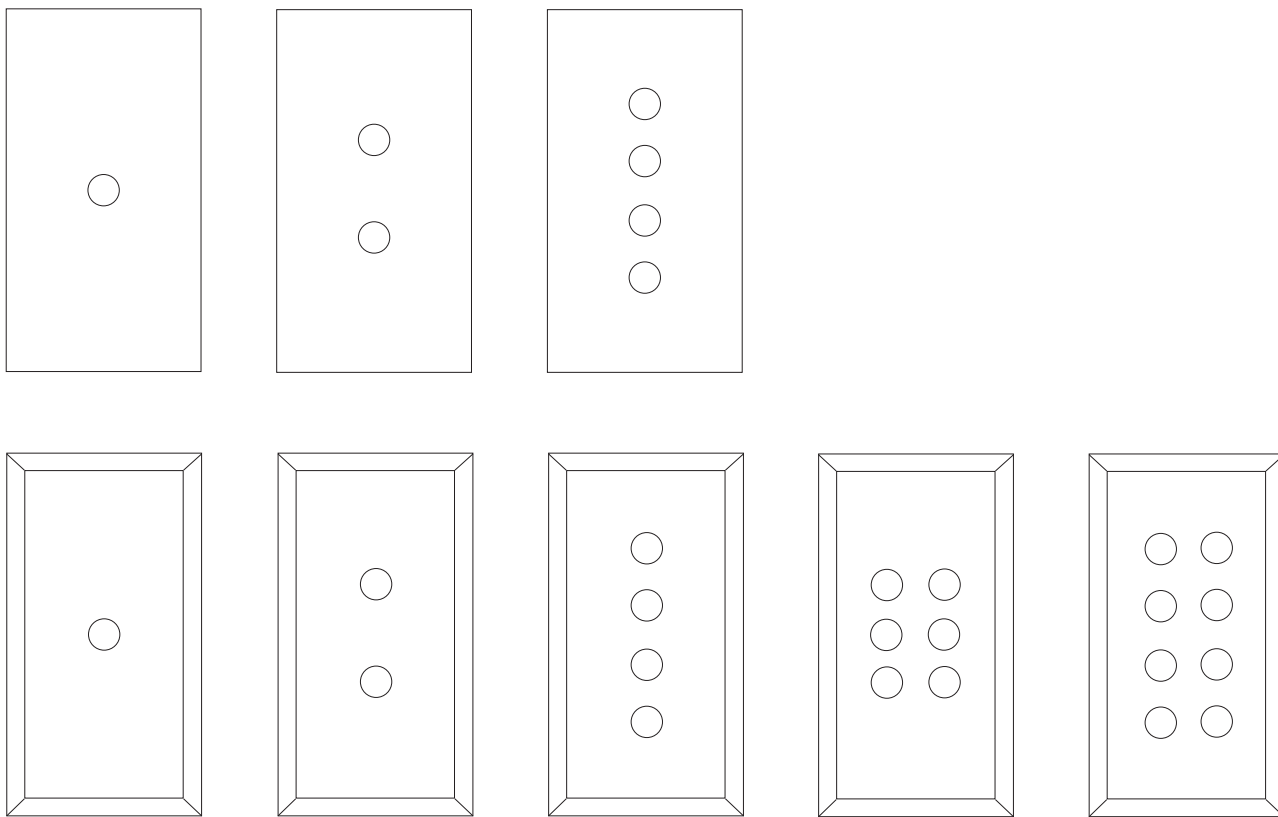

ПРИМЕРЫ ИЗДЕЛИЙ

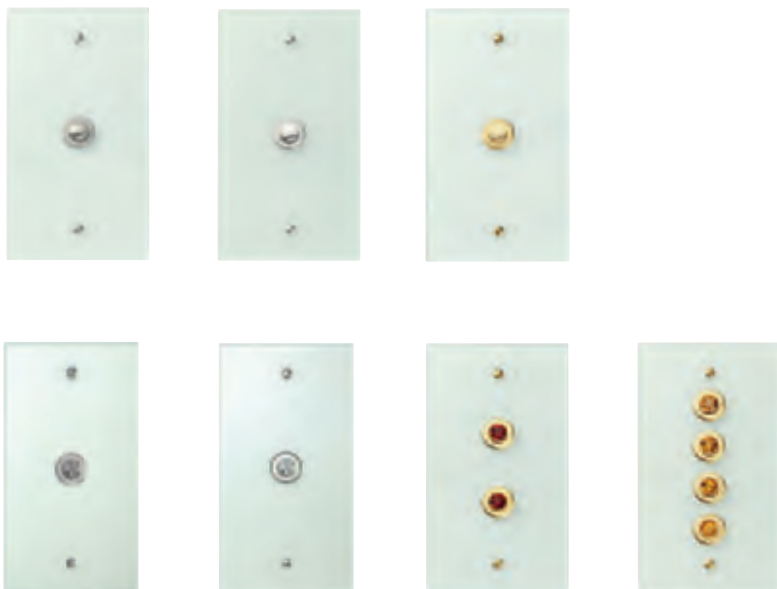

**ПОВЕРХНОСТИ**

Стекло глянцевое, возможность нанесения информационных надписей с обратной стороны, видимых снаружи
Стекло, цвет: полярная белизна аналог RAL 9010

СЕНСОРНАЯ ПОВЕРХНОСТЬ

Стекло, зеркальное (Swarovski Circle)

НАЖИМНАЯ КНОПКА

Металл, латунь с гальваническим покрытием

хром глянцевый
золото 24 карата, глянцевое
нержавеющая сталь, никель с матовой шероховатой поверхностью

Накладки

**Стеклопанель**

Размеры (Ш x В x Г)

86 x 160 x 5 мм

Длина винтов

25 мм

- стекло окрашено с обратной стороны, цвет: полярная белизна
- с белой подкладкой из пластмассы
- с двумя болтами с двумя отверстиями М3,5 x 25 мм из хромированной и нержавеющей стали для защиты от демонтажа
- с отверткой
- для вертикального и горизонтального монтажа

Подходит к	арт. №	стр.
Berker TS Crystal		стр. 555
Нажимная кнопка	1811 1 ..	555
Монтажная коробка	1809	560
Монтажная коробка для монтажа в полой стене	1824	560
Опция		
Специальный винт 2 x М3,5 x 50 мм	1895 1 ..	560

i 956

Исполнение	арт. №	уп.
цвет: прозрачный, глянцевый, 1-местная	1391	1
цвет: прозрачный, глянцевый, 2-местная	1392	1
цвет: прозрачный, глянцевый, 4-местная	1394	1

**Стеклопанель с фаской**

Размеры (Ш x В x Г)

86 x 160 x 5 мм

Длина винтов

25 мм

- с фаской по краям
- с белой подкладкой из пластмассы
- с двумя болтами с двумя отверстиями М3,5 x 25 мм из хромированной и нержавеющей стали для защиты от демонтажа
- с отверткой
- для вертикального и горизонтального монтажа

Подходит к	арт. №	стр.
Berker TS Crystal		стр. 555
Нажимная кнопка	1811 1 ..	555
Монтажная коробка	1809	560
Монтажная коробка для монтажа в полой стене	1824	560
Опция		
Специальный винт 2 x М3,5 x 50 мм	1895 1 ..	560

i 956

Исполнение	арт. №	уп.
цвет: прозрачный, глянцевый, 1-местная	1311	1
цвет: прозрачный, глянцевый, 2-местная	1321	1
цвет: прозрачный, глянцевый, 4-местная	1341	1
цвет: прозрачный, глянцевый, 6-местная	1366	1
цвет: прозрачный, глянцевый, 8-местная	1388	1

Нажимная кнопка

Номинальное напряжение	24 В
Коммутируемый ток	1,5 А
Рабочая температура	-20 ... +60 °С
Глубина монтажа	13 мм

Подходят для подключения к системным интерфейсам радишин, радиошины KNX или KNX.

Используются в качестве альтернативы для управления переключениями реле.

Предназначена только для малых напряжений!

■ благородная латунь		
■ с штыревыми контактными зажимами / безвинтовыми зажимами		
Подходит к Опция	арт. №	стр.
Универсальные интерфейсы		стр. 557
Бинарные входы		стр. 559
Универсальный интерфейс, 2-канальный, для скрытого монтажа	7564 20 02	557
Универсальный интерфейс, 2-канальный с двумя светодиодными выходами, для скрытого монтажа	7564 20 03	787
Универсальный интерфейс, 4-канальный, для скрытого монтажа	7564 40 02	557
Универсальный интерфейс, 4-канальный с четырьмя светодиодными выходами, для скрытого монтажа	7564 40 03	788
Бинарный вход 2-канальный, радиодина KNX, для скрытого монтажа	8587 62 10	559

i 956

Исполнение	арт. №	уп.
цвет: хромоый, глянцевый, латунь гальванизированная	1811 10	10
цвет: золотой, глянцевый, гальваническое покрытие 24 карата	1811 12	10
цвет: нержавеющая сталь, матовая поверхность	1811 13	10

Berker TS Crystal

Нажимная кнопка Crystal

Номинальное напряжение	24 В
Коммутируемый ток	1,5 А
Рабочая температура	-20 ... +60 °С
Глубина монтажа	13 мм

Подходят для подключения к системным интерфейсам радишин, радиошины KNX или KNX.

Используются в качестве альтернативы для управления переключениями реле.

Предназначена только для малых напряжений!

■ замыкающий контакт		
■ благородная латунь		
■ со SWAROVSKI ELEMENTS		
■ с штыревыми контактными зажимами / безвинтовыми зажимами		
Подходит к Опция	арт. №	стр.
Универсальные интерфейсы		стр. 557
Бинарные входы		стр. 559

i 956

Исполнение	арт. №	уп.
цвет хромоый, глянцевый	1964 00 01	1

Нажимная кнопка Black Diamond

Номинальное напряжение	24 В
Коммутируемый ток	1,5 А
Рабочая температура	-20 ... +60 °С
Глубина монтажа	13 мм

Подходят для подключения к системным интерфейсам радишин, радиошины KNX или KNX.

Используются в качестве альтернативы для управления переключениями реле.

Предназначена только для малых напряжений!

■ замыкающий контакт		
■ благородная латунь		
■ со SWAROVSKI ELEMENTS		
■ с штыревыми контактными зажимами / безвинтовыми зажимами		
Подходит к Опция	арт. №	стр.
Универсальные интерфейсы		стр. 557
Бинарные входы		стр. 559

i 956

Исполнение	арт. №	уп.
цвет: нержавеющая сталь, матовая поверхность	1966 02 15	1





Нажимная кнопка Siam

Номинальное напряжение	24 В
Коммутируемый ток	1,5 А
Рабочая температура	-20 ... +60 °С
Глубина монтажа	13 мм

Подходят для подключения к системным интерфейсам радиосин, радиосины KNX или KNX.

Используются в качестве альтернативы для управления переключениями реле.

Предназначена только для малых напряжений!

- замыкающий контакт
- благородная латунь
- со SWAROVSKI ELEMENTS
- с штыревыми контактными зажимами / безвинтовыми зажимами

Подходит к	арт. №	стр.
Опция		
Универсальные интерфейсы		стр. 557
Бинарные входы		стр. 559

i 956



Исполнение	арт. №	уп.
цвет: золотой глянцевый	1965 02 08	1



Нажимная кнопка Topaz

Номинальное напряжение	24 В
Коммутируемый ток	1,5 А
Рабочая температура	-20 ... +60 °С
Глубина монтажа	13 мм

Подходят для подключения к системным интерфейсам радиосин, радиосины KNX или KNX.

Используются в качестве альтернативы для управления переключениями реле.

Предназначена только для малых напряжений!

- замыкающий контакт
- благородная латунь
- со SWAROVSKI ELEMENTS
- с штыревыми контактными зажимами / безвинтовыми зажимами

Подходит к	арт. №	стр.
Опция		
Универсальные интерфейсы		стр. 557
Бинарные входы		стр. 559

i 956



Исполнение	арт. №	уп.
цвет: золотой глянцевый	1965 02 03	1

Дополнительные изделия

Универсальные интерфейсы

- для сопряжения сигнализаторов, сенсоров, замочных выключателей и запираемых рабочих контактов с KNX
- с кнопкой программирования и красным светодиодом
- со встроенным шинным соединителем
- шинное соединение через контактный зажим



Универсальный интерфейс, 2-канальный, для скрытого монтажа

Рабочее напряжение на шину	21 ... 32 В=
Напряжение сканирования входа	на единицу 5 В
Рабочая температура	+0 ... +45 °С
Длина провода	5 м
Длина провода	макс. 5 м
Размеры (Д x Ш x В)	38 x 35 x 12 мм

Для подключения беспотенциальных контактов, например, выключателей, кнопок, контактов окон, контактов сигнализаторов или регуляторов температуры, для связи с системой шин KNX.

- с 2 независимыми бинарными входами для беспотенциальных контактов
- со встроенным шинным соединителем
- дополнительные функции ETS: устройство ввода чисел 1 и 2 байта, 2-канальный режим, функция ступенчатого выключателя
- функции переключения, светорегулировки, управления жалюзи, сцены, функции отопления и реле времени
- для скрытого монтажа и установки в полую стену

Подходит к	арт. №	стр.
Berker TS Crystal		стр. 555
Нажимная кнопка	1811 1 ..	555

Исполнение	арт. №	уп.
цвет: светло-серый	7564 20 02	1



Универсальный интерфейс, 4-канальный, для скрытого монтажа

Рабочее напряжение на шину	21 ... 32 В=
Напряжение сканирования входа	на единицу 5 В
Рабочая температура	+0 ... +45 °С
Длина провода	5 м
Длина провода	макс. 5 м
Размеры (Д x Ш x В)	38 x 35 x 12 мм

Для подключения беспотенциальных контактов, например, выключателей, кнопок, контактов окон, контактов сигнализаторов или регуляторов температуры, для связи с системой шин KNX.

- с 4 независимыми бинарными входами для беспотенциальных контактов
- со встроенным шинным соединителем
- дополнительные функции ETS: устройство ввода чисел 1 и 2 байта, 2-канальный режим, функция ступенчатого выключателя
- функции переключения, светорегулировки, управления жалюзи, сцены, функции отопления и реле времени
- для скрытого монтажа и установки в полую стену

Подходит к	арт. №	стр.
Berker TS Crystal		стр. 555
Нажимная кнопка	1811 1 ..	555

Исполнение	арт. №	уп.
цвет: светло-серый	7564 40 02	1





Универсальный интерфейс, 8-канальный, для скрытого монтажа

Рабочее напряжение на шину	21 ... 32 В=
Напряжение сканирования входа	на единицу 20 В
Выходной ток на канал	макс. 0,8 мА
Рабочая температура	-5 ... +45 °С
Длина провода	макс. 10 м
Размеры (Ш x В x Г)	44 x 48 x 32 мм

Для подключения беспотенциальных контактов, например, выключателей, кнопок, контактов окон, контактов сигнализаторов или регуляторов температуры, для связи с системой шин KNX.

- функции: вкл./выкл., регулировка освещенности, управление жалюзи
- возможно использование кнопок и выключателей
- управление исполнительными вкл./выкл. и диммерами
- полное управление жалюзи длинными и короткими нажатиями
- второй уровень управления через объект или русской с 3 кнопками (только приложение 8 входов)
- параметры 8 двойных вводов, 8 выводов или 4 двойных вводов и 4 выводов могут быть настроены
- с 8 независимыми двойными вводами для контактов, не находящихся под потенциалом
- дополнительное устройство для клавишного сенсора световых сцен
- выходы для светодиодов, например, в качестве светодиода индикации статуса
- объект для аудио-/видеоуправления
- объекты: переключение, принудительное управление, ответ выхода (только приложения 4 входа/4 выхода)
- передача значения для регулировки яркости освещения
- стойкий к короткому замыканию и перегрузкам (электронный предохранитель)
- стойкий к смещению полярности
- с винтовыми клеммами

Подходит к	арт. №	стр.
Стекланный сенсор		стр. 570
Berker TS Crystal		стр. 555
Нажимная кнопка	1811 1 ..	555
Адаптер для KNX и реле	7590 00 32	573

Исполнение	арт. №	уп.
цвет: черный	7564 80 01	1

Бинарные входы



Бинарный вход 2-канальный, радиоприемник KNX, для скрытого монтажа

Напряжение сканирования входа	на каждый канал 12 В=
Радиопrotocol	радиоприемник KNX
Количество радиоканалов	2
Радиочастота передачи	868,3 МГц
Дальность радиопередачи (в свободном поле)	макс. 100 м
Мощность радиопередатчика	< 10 мВт
Частота передачи радиосигнала/приема радиосигнала	868,3 МГц
Категория приемника	2
Рабочий цикл передатчика	1 %
Рабочая температура	-10 ... +50 °C
Длина провода	11 см
Размеры (Ш x В x Г)	41 x 40 x 11 мм
Срок службы батарейки [годы]	~ 3
Дальность радиопередачи (здание)	макс. 30 м
Количество адресов quicklink	не более 20 передатчиков / приемников
Выходной ток на канал	макс. 1 мА

- незначительное энергопотребление
- с функцией сброса в начальные настройки
- функции quicklink: переключение, светорегулировка, жалюзи, 2 сцены, таймер, кнопка (замыкатель), принудительное управление, кнопка Вверх/Вниз
- дополнительные функции easy: +6 сцен, режим работы Вкл./Выкл., 1 система управления кнопками Вверх/Вниз
- дополнительные функции ETS: +58 сцен, режим работы, 3 сигнала тревоги, принудительное управление, индикация состояния, автоматика, функция ретранслятора
- активация, например, с помощью выключателя, кнопки, таймера, таймера жалюзи, магнитного контакта
- со светодиодом конфигурации
- с клавишей конфигурации
- программирование quicklink при помощи клавиши и светодиодного индикатора, без использования каких-либо инструментов
- централизация при помощи радиоустройства сопряжения коммуникационных устройств KNX, для наружного монтажа, с системой KNX-TP
- с предварительной монтажной обработкой, с 4-жильным проводом
- с винтовыми подъемными клеммами
- для встраивания позади вставок скрытого монтажа
- с ручным управлением «Вкл./Выкл.»

Подходит к	арт. №	стр.
Berker TS Crystal		стр. 555
Стекланный сенсор		стр. 570
Нажимная кнопка	1811 1 ..	555

i 936

EN 300220-2
EN 301489-3
EN 50428
EN 50491-3
EN 60669-2-1

Исполнение	арт. №	уп.
цвет: светло-серый	8587 62 10	1



Бинарный вход 6-канальный, рядный встраиваемый прибор (REG) 24 ... 230 В AC /DC

Рабочее напряжение на шину	21 ... 32 В=
Сигнальное напряжение	не находится под потенциалом, 24 ... 230 В~/=
Рабочая температура	+0 ... +45 °C
Длина провода входа	макс. 100 м
Ширина рядного встраиваемого прибора (REG)	6 TE
Размеры (Ш x В x Г)	105 x 90 x 65 мм
Сечение провода (жесткий)	0,75 ... 2,5 мм ²
Сечение провода (гибкий)	0,75 ... 2,5 мм ²

- дополнительные функции ETS: устройство ввода чисел 1 и 2 байта, 2-канальный режим, функция ступенчатого выключателя
- с 6 независимыми двойными вводами с отдельным нейтральным проводом
- с шестью красными светодиодами статуса для индикации состояния входов
- с кнопкой программирования и красным светодиодом
- шинное соединение через контактный зажим
- со штепсельными зажимами QuickConnect
- ручное управление активируется переключателем
- ручное управление для каждого канала с помощью кнопки со встроенным светодиодным индикатором статуса, при этом функция KNX блокируется
- со встроенным шинным соединителем
- функции переключения, светорегулировки, управления жалюзи, сцены, функции отопления и реле времени
- подходит для различных внешних проводов

Для подключения беспотенциальных контактов или контактов с электропитанием 24 ... 230 В перем./пост. тока для связи с системой шин KNX.

Исполнение	арт. №	уп.
цвет: светло-серый, 6-канальный	7521 60 02	1

Монтажные коробки



Монтажная коробка

- пластмасса

Подходит к
Стеклопанельная накладная
Стеклопанельная накладная с ограничителем

арт. №

стр.

стр. 554
стр. 554

i 956

Исполнение	арт. №	уп.
Монтажная коробка	1809	50
Монтажная коробка для монтажа в полую стену	1824	50



Монтажная коробка 2-местная

Размеры (Ш x В x Г) 68 x 139 x 75 мм
Отверстия фрезерования Ø 2 x 68 мм
Расстояние между отверстиями фрезерования 71 мм

- для скрытого монтажа и установки в полую стену
- монтаж непосредственно на стене или с переходной рамкой

Подходит к
Стеклопанельный датчик

арт. №

стр.

стр. 570

i 957

Исполнение	арт. №	уп.
Монтажная коробка 2-местная	1870	1

Принадлежности



Специальный винт 2 x M3,5 x 50 мм

- благородная латунь
- 2 винта для крепления в глубоких коробках

Исполнение	арт. №	уп.
цвет: хромированный, глянцевый, латунь гальванизованная	1895 10	1
цвет: золотой, глянцевый, гальваническое покрытие 24 карата	1895 12	1
цвет: нержавеющая сталь, матовая поверхность, цвет: никель	1895 13	1



TS

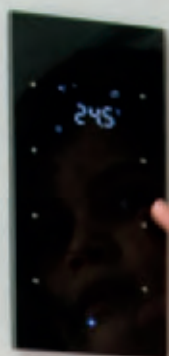

Стекланные датчики	566
Дополнительные изделия	573

Лаконичность стиля- это настоящее искусство, и Berker TS Sensor помогает достичь в нем совершенства. Под изящной, почти сливающейся со стеной поверхностью, скрываются до восьми функций, каждую из которых по желанию можно индивидуально подписать . Для управления освещением, отоплением или жалюзи достаточно одного прикосновения. Таким образом, TS Sensor предлагает Вам восхитительное множество возможностей, выглядя при этом настолько неброско, насколько это возможно.

Кроме KNX TS Sensor с регулятором температуры, теперь также доступен KNX TS Sensor со встроенным шинным соединителем.

- Подходит для шинных систем и релейных схем управления.
- Электронные компоненты, расположенные непосредственно на обратной стороне стеклнного сенсора, обеспечивают непревзойденную надежность срабатывания.
- Особо плоская конструкция делает возможной установку вплотную к стене.
- Уведомление о готовности к работе и положении коммутирующих элементов может производиться с помощью светодиодов.
- Абсолютно гладкая поверхность благодаря креплению без использования винтов.
- Нанесение надписей с обратной стороны стекла, что обеспечивает абсолютную износостойкость;
Доступны 3 варианта оформления:
- Базовый вариант: сенсор поставляется без надписей и символов.
- Вариант на заказ: выбор символов, расцветки и надписей с помощью веб-конфигуратора, дополнительная информация на сайте www.berker.de/ts-sensor. Внимание: после заказа изменить конфигурацию невозможно.
- Мануфактура: индивидуальное оформление со свободным выбором надписей, расцветки и символов. Проконсультируйтесь с сотрудником вашего представительства Berker.



МОНТАЖ

Стекланные сенсоры фиксируются в 2-местной монтажной коробке с помощью регулируемых монтажных штифтов, практически вплотную прилегая к стене. Входящая в комплект поставки переходная рамка обеспечивает защиту от демонтажа и оттеняет стеклянную панель по контуру. Регулируемые монтажные штифты позволяют выровнять глубину монтажа или компенсировать неровности стены до 20 мм.

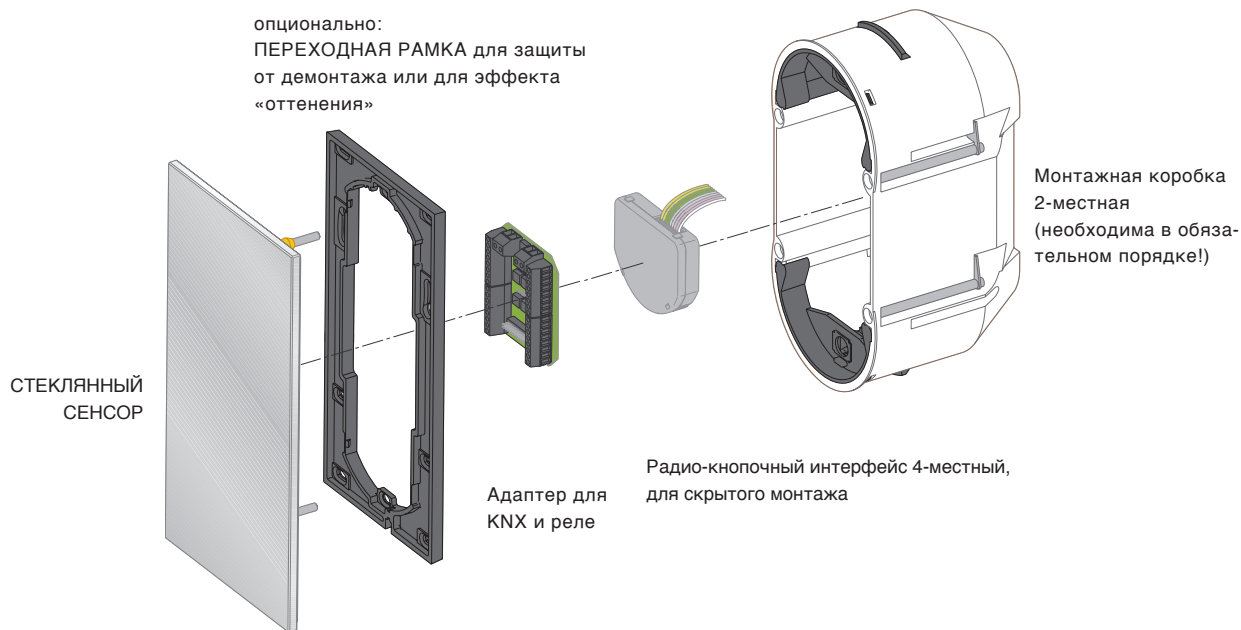

ПОДКЛЮЧЕНИЕ

Стекланный сенсор подключается через адаптер к интерфейсам соответствующих систем (см. указания по заказу и эксплуатации) с помощью плоского кабеля. К адаптеру необходимо подключить отдельный блок питания.

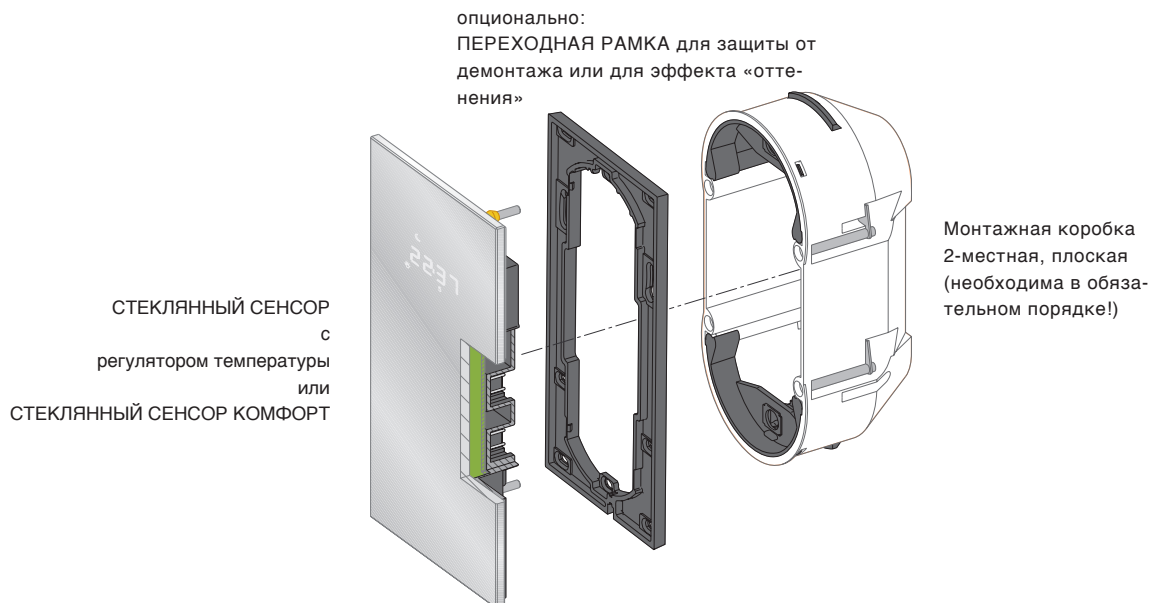

ПОДКЛЮЧЕНИЕ

Стекланный сенсор с регулятором температуры напрямую подключается к KNX и отдельному блоку питания с помощью контактных клемм, расположенных на обратной стороне.

ДЕМОНТАЖ

Чтобы вынуть стекланные сенсоры из пружинных фиксаторов монтажной коробки, необходимо воспользоваться прилагаемым устройством для демонтажа с вакуумными присосками.



ПОВЕРХНОСТИ

Стекло, глянцевое, возможность нанесения надписей на обратной стороне

Стекло, цвет: полярная белизна аналог RAL 9010

Стекло, цвет: черный аналог RAL 9005

Стекло, цвет: алюминиевый аналог RAL 9006

ПРИМЕРЫ ИЗДЕЛИЙ



Стекланные датчики

- различные возможности нанесения надписей (текст и/или символы) с помощью **нового конфигуратора изделий/надписей** на сайте configurator.berker.com
- для индивидуальных надписей на стекланных сенсорах и датчиках касания (сконфигурированные варианты) новый конфигуратор изделий/надписей генерирует номер схемы, который следует дополнительно указать при заказе

Датчики стекла «Комфорт»

- со встроенным шинным соединителем
- Управление легким касанием сенсорных поверхностей на белых светодиодах
- функции: вкл./выкл., регулировка освещенности, управление жалюзи
- возможно использование кнопок и выключателей
- управление в одном уровне для выключателей, клавиш, диммеров и жалюзи
- дополнительное устройство для клавишного сенсора световых сцен
- вызов, настройка и сохранение 8 световых сцен
- встроенный датчик температуры пола
- измерение температуры внутренним и/или внешним датчиком температуры пола с формированием среднего значения
- дополнительное подсоединение для внешнего датчика температуры пола
- может использоваться как дополнительное устройство регулятора
- предоставление значения комнатной температуры с помощью объекта коммуникации
- функция блокировки для сенсорных кнопок, например, для очистки стеклнной поверхности
- может посылать 1-2 байтовые значения температуры, освещенности
- шинное соединение через контактный зажим
- для вертикального монтажа
- для монтажа обязательно использовать плоскую 2-местную монтажную коробку, № для заказа 1871
- с переходной рамкой для защиты от снятия, образования щелей стыков и специальных условий монтажа
- с инструментом для демонтажа



Стекланный сенсор KNX «Комфорт», 1-канальный

- с шинным соединителем



Рабочее напряжение 21 ... 32 В=

Потребляемый ток 12,5 мА

Рабочая температура -5 ... +45 °С

Размеры (Ш x В x Г) 86 x 160 x 5,7 мм

Подходит только для KNX!

- с синим светодиодом работы и 2 белыми светодиодами состояния
- остальная продукция для дополнения установки подходящими цветами/материалами описаны в платформе дизайна S.1/B.x
- стекланные рамки аналогичной формы для последующих применений см. в линии дизайна B.7

Подходит к	арт. №	стр.
Монтажная коробка 2-местная, плоская	1871	573
Опция		
Датчик температуры пола / дистанционный датчик	161	114

i 957

Исполнение	арт. №	уп.
Berker TS Sensor		
стекло, цвет: полярная белизна	7514 18 30	1
стекло, цвет: черный	7514 18 35	1
стекло, цвет: алюминиевый	7514 10 34	1
Berker TS Sensor - конфигуратор		
стекло, цвет: полярная белизна	7514 19 30	1
стекло, цвет: черный	7514 19 35	1
стекло, цвет: алюминиевый	7514 11 34	1



**Стекланный сенсор KNX «Комфорт»,
2-канальный**

- с шинным соединителем



Рабочее напряжение 21 ... 32 В=
Потребляемый ток 12,5 мА
Рабочая температура -5 ... +45 °С
Размеры (Ш x В x Г) 86 x 160 x 5,7 мм

Подходит только для KNX!

- с синим светодиодом работы и 4 белыми светодиодами состояния
- остальная продукция для дополнения установки подходящими цветами/материалами описаны в платформе дизайна S.1/В.х
- стекланные рамки аналогичной формы для последующих применений см. в линии дизайна В.7

Подходит к	арт. №	стр.
Монтажная коробка 2-местная, плоская	1871	573
Опция		
Датчик температуры пола / дистанционный датчик	161	114

i 957

Исполнение	арт. №	уп.
Berker TS Sensor		
стекло, цвет: полярная белизна	7514 28 30	1
стекло, цвет: черный	7514 28 35	1
стекло, цвет: алюминиевый	7514 20 34	1
Berker TS Sensor - конфигуратор		
стекло, цвет: полярная белизна	7514 29 30	1
стекло, цвет: черный	7514 29 35	1
стекло, цвет: алюминиевый	7514 21 34	1



**Стекланный сенсор KNX «Комфорт»,
3-канальный**

- с шинным соединителем



Рабочее напряжение 21 ... 32 В=
Потребляемый ток 12,5 мА
Рабочая температура -5 ... +45 °С
Размеры (Ш x В x Г) 86 x 160 x 5,7 мм

Подходит только для KNX!

- с синим светодиодом работы и 6 белыми светодиодами состояния
- остальная продукция для дополнения установки подходящими цветами/материалами описаны в платформе дизайна S.1/В.х
- стекланные рамки аналогичной формы для последующих применений см. в линии дизайна В.7

Подходит к	арт. №	стр.
Монтажная коробка 2-местная, плоская	1871	573
Опция		
Датчик температуры пола / дистанционный датчик	161	114

i 957

Исполнение	арт. №	уп.
Berker TS Sensor		
стекло, цвет: полярная белизна	7514 38 30	1
стекло, цвет: черный	7514 38 35	1
стекло, цвет: алюминиевый	7514 30 34	1
Berker TS Sensor - конфигуратор		
стекло, цвет: полярная белизна	7514 39 30	1
стекло, цвет: черный	7514 39 35	1
стекло, цвет: алюминиевый	7514 31 34	1





**Стекланный сенсор KNX «Комфорт»,
4-канальный**

- с шинным соединителем



Рабочее напряжение 21 ... 32 В=

Потребляемый ток 12,5 мА

Рабочая температура -5 ... +45 °С

Размеры (Ш x В x Г) 86 x 160 x 5,7 мм

Подходит только для KNX!

- с синим светодиодом работы и 8 белыми светодиодами состояния
- остальная продукция для дополнения установки подходящими цветами/материалами описаны в платформе дизайна S.1/В.х
- стекланные рамки аналогичной формы для последующих применений см. в линии дизайна В.7

Подходит к	арт. №	стр.
Монтажная коробка 2-местная, плоская	1871	573
Опция		
Датчик температуры пола / дистанционный датчик	161	114

i 957

Исполнение	арт. №	уп.
Berker TS Sensor		
стекло, цвет: полярная белизна	7514 48 30	1
стекло, цвет: черный	7514 48 35	1
стекло, цвет: алюминиевый	7514 40 34	1
Berker TS Sensor - конфигуратор		
стекло, цвет: полярная белизна	7514 49 30	1
стекло, цвет: черный	7514 49 35	1
стекло, цвет: алюминиевый	7514 41 34	1

Стекланный сенсор с регулятором температуры помещения

- со встроенным шинным соединителем
- Управление легким касанием сенсорных поверхностей на белых светодиодах
- для функций включения, нажатия, светорегулировки, жалюзи и регулятора температуры
- возможно использование кнопок и выключателей
- управление в одном уровне для выключателей, клавиш, диммеров и жалюзи
- дополнительное устройство для клавишного сенсора световых сцен
- вызов, настройка и сохранение 8 световых сцен
- для режима обогрева и/или охлаждения с/без дополнительных ступеней
- режимы работы: комфорт, ожидание, ночь и защита от мороза/жары
- широкоформатный светодиодный дисплей с символами
- с 2-мя дополнительными сенсорными кнопками для управления дисплеем
- индикация режима работы, блокировки, комнатной/внешней температуры, а также времени с сочетанием с датчиком времени
- встроенный датчик температуры пола
- измерение температуры внутренним и/или внешним датчиком температуры пола с формированием среднего значения
- дополнительное подсоединение для внешнего датчика температуры пола
- может использоваться как дополнительное устройство регулятора
- регулирование температуры путем локального измерения или значение измерения посредством объекта
- функция блокировки для сенсорных кнопок, например, для очистки стекланный поверхности
- может посылать 1-2 байтовые значения температуры, освещенности
- необходим отдельный источник питания
- возможна работа с бездротельным выходом KNX источника питания (следить за потреблением тока)
- шинное соединение через контактный зажим
- для вертикального монтажа
- для монтажа обязательно использовать плоскую 2-местную монтажную коробку, № для заказа 1871
- с переходной рамкой для защиты от снятия и образования щелей стыков
- с инструментом для демонтажа

Стекланный сенсор KNX 2-канальный, с регулятором температуры

- с дисплеем
- с шинным соединителем



Рабочее напряжение	21 ... 32 В=
Потребляемый ток	23 мА
Класс энергетической эффективности	IV (2%)
Рабочая температура	-5 ... +45 °С
Размеры (Ш x В x Г)	86 x 160 x 5,7 мм

Подходит только для KNX!

- с синим светодиодом работы и 4 белыми светодиодами состояния
- остальная продукция для дополнения установки подходящими цветами/материалами описаны в платформе дизайна S.1/B.x
- стекланные рамки аналогичной формы для последующих применений см. в линии дизайна B.7

Подходит к	арт. №	стр.
Монтажная коробка 2-местная, плоская	1871	573
Блок питания 24 В постоянного тока, рядный встраиваемый прибор (REG)	7591 00 03	573
Источник питания KNX 320 мА + 24 В для постоянного тока, 640 мА, рядный встраиваемый прибор (REG)	7501 00 20	573
Опция Датчик температуры пола / дистанционный датчик	161	114

i 957

Исполнение	арт. №	уп.
Berker TS Sensor		
стекло, цвет: полярная белизна	7564 20 30	1
стекло, цвет: черный	7564 20 35	1
стекло, цвет: алюминиевый	7564 20 34	1
Berker TS Sensor - конфигуратор		
стекло, цвет: полярная белизна	7564 21 30	1
стекло, цвет: черный	7564 21 35	1
стекло, цвет: алюминиевый	7564 21 34	1



Стекланный сенсор KNX 3-канальный, с регулятором температуры

- с дисплеем
- с шинным соединителем



Рабочее напряжение	21 ... 32 В=
Потребляемый ток	23 мА
Класс энергетической эффективности	IV (2%)
Рабочая температура	-5 ... +45 °С
Размеры (Ш x В x Г)	86 x 160 x 5,7 мм

Подходит только для KNX!

- с синим светодиодом работы и 6 белыми светодиодами состояния
- остальная продукция для дополнения установки подходящими цветами/материалами описаны в платформе дизайна S.1/В.х
- стекланные рамки аналогичной формы для последующих применений см. в линии дизайна В.7

Подходит к	арт. №	стр.
Монтажная коробка 2-местная, плоская	1871	573
Блок питания 24 В постоянного тока, рядный встраиваемый прибор (REG)	7591 00 03	573
Источник питания KNX 320 мА + 24 В для постоянного тока, 640 мА, рядный встраиваемый прибор (REG)	7501 00 20	573
Опция Датчик температуры пола / дистанционный датчик	161	114

i 957

Исполнение	арт. №	уп.
Berker TS Sensor		
стекло, цвет: полярная белизна	7564 30 30	1
стекло, цвет: черный	7564 30 35	1
стекло, цвет: алюминиевый	7564 30 34	1
Berker TS Sensor - конфигурактор		
стекло, цвет: полярная белизна	7564 31 30	1
стекло, цвет: черный	7564 31 35	1
стекло, цвет: алюминиевый	7564 31 34	1

Стекланный сенсор

- Управление легким касанием сенсорных поверхностей на белых светодиодах
- для вертикального монтажа
- с переходной рамкой для защиты от снятия, образования щелей стыков и специальных условий монтажа
- с инструментом для демонтажа



Стекланный сенсор, 1-канальный

Рабочее напряжение	8 ... 30 В=
Коммутируемое напряжение	макс. 30 В
Управляющий ток светодиодов	макс. 1 мА
Управляющее напряжение светодиода	макс. 5 В=
Макс. коммутируемый ток	10 мА
Выравнивание поверхности	20 мм
Размеры (Ш x В x Г)	86 x 160 x 5,7 мм

Необходим отдельный источник питания 24 В пост. тока!

- возможна настройка продолжительного Вкл. или внешнего управления голубого светодиода
- возможна настройка приведения в действие сенсора или внешнего управления белых светодиодов
- с одним голубым и 2 белыми светодиодами, например, светодиоды для ориентирования или контроля
- монтаж непосредственно на стене возможен с помощью двойной монтажной коробки, № для заказа 1870

ПРИМЕНЕНИЕ РЕЛЕ:

- для подключения с помощью адаптера к KNX и реле

Подходит к	арт. №	стр.
Блок питания 24 В постоянного тока, рядный встраиваемый прибор (REG)	7591 00 03	573
Адаптер для KNX и реле	7590 00 32	573
Монтажная коробка 2-местная	1870	560
Опция Универсальные интерфейсы Бинарные входы		стр. 557 стр. 559

i 957

Исполнение	арт. №	уп.
Berker TS Sensor		
стекло, цвет: полярная белизна	1681 00	1
стекло, цвет: черный	1681 05	1
стекло, цвет: алюминиевый	1681 07	1

Berker TS Sensor - конфигуратор

стекло, цвет: полярная белизна	1691 00	1
стекло, цвет: черный	1691 05	1
стекло, цвет: алюминиевый	1691 07	1

Стекланный сенсор, 2-канальный

Рабочее напряжение	8 ... 30 В=
Коммутируемое напряжение	макс. 30 В
Управляющий ток светодиодов	макс. 1 мА
Управляющее напряжение светодиода	макс. 5 В=
Макс. коммутируемый ток	10 мА
Расход электроэнергии (при работе)	≈ 26 мА
Выравнивание поверхности	20 мм
Размеры (Ш x В x Г)	86 x 160 x 5,7 мм

- возможна настройка продолжительного Вкл. или внешнего управления голубого светодиода
- возможна настройка приведения в действие сенсора или внешнего управления белых светодиодов
- с одним голубым и 4 белыми светодиодами, например, светодиоды для ориентирования или контроля
- монтаж непосредственно на стене возможен с помощью двойной монтажной коробки, № для заказа 1870

ПРИМЕНЕНИЕ РЕЛЕ:

- для подключения с помощью адаптера к KNX и реле

Необходим отдельный источник питания 24 В пост. тока!

Подходит к	арт. №	стр.
Блок питания 24 В постоянного тока, рядный встраиваемый прибор (REG)	7591 00 03	573
Адаптер для KNX и реле	7590 00 32	573
Монтажная коробка 2-местная	1870	560
Опция		
Универсальные интерфейсы		стр. 557
Бинарные входы		стр. 559

i 957

Исполнение	арт. №	уп.
Berker TS Sensor		
стекло, цвет: полярная белизна	1682 00	1
стекло, цвет: черный	1682 05	1
стекло, цвет: алюминиевый	1682 07	1
Berker TS Sensor - конфигуратор		
стекло, цвет: полярная белизна	1692 00	1
стекло, цвет: черный	1692 05	1
стекло, цвет: алюминиевый	1692 07	1



Стекланный сенсор, 3-канальный

Рабочее напряжение	8 ... 30 В=
Коммутируемое напряжение	макс. 30 В
Управляющий ток светодиодов	макс. 1 мА
Управляющее напряжение светодиода	макс. 5 В=
Макс. коммутируемый ток	10 мА
Расход электроэнергии (при работе)	≈ 32 мА
Выравнивание поверхности	20 мм
Размеры (Ш x В x Г)	86 x 160 x 5,7 мм

Необходим отдельный источник питания 24 В пост. тока!

- возможна настройка продолжительного Вкл. или внешнего управления голубого светодиода
- возможна настройка приведения в действие сенсора или внешнего управления белых светодиодов
- с одним голубым и 6 белыми светодиодами, например, светодиоды для ориентирования или контроля
- монтаж непосредственно на стене возможен с помощью двойной монтажной коробки, № для заказа 1870

ПРИМЕНЕНИЕ РЕЛЕ:

- для подключения с помощью адаптера к KNX и реле

Подходит к	арт. №	стр.
Блок питания 24 В постоянного тока, рядный встраиваемый прибор (REG)	7591 00 03	573
Адаптер для KNX и реле	7590 00 32	573
Монтажная коробка 2-местная	1870	560
Опция		
Универсальные интерфейсы		стр. 557
Бинарные входы		стр. 559

i 957

Исполнение	арт. №	уп.
Berker TS Sensor		
стекло, цвет: полярная белизна	1683 00	1
стекло, цвет: черный	1683 05	1
стекло, цвет: алюминиевый	1683 07	1
Berker TS Sensor - конфигуратор		
стекло, цвет: полярная белизна	1693 00	1
стекло, цвет: черный	1693 05	1
стекло, цвет: алюминиевый	1693 07	1



Стекланный сенсор, 4-канальный

Рабочее напряжение	8 ... 30 В=
Коммутируемое напряжение	макс. 30 В
Управляющий ток светодиодов	макс. 1 мА
Управляющее напряжение светодиода	макс. 5 В=
Макс. коммутируемый ток	10 мА
Расход электроэнергии (при работе)	≈ 38 мА
Выравнивание поверхности	20 мм
Размеры (Ш x В x Г)	86 x 160 x 5,7 мм

Необходим отдельный источник питания 24 В пост. тока!

- возможна настройка продолжительного Вкл. или внешнего управления голубого светодиода
- возможна настройка приведения в действие сенсора или внешнего управления белых светодиодов
- с одним голубым и 8 белыми светодиодами, например, светодиоды для ориентирования или контроля
- монтаж непосредственно на стене возможен с помощью двойной монтажной коробки, № для заказа 1870

ПРИМЕНЕНИЕ РЕЛЕ:

- для подключения с помощью адаптера к KNX и реле

Подходит к	арт. №	стр.
Блок питания 24 В постоянного тока, рядный встраиваемый прибор (REG)	7591 00 03	573
Адаптер для KNX и реле	7590 00 32	573
Монтажная коробка 2-местная	1870	560
Опция		
Универсальные интерфейсы		стр. 557
Бинарные входы		стр. 559

i 957

Исполнение	арт. №	уп.
Berker TS Sensor		
стекло, цвет: полярная белизна	1684 00	1
стекло, цвет: черный	1684 05	1
стекло, цвет: алюминиевый	1684 07	1
Berker TS Sensor - конфигуратор		
стекло, цвет: полярная белизна	1694 00	1
стекло, цвет: черный	1694 05	1
стекло, цвет: алюминиевый	1694 07	1

Дополнительные изделия



Блок питания 24 В постоянного тока, рядный встраиваемый прибор (REG)

Рабочее напряжение	230 В \sim
Потребляемый ток	< 150 мА
Рабочая температура	+0 ... +45 °С
Выходное напряжение	24 В=
Потребляемая мощность	36 Вт
Частота	50/60 Гц
Выходной ток	макс. 1 А
Ширина рядного встраиваемого прибора (REG)	4 ТЕ

- с штыревыми контактными зажимами / безвинтовыми зажимами
- Подходит к**
- | | | |
|--|---------------|-------------|
| Стекланный сенсор KNX 3-канальный, с регулятором температуры | арт. № | стр. |
| Стекланный сенсор | | стр. 570 |
| | | стр. 570 |

Исполнение	арт. №	уп.
цвет: светло-серый	7591 00 03	1



Источник питания KNX 320 мА + 24 В для постоянного тока, 640 мА, рядный встраиваемый прибор (REG)

Рабочее напряжение	230 В \sim
Рабочая температура	-5 ... +45 °С
Выходное напряжение	28 ... 32 В=
Частота	50/60 Гц
Выходной ток	макс. 320 мА
Ширина рядного встраиваемого прибора (REG)	4 ТЕ
Сечение провода (жесткий)	0,75 ... 2,5 мм ²
Сечение провода (гибкий)	0,75 ... 2,5 мм ²

- с зеленым светодиодом для индикации подачи напряжения на каждом выходе
- с красным светодиодом для индикации короткого замыкания или защиты от перегрузки на каждом выходе
- со штепсельными зажимами QuickConnect
- выход 30 В пост. тока, 320 мА, включая дроссель
- выход 24 В, 640 мА
- с электронной защитой от короткого замыкания и перегрузки
- необходимо подключение защитного проводника

Подходит к

Стекланный сенсор с регулятором температуры помещения	арт. №	стр.
Стекланный сенсор		стр. 569
		стр. 570

Исполнение	арт. №	уп.
цвет: светло-серый	7501 00 20	1



Адаптер для KNX и реле

- для проводного соединения с кнопочными радиоинтерфейсами, реле или универсальными интерфейсами KNX

Подходит к

Стекланный сенсор	арт. №	стр.
		стр. 570

Исполнение	арт. №	уп.
Адаптер для KNX и реле	7590 00 32	1

Монтажные коробки



Монтажная коробка 2-местная, плоская

Размеры (Ш x В x Г)	68 x 139 x 47,5 мм
Расстояние между отверстиями фрезерования	71 мм
Отверстия фрезерования Ø	2 x 68 мм

- для скрытого монтажа и установки в полую стену
- монтаж непосредственно на стене или с переходной рамкой

Подходит к

Датчики стекла «Комфорт»	арт. №	стр.
Стекланный сенсор с регулятором температуры помещения		стр. 566
		стр. 569

i 957

Исполнение	арт. №	уп.
Монтажная коробка 2-местная, плоская	1871	1



**Монтажная коробка 2-местная**

Размеры (Ш x В x Г) 68 x 139 x 75 мм

Расстояние между отверстиями фрезерования 71 мм

Отверстия фрезерования Ø 2 x 68 мм

- для скрытого монтажа и установки в полую стену
- монтаж непосредственно на стене или с переходной рамкой

Подходит к

Стекланный сенсор

арт. №**стр.**
стр. 570**i 957**

Исполнение

арт. №

уп.

Монтажная коробка 2-местная

1870

1



TS





Сегодня все больше людей стремятся «не следовать никакой моде». Для таких людей существует мануфактура Berker.

Сочетая высокие технологии и ручную работу, здесь мы производим выключатели, каждый из которых неповторим. Многие продукты разрабатываются под конкретный объект или определенную задачу при участии архитекторов и проектировщиков. Некоторые изделия появились на свет благодаря особому пожеланию застройщика, который не смог найти необходимый ему продукт на рынке.

Мы гордимся тем, что можем воплотить в жизнь подобные желания. При этом ценится индивидуальность, а не скорость.

Каждый продукт уникален.

Он неповторим настолько же, насколько неповторима обстановка, для которой он создан.

Мануфактура Berker

Уникальные изделия по индивидуальному заказу



Компания Berker была основана в 1919 г. как «специализированная фабрика по производству электротехнического оборудования». Уже в нашем названии скрывалось стремление находить особые решения для клиентов. Это стремление не изменилось и по настоящее время.

В мануфактуре Berker все экземпляры наших серий выключателей получают индивидуальную особую отделку наружных поверхностей.



Berker TS,
античная латунь



Berker B.7,
античная латунь



Berker R.3,
античная латунь



Berker TS
Стекло, цвет: черный хрусталь

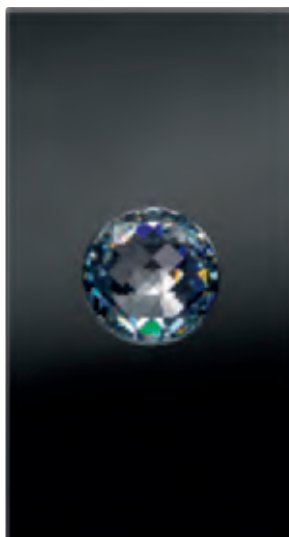

Berker TS Crystal Ball,
Стекло, цвет: черный



Berker TS,
Стекло, цвет: черный с розеткой

Основой каждого изделия мануфактуры всегда является наша серийная продукция. Каждый серийный продукт может быть превращен в высшей степени индивидуальное изделие с помощью нанесения печати, специальной обработки поверхности или отделки благородными материалами.

ОСОБАЯ МАРКИРОВКА – НАДПИСИ И СИМВОЛЫ



Berker R.classic
Crystal, цвет: полярная белизна



Berker R.3
Crystal, цвет: полярная белизна



Berker B.IQ,
нержавеющая сталь с лазерной обработкой

ОБРАБОТКА ПОВЕРХНОСТЕЙ



Berker R.1,
Состаренная латунь под защитным лаком



Berker R.1
Нержавеющая сталь, позолотное покрытие 24 карата



Berker R.1
нержавеющая сталь, шлифовка специальным волокном

Мануфактура Berker

Максимальные возможности



Мануфактурные изделия на данных страницах - это только отдельные примеры поразительного многообразия возможностей мануфактуры Berker. Обсудите Ваши идеи по специальной отделке выключателей с консультантом компании Berker. Мы продемонстрируем вам всю палитру имеющихся возможностей – и подготовим ориентировочное предложение.

ОБРАБОТКА ПОВЕРХНОСТЕЙ



Berker K.1,
Красный анодированный алюминий



Berker K.1,
Серый титан



Berker K.1,
EV01 лакированный алюминий

СПЕЦИАЛЬНАЯ ОБРАБОТКА



Berker TS,
с розетками



Berker TS, латунь, с нажимной кнопкой
и терморегулятором



Berker TS
зеркальное стекло, хрустальные кнопки

В.7 нержавеющая сталь в новом облиции. Гальваническая обработка под защитным лаком Красная медь с лёгким переливом поверхности



Berker V.7 нержавеющая сталь, гальванизированная медь





Штепсельные розетки SCHUKO с откидной крышкой	587
Розетки других стандартов	591
Накладки для выключателей и кнопок	591
Накладки для диммеров	597
Накладки для выключателей и нажимных кнопок жалюзи	598
Накладки ОВК	599
Накладки для световых сигналов	602
Заглушки	603
Специальное оборудование для инвалидов	604
Уплотнения IP44	606
Промежуточные кольца для центральных панелей	609



Даже в условиях возможного образования влаги или сырости не обязательно отказываться от эстетики: некоторые клавиши, центральные панели и розетки из серий выключателей Berker Q.1/Q.3, K.1/K.5, Arsys и R.1/R.3 могут быть установлены с обеспечением максимальной герметичности.

Единственное условие: уплотнение должно полностью прилегать к поверхности.

- Рамки и декоративные накладки подходят к вставкам для стандартных и поверхностных серий (за исключением замочных выключателей).
- Доступны наборы уплотнительных вставок для отдельных стандартных и поверхностных серий.
Важно: учитывайте отличия комплектов уплотнительных вставок для выключателей/кнопок, розеток/центральных панелей и замочных выключателей/кнопочных выключателей

Необходимо обеспечить полное и надёжное прилегание уплотнительных прокладок.



Отмеченные изделия могут использоваться для влагозащищенного скрытого монтажа IP44 в сочетании с соответствующим набором уплотнительных вставок.

СКРЫТЫЙ МОНТАЖ В ПОМЕЩЕНИЯХ С ПОВЫШЕННЫМ УРОВНЕМ ВЛАЖНОСТИ ИНСТРУКЦИИ ПО УСТАНОВКЕ

ИНСТРУКЦИЯ ПО УСТАНОВКЕ ВЛАГОЗАЩИЩЕННЫЙ СКРЫТЫЙ МОНТАЖ IP44

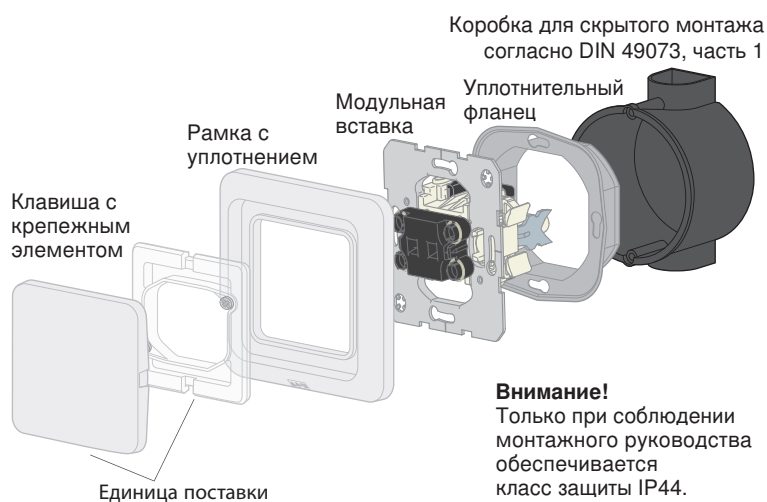

ИНСТРУКЦИЯ ПО УСТАНОВКЕ ДЛЯ BERKER ARSYS IP44

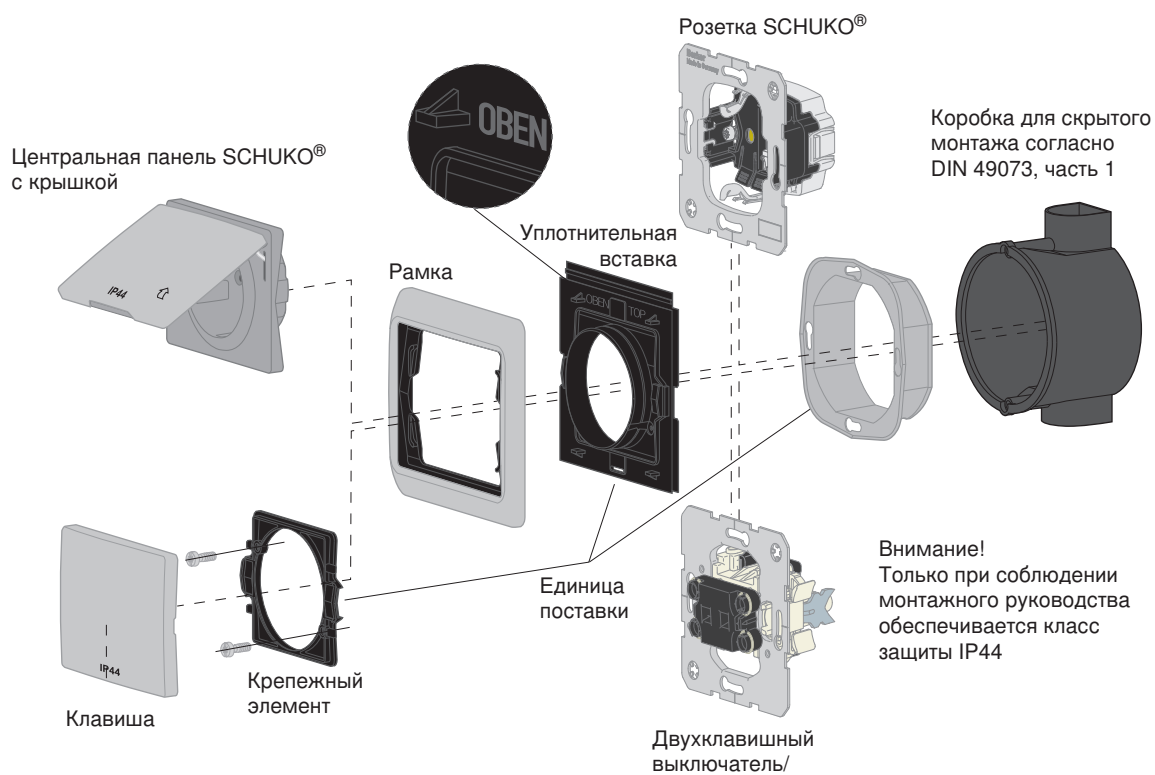

ИНСТРУКЦИИ ПО УСТАНОВКЕ ДЛЯ BERKER Q.1/Q.3 И K.1/K.5

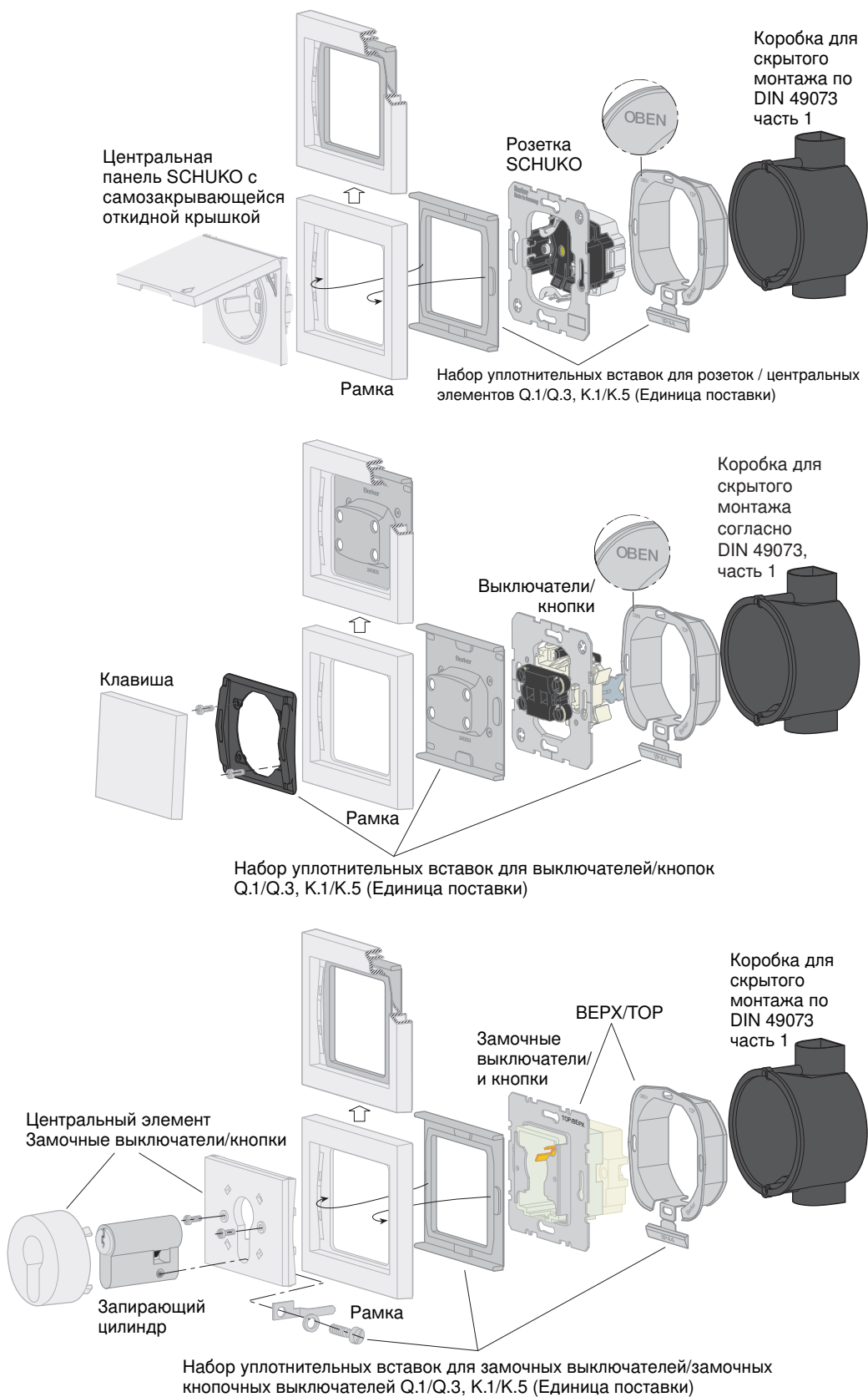

Использование

Использование набора уплотнительных вставок обеспечивает класс защиты IP44 при монтаже

- в розетках со скрытой проводкой согласно DIN 49073, Teil 1
 - на гладких, ровных, вертикальных стенах
 - в розетках со скрытой проводкой заподлицо со штукатуркой.
- Класс защиты IP44 не обеспечивается при монтаже в полу, на потолке и монтаже в приборной коробке (подрозетнике).

Указание по монтажу

Класс защиты IP44 обеспечивается только тогда, когда все смонтированные изделия предназначены для класса защиты IP44 (следите за маркировкой), и сборка произведена согласно руководству по монтажу!

ИНСТРУКЦИЯ ПО УСТАНОВКЕ ДЛЯ BERKER R.1/R.3

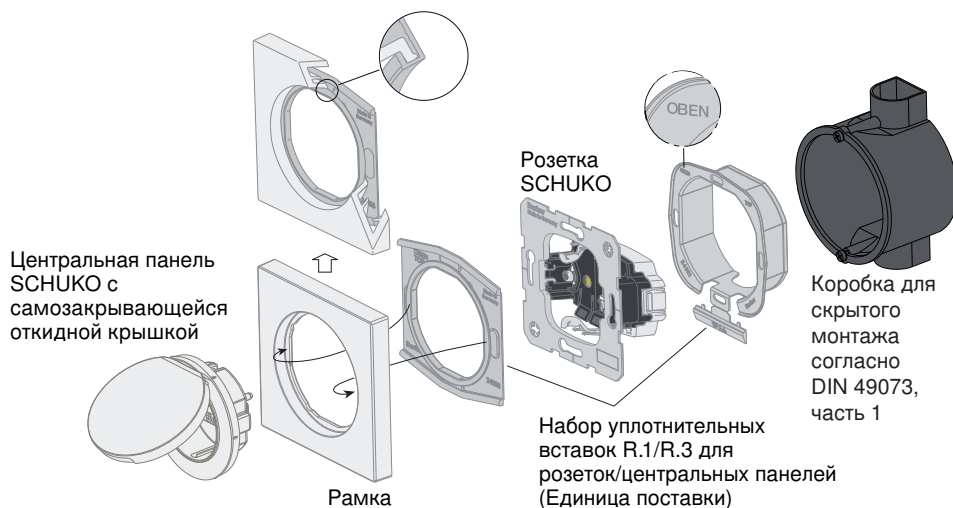

Использование

Использование набора уплотнительных вставок обеспечивает класс защиты IP44 при монтаже

- в розетках со скрытой проводкой согласно DIN 49073, Teil 1
- на гладких, ровных, вертикальных стенах
- в розетках со скрытой проводкой заподлицо со штукатуркой.

Класс защиты IP44 не обеспечивается при монтаже в полу, на потолке и монтаже в приборной коробке (подрозетнике).

Указание по монтажу

Класс защиты IP44 обеспечивается только тогда, когда все смонтированные изделия предназначены для класса защиты IP44 (следите за маркировкой), и сборка произведена согласно руководству по монтажу!

Штепсельные розетки SCHUKO с откидной крышкой

- розетки с повышенной защитой от прикосновений (защитой от детей) соответствуют определениям IEC 60884-1
- соединительные клеммы согласно IEC 60884-1

Помеченные артикулы предназначены только для применения под штукатуркой IP44 в соединении с соответствующими уплотнительными принадлежностями для защиты от воды.

Штепсельные розетки SCHUKO с откидной крышкой



Розетка SCHUKO с откидной крышкой

Номинальное напряжение 250 В~ с оттиском
Номинальный ток 16 А с штыревыми контактными зажимами / безвинтовыми зажимами

951

Исполнение	арт. №	уп.
WG UP IP44 - для уплотнительного фланца № для зак. 1884		
цвет: белый, глянцевый	4715	10
цвет: полярная белизна, глянцевый	4715 09	10
цвет: коричневый, глянцевый	4715 01	10
Berker Arsys - для набора уплотнительных вставок № для заказа 1010 00		
нержавеющая сталь, металл матированный	4758 10 04	10



Розетка SCHUKO с откидной крышкой

- с усиленной защитой от прикосновения с оттиском
 с штыревыми контактными зажимами / безвинтовыми зажимами

951

Исполнение	арт. №	уп.
WG UP IP44 - для уплотнительного фланца № для зак. 1884		
цвет: белый, глянцевый	4716	10
цвет: полярная белизна, глянцевый	4716 09	10
цвет: коричневый, глянцевый	4716 01	10
Berker Q.1/Q.3 - для набора уплотнительных вставок № для зак. 1010 72 00		
цвет: белый, с эффектом бархата	4751 60 82	10
цвет: полярная белизна, с эффектом бархата	4751 60 89	10
цвет: антрацитовый, бархатный лак	4751 60 86	10
цвет: алюминиевый, бархатный лак	4751 60 84	10
Berker K.1/K.5 - для набора уплотнительных вставок № для заказа 1010 72 00		
цвет: полярная белизна, глянцевый	4751 72 09	10
цвет: антрацитовый, матовый лак	4751 72 06	10
анодированный алюминий, цвет: алюминиевый	4751 72 03	10
нержавеющая сталь, металл матированный	4751 72 04	10
Berker Arsys - для набора уплотнительных вставок № для заказа 1010 00		
нержавеющая сталь, металл матированный	4758 30 04	10
Berker R.1/R.3 - для набора уплотнительных вставок № для зак. 1010 76 00		
цвет: полярная белизна, глянцевый	4751 20 89	10
цвет: черный, глянцевый	4751 20 45	10





Розетка SCHUKO с откидной крышкой

- с полем для надписи

- с оттиском
- с штыревыми контактными зажимами / безвинтовыми зажимами



Номинальное напряжение 250 В[~]
Номинальный ток 16 А

i 951

Исполнение арт. № уп.

WG UP IP44 - для уплотнительного фланца № для зак. 1884

цвет: белый, глянцевый ¹⁾	4719	10
цвет: полярная белизна, глянцевый ¹⁾	4719 09	10
цвет: коричневый, глянцевый ¹⁾	4719 01	10

Berker Arsys - для набора уплотнительных вставок № для заказа 1010 00

нержавеющая сталь, металл матированный ²⁾	4758 20 04	10
--	-------------------	----



¹⁾ Высота поля для надписи для полосок P-touch на 9 мм

²⁾ Высота поля для надписи для полосок P-touch на 6 мм



Розетка SCHUKO с откидной крышкой

- с полем для надписи
- с усиленной защитой от прикосновения

- с оттиском
- с самозакрывающейся крышкой
- с штыревыми контактными зажимами / безвинтовыми зажимами



Номинальное напряжение 250 В[~]
Номинальный ток 16 А

i 951

Высота поля для надписи - для 6 мм P-touch полосок.

Исполнение арт. № уп.

Berker Q.1/Q.3 - для набора уплотнительных вставок № для зак. 1010 72 00

цвет: белый, с эффектом бархата	4752 60 82	10
цвет: полярная белизна, с эффектом бархата	4752 60 89	10
цвет: антрацитовый, бархатный лак	4752 60 86	10
цвет: алюминиевый, бархатный лак	4752 60 84	10

Berker K.1/K.5 - для набора уплотнительных вставок № для заказа 1010 72 00

цвет: полярная белизна, глянцевый	4752 72 09	10
цвет: антрацитовый, матовый лак	4752 72 06	10
анодированный алюминий, цвет: алюминиевый	4752 72 03	10
нержавеющая сталь, металл матированный	4752 72 04	10



Розетка SCHUKO с рамкой и откидной крышкой

Номинальное напряжение 250 В[~]
Номинальный ток 16 А

- с оттиском
- с уплотняющим фланцем
- с штыревыми контактными зажимами / безвинтовыми зажимами

i 951

Исполнение арт. № уп.

ВЛАГОЗАЩ. СКРЫТ. МОНТАЖ IP44

цвет: белый, глянцевый	4718	10
цвет: полярная белизна, глянцевый	4718 09	10
цвет: коричневый, глянцевый	4718 01	10





Розетка SCHUKO с накладкой и откидной крышкой

- с винтовыми клеммами



- с уплотнителем
- для единичного монтажа
- без фиксаторов

Номинальное напряжение 250 В~
Номинальный ток 16 А

i 951

Исполнение арт. № уп.

ВЛАГОЗАЩ. СКРЫТ. МОНТАЖ IP44

цвет: полярная белизна, гляцевый	4211 09	1
цвет: серый, гляцевый	4211	1



Розетка SCHUKO с откидной крышкой

- с разными замыкателями



- например, для стиральных машин
- с оттиском
- с 2 ключами
- с штыревыми контактными зажимами / безвинтовыми зажимами

Номинальное напряжение 250 В~
Номинальный ток 16 А

i 951

Запасные ключи и прочие запорные механизмы (максимум 24) можно приобрести по запросу. При заказе обязательно указывайте номер замка.

Исполнение арт. № уп.

WG UP IP44 - для уплотнительного фланца № для зак. 1884

цвет: белый, гляцевый	4763	1
цвет: полярная белизна, гляцевый	4763 09	1
цвет: коричневый, гляцевый	4763 01	1



Розетка SCHUKO с откидной крышкой

- с разными замыкателями



- например, для стиральных машин
- с оттиском
- с 2 ключами
- с штыревыми контактными зажимами / безвинтовыми зажимами

Номинальное напряжение 250 В~
Номинальный ток 16 А

i 951

Запасные ключи и прочие запорные механизмы (максимум 24) можно приобрести по запросу. При заказе обязательно указывайте номер замка.

Исполнение арт. № уп.

WG UP IP44 - для уплотнительного фланца № для зак. 1884

цвет: белый, гляцевый	4763	1
цвет: полярная белизна, гляцевый	4763 09	1
цвет: коричневый, гляцевый	4763 01	1



Berker Q.1/Q.3 - для набора уплотнительных вставок № для зак. 1010 72 00

цвет: белый бархатистая	4763 60 82	10
цвет: полярная белизна, с эффектом бархата	4763 60 89	10
цвет: антрацитовый, бархатный лак	4763 60 86	10
цвет: алюминиевый бархатный, лак	4763 60 84	10

Berker K.1/K.5 - для набора уплотнительных вставок № для заказа 1010 72 00

цвет: полярная белизна, гляцевый	4763 70 09	10
цвет: антрацитовый, матовый лак	4763 70 06	10
цвет: алюминиевый матовый лак	4763 70 03	10
нержавеющая сталь матовый лак	4763 70 04	10





Розетка SCHUKO с откидной крышкой

- с разными замыкателями
- с винтовыми подъемными клеммами



- например, для стиральных машин
- с оттиском
- с 2 ключами
- с винтовыми подъемными клеммами

Номинальное напряжение 250 В[~]
Номинальный ток 16 А

i 951

Запасные ключи и прочие запорные механизмы (максимум 24) можно приобрести по запросу. При заказе обязательно указывайте номер замка.

Исполнение	арт. №	уп.
Berker Q.1/Q.3 - для набора уплотнительных вставок № для зак. 1010 72 00		
цвет: белый, с эффектом бархата	4163 60 82	10
цвет: полярная белизна, с эффектом бархата	4163 60 89	10
цвет: антрацитовый, бархатный лак	4163 60 86	10
цвет: алюминиевый бархатный, лак	4163 60 84	10
Berker K.1/K.5 - для набора уплотнительных вставок № для заказа 1010 72 00		
цвет: полярная белизна, глянцевый	4163 70 09	10
цвет: антрацитовый, матовый лак	4163 70 06	10
цвет: алюминиевый матовый лак	4163 70 03	10
нержавеющая сталь матовый лак	4163 70 04	10



Розетка SCHUKO с накладкой и откидной крышкой

- с разными замыкателями
- с винтовыми клеммами



- например, для стиральных машин
- с уплотнителем
- с 2 ключами
- для единичного монтажа
- без фиксаторов

Номинальное напряжение 250 В[~]
Номинальный ток 16 А

i 951

Замки одного артикула имеют одинаковые запоры. При заказе нескольких артикулов замки имеют разные запоры.

Запасные ключи и прочие запорные механизмы (максимум 24) можно приобрести по запросу. При заказе обязательно указывайте номер замка.

Исполнение	арт. №	уп.
ВЛАГОЗАЩ. СКРЫТ. МОНТАЖ IP44		
цвет: полярная белизна, глянцевый	4212 09	1
цвет: серый, глянцевый	4212	1



Розетки SCHUKO для особых случаев



Розетка SCHUKO с откидной крышкой и оттиском

- с полем для надписи
- с усиленной защитой от прикосновения



- с самозакрывающейся крышкой
- с штыревыми контактными зажимами / безвинтовыми зажимами

Номинальное напряжение 250 В[~]
Номинальный ток 16 А

i 951

Высота поля для надписи - для 6 мм P-touch полосок.

Исполнение	арт. №	уп.
Berker Q.1/Q.3 - для набора уплотнительных вставок № для зак. 1010 72 00		
цвет: полярная белизна, с эффектом бархата, оттиск «EDV» красного цвета	4752 60 59	10
цвет: полярная белизна, с эффектом бархата, оттиск «SV» зеленого цвета	4752 60 39	10
цвет: полярная белизна, с эффектом бархата, оттиск	4752 60 49	10



Накладки для выключателей и кнопок

Помеченные артикулы предназначены только для применения под штукатуркой IP44 в соединении с соответствующими уплотнительными принадлежностями для защиты от воды.

Накладки для клавишных выключателей / кнопок

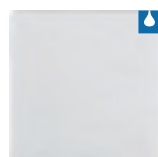
Клавиша

Исполнение	Подходит к	арт. №	стр.
	Одноклавишный выключатель		стр. 12
	Одноклавишная кнопка		стр. 13
	арт. №		уп.
WG UP IP44 - для уплотнительного фланца № для зак. 1884			
цвет: белый, глянцевый		1550	10
цвет: полярная белизна, глянцевый		1550 09	10
цвет: коричневый, глянцевый		1550 01	10
Berker Q.1/Q.3 - для набора уплотнительных вставок № для зак. 1010 71 00			
цвет: белый, с эффектом бархата		1620 60 82	10
цвет: полярная белизна, с эффектом бархата		1620 60 89	10
цвет: антрацитовый, бархатный лак		1620 60 86	10
цвет: алюминиевый, бархатный лак		1620 60 84	10
Berker K.1/K.5 - для набора уплотнительных вставок № для заказа 1010 71 00			
цвет: полярная белизна, глянцевый		1405 70 09	10
цвет: антрацитовый, матовый лак		1405 70 06	10
анодированный алюминий, цвет: алюминиевый		1405 70 03	10
нержавеющая сталь, металл матированный		1405 70 04	10



Berker R.1/R.3 - для набора уплотнительных вставок № для зак. 1010 77 00

цвет: полярная белизна, гляцевый, с оттиском символа «Свет»	1620 20 79	10
цвет: черный, гляцевый, с оттиском символа «Свет»	1620 20 35	10
цвет: полярная белизна, гляцевый, с оттиском символа «Звонок»	1620 20 69	10
цвет: черный, гляцевый, с оттиском символа «Звонок»	1620 20 25	10
цвет: полярная белизна, гляцевый, с оттиском символа «Ключ»	1620 20 59	10
цвет: черный, гляцевый, с оттиском символа «Ключ»	1620 20 15	10

Клавиша
- с полем для надписи

Для надписи имен, указаний и т.п.

Исполнение арт. № уп.

WG UP IP44 - для уплотнительного фланца № для зак. 1884

цвет: белый, гляцевый ¹⁾	1629	10
цвет: полярная белизна, гляцевый ¹⁾	1629 09	10
цвет: коричневый, гляцевый ¹⁾	1629 01	10

Berker Q.1/Q.3 - для набора уплотнительных вставок № для зак. 1010 71 00

цвет: белый, с эффектом бархата ²⁾	1626 60 82	10
цвет: полярная белизна, с эффектом бархата ²⁾	1626 60 89	10
цвет: антрацитовый, бархатный лак ²⁾	1626 60 86	10
цвет: алюминиевый, бархатный лак ²⁾	1626 60 84	10

Berker K.1/K.5 - для набора уплотнительных вставок № для заказа 1010 71 00

цвет: полярная белизна, гляцевый ²⁾	1426 70 09	10
цвет: антрацитовый, матовый лак ²⁾	1426 70 06	10
анодированный алюминий, цвет: алюминиевый ²⁾	1426 70 03	10
нержавеющая сталь, металл матированный ²⁾	1426 70 04	10

¹⁾ Высота поля для надписи для полосок P-touch на 9 мм

²⁾ Высота поля для надписи для полосок P-touch на 6 мм

Клавиша с оттиском «IP44»
- с полем для надписи

Не предназначен для одноклавишных и групповых кнопок KNX.

Высота поля для надписи - для 6 мм P-touch полосок.

Исполнение арт. № уп.

Berker Arsys - для набора уплотнительных вставок № для заказа 1010 00

нержавеющая сталь, металл матированный	1436 10 04	10
--	-------------------	----

Клавиша
- с линзой

Прилагаются прозрачные линзы с символом света, звонка и ключа, а также линза прозрачного и красного цвета.

Исполнение арт. № уп.

WG UP IP44 - для уплотнительного фланца № для зак. 1884

цвет: белый, гляцевый	1553	10
цвет: полярная белизна, гляцевый	1553 09	10
цвет: коричневый, гляцевый	1553 11	10

■ для подсветки и сигнального включения

Подходит к арт. № стр.
Одноклавишный выключатель стр. 12
Одноклавишная кнопка стр. 13

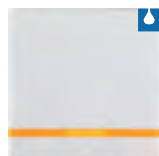

Berker Q.1/Q.3 - для набора уплотнительных вставок № для зак. 1010 71 00

цвет: белый, с эффектом бархата ¹⁾	1621 60 82	10
цвет: полярная белизна, с эффектом бархата ¹⁾	1621 60 89	10
цвет: антрацитовый, бархатный лак ¹⁾	1621 60 86	10
цвет: алюминиевый, бархатный лак ¹⁾	1621 60 84	10

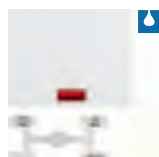

Berker K.1/K.5 - для набора уплотнительных вставок № для заказа 1010 71 00

цвет: полярная белизна, гляцевый	1415 70 09	10
цвет: антрацитовый, матовый лак	1415 70 06	10
анодированный алюминий, цвет: алюминиевый	1415 70 03	10
нержавеющая сталь, металл матированный	1415 70 04	10



Berker R.1/R.3 - для набора уплотнительных вставок № для зак. 1010 77 00

цвет: полярная белизна, гляцевый ²⁾	1621 20 89	10
цвет: черный, гляцевый ²⁾	1621 20 45	10

¹⁾ исключительно оранжевые и прозрачные линзы в приложении
²⁾ исключительно с прозрачной линзой



Прикручивающаяся клавиша

- с линзой



Прилагаются прозрачные линзы с символом света, звонка и ключа, а также линза прозрачного и красного цвета.

- для подсветки и сигнального включения
- с колпачками на местах винтового крепления

Подходит к	арт. №	стр.
Одноклавишный выключатель		стр. 12
Одноклавишная кнопка		стр. 13

Исполнение арт. № уп.

WG UP IP44 - для уплотнительного фланца № для зак. 1884

цвет: белый, гляцевый	1557	10
цвет: полярная белизна, гляцевый	1557 09	10
цвет: коричневый, гляцевый	1557 01	10



Клавиша с оттиском символа «Свет»

- с линзой



Линза оранжевого цвета и прозрачная.

Для выключателей/клавиш степень защиты IP44 возможна только в сочетании с соответствующим агрегатом тления, накаливания или светодиода, а также набором уплотнительных вставок.

- для подсветки и сигнального включения

Подходит к	арт. №	стр.
Выключатель	3031 ..	12
Переключатель на два направления	3036 ..	12
Крестовой выключатель	3037 ..	12
Кнопка, замыкатель	5031 ..	13
Кнопка, замыкатель + размыкатель	5032 03 ..	13
Нажимная кнопка, переключающий контакт	5036 ..	13
Опция		
Набор уплотнительных вставок для выключателей/кнопок	1010 71 00	276

Исполнение арт. № уп.

Berker Q.1/Q.3 - для набора уплотнительных вставок № для зак. 1010 71 00

цвет: белый, с эффектом бархата	1621 60 72	10
цвет: полярная белизна, с эффектом бархата	1621 60 79	10
цвет: антрацитовый, бархатный лак	1621 60 76	10
цвет: алюминиевый, бархатный лак	1621 60 74	10

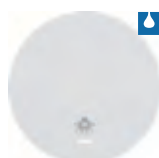

Berker R.1/R.3 - для набора уплотнительных вставок № для зак. 1010 77 00

цвет: полярная белизна, гляцевый ¹⁾	1621 20 79	10
цвет: черный, гляцевый ¹⁾	1621 20 35	10

¹⁾ исключительно с прозрачной линзой

Клавиша

- с полем для надписи
- с линзой



Для нанесения надписей, указаний и т.п.

Высота поля для надписи в моделях P-touch составляет 6 мм

Для выключателей/клавиш степень защиты IP44 возможна только в сочетании с соответствующим агрегатом тления, накаливания или светодиода, а также набором уплотнительных вставок.

■ для подсветки и сигнального включения

Подходит к	арт. №	стр.
Выключатель	3031 ..	12
Переключатель на два направления	3036 ..	12
Крестовой выключатель	3037 ..	12
Кнопка, замыкатель	5031 ..	13
Кнопка, замыкатель + размыкатель	5032 03 ..	13
Нажимная кнопка, переключающий контакт	5036 ..	13
Опция		
Набор уплотнительных вставок для выключателей/кнопок	1010 71 00	276

Исполнение	арт. №	уп.
Berker Q.1/Q.3 - для набора уплотнительных вставок № для зак. 1010 71 00		
цвет: белый, с эффектом бархата ¹⁾	1628 60 82	10
цвет: полярная белизна, с эффектом бархата ¹⁾	1628 60 89	10
цвет: антрацитовый, бархатный лак ¹⁾	1628 60 86	10
цвет: алюминиевый, бархатный лак ¹⁾	1628 60 84	10
Berker K.1/K.5 - для набора уплотнительных вставок № для заказа 1010 71 00		
цвет: полярная белизна, глянцевый ²⁾	1415 71 09	10
цвет: антрацитовый, матовый лак ²⁾	1415 71 06	10
анодированный алюминий, цвет: алюминиевый ²⁾	1415 71 03	10
нержавеющая сталь, металл матированный ²⁾	1415 71 04	10

¹⁾ исключительно оранжевые и прозрачные линзы в приложении

²⁾ Линзы с символами «Свет», «Звонок», «Ключ», а также прилагаются прозрачная и красная линза

Накладки для многополюсных клавишных выключателей
Клавиша с оттиском «0»

Подходит к	арт. №	стр.
Многополюсные клавишные выключатели		стр. 18

Исполнение	арт. №	уп.
WG UP IP44 - для уплотнительного фланца № для зак. 1884		
цвет: белый, глянцевый	1551	10
цвет: полярная белизна, глянцевый	1551 09	10
цвет: коричневый, глянцевый	1551 11	10
Berker Q.1/Q.3 - для набора уплотнительных вставок № для зак. 1010 71 00		
цвет: белый, с эффектом бархата	1622 60 82	10
цвет: полярная белизна, с эффектом бархата	1622 60 89	10
цвет: антрацитовый, бархатный лак	1622 60 86	10
цвет: алюминиевый, бархатный лак	1622 60 84	10
Berker K.1/K.5 - для набора уплотнительных вставок № для заказа 1010 71 00		
цвет: полярная белизна, глянцевый	1425 71 09	10
цвет: антрацитовый, матовый лак	1425 71 06	10
анодированный алюминий, цвет: алюминиевый	1425 71 03	10
нержавеющая сталь, металл матированный	1425 71 04	10
Berker R.1/R.3 - для набора уплотнительных вставок № для зак. 1010 77 00		
цвет: полярная белизна, глянцевый	1622 20 89	10
цвет: черный, глянцевый	1622 20 45	10



Клавиша с оттиском «0»

- с красной линзой



- для подсветки и сигнального включения

Подходит к Многополюсные клавишные выключатели **арт. №** **стр.** стр. 18

Исполнение арт. № уп.

WG UP IP44 - для уплотнительного фланца № для зак. 1884

цвет: белый, глянцевый **1558** 10

цвет: полярная белизна, глянцевый **1558 09** 10

цвет: коричневый, глянцевый **1558 01** 10

Berker Q.1/Q.3 - для набора уплотнительных вставок № для зак. 1010 71 00

цвет: белый, с эффектом бархата ¹⁾ **1624 60 82** 10

цвет: полярная белизна, с эффектом бархата ¹⁾ **1624 60 89** 10

цвет: антрацитовый, бархатный лак ¹⁾ **1624 60 86** 10

цвет: алюминиевый, бархатный лак ¹⁾ **1624 60 84** 10

Berker K.1/K.5 - для набора уплотнительных вставок № для заказа 1010 71 00

цвет: полярная белизна, глянцевый **1417 71 09** 10

цвет: антрацитовый, матовый лак **1417 71 06** 10

анодированный алюминий, цвет: алюминиевый **1417 71 03** 10

нержавеющая сталь, металл матированный **1417 71 04** 10

Berker R.1/R.3 - для набора уплотнительных вставок № для зак. 1010 77 00

цвет: полярная белизна, глянцевый ²⁾ **1624 20 89** 10

цвет: черный, глянцевый ²⁾ **1624 20 45** 10

¹⁾ с оранжевой линзой
²⁾ с прозрачной линзой

Накладки для многосекционных клавишных выключателей/кнопок



Клавиша 2-местная

- для двухклавишных выключателей
- для двухклавишных кнопок / двухкл. групповых кнопок

Подходит к Двухклавишные выключатели **арт. №** **стр.** стр. 20
Двухклавишные кнопки стр. 21

Исполнение арт. № уп.

WG UP IP44 - для уплотнительного фланца № для зак. 1884

цвет: белый, глянцевый **1552** 10

цвет: полярная белизна, глянцевый **1552 09** 10

цвет: коричневый, глянцевый **1552 11** 10



Клавиша 2-местная

- с колпачками на местах винтового крепления
- для двухклавишных выключателей
- для двухклавишных кнопок / двухкл. групповых кнопок

Подходит к Двухклавишные выключатели **арт. №** **стр.** стр. 20
Двухклавишные кнопки стр. 21

Исполнение арт. № уп.

WG UP IP44 - для уплотнительного фланца № для зак. 1884

цвет: белый, глянцевый **1565** 10

цвет: полярная белизна, глянцевый **1565 09** 10

цвет: коричневый, глянцевый **1565 11** 10

Центральные панели для замочных выключателей и кнопок

Центральная панель для замочных выключателей/кнопок

■ к центральной системе замыканий

Подходит к	арт. №	стр.
Переключатель на два направления для профильных полуцилиндров	3836 20	26
Профильный полуцилиндр	1818 ..	62
Нажимная кнопка для профильных полуцилиндров	3856 20	27

Исполнение	арт. №	уп.
WG UP IP44 - для уплотнительного фланца № для зак. 1884		

цвет: белый, гляцевый	1519 12	10
цвет: полярная белизна, гляцевый	1519 19	10
цвет: коричневый, гляцевый	1519 11	10

Berker Q.1/Q.3 - для набора уплотнительных вставок № для зак. 1010 70 00

цвет: белый, с эффектом бархата	1507 60 82	10
цвет: полярная белизна, с эффектом бархата	1507 60 89	10
цвет: антрацитовый, бархатный лак	1507 60 86	10
цвет: алюминиевый, бархатный лак	1507 60 84	10

Berker K.1/K.5 - для набора уплотнительных вставок № для заказа 1010 70 00

цвет: полярная белизна, гляцевый	1505 70 09	10
цвет: антрацитовый, матовый лак	1505 70 06	10
цвет: алюминиевый, матовый лак	1505 70 03	10
нержавеющая сталь, матовый лак	1505 70 04	10

Накладки для диммеров

Помеченные артикулы предназначены только для применения под штукатуркой IP44 в соединении с соответствующими уплотнительными принадлежностями для защиты от воды.

Центральная панель для поворотного диммера и поворотного потенциометра
 - с кнопкой для регулировки

Исполнение	арт. №	уп.
Berker Q.1/Q.3 - для набора уплотнительных вставок № для зак. 1010 72 00		

цвет: белый, с эффектом бархата	1137 60 82	10
цвет: полярная белизна, с эффектом бархата	1137 60 89	10
цвет: антрацитовый, бархатный лак	1137 60 86	10
цвет: алюминиевый, бархатный лак	1137 60 84	10

Berker K.1/K.5 - для набора уплотнительных вставок № для заказа 1010 72 00

цвет: полярная белизна, гляцевый	1135 70 09	10
цвет: антрацитовый, матовый лак	1135 70 06	10
анодированный алюминий, цвет: алюминиевый	1135 70 03	10
нержавеющая сталь, металл матированный	1135 70 04	10

Berker R.1/R.3 - для набора уплотнительных вставок № для зак. 1010 76 00

цвет: полярная белизна, гляцевый	1137 20 89	10
цвет: черный, гляцевый	1137 20 45	10

Накладки для выключателей и нажимных кнопок жалюзи

Помеченные артикулы предназначены только для применения под штукатуркой IP44 в соединении с соответствующими уплотнительными принадлежностями для защиты от воды.

Клавиши с оттиском



Клавиша 2-местная, с оттиском символа «Стрелка»

Подходит к	арт. №	стр.
Групповая двухклавишная кнопка 4 размыкателя, общая входная клемма	5034 04	22

Исполнение	арт. №	уп.
------------	--------	-----

Berker Q.1/Q.3 - для набора уплотнительных вставок № для зак. 1010 72 00

цвет: белый, с эффектом бархата	1620 60 72	10
цвет: полярная белизна, с эффектом бархата	1620 60 79	10
цвет: антрацитовый, бархатный лак	1620 60 76	10
цвет: алюминиевый, бархатный лак	1620 60 74	10

Berker K.1/K.5 - для набора уплотнительных вставок № для заказа 1010 72 00

цвет: полярная белизна, глянцевый	1405 71 09	10
цвет: антрацитовый, матовый лак	1405 71 06	10
анодированный алюминий, цвет: алюминиевый	1405 71 03	10
нержавеющая сталь, металл матированный	1405 71 04	10

Berker R.1/R.3 - для набора уплотнительных вставок № для зак. 1010 76 00

цвет: полярная белизна, глянцевый	1620 20 49	10
цвет: черный, глянцевый	1620 20 05	10



Клавиша 2-местная, с оттиском символа «Стрелка»

Подходит к	арт. №	стр.
Жалюзийный двухклавишный выключатель 1-полюсный	3035 20	86
Жалюзийная двухклавишная кнопка 1-полюсная	5035 20	86

Исполнение	арт. №	уп.
------------	--------	-----

WG UP IP44 - для уплотнительного фланца № для зак. 1884

цвет: белый, глянцевый	1552 22	10
цвет: полярная белизна, глянцевый	1552 29	10
цвет: коричневый, глянцевый	1552 21	10

Центральные панели для жалюзийного поворотного выключателя



Центральная панель с вращающейся ручкой для жалюзийного поворотного выключателя

С ОТТИСКОМ

Подходит к	арт. №	стр.
Поворотный выключатель жалюзи 1-полюсный	3841	88
Поворотный выключатель жалюзи с 2 полюсами	3842	89

Опция		
Фиксирующий элемент для жалюзийного поворотного выключателя	1861 ..	90

Исполнение	арт. №	уп.
------------	--------	-----

WG UP IP44 - для уплотнительного фланца № для зак. 1884

цвет: белый, глянцевый	1529	1
цвет: полярная белизна, глянцевый	1529 09	1
цвет: коричневый, глянцевый	1529 01	1

Berker Q.1/Q.3 - для набора уплотнительных вставок № для зак. 1010 72 00

цвет: белый, с эффектом бархата	1080 60 82	1
цвет: полярная белизна, с эффектом бархата	1080 60 89	1
цвет: антрацитовый, бархатный лак	1080 60 86	1
цвет: алюминиевый, бархатный лак	1080 60 84	1





Исполнение	арт. №	уп.
Berker K.1/K.5 - для набора уплотнительных вставок № для заказа 1010 72 00		
цвет: полярная белизна, гляцевый	1077 71 09	1
цвет: антрацитовый, матовый лак	1077 71 06	1
анодированный алюминий, цвет: алюминиевый	1077 71 03	1
нержавеющая сталь, металл матированный	1077 71 04	1



Berker R.1/R.3 - для набора уплотнительных вставок № для зак. 1010 76 00		
цвет: полярная белизна, гляцевый	1080 20 89	1
цвет: черный, гляцевый	1080 20 45	1

Центральные панели для жалюзиных замочных выключателей/кнопок



Центральная панель для замочного / кнопочного выключателя жалюзи

- с оттиском
- к центральной системе замыканий

Подходит к	арт. №	стр.
Выключатель жалюзи 1-полюсный для профильных полуцилиндров	3821 20	92
Нажимная кнопка жалюзи 1-полюсная, для профильных полуцилиндров	3831 20	93
Профильный полуцилиндр	1818 ..	62

Исполнение	арт. №	уп.
WG UP IP44 - для уплотнительного фланца № для зак. 1884		
цвет: белый, гляцевый	1518 12	10
цвет: полярная белизна, гляцевый	1518 19	10
цвет: коричневый, гляцевый	1518 11	10



Berker Q.1/Q.3 - для набора уплотнительных вставок № для зак. 1010 70 00		
цвет: белый, с эффектом бархата	1506 60 82	10
цвет: полярная белизна, с эффектом бархата	1506 60 89	10
цвет: антрацитовый, бархатный лак	1506 60 86	10
цвет: алюминиевый, бархатный лак	1506 60 84	10



Berker K.1/K.5 - для набора уплотнительных вставок № для заказа 1010 70 00		
цвет: полярная белизна, гляцевый	1504 71 09	10
цвет: антрацитовый, матовый лак	1504 71 06	10
цвет: алюминиевый, матовый лак	1504 71 03	10
нержавеющая сталь, матовый лак	1504 71 04	10

Накладки ОВК

- Помеченные артикулы предназначены только для применения под штукатуркой IP44 в соединении с соответствующими уплотнительными принадлежностями для защиты от воды.

Накладки для отопления



Клавиша с оттиском «Heizung»

- с красной линзой



- для контрольного включения

Подходит к	арт. №	стр.
Одноклавишный выключатель		стр. 12
Одноклавишная кнопка		стр. 13

В качестве альтернативы для отопления можно использовать защищенный стеклом аварийный выключатель отопления.

Исполнение	арт. №	уп.
WG UP IP44 - для уплотнительного фланца № для зак. 1884		
цвет: белый, гляцевый	1568	10
цвет: полярная белизна, гляцевый	1568 09	10
цвет: коричневый, гляцевый	1568 01	10



Berker Q.1/Q.3 - для набора уплотнительных вставок № для зак. 1010 71 00

цвет: белый, с эффектом бархата ¹⁾	1621 60 62	10
цвет: полярная белизна, с эффектом бархата ¹⁾	1621 60 69	10
цвет: алюминиевый, бархатный лак ¹⁾	1621 60 64	10

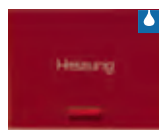

Berker K.1/K.5 - для набора уплотнительных вставок № для заказа 1010 71 00

цвет: красный, гляцевый	1488 71 15	10
-------------------------	-------------------	----



Berker R.1/R.3 - для набора уплотнительных вставок № для зак. 1010 77 00

цвет: полярная белизна, гляцевый ²⁾	1621 20 49	10
--	-------------------	----

¹⁾ с оранжевой линзой
²⁾ с прозрачной линзой



Клавиша с оттиском «Heizung —0»

- с красной линзой



В качестве альтернативы для отопления можно использовать защищенный стеклом аварийный выключатель отопления.

■ для подсветки и сигнального включения

Подходит к	арт. №	стр.
Многополюсные клавишные выключатели		стр. 18

Исполнение	арт. №	уп.
------------	--------	-----

WG UP IP44 - для уплотнительного фланца № для зак. 1884

цвет: белый, гляцевый	1569	10
цвет: полярная белизна, гляцевый	1569 09	10
цвет: коричневый, гляцевый	1569 01	10



Центральная панель со стеклянной вставкой

- с клавишей



У всех выключателей и кнопок данной программы накладка может быть заменена на обычную клавишу.

Подходит к	арт. №	стр.
Одноклавишный выключатель		стр. 12
Одноклавишная кнопка		стр. 13

Винты для крепления коробки из нержавеющей стали.

Стекло служит для защиты от ненадлежащего использования.

Исполнение	арт. №	уп.
------------	--------	-----

WG UP IP44 - для уплотнительного фланца № для зак. 1884

цвет: красный, гляцевый	1295	10
-------------------------	-------------	----

Центральные панели для регулятора кондиционера и вентилятора

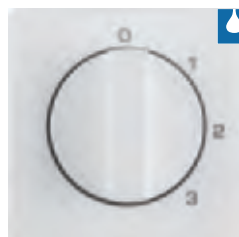

Центральная панель с вращающейся ручкой для 3-уровневого выключателя

- с положением «0»



■ С ОТТИСКОМ

Подходит к	арт. №	стр.
Трехступенчатый выключатель	3861 ..	112

Исполнение	арт. №	уп.
------------	--------	-----

Berker Q.1/Q.3 - для набора уплотнительных вставок № для зак. 1010 72 00

цвет: белый, с эффектом бархата	1096 60 82	1
цвет: полярная белизна, с эффектом бархата	1096 60 89	1
цвет: антрацитовый, бархатный лак	1096 60 86	1
цвет: алюминиевый, бархатный лак	1096 60 84	1



Berker K.1/K.5 - для набора уплотнительных вставок № для заказа 1010 72 00

цвет: полярная белизна, гляцевый	1087 71 09	1
цвет: антрацитовый, матовый лак	1087 71 06	1
анодированный алюминий, цвет: алюминиевый,	1087 71 03	1
нержавеющая сталь, металл матированный	1087 71 04	1



Berker R.1/R.3 - для набора уплотнительных вставок № для зак. 1010 76 00

цвет: полярная белизна, гляцевый	1096 20 89	1
цвет: черный, гляцевый	1096 20 45	1

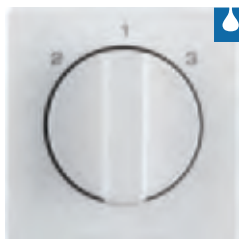

Центральная панель с вращающейся ручкой для 3-уровневого выключателя

■ с ОТТИСКОМ

Подходит к Трехступенчатый выключатель	арт. № 3861 ..	стр. 112
--	--------------------------	--------------------

Исполнение арт. № уп.

Berker Q.1/Q.3 - для набора уплотнительных вставок № для зак. 1010 72 00

цвет: белый, с эффектом бархата, без оложения «0»: 2-1-3	1084 60 82	1
цвет: полярная белизна, с эффектом бархата, без оложения «0»: 2-1-3	1084 60 89	1
цвет: антрацитовый, бархатный лак, без оложения «0»: 2-1-3	1084 60 86	1
цвет: алюминиевый, бархатный лак, без оложения «0»: 2-1-3	1084 60 84	1



Berker K.1/K.5 - для набора уплотнительных вставок № для заказа 1010 72 00

цвет: полярная белизна, гляцевый, без оложения «0»: 2-1-3	1088 71 09	1
цвет: антрацитовый, матовый лак, без оложения «0»: 2-1-3	1088 71 06	1
анодированный алюминий, цвет: алюминиевый, без оложения «0»: 2-1-3	1088 71 03	1
нержавеющая сталь, металл матированный, без оложения «0»: 2-1-3	1088 71 04	1



Berker R.1/R.3 - для набора уплотнительных вставок № для зак. 1010 76 00

цвет: полярная белизна, гляцевый, без оложения «0»: 2-1-3	1084 20 89	1
цвет: черный, гляцевый, без оложения «0»: 2-1-3	1084 20 45	1



Центральная панель для регулятора числа оборотов

- с кнопкой для регулировки

■ с ОТТИСКОМ «Хвост»



Подходит к Регулятор числа оборотов	арт. № 2968 01	стр. 113
---	--------------------------	--------------------

Диаметр вала Ø 4 мм

Исполнение арт. № уп.

Berker Q.1/Q.3 - для набора уплотнительных вставок № для зак. 1010 72 00

цвет: белый, с эффектом бархата	1137 60 72	10
цвет: полярная белизна, с эффектом бархата	1137 60 79	10
цвет: антрацитовый, бархатный лак	1137 60 76	10
цвет: алюминиевый, бархатный лак	1137 60 74	10



Berker K.1/K.5 - для набора уплотнительных вставок № для заказа 1010 72 00

цвет: полярная белизна, гляцевый	1135 72 09	10
цвет: антрацитовый, матовый лак	1135 72 06	10
анодированный алюминий, цвет: алюминиевый	1135 72 03	10
нержавеющая сталь, металл матированный	1135 72 04	10



Исполнение	арт. №	уп.
Berker R.1/R.3 - для набора уплотнительных вставок № для зак. 1010 76 00		
цвет: полярная белизна, глянцевый	1137 20 79	10
цвет: черный, глянцевый	1137 20 35	10

Накладки для световых сигналов

Помеченные артикулы предназначены только для применения под штукатуркой IP44 в соединении с соответствующими уплотнительными принадлежностями для защиты от воды.

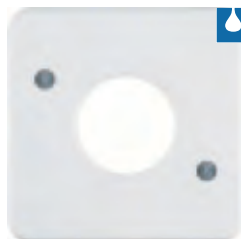

Центральная панель для нажимной кнопки / светового сигнала E10

Вырез Ø	27,3 мм	■ центральная панель для вставного крепления	Подходит к	арт. №	стр.
			Нажимная кнопка / световой сигнал E10, размыкатель	5101 ..	53
Исполнение	арт. №	уп.			
WG UP IP44 - для уплотнительного фланца № для зак. 1884					
цвет: белый, глянцевый	1530	10			
цвет: полярная белизна, глянцевый	1530 09	10			
цвет: коричневый, глянцевый	1530 01	10			

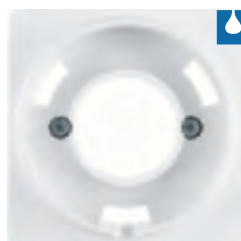

Центральная панель для светового сигнала E14

Исполнение	арт. №	уп.	Подходит к	арт. №	стр.
			Световой сигнал E14	5131 02	55
Исполнение	арт. №	уп.			
Berker Q.1/Q.3 - для набора уплотнительных вставок № для зак. 1010 72 00					
цвет: белый, с эффектом бархата	1198 60 82	10			
цвет: полярная белизна, с эффектом бархата	1198 60 89	10			
цвет: антрацитовый, бархатный лак	1198 60 86	10			
цвет: алюминиевый, бархатный лак	1198 60 84	10			
Berker K.1/K.5 - для набора уплотнительных вставок № для заказа 1010 72 00					
цвет: полярная белизна, глянцевый	1167 70 09	10			
цвет: антрацитовый, матовый лак	1167 70 06	10			
цвет: алюминиевый, матовый лак	1167 70 03	10			
нержавеющая сталь, матовый лак	1167 70 04	10			
Berker R.1/R.3 - для набора уплотнительных вставок № для зак. 1010 76 00					
цвет: полярная белизна, глянцевый	1198 20 89	10			
цвет: черный, глянцевый	1198 20 45	10			



Заглушки

Помеченные артикулы предназначены только для применения под штукатуркой IP44 в соединении с соответствующими уплотнительными принадлежностями для защиты от воды.

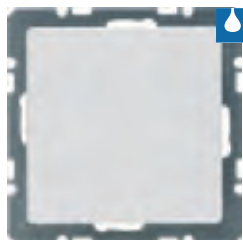
Заглушка с центральной панелью

- на суппорте без отверстия
- центральная панель для вставного крепления

Исполнение	арт. №	уп.
Berker Q.1/Q.3 - для набора уплотнительных вставок № для зак. 1010 72 00		
цвет: белый, с эффектом бархата ¹⁾	1009 60 82	20
цвет: полярная белизна, с эффектом бархата ¹⁾	1009 60 89	20
цвет: антрацитовый, бархатный лак ¹⁾	1009 60 86	20
цвет: алюминиевый, бархатный лак ¹⁾	1009 60 84	20
цвет: белый, с эффектом бархата ²⁾	67 1009 60 82	10
цвет: полярная белизна, с эффектом бархата ²⁾	67 1009 60 89	10
цвет: антрацитовый, бархатный лак ²⁾	67 1009 60 86	10
цвет: алюминиевый, бархатный лак ²⁾	67 1009 60 84	10
Berker K.1/K.5 - для набора уплотнительных вставок № для заказа 1010 72 00		
цвет: полярная белизна, глянцевый ¹⁾	1045 70 09	20
цвет: антрацитовый, матовый лак ¹⁾	1045 70 06	20
анодированный алюминий, цвет: алюминиевый ¹⁾	1045 70 03	20
нержавеющая сталь, металл матированный ¹⁾	1045 70 04	20
цвет: полярная белизна, глянцевый ²⁾	67 1045 70 09	10
цвет: антрацитовый, матовый лак ²⁾	67 1045 70 06	10
анодированный алюминий, цвет: алюминиевый ²⁾	67 1045 70 03	10
нержавеющая сталь, металл матированный ²⁾	67 1045 70 04	10
Berker R.1/R.3 - для набора уплотнительных вставок № для зак. 1010 76 00		
цвет: полярная белизна, глянцевый ¹⁾	1009 20 89	20
цвет: черный, глянцевый ¹⁾	1009 20 45	20

¹⁾ без фиксаторов
²⁾ с цоколем и фиксаторами

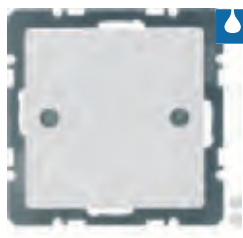
Заглушка с центральной панелью, прикручиваемая

- на суппорте с большим сектором
- со встроенным корпусом для дополнительного реле и т.п.
- для индивидуальных секторов или отверстий при установке собственных решений
- без фиксаторов
- с колпачками на местах винтового крепления

Исполнение	арт. №	уп.
Berker Q.1/Q.3 - для набора уплотнительных вставок № для зак. 1010 72 00		
цвет: полярная белизна, с эффектом бархата	1009 60 79	20
цвет: антрацитовый, бархатный лак	1009 60 76	20
Berker K.1/K.5 - для набора уплотнительных вставок № для заказа 1010 72 00		
цвет: полярная белизна, глянцевый	1045 71 09	20
цвет: антрацитовый, матовый лак	1045 71 06	20



Специальное оборудование для инвалидов

Помеченные артикулы предназначены только для применения под штукатуркой IP44 в соединении с соответствующими уплотнительными принадлежностями для защиты от воды.

Следующие клавиши соответствуют DIN 18024-2, DIN 18025-1 и 18025-2.

Клавиши со специальным знаком для слабовидящих

Клавиша для слабовидящих

- с насечкой для губного стержня
- с линзой



Для выключателей/клавиш степень защиты IP44 возможна только в сочетании с соответствующим агрегатом тления, накаливания или светодиода, а также набором уплотнительных вставок.

Линза оранжевого цвета и прозрачная.

для подсветки и сигнального включения

Подходит к	арт. №	стр.
Одноклавишный выключатель		стр. 12
Одноклавишная кнопка		стр. 13



Исполнение арт. № уп.

Berker Q.1/Q.3 - для набора уплотнительных вставок № для зак. 1010 71 00

цвет: полярная белизна, с эффектом бархата 1661 60 49 10

Berker K.1/K.5 - для набора уплотнительных вставок № для заказа 1010 71 00

цвет: полярная белизна, глянцевый ¹⁾ 1661 71 09 10



Berker R.1/R.3 - для набора уплотнительных вставок № для зак. 1010 77 00

цвет: полярная белизна, глянцевый ²⁾ 1661 20 49 10



¹⁾ Линзы с символами «Свет», «Звонок», «Ключ», а также прилагаются прозрачная и красная линза

²⁾ исключительно с прозрачной линзой

Клавиша для слабовидящих

- с выступающим символом «Свет»
- с оранжевой линзой



Для выключателей/клавиш степень защиты IP44 возможна только в сочетании с соответствующим агрегатом тления, накаливания или светодиода, а также набором уплотнительных вставок.

для подсветки и сигнального включения

Подходит к	арт. №	стр.
Одноклавишный выключатель		стр. 12
Одноклавишная кнопка		стр. 13

Исполнение арт. № уп.

Berker Q.1/Q.3 - для набора уплотнительных вставок № для зак. 1010 71 00

цвет: полярная белизна, с эффектом бархата 1651 60 49 10

Berker K.1/K.5 - для набора уплотнительных вставок № для заказа 1010 71 00

цвет: полярная белизна, глянцевый ¹⁾ 1651 71 09 10



Berker R.1/R.3 - для набора уплотнительных вставок № для зак. 1010 77 00

цвет: полярная белизна, глянцевый ²⁾ 1651 20 49 10



¹⁾ с красной линзой
²⁾ с прозрачной линзой

Клавиша для слабовидящих

- с выступающим символом «Звонок»
- с оранжевой линзой



■ для подсветки и сигнального включения

Подходит к арт. № стр.
Одноклавишная кнопка стр. 13

Для выключателей/клавиш степень защиты IP44 возможна только в сочетании с соответствующим агрегатом тления, накаливания или светодиода, а также набором уплотнительных вставок.

Исполнение	арт. №	уп.
Berker Q.1/Q.3 - для набора уплотнительных вставок № для зак. 1010 71 00		
цвет: полярная белизна, с эффектом бархата	1651 60 59	10
Berker K.1/K.5 - для набора уплотнительных вставок № для заказа 1010 71 00		
цвет: полярная белизна, глянцевый ¹⁾	1651 72 09	10

Berker R.1/R.3 - для набора уплотнительных вставок № для зак. 1010 77 00		
цвет: полярная белизна, глянцевый ²⁾	1651 20 89	10

¹⁾ с красной линзой
²⁾ с прозрачной линзой

Клавиша для слабовидящих

- с выступающим символом «Ключ»
- с оранжевой линзой



■ для подсветки и сигнального включения

Подходит к арт. № стр.
Одноклавишная кнопка стр. 13

Для выключателей/клавиш степень защиты IP44 возможна только в сочетании с соответствующим агрегатом тления, накаливания или светодиода, а также набором уплотнительных вставок.

Исполнение	арт. №	уп.
Berker Q.1/Q.3 - для набора уплотнительных вставок № для зак. 1010 71 00		
цвет: полярная белизна, с эффектом бархата	1651 60 69	10
Berker K.1/K.5 - для набора уплотнительных вставок № для заказа 1010 71 00		
цвет: полярная белизна, глянцевый ¹⁾	1651 73 09	10

Berker R.1/R.3 - для набора уплотнительных вставок № для зак. 1010 77 00		
цвет: полярная белизна, глянцевый ²⁾	1651 20 69	10

¹⁾ с красной линзой
²⁾ с прозрачной линзой

Уплотнения IP44



Набор уплотнительных вставок для розеток / центральных панелей

Исполнение	Подходит к	арт. №	стр.
Berker Q.1/Q.3/Q.7, K.1/K.5	Штепсельные розетки SCHUKO с откидной крышкой		стр. 587
	Розетки других стандартов		стр. 591
прозрачная	Центральная панель для светового сигнала E14		стр. 602
	Центральная панель для поворотного диммера и поворотного потенциометра		стр. 597
	Центральная панель с вращающейся ручкой для жалюзийного поворотного выключателя		стр. 598
	Центральные панели для регулятора кондиционера и вентилятора		стр. 600
	Заглушки		стр. 603
	арт. №		уп.
	1010 72 00		1



Набор уплотнительных вставок для розеток / центральных панелей

Исполнение	Подходит к	арт. №	стр.
Berker R.1/R.3	Штепсельные розетки SCHUKO с откидной крышкой		стр. 587
	Розетки других стандартов		стр. 591
прозрачная	Центральная панель для поворотного диммера и поворотного потенциометра		стр. 597
	Центральная панель с вращающейся ручкой для жалюзийного поворотного выключателя		стр. 598
	Центральные панели для регулятора кондиционера и вентилятора		стр. 600
	Центральная панель для светового сигнала E14		стр. 602
	Заглушки		стр. 603
	арт. №		уп.
	1010 76 00		1



Набор уплотнительных вставок для выключателей/кнопок

Исполнение	Подходит к	арт. №	стр.
Berker Q.1/Q.3/Q.7, K.1/K.5	■ с крепежным изделием IP44 для крепления винтами		
	Накладки для клавишных выключателей / кнопок		стр. 591
прозрачная	Накладки для многополюсных клавишных выключателей		стр. 595
	Накладки для отопления		стр. 599
	Клавиши со специальным знаком для слабовидящих		стр. 604
арт. №		уп.	
1010 71 00		1	



Набор уплотнительных вставок для выключателей/кнопок

- с крепежным изделием IP44 для крепления винтами

Подходит к	арт. №	стр.
Накладки для клавишных выключателей / кнопок		стр. 591
Накладки для многополюсных клавишных выключателей		стр. 595
Накладки для отопления		стр. 599
Клавиши со специальным знаком для слабовидящих		стр. 604

Исполнение	арт. №	уп.
Berker R.1/R.3		
прозрачная	1010 77 00	1



Набор уплотнительных вставок для приборов ARSYS IP44

Подходит к	арт. №	стр.
Штепсельные розетки SCHUKO с откидной крышкой		стр. 587
Накладки для клавишных выключателей / кнопок		стр. 591

Исполнение	арт. №	уп.
Berker Arsys IP 44		
Набор уплотнительных вставок для приборов ARSYS IP44	1010 00	10



Набор уплотнительных вставок для замочных выключателей/замочных кнопочных выключателей

Подходит к	арт. №	стр.
Центральная панель для замочных выключателей/кнопок		стр. 597
Центральная панель для замочного / кнопочного выключателя жалюзи		стр. 599

Исполнение	арт. №	уп.
Berker Q.1/Q.3/Q.7, K.1/K.5		
прозрачная	1010 70 00	1

Рамки с уплотнением

- в готовых устройствах линии **WG UP IP44** (кроме № для зак. 4718 .., 4211 .., 4212 ..) требуется один уплотнительный фланец № для зак. 1884, чтобы обеспечить степень защиты IP44.



Рамка с уплотнением

- с уплотнительной вставкой

Использовать только вместе с уплотняющим фланцем, артикул № 1884!

- для вертикального и горизонтального монтажа

Подходит к	арт. №	стр.
Уплотнительный фланец для приборов в водозащищенном исполнении, для скрытого монтажа	1884	608

i 953

Исполнение	арт. №	уп.
ВЛАГОЗАЩ. СКРЫТ. МОНТАЖ IP44		
цвет: белый, глянцевый, 1-местная	1328	10
цвет: белый, глянцевый, 2-местная	1329	2
цвет: белый, глянцевый, 3-местная	1330	2



Рамка с уплотнением

- с уплотнительной вставкой

Использовать только вместе с уплотняющим фланцем, артикул № 1884!

■ для вертикального и горизонтального монтажа

Подходит к арт. № стр.
Уплотнительный фланец для приборов в водозащищенном исполнении, для скрытого монтажа 1884 608

i 953

Исполнение	арт. №	уп.
ВЛАГОЗАЩ. СКРЫТ. МОНТАЖ IP44		
цвет: полярная белизна, глянцевый, 1-местная	1328 09	10
цвет: полярная белизна, глянцевый, 2-местная	1329 09	2
цвет: полярная белизна, глянцевый, 3-местная	1330 09	2



Рамка с уплотнением

- с уплотнительной вставкой

Использовать только вместе с уплотняющим фланцем, артикул № 1884!

■ для вертикального и горизонтального монтажа

Подходит к арт. № стр.
Уплотнительный фланец для приборов в водозащищенном исполнении, для скрытого монтажа 1884 608

i 953

Исполнение	арт. №	уп.
ВЛАГОЗАЩ. СКРЫТ. МОНТАЖ IP44		
цвет: коричневый, глянцевый, 1-местная	1328 01	10
цвет: коричневый, глянцевый, 2-местная	1329 01	2
цвет: коричневый, глянцевый, 3-местная	1330 01	2



Уплотнительный фланец для приборов в водозащищенном исполнении, для скрытого монтажа

Уплотняющий фланец необходимо поместить между опорной пластиной и стеной!

Подходит к арт. № стр.
Штепсельные розетки SCHUKO с откидной крышкой стр. 587
Розетки других стандартов стр. 591
Накладки для клавишных выключателей / кнопок стр. 591
Накладки для многополюсных клавишных выключателей стр. 595
Накладки для многосекционных клавишных выключателей/кнопок стр. 596
Центральная панель для замочных выключателей/кнопок стр. 597
Накладки для выключателей и нажимных кнопок жалюзи стр. 598
Накладки для отопления стр. 599
Центральная панель для нажимной кнопки / светового сигнала E10 стр. 602
Рамки с уплотнением стр. 607

Исполнение	арт. №	уп.
ВЛАГОЗАЩ. СКРЫТ. МОНТАЖ IP44		
цвет: серый	1884	10

Промежуточные кольца для центральных панелей



IP20

Промежуточная рамка с откидной крышкой

- с полем для надписи



Высота поля для надписи - для 9 мм P-touch полосок.

Возможность комбинирования с центральными платами коммуникационной техники и центральными платами для установки в клиниках.

■ для центральных плат и панелей 50 x 50 мм

Подходит к	арт. №	стр.
Центральная плата для антенной розетки, 4 отверстия (фирма Ankafo)		стр. 136
Центральная плата для антенной розетки, 4 отверстия (фирма Hirschmann)		стр. 137
Центральная плата для розетки UAE		стр. 121
Центральная плата для розетки UAE 2-местной		стр. 124
Центральная плата с монтажным отверстием Ø 18,8 мм		стр. 139
Центральная плата для розетки с выравниванием потенциалов		стр. 202
Центральная плата для розетки 6-полюсная		стр. 202

Исполнение	арт. №	уп.
цвет: белый, глянцевый	1022 50	10
цвет: полярная белизна, глянцевый	1022 59	10
цвет: коричневый, глянцевый	1022 51	10



Центральная плата для антенной розетки, 2 отверстия

Внимание!
Используйте только с промежуточным кольцом для центральной платы программы.

Для антенной розетки согласно DIN 45330

■ для центральных плат

Подходит к	арт. №	стр.
Промежуточная рамка с откидной крышкой		стр. 609
Антенная розетка, 2 отверстия, проходная		стр. 135
Антенная розетка, 2 отверстия, отдельная	4502 10	134

Исполнение	арт. №	уп.
цвет: белый, глянцевый	1486 02	10
цвет: полярная белизна	1486 09	10
цвет: коричневый, глянцевый	1486 01	10



Berker W.1

Штепсельные розетки SCHUKO	
с откидной крышкой	612
Выключатели / кнопки	620
Комбинации	625
Выключатели / нажимные кнопки жалюзи	626
Выключатели для отопительных систем	628
Коммуникационная / мультимедийная техника	629
Дополнительные изделия	631
Модульная система	631
Специальное оборудование Принадлежности	648

Уплотнения IP44

Выключатели / кнопки	653
Выключатели / кнопки	654

ISO-Panzer IP44

Штепсельные розетки SCHUKO	
с откидной крышкой	657
Штепсельные розетки SCHUKO	
с откидной крышкой	658
Розетки других стандартов	658
Выключатели / кнопки	659
Комбинации	660
Выключатели / нажимные кнопки жалюзи	660
Корпус	661
Дополнительные изделия	661

ISO-Panzer IP66

Штекерные системы SCHUKO	664
Выключатели / кнопки	664
Выключатели / кнопки	665
Выключатели / нажимные кнопки жалюзи	666
Световые сигналы	666
Дополнительные изделия	667



Теперь ветер и непогода нипочём ! Предлагаем Вам продукцию с повышенной степенью защиты от проникновения воды и инородных тел:

С изделиями Berker серии W.1 для накладного и скрытого монтажа или нашими чрезвычайно надежными, герметичными корпусами типа ISO-Panzer - Вы всегда под надёжной защитой.

- Много свободного пространства при установке в корпусе.
- Корпус, клавиши и откидные крышки из ударопрочного термопласта, цвета: серый, полярная белизна и тёмно-серый/желтый.
- Устойчивость к ультрафиолетовым лучам обеспечивает возможность установки в открытых помещениях
- Высокая устойчивость материала корпуса к химическим веществам.
- Винты и пружины откидных крышек из нержавеющей стали/оси откидных крышек из латуни, защищённой от коррозии
- Большая площадь органов управления.

Штепсельные розетки SCHUKO с откидной крышкой

- уплотнение по всей поверхности под дном корпуса для герметизации обратной стороны корпуса, ввода кабеля с обратной стороны и компенсации толщины штукатурки
- с захлопывающейся откидной крышкой, разблокировка вручную, для обеспечения класса защиты IP55
- хорошо доступные, конусообразные монтажные отверстия в корпусах
- 2-контактный соединительный зажим Wago для проводки прилагается
- два места фиксации для 2-контактных соединительных зажимов Wago на дне корпуса
- много места для проводки под цоколями вставок
- простой монтаж вставки в корпусе путем защелкивания
- надежная фиксация рамки на коробке с помощью 2 быстродействующих затворов



Розетка SCHUKO с откидной крышкой, для наружного монтажа

Номинальное напряжение 250 В \sim
 Номинальный ток 16 А
 Рабочая температура -5 ... +25 °С

- с одним вводом для двух кабелей и одним вводом для кабеля или трубы
- с штыревыми контактными зажимами / безвинтовыми зажимами

Пружины крышек изготовлены из нержавеющей стали, штифты быстродействующего затвора — из ZAMAK.

Подходит к Опция	арт. №	стр.
Рамка 1-местная, освещаемая 12 ... 24 В, для корпуса с открытым монтажом	1338 35 0 ..	651
Рамка 1-местная, освещаемая, 230 В, для корпуса с открытым монтажом	1338 35 1 ..	650

IP55

 959

Исполнение	арт. №	уп.
цвет: серый / светло-серый матовый	4740 35 15	10
цвет: полярная белизна, матовый	4740 35 12	1



Розетка SCHUKO с откидной крышкой, для наружного монтажа

- с усиленной защитой от прикосновения



Номинальное напряжение 250 В \sim
 Номинальный ток 16 А
 Рабочая температура -5 ... +25 °С

- с одним вводом для двух кабелей и одним вводом для кабеля или трубы
- с штыревыми контактными зажимами / безвинтовыми зажимами

Подходит к Опция	арт. №	стр.
Рамка 1-местная, освещаемая 12 ... 24 В, для корпуса с открытым монтажом	1338 35 0 ..	651
Рамка 1-местная, освещаемая, 230 В, для корпуса с открытым монтажом	1338 35 1 ..	650

IP55

 959

Исполнение	арт. №	уп.
цвет: серый / светло-серый матовый	4763 35 05	10
цвет: полярная белизна, матовый	4763 35 02	1

Розетка SCHUKO с откидной крышкой, для наружного монтажа
- с полем для надписи

Номинальное напряжение	250 В \sim
Номинальный ток	16 А
Рабочая температура	-5 ... +25 °С
Поле для надписи (Ш x В)	≈ 50 x 16 мм

Высота поля для надписи - для 12 мм P-touch полосок.

Пружины крышек изготовлены из нержавеющей стали, штифты быстродействующего затвора — из ZAMAK.

- с одним вводом для двух кабелей и одним вводом для кабеля или трубы
- с штыревыми контактными зажимами / безвинтовыми зажимами

Подходит к Опция	арт. №	стр.
Рамка 1-местная, освещаемая 12 ... 24 В, для корпуса с открытым монтажом	1338 35 0 ..	651
Рамка 1-местная, освещаемая, 230 В, для корпуса с открытым монтажом	1338 35 1 ..	650

IP55

Исполнение	арт. №	уп.
цвет: серый / светло-серый матовый	4741 35 15	10
цвет: полярная белизна, матовый	4741 35 12	1

Розетка SCHUKO с откидной крышкой, для наружного монтажа
- с усиленной защитой от прикосновения
- с винтовыми клеммами

Номинальное напряжение	250 В \sim
Номинальный ток	16 А
Рабочая температура	-5 ... +25 °С

Пружины крышек изготовлены из нержавеющей стали, штифты быстродействующего затвора — из ZAMAK.

- с одним вводом для двух кабелей и одним вводом для кабеля или трубы
- с винтовыми клеммами

Подходит к Опция	арт. №	стр.
Рамка 1-местная, освещаемая 12 ... 24 В, для корпуса с открытым монтажом	1338 35 0 ..	651
Рамка 1-местная, освещаемая, 230 В, для корпуса с открытым монтажом	1338 35 1 ..	650

IP55

Исполнение	арт. №	уп.
цвет: серый / светло-серый матовый	4763 35 25	10
цвет: полярная белизна, матовый	4763 35 22	1

959

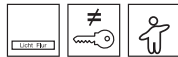
Розетка SCHUKO с откидной крышкой, для наружного монтажа
- с полем для надписи
- с разными замыкателями
- усиленная защита от прикосновения

Номинальное напряжение	250 В \sim
Номинальный ток	16 А
Рабочая температура	-5 ... +25 °С
Поле для надписи (Ш x В)	≈ 50 x 16 мм

Запасные ключи и прочие запорные механизмы (максимум 24) можно приобрести по запросу.

Высота поля для надписи - для 12 мм P-touch полосок.

Пружины крышек изготовлены из нержавеющей стали, штифты быстродействующего затвора — из ZAMAK.

- например, для стиральных машин
- с 2 ключами
- с одним вводом для двух кабелей и одним вводом для кабеля или трубы
- с штыревыми контактными зажимами / безвинтовыми зажимами

Подходит к Опция	арт. №	стр.
Рамка 1-местная, освещаемая 12 ... 24 В, для корпуса с открытым монтажом	1338 35 0 ..	651
Рамка 1-местная, освещаемая, 230 В, для корпуса с открытым монтажом	1338 35 1 ..	650

IP55

Исполнение	арт. №	уп.
цвет: серый / светло-серый матовый	4739 35 05	1
цвет: полярная белизна, матовый	4769 35 02	1



Розетка SCHUKO с откидной крышкой, для наружного монтажа

- с полем для надписи
- замок с одинаковыми замыканиями
- усиленная защита от прикосновения



Номинальное напряжение	250 В \sim
Номинальный ток	16 А
Рабочая температура	-5 ... +25 °С
Поле для надписи (Ш x В)	≈ 50 x 16 мм

Запасные ключи и прочие запорные механизмы (максимум 24) можно приобрести по запросу.

Высота поля для надписи - для 12 мм P-touch полосок.

Пружины крышек изготовлены из нержавеющей стали, штифты быстродействующего затвора — из ZAMAK.

- например, для стиральных машин
- с 2 ключами
- с одним вводом для двух кабелей и одним вводом для кабеля или трубы
- с штыревыми контактными зажимами / безвинтовыми зажимами

Подходит к Опция	арт. №	стр.
Рамка 1-местная, освещаемая 12 ... 24 В, для корпуса с открытым монтажом	1338 35 0 ..	651
Рамка 1-местная, освещаемая, 230 В, для корпуса с открытым монтажом	1338 35 1 ..	650

IP55



Исполнение	арт. №	уп.
цвет: серый / светло-серый матовый	4789 35 05	1
цвет: полярная белизна, матовый	4789 35 02	1

Многосекционные розетки SCHUKO с откидной крышкой

Розетка SCHUKO, 2-местная вертикальная с откидной крышкой, для наружного монтажа

Номинальное напряжение	250 В \sim
Номинальный ток	16 А
Рабочая температура	-5 ... +25 °С

Пружины крышек изготовлены из нержавеющей стали, штифты быстродействующего затвора — из ZAMAK.

- для вертикального монтажа
- с одним вводом для двух кабелей и одним вводом для кабеля или трубы
- вставки соединены проводом
- с штыревыми контактными зажимами / безвинтовыми зажимами

Подходит к Опция	арт. №	стр.
Рамка 2-местная вертикальная, освещаемая, 230 В, для корпуса с наружным монтажом	1339 35 1 ..	651

IP55



Исполнение	арт. №	уп.
цвет: серый / светло-серый матовый	4770 35 25	5
цвет: полярная белизна, матовый	4770 35 22	1

Розетка SCHUKO, 2-местная вертикальная с откидной крышкой, для наружного монтажа

- с усиленной защитой от прикосновения
- с винтовыми клеммами



Номинальное напряжение	250 В \sim
Номинальный ток	16 А
Рабочая температура	-5 ... +25 °С

Пружины крышек изготовлены из нержавеющей стали, штифты быстродействующего затвора — из ZAMAK.

- с одним вводом для двух кабелей и одним вводом для кабеля или трубы
- вставки соединены проводом
- с винтовыми клеммами

Подходит к Опция	арт. №	стр.
Рамка 2-местная вертикальная, освещаемая, 230 В, для корпуса с наружным монтажом	1339 35 1 ..	651

IP55



Исполнение	арт. №	уп.
цвет: серый / светло-серый матовый	4770 35 65	5
цвет: полярная белизна, матовый	4770 35 62	1



IP55

Розетка SCHUKO, 2-местная вертикальная с откидной крышкой, для наружного монтажа

- с полем для надписи



Номинальное напряжение	250 В~
Номинальный ток	16 А
Рабочая температура	-5 ... +25 °С
Поле для надписи (Ш x В)	≈ 50 x 16 мм

Высота поля для надписи - для 12 мм P-touch полосок.

Пружины крышек изготовлены из нержавеющей стали, штифты быстродействующего затвора — из ZAMAK.

- для вертикального монтажа
- с одним вводом для двух кабелей и одним вводом для кабеля или трубы
- вставки соединены проводом
- с штыревыми контактными зажимами / безвинтовыми зажимами

Подходит к	арт. №	стр.
Опция		
Рамка 2-местная вертикальная, освещаемая, 230 В, для корпуса с наружным монтажом	1339 35 1 ..	651



Исполнение	арт. №	уп.
цвет: серый / светло-серый матовый	4770 35 35	5
цвет: полярная белизна, матовый	4770 35 32	1



IP55

Розетка SCHUKO, 2-местная, горизонтальная с откидной крышкой, для наружного монтажа

Номинальное напряжение	250 В~
Номинальный ток	16 А
Рабочая температура	-5 ... +25 °С

Пружины крышек изготовлены из нержавеющей стали, штифты быстродействующего затвора — из ZAMAK.

Верхний и нижний вводы для проводов расположены сбоку, благодаря чему они оптимальным образом подходят для монтажа около дверной коробки и т. п.

- для горизонтального монтажа
- с одним вводом для двух кабелей и одним вводом для кабеля или трубы
- вставки соединены проводом
- с штыревыми контактными зажимами / безвинтовыми зажимами

i 959



Исполнение	арт. №	уп.
цвет: серый / светло-серый матовый, 2 кабельных ввода	4784 35 15	5
цвет: полярная белизна, матовый, 2 кабельных ввода	4784 35 12	1



IP55

Розетка SCHUKO, 2-местная, горизонтальная с откидной крышкой, для наружного монтажа

- с усиленной защитой от прикосновения
- с винтовыми клеммами



Номинальное напряжение	250 В~
Номинальный ток	16 А
Рабочая температура	-5 ... +25 °С

Пружины крышек изготовлены из нержавеющей стали, штифты быстродействующего затвора — из ZAMAK.

- с одним вводом для двух кабелей и одним вводом для кабеля или трубы
- вставки соединены проводом
- с винтовыми клеммами

i 959



Исполнение	арт. №	уп.
цвет: серый / светло-серый матовый, 2 кабельных ввода	4784 35 45	5
цвет: полярная белизна, матовый, 2 кабельных ввода	4784 35 42	1

Розетка SCHUKO, 2-местная, горизонтальная с откидной крышкой, для наружного монтажа

Номинальное напряжение	250 В \sim
Номинальный ток	16 А
Рабочая температура	-5 ... +25 °С

За счет боковых входов проводов особенно подходит для монтажа над верстаком.

- для горизонтального монтажа
- с одним вводом для двух кабелей и одним вводом для кабеля или трубы
- два дополнительных боковых кабельных ввода
- вставки соединены проводом
- с штыревыми контактными зажимами / безвинтовыми зажимами

IP55

Пружины крышек изготовлены из нержавеющей стали, штифты быстродействующего затвора — из ZAMAK.

 959

Исполнение	арт. №	уп.
цвет: серый / светло-серый матовый, 4 кабельных ввода	4775 35 25	5
цвет: полярная белизна, матовый, 4 кабельных ввода	4775 35 22	1

Розетка SCHUKO, 2-местная, горизонтальная с откидной крышкой, для наружного монтажа

- с усиленной защитой от прикосновения
- с винтовыми клеммами



Номинальное напряжение	250 В \sim
Номинальный ток	16 А
Рабочая температура	-5 ... +25 °С

За счет боковых входов проводов особенно подходит для монтажа над верстаком.

Пружины крышек изготовлены из нержавеющей стали, штифты быстродействующего затвора — из ZAMAK.

- вставки соединены проводом
- с винтовыми клеммами
- с одним вводом для двух кабелей и одним вводом для кабеля или трубы

 959

IP55

Исполнение	арт. №	уп.
цвет: серый / светло-серый матовый ¹⁾	4775 35 65	5
цвет: полярная белизна, матовый ¹⁾	4775 35 62	1



¹⁾ За счет дополнительных боковых входов проводов особенно подходят, к примеру, для верстаков

Розетка SCHUKO, 2-местная, горизонтальная с откидной крышкой, для наружного монтажа

- с полем для надписи
- с усиленной защитой от прикосновения



Номинальное напряжение	250 В \sim
Номинальный ток	16 А
Рабочая температура	-5 ... +25 °С
Поле для надписи (Ш x В)	≈ 50 x 16 мм

Высота поля для надписи - для 12 мм P-touch полосок.

Пружины крышек изготовлены из нержавеющей стали, штифты быстродействующего затвора — из ZAMAK.

Верхний и нижний вводы для проводов расположены сбоку, благодаря чему они оптимальным образом подходят для монтажа около дверной коробки и т. п.

- для горизонтального монтажа
- с одним вводом для двух кабелей и одним вводом для кабеля или трубы
- вставки соединены проводом
- с штыревыми контактными зажимами / безвинтовыми зажимами

IP55

Исполнение	арт. №	уп.
цвет: серый / светло-серый матовый	4775 35 55	5
цвет: полярная белизна, матовый	4775 35 52	1





Розетка SCHUKO, 2-местная, горизонтальная с откидной крышкой, для наружного монтажа

- с полем для надписи
- с разными замыкателями
- усиленная защита от прикосновения

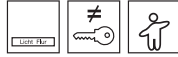

- например, для стиральных машин и сушилки
- для горизонтального монтажа
- с четырьмя одинаковыми ключами
- с одним вводом для двух кабелей и одним вводом для кабеля или трубы
- два дополнительных боковых кабельных ввода
- с штыревыми контактными зажимами / безвинтовыми зажимами

IP55

Номинальное напряжение	250 В~
Номинальный ток	16 А
Рабочая температура	-5 ... +25 °С
Поле для надписи (Ш x В)	≈ 50 x 16 мм

Замки одного артикула имеют одинаковые запоры. При заказе нескольких артикулов замки имеют разные запоры.

Запасные ключи и прочие запорные механизмы (максимум 24) можно приобрести по запросу.

За счет боковых входов проводов особенно подходит для монтажа над верстаком.

Высота поля для надписи - для 12 мм P-touch полосок.

Пружины крышек изготовлены из нержавеющей стали, штифты быстродействующего затвора — из ZAMAK.

Исполнение	арт. №	уп.
цвет: серый / светло-серый матовый	4789 35 25	5
цвет: полярная белизна, матовый	4789 35 22	1



Розетка SCHUKO, 3-местная, горизонтальная с откидной крышкой, для наружного монтажа

Номинальное напряжение	250 В~
Номинальный ток	16 А
Рабочая температура	-5 ... +25 °С

- для горизонтального монтажа
- с одним вводом для двух кабелей и двумя вводами для кабеля или трубы
- вставки соединены проводом
- с штыревыми контактными зажимами / безвинтовыми зажимами

Пружины крышек изготовлены из нержавеющей стали, штифты быстродействующего затвора — из ZAMAK.

IP55

i 959

Исполнение	арт. №	уп.
цвет: серый / светло-серый матовый	4773 35 15	1
цвет: полярная белизна, матовый	4773 35 12	1



Розетка SCHUKO, 3-местная, горизонтальная с откидной крышкой, для наружного монтажа

- с усиленной защитой от прикосновения
- с винтовыми клеммами



- для горизонтального монтажа
- с одним вводом для двух кабелей и двумя вводами для кабеля или трубы
- вставки соединены проводом
- с винтовыми клеммами

Номинальное напряжение	250 В~
Номинальный ток	16 А
Рабочая температура	-5 ... +25 °С

i 959

IP55

Пружины крышек изготовлены из нержавеющей стали, штифты быстродействующего затвора — из ZAMAK.

Исполнение	арт. №	уп.
цвет: серый / светло-серый матовый	4773 35 25	1
цвет: полярная белизна, матовый	4773 35 22	1



Розетки SCHUKO с откидной крышкой для специального применения

**Розетка SCHUKO с красной откидной крышкой, для наружного монтажа**

Номинальное напряжение 250 В \sim
 Номинальный ток 16 А
 Рабочая температура -5 ... +25 °С

- с одним вводом для двух кабелей и одним вводом для кабеля или трубы
- с штыревыми контактными зажимами / безвинтовыми зажимами

Пружины крышек изготовлены из нержавеющей стали, штифты быстрого действия затвора — из ZAMAK.

Подходит к	арт. №	стр.
Опция		
Рамка 1-местная, освещаемая 12 ... 24 В, для корпуса с открытым монтажом	1338 35 0 ..	651
Рамка 1-местная, освещаемая, 230 В, для корпуса с открытым монтажом	1338 35 1 ..	650

IP55



Исполнение	арт. №	уп.
цвет: серый / светло-серый матовый	4740 35 21	1

**Розетка SCHUKO с зеленой откидной крышкой, для наружного монтажа**

Номинальное напряжение 250 В \sim
 Номинальный ток 16 А
 Рабочая температура -5 ... +25 °С

- с одним вводом для двух кабелей и одним вводом для кабеля или трубы
- с штыревыми контактными зажимами / безвинтовыми зажимами

Пружины крышек изготовлены из нержавеющей стали, штифты быстрого действия затвора — из ZAMAK.

Подходит к	арт. №	стр.
Опция		
Рамка 1-местная, освещаемая 12 ... 24 В, для корпуса с открытым монтажом	1338 35 0 ..	651
Рамка 1-местная, освещаемая, 230 В, для корпуса с открытым монтажом	1338 35 1 ..	650

IP55



Исполнение	арт. №	уп.
цвет: серый / светло-серый матовый	4740 35 23	1

**Розетка SCHUKO с зеленой откидной крышкой и оттиском символа «Электровелосипед», для наружного монтажа**

Номинальное напряжение 250 В \sim
 Номинальный ток 16 А
 Рабочая температура -5 ... +25 °С

- для зарядки электровелосипедов
- с одним вводом для двух кабелей и одним вводом для кабеля или трубы
- с штыревыми контактными зажимами / безвинтовыми зажимами

Пружины крышек изготовлены из нержавеющей стали, штифты быстрого действия затвора — из ZAMAK.

Подходит к	арт. №	стр.
Опция		
Рамка 1-местная, освещаемая 12 ... 24 В, для корпуса с открытым монтажом	1338 35 0 ..	651
Рамка 1-местная, освещаемая, 230 В, для корпуса с открытым монтажом	1338 35 1 ..	650

IP55



Исполнение	арт. №	уп.
цвет: серый / светло-серый матовый	4740 35 33	1

Розетка SCHUKO с желтой откидной крышкой, для наружного монтажа

Номинальное напряжение 250 В \sim
 Номинальный ток 16 А
 Рабочая температура -5 ... +25 °С

- с одним вводом для двух кабелей и одним вводом для кабеля или трубы
- с штыревыми контактными зажимами / безвинтовыми зажимами

Пружины крышек изготовлены из нержавеющей стали, штифты быстрого действия затвора — из ZAMAK.

Подходит к Опция	арт. №	стр.
Рамка 1-местная, освещаемая 12 ... 24 В, для корпуса с открытым монтажом	1338 35 0 ..	651
Рамка 1-местная, освещаемая, 230 В, для корпуса с открытым монтажом	1338 35 1 ..	650

IP55

Исполнение	арт. №	уп.
цвет: серый / светло-серый матовый	4740 35 24	1

Розетка SCHUKO с оранжевой откидной крышкой, для наружного монтажа

Номинальное напряжение 250 В \sim
 Номинальный ток 16 А
 Рабочая температура -5 ... +25 °С

- с одним вводом для двух кабелей и одним вводом для кабеля или трубы
- с штыревыми контактными зажимами / безвинтовыми зажимами

Пружины крышек изготовлены из нержавеющей стали, штифты быстрого действия затвора — из ZAMAK.

Подходит к Опция	арт. №	стр.
Рамка 1-местная, освещаемая 12 ... 24 В, для корпуса с открытым монтажом	1338 35 0 ..	651
Рамка 1-местная, освещаемая, 230 В, для корпуса с открытым монтажом	1338 35 1 ..	650

IP55

Исполнение	арт. №	уп.
цвет: серый / светло-серый матовый	4740 35 27	1



Выключатели / кнопки

- уплотнение по всей поверхности под дном корпуса для герметизации обратной стороны корпуса, ввода кабеля с обратной стороны и компенсации толщины штукатурки
- хорошо доступные, конусообразные монтажные отверстия в корпусах
- 2-контактный соединительный зажим Wago для проводки прилагается
- два места фиксации для 2-контактных соединительных зажимов Wago на дне корпуса
- много места для проводки под цоколями вставок
- простой монтаж вставки в корпусе путем защелкивания
- надежная фиксация рамки на коробке с помощью 2 быстродействующих затворов

Двухклавишный выключатель / нажимная кнопка



IP55

Переключатель на два направления / крестовой выключатель для наружного монтажа

Номинальное напряжение 250 В \sim
 Коммутируемый ток 10 АХ
 Рабочая температура -40 ... +60 °С

- с одним вводом для двух кабелей и одним вводом для кабеля или трубы
- с штыревыми контактными зажимами / безвинтовыми зажимами

Штифты быстродействующего затвора из ZAMAK.

Подходит к Опция	арт. №	стр.
Рамка 1-местная, освещаемая 12 ... 24 В, для корпуса с открытым монтажом	1338 35 0 ..	651
Рамка 1-местная, освещаемая, 230 В, для корпуса с открытым монтажом	1338 35 1 ..	650
Замена		
Клавиша	61 3076 35 4 ..	635

 **959**

Исполнение	арт. №	уп.
Переключатель на два направления, для наружного монтажа, цвет: серый / светло-серый матовый	3076 35 05	10
Переключатель на два направления, для наружного монтажа, цвет: полярная белизна, матовый	3076 35 02	1
Крестовой выключатель, для наружного монтажа, цвет: серый / светло-серый матовый	3077 35 05	10
Крестовой выключатель, для наружного монтажа, цвет: полярная белизна, матовый	3077 35 02	1

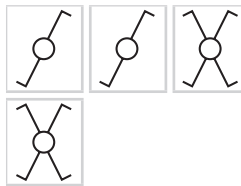

IP55

Переключатель на два направления, с подсветкой, для наружного монтажа

- с линзой



Номинальное напряжение 250 В \sim
 Коммутируемый ток 10 АХ
 Рабочая температура -5 ... +25 °С

- для подсветки
- с **синим** светодиодным элементом 230 В
- с одним вводом для двух кабелей и одним вводом для кабеля или трубы
- с клеммой N
- с штыревыми контактными зажимами / безвинтовыми зажимами

Штифты быстродействующего затвора из ZAMAK.

Подходит к Опция	арт. №	стр.
Линза с оттиском		стр. 648
Рамка 1-местная, освещаемая 12 ... 24 В, для корпуса с открытым монтажом	1338 35 0 ..	651
Рамка 1-местная, освещаемая, 230 В, для корпуса с открытым монтажом	1338 35 1 ..	650
Светодиод 230 В, для выключателей / кнопок	1677 35 00	649
Замена		
Светодиод 230 В, для выключателей / кнопок	1688 35 00	650
Клавиша	3086 35 4 ..	635

 **913**

Исполнение	арт. №	уп.
цвет: серый / светло-серый матовый	3076 35 25	10
цвет: полярная белизна, матовый	3076 35 22	1





Контрольный переключатель на два направления, для наружного монтажа

- с линзой



Номинальное напряжение 250 В~
Коммутируемый ток 10 АХ
Рабочая температура -5 ... +25 °С

- для контрольного включения
- с **красным** светодиодным элементом 230 В
- с одним вводом для двух кабелей и одним вводом для кабеля или трубы
- с клеммой N
- с штыревыми контактными зажимами / безвинтовыми зажимами

IP55

Штифты быстродействующего затвора из ZAMAK.

Подходит к	арт. №	стр.
Опция		
Линза с оттиском		стр. 648
Рамка 1-местная, освещаемая 12 ... 24 В, для корпуса с открытым монтажом	1338 35 0 ..	651
Рамка 1-местная, освещаемая, 230 В, для корпуса с открытым монтажом	1338 35 1 ..	650
Светодиод 230 В, для выключателей / кнопок	1688 35 00	650
Замена		
Клавиша	3086 35 4 ..	635
Светодиод 230 В, для выключателей / кнопок	1677 35 00	649

i 913



Исполнение	арт. №	уп.
цвет: серый / светло-серый матовый	3176 35 05	10
цвет: полярная белизна, матовый	3176 35 02	1



Переключатель на два направления, для наружного монтажа

- с полем для надписи — с подсветкой



Номинальное напряжение 250 В~
Коммутируемый ток 10 АХ
Рабочая температура -5 ... +25 °С
Поле для надписи (Ш x В) ≈ 50 x 16 мм

- для подсветки
- с **синим** светодиодным элементом 230 В
- с одним вводом для двух кабелей и одним вводом для кабеля или трубы
- с клеммой N
- с штыревыми контактными зажимами / безвинтовыми зажимами

IP55

Для нанесения надписей, указаний и т.п.
Высота поля для надписи - для 12 мм P-touch полосок.

Штифты быстродействующего затвора из ZAMAK.

Подходит к	арт. №	стр.
Опция		
Рамка 1-местная, освещаемая 12 ... 24 В, для корпуса с открытым монтажом	1338 35 0 ..	651
Рамка 1-местная, освещаемая, 230 В, для корпуса с открытым монтажом	1338 35 1 ..	650
Светодиод 230 В, для выключателей / кнопок	1677 35 00	649
Замена		
Светодиод 230 В, для выключателей / кнопок	1688 35 00	650
Клавиша	3076 35 4 ..	635

i 913



Исполнение	арт. №	уп.
цвет: серый / светло-серый матовый	3076 35 55	10
цвет: полярная белизна, матовый	3076 35 52	1

**Кнопка, замыкатель, для наружного монтажа**

Номинальное напряжение 250 В \sim
 Коммутируемый ток 10 А
 Рабочая температура -5 ... +25 °С

- с одним вводом для двух кабелей и одним вводом для кабеля или трубы
- с штыревыми контактными зажимами / безвинтовыми зажимами

Штифты быстродействующего затвора из ZAMAK.

Подходит к	арт. №	стр.
Опция		
Рамка 1-местная, освещаемая 12 ... 24 В, для корпуса с открытым монтажом	1338 35 0 ..	651
Рамка 1-местная, освещаемая, 230 В, для корпуса с открытым монтажом	1338 35 1 ..	650
Замена		
Клавиша	61 3076 35 4 ..	635

IP55

i	914
----------	------------



Исполнение	арт. №	уп.
цвет: серый / светло-серый матовый	5045 35 25	10
цвет: полярная белизна, матовый	5045 35 22	1

**Нажимная кнопка, переключающий контакт, с подсветкой, для наружного монтажа**

- с линзой



Номинальное напряжение 250 В \sim
 Коммутируемый ток 10 А
 Рабочая температура -5 ... +25 °С

- для подсветки и сигнального включения
- с **СИНИМ** светодиодным элементом 230 В
- с одним вводом для двух кабелей и одним вводом для кабеля или трубы
- с клеммой N
- с штыревыми контактными зажимами / безвинтовыми зажимами

Штифты быстродействующего затвора из ZAMAK.

Подходит к	арт. №	стр.
Опция		
Линза с оттиском		стр. 648
Рамка 1-местная, освещаемая 12 ... 24 В, для корпуса с открытым монтажом	1338 35 0 ..	651
Рамка 1-местная, освещаемая, 230 В, для корпуса с открытым монтажом	1338 35 1 ..	650
Светодиод 230 В, для выключателей / кнопок	1677 35 00	649
Замена		
Клавиша	3086 35 4 ..	635
Светодиод 230 В, для выключателей / кнопок	1688 35 00	650

IP55

i	914
----------	------------



Исполнение	арт. №	уп.
цвет: серый / светло-серый матовый	5076 35 05	10
цвет: полярная белизна, матовый	5076 35 02	1



IP55

Нажимная кнопка, переключающий контакт, для наружного монтажа

- с полем для надписи — с подсветкой



Номинальное напряжение	250 В \sim
Коммутируемый ток	10 А
Рабочая температура	-5 ... +25 °С
Поле для надписи (Ш x В)	≈ 50 x 16 мм

Для нанесения надписей, указаний и т.п.
Высота поля для надписи - для 12 мм Р-touch полосок.

Поля для надписей с оттиском символов «свет», «звонок» и «устройство открывания двери» прилагаются.

Штифты быстродействующего затвора из ZAMAK.

- с **синим** светодиодным элементом 230 В
- с одним вводом для двух кабелей и одним вводом для кабеля или трубы
- с клеммой N
- с штыревыми контактными зажимами / безвинтовыми зажимами

Подходит к	арт. №	стр.
Опция		
Рамка 1-местная, освещаемая 12 ... 24 В, для корпуса с открытым монтажом	1338 35 0 ..	651
Рамка 1-местная, освещаемая, 230 В, для корпуса с открытым монтажом	1338 35 1 ..	650
Светодиод 230 В, для выключателей / кнопок	1677 35 00	649
Замена		
Клавиша	3076 35 4 ..	635
Светодиод 230 В, для выключателей / кнопок	1688 35 00	650

i 914



Исполнение	арт. №	уп.
цвет: серый / светло-серый матовый	5076 35 55	10
цвет: полярная белизна, матовый	5076 35 52	1

Многополюсные клавишные выключатели



IP55

Выключатель с 2 полюсами с оттиском «0» и «I», для наружного монтажа

Номинальное напряжение	250 В \sim
Коммутируемый ток	10 АХ
Рабочая температура	-5 ... +25 °С

Штифты быстродействующего затвора из ZAMAK.

- с одним вводом для двух кабелей и одним вводом для кабеля или трубы
- с механической кодировкой крепления клавиши, которая обеспечивает правильную установку клавиши на электронную вставку
- с клеммой N
- с штыревыми контактными зажимами / безвинтовыми зажимами

Подходит к	арт. №	стр.
Опция		
Рамка 1-местная, освещаемая 12 ... 24 В, для корпуса с открытым монтажом	1338 35 0 ..	651
Рамка 1-местная, освещаемая, 230 В, для корпуса с открытым монтажом	1338 35 1 ..	650
Замена		
Клавиша с оттиском «0 - I»	3042 35 4 ..	636



Исполнение	арт. №	уп.
цвет: серый / светло-серый матовый	3072 35 05	10
цвет: полярная белизна, матовый	3072 35 02	1

Многосекционный клавишный выключатель / кнопка

Двухклавишный выключатель двухгрупповой однополюсный, для наружного монтажа

Номинальное напряжение 250 В \sim
 Коммутируемый ток 10 АХ
 Рабочая температура -5 ... +25 °С

- с одним вводом для двух кабелей и одним вводом для кабеля или трубы
- с штыревыми контактными зажимами / безвинтовыми зажимами

Штифты быстродействующего затвора из ZAMAK.

IP55

Подходит к Опция	арт. №	стр.
Рамка 1-местная, освещаемая 12 ... 24 В, для корпуса с открытым монтажом	1338 35 0 ..	651
Рамка 1-местная, освещаемая, 230 В, для корпуса с открытым монтажом	1338 35 1 ..	650
Замена Клавиша 2-местная	3055 35 4 ..	638



Исполнение	арт. №	уп.
цвет: серый / светло-серый матовый	3075 35 05	10
цвет: полярная белизна, матовый	3075 35 02	1

Переключатель 2-полюсный, отдельные входные клеммы, для наружного монтажа

Номинальное напряжение 250 В \sim
 Коммутируемый ток 10 АХ
 Рабочая температура -5 ... +25 °С

- с одним вводом для двух кабелей и одним вводом для кабеля или трубы
- с штыревыми контактными зажимами / безвинтовыми зажимами

Штифты быстродействующего затвора из ZAMAK.

IP55

Подходит к Опция	арт. №	стр.
Рамка 1-местная, освещаемая 12 ... 24 В, для корпуса с открытым монтажом	1338 35 0 ..	651
Рамка 1-местная, освещаемая, 230 В, для корпуса с открытым монтажом	1338 35 1 ..	650
Замена Клавиша	61 3076 35 4 ..	635



Исполнение	арт. №	уп.
цвет: серый / светло-серый матовый	3048 35 25	10
цвет: полярная белизна, матовый	3048 35 22	1

Двухклавишная кнопка, 2 переключателя, для наружного монтажа, отдельные входные клеммы

Номинальное напряжение 250 В \sim
 Коммутируемый ток 10 А
 Рабочая температура -5 ... +25 °С

- с одним вводом для двух кабелей и одним вводом для кабеля или трубы
- с штыревыми контактными зажимами / безвинтовыми зажимами

Штифты быстродействующего затвора из ZAMAK.

IP55

Подходит к Опция	арт. №	стр.
Рамка 1-местная, освещаемая 12 ... 24 В, для корпуса с открытым монтажом	1338 35 0 ..	651
Рамка 1-местная, освещаемая, 230 В, для корпуса с открытым монтажом	1338 35 1 ..	650
Замена Клавиша 2-местная	3055 35 4 ..	638



Исполнение	арт. №	уп.
цвет: серый / светло-серый матовый	5075 35 15	10
цвет: полярная белизна, матовый	5075 35 12	1

Замочный выключатель

Замочный выключатель с оттиском, для наружного монтажа, отдельные входные клеммы

- с разными замыкателями
- ключ вынимается в двух положениях



Номинальное напряжение 240 В \sim
 Коммутируемый ток 10 А (AC-1)
 Рабочая температура -5 ... +25 °С

- с оттиском «ВКЛ./ВЫКЛ.»
- к центральной системе замыканий
- с 2 ключами
- с одним вводом для двух кабелей и одним вводом для кабеля или трубы
- для соединения проводом в качестве выключателя или переключателя
- с винтовыми клеммами

IP55

Штифты быстродействующего затвора из ZAMAK.

Подходит к Опция	арт. №	стр.
Рамка 1-местная, освещаемая 12 ... 24 В, для корпуса с открытым монтажом	1338 35 0 ..	651
Рамка 1-местная, освещаемая, 230 В, для корпуса с открытым монтажом	1338 35 1 ..	650

Исполнение	арт. №	уп.
цвет: серый / светло-серый матовый	3271 35 05	1
цвет: полярная белизна, матовый	3271 35 02	1

Комбинации

- уплотнение по всей поверхности под дном корпуса для герметизации обратной стороны корпуса, ввода кабеля с обратной стороны и компенсации толщины штукатурки
- розетка с захлопывающейся откидной крышкой, разблокировка вручную, для обеспечения класса защиты IP55
- хорошо доступные, конусообразные монтажные отверстия в корпусах
- 2-контактный соединительный зажим Wago для проводки прилагается
- два места фиксации для 2-контактных соединительных зажимов Wago на дне корпуса
- много места для проводки под цоколями вставок
- простой монтаж вставки в корпусе путем защелкивания
- надежная фиксация рамки на коробке с помощью 2 быстродействующих затворов

Комбинация переключатель на два направления / розетка SCHUKO с откидной крышкой, для наружного монтажа

Номинальное напряжение 250 В \sim
 Номинальный ток 16 А
 Коммутируемый ток 10 АХ
 Рабочая температура -5 ... +25 °С

- для вертикального монтажа
- с отдельными клеммами для розетки и выключателя
- с одним вводом для двух кабелей и одним вводом для кабеля или трубы
- с штыревыми контактными зажимами / безвинтовыми зажимами

IP55

Пружины крышек изготовлены из нержавеющей стали, штифты быстродействующего затвора — из ZAMAK.

Подходит к Опция	арт. №	стр.
Рамка 2-местная вертикальная, освещаемая, 230 В, для корпуса с наружным монтажом	1339 35 1 ..	651
Замена Клавиша	61 3076 35 4 ..	635

i 959

Исполнение	арт. №	уп.
цвет: серый / светло-серый матовый	4780 35 15	5
цвет: полярная белизна, матовый	4780 35 12	1





IP55

Комбинация двойной выключатель / розетка SCHUKO с откидной крышкой, для наружного монтажа

Номинальное напряжение	250 В [~]
Номинальный ток	16 А
Коммутируемый ток	10 АХ
Рабочая температура	-5 ... +25 °С

Пружины крышек изготовлены из нержавеющей стали, штифты быстродействующего затвора — из ZAMAK.

- для вертикального монтажа
- с отдельными клеммами для розетки и двойного выключателя
- с одним вводом для двух кабелей и одним вводом для кабеля или трубы
- с штыревыми контактными зажимами / безвинтовыми зажимами

Подходит к Опция	арт. №	стр.
Рамка 2-местная вертикальная, освещаемая, 230 В, для корпуса с наружным монтажом	1339 35 1 ..	651
Замена Клавиша 2-местная	3055 35 4 ..	638



Исполнение	арт. №	уп.
цвет: серый / светло-серый матовый	4790 35 15	5
цвет: полярная белизна, матовый	4790 35 12	1

Выключатели / нажимные кнопки жалюзи

- уплотнение по всей поверхности под дном корпуса для герметизации обратной стороны корпуса, ввода кабеля с обратной стороны и компенсации толщины штукатурки
- хорошо доступные, конусообразные монтажные отверстия в корпусах
- 2-контактный соединительный зажим Wago для проводки прилагается
- два места фиксации для 2-контактных соединительных зажимов Wago на дне корпуса
- много места для проводки под цоколями вставок
- простой монтаж вставки в корпусе путем защелкивания
- надежная фиксация рамки на коробке с помощью 2 быстродействующих затворов



IP55

Жалюзийный двухклавишный выключатель 1-полюсный, с оттиском символа «Стрелки», для наружного монтажа

Номинальное напряжение	250 В [~]
Коммутируемый ток	10 А
Рабочая температура	-5 ... +25 °С

Штифты быстродействующего затвора из ZAMAK. Следуйте указаниям производителя двигателя!

- с механической и электрической блокировкой против одновременного включения в двух направлениях
- с одним вводом для двух кабелей и одним вводом для кабеля или трубы
- с штыревыми контактными зажимами / безвинтовыми зажимами

Подходит к Опция	арт. №	стр.
Рамка 1-местная, освещаемая 12 ... 24 В, для корпуса с открытым монтажом	1338 35 0 ..	651
Рамка 1-местная, освещаемая, 230 В, для корпуса с открытым монтажом	1338 35 1 ..	650
Замена Клавиша 2-местная, с оттиском символа «Стрелка»	3075 35 3 ..	639
Клавиша 2-местная, с оттиском символа «Стрелка»	3065 35 65 ..	638



Исполнение	арт. №	уп.
цвет: серый / светло-серый матовый	3075 35 25	1
цвет: полярная белизна, матовый	3075 35 22	1

Жалюзийная двухклавишная кнопка с оттиском символа «Стрелка», для наружного монтажа

Номинальное напряжение 250 В \sim
 Коммутируемый ток 10 А
 Рабочая температура -5 ... +25 °С

- с механической и электрической блокировкой против одновременного нажатия с двух сторон
- с одним вводом для двух кабелей и одним вводом для кабеля или трубы
- с штыревыми контактными зажимами / безвинтовыми зажимами

Штифты быстродействующего затвора из ZAMAK.
 Следуйте указаниям производителя двигателя!

Подходит к Опция	арт. №	стр.
Рамка 1-местная, освещаемая 12 ... 24 В, для корпуса с открытым монтажом	1338 35 0 ..	651
Рамка 1-местная, освещаемая, 230 В, для корпуса с открытым монтажом	1338 35 1 ..	650
Замена		
Клавиша 2-местная, с оттиском символа «Стрелка»	3075 35 3 ..	639
Клавиша 2-местная, с оттиском символа «Стрелка»	3065 35 65 ..	638

IP55

Исполнение	арт. №	уп.
цвет: серый / светло-серый матовый	5075 35 35	10
цвет: полярная белизна, матовый	5075 35 32	1

Жалюзийные замочные выключатели с оттиском, для наружного монтажа, отдельные входные клеммы

- с разными замыкателями
- ключ вынимается в 3 положениях



Номинальное напряжение 240 В \sim
 Коммутируемый ток 10 А (AC-1)
 Рабочая температура -5 ... +25 °С

- например, для ворот гаража
- с 2 ключами
- с одним вводом для двух кабелей и одним вводом для кабеля или трубы
- с винтовыми клеммами

Штифты быстродействующего затвора из ZAMAK.

Подходит к Опция	арт. №	стр.
Рамка 1-местная, освещаемая 12 ... 24 В, для корпуса с открытым монтажом	1338 35 0 ..	651
Рамка 1-местная, освещаемая, 230 В, для корпуса с открытым монтажом	1338 35 1 ..	650

IP55

Исполнение	арт. №	уп.
цвет: серый / светло-серый матовый	3272 35 15	1
цвет: полярная белизна, матовый	3272 35 12	1

Выключатели для отопительных систем

- уплотнение по всей поверхности под дном корпуса для герметизации обратной стороны корпуса, ввода кабеля с обратной стороны и компенсации толщины штукатурки
- хорошо доступные, конусообразные монтажные отверстия в корпусах
- 2-контактный соединительный зажим Wago для проводки прилагается
- два места фиксации для 2-контактных соединительных зажимов Wago на дне корпуса
- много места для проводки под цоколями вставок
- простой монтаж вставки в корпусе путем защелкивания
- надежная фиксация рамки на коробке с помощью 2 быстродействующих затворов



Контрольный переключатель с оттиском «Heizung», для наружного монтажа

- с линзой



Номинальное напряжение 250 В \sim
Коммутируемый ток 10 А
Рабочая температура -5 ... +25 °С

- для контрольного включения
- с **синим** светодиодным элементом 230 В
- с одним вводом для двух кабелей и одним вводом для кабеля или трубы
- с клеммой N
- с штыревыми контактными зажимами / безвинтовыми зажимами

IP55

Штифты быстродействующего затвора из ZAMAK.

Подходит к	арт. №	стр.
Опция		
Рамка 1-местная, освещаемая 12 ... 24 В, для корпуса с открытым монтажом	1338 35 0 ..	651
Рамка 1-местная, освещаемая, 230 В, для корпуса с открытым монтажом	1338 35 1 ..	650
Светодиод 230 В, для выключателей / кнопок	1688 35 00	650
Светодиод 230 В, для выключателей / кнопок	1677 35 00	649
Замена		
Светодиод 230 В, для выключателей / кнопок	1688 35 00	650

i 913



Исполнение	арт. №	уп.
цвет: серый / светло-серый матовый	3566 35 05	1
цвет: полярная белизна, матовый	3566 35 02	1



Контрольный выключатель с 2 полюсами, с оттиском «Heizung- 0 - I», для наружного монтажа

- с линзой



Номинальное напряжение 250 В \sim
Коммутируемый ток 10 А
Рабочая температура -5 ... +25 °С

- для контрольного включения
- с **красным** светодиодным элементом 230 В
- с одним вводом для двух кабелей и одним вводом для кабеля или трубы
- с механической кодировкой крепления клавиши, которая обеспечивает правильную установку клавиши на электронную вставку
- с штыревыми контактными зажимами / безвинтовыми зажимами

IP55

Штифты быстродействующего затвора из ZAMAK.

Подходит к	арт. №	стр.
Опция		
Рамка 1-местная, освещаемая 12 ... 24 В, для корпуса с открытым монтажом	1338 35 0 ..	651
Рамка 1-местная, освещаемая, 230 В, для корпуса с открытым монтажом	1338 35 1 ..	650
Замена		
Светодиод 230 В, для выключателей / кнопок	1677 35 00	649

i 914



Исполнение	арт. №	уп.
цвет: серый / светло-серый матовый	3562 35 05	1
цвет: полярная белизна, матовый	3562 35 02	1

Коммуникационная / МУЛЬТИМЕДИЙНАЯ ТЕХНИКА

- уплотнение по всей поверхности под дном корпуса для герметизации обратной стороны корпуса, ввода кабеля с обратной стороны и компенсации толщины штукатурки
- с прозрачной захлопывающейся откидной крышкой, разблокировка вручную, для обеспечения класса защиты IP55
- хорошо доступные, конусообразные монтажные отверстия в корпусах
- простой монтаж вставки в рамке с откидной крышкой путем защелкивания
- надежная фиксация рамки с откидной крышкой на коробке с помощью 2 быстродействующих затворов

Розетки для UAE



Розетка UAE 8-полюсная, экранированная, с откидной крышкой, для наружного монтажа, кат. 6

- с полем для надписи



Ширина диапазона передачи макс. 250 МГц
Рабочая температура -5 ... +25 °C

- для разъемов RJ11, RJ12 и RJ45
- подходит для PoE+
- с одним вводом для двух кабелей и одним вводом для кабеля или трубы
- с присоединением экрана 360° и разгрузкой от натяжения
- с режущими клеммами
- с самозакрывающимся пылезащитным колпачком перед гнездом

IP55

Пружины крышек изготовлены из нержавеющей стали, штифты быстродействующего затвора — из ZAMAK.

Кодировка цветом А и В согласно TIA/EIA-568-B.2
Кат. 6/класс E в соответствии с ISO/IEC 11801, 2-ое издание

i 928



Исполнение	арт. №	уп.
цвет: серый / светло-серый матовый	1409 35 05	1
цвет: полярная белизна, матовый	1409 35 02	1

Антенные розетки



Антенная розетка, 2 отверстия, с откидной крышкой, для наружного монтажа, отдельная

Волновое сопротивление 75 Ом
Рабочая температура -5 ... +25 °C

Пружины крышек изготовлены из нержавеющей стали, штифты быстродействующего затвора — из ZAMAK.

DIN EN 50083-2

- для аналоговой и цифровой передачи
- для наземного приема
- с одним вводом для двух кабелей и одним вводом для кабеля или трубы
- с винтовыми клеммами

i 929

IP55



Исполнение	арт. №	уп.
цвет: серый / светло-серый матовый	1203 35 15	1
цвет: полярная белизна, матовый	1203 35 12	1



Антенная розетка, 2 отверстия, с откидной крышкой, для наружного монтажа, проходная

Рабочая температура -5 ... +25 °C
Затухание подсоединения 10 дБ

Пружины крышек изготовлены из нержавеющей стали, штифты быстродействующего затвора — из ZAMAK.

DIN EN 50083-2

- для аналоговой и цифровой передачи
- для наземного приема
- с одним вводом для двух кабелей и одним вводом для кабеля или трубы
- с винтовыми клеммами

i 931

IP55



Исполнение	арт. №	уп.
цвет: серый / светло-серый матовый	1203 35 25	1
цвет: полярная белизна, матовый	1203 35 22	1



Антенная розетка, 3 отверстия, с откидной крышкой, для наружного монтажа, отдельная

Широкополосная технология 4 ... 2400 МГц
 Волновое сопротивление 75 Ом
 Рабочая температура -5 ... +25 °С

- для аналоговой и цифровой передачи
- для наземного и спутникового приема
- с одним вводом для двух кабелей и одним вводом для кабеля или трубы
- с винтовыми клеммами

Пружины крышек изготовлены из нержавеющей стали, штифты быстродействующего затвора — из ZAMAK.

DIN EN 50083-2

i 931

IP55



Исполнение	арт. №	уп.
цвет: серый / светло-серый матовый	1203 35 35	1
цвет: полярная белизна, матовый	1203 35 32	1

Штепсельные розетки для аудиосредств



Розетка для громкоговорителя с откидной крышкой, для наружного монтажа

- с полем для надписи



Сечение провода макс. 2,5 мм²
 Рабочая температура -5 ... +25 °С

- с одним вводом для двух кабелей и одним вводом для кабеля или трубы
- со штыревыми контактными зажимами (с обеих сторон)

IP55

Пружины крышек изготовлены из нержавеющей стали, штифты быстродействующего затвора — из ZAMAK.



Исполнение	арт. №	уп.
цвет: серый / светло-серый матовый	1196 35 05	1
цвет: полярная белизна, матовый	1196 35 02	1



Розетка для громкоговорителя с откидной крышкой, для наружного монтажа

- с полем для надписи



Сечение провода макс. 2,5 мм²
 Рабочая температура -5 ... +25 °С

- с одним вводом для двух кабелей и одним вводом для кабеля или трубы
- со штыревыми контактными зажимами (с обеих сторон)

IP55

Пружины крышек изготовлены из нержавеющей стали, штифты быстродействующего затвора — из ZAMAK.



Исполнение	арт. №	уп.
цвет: серый / светло-серый матовый	1196 35 15	1
цвет: полярная белизна, матовый	1196 35 12	1

Дополнительные изделия

- уплотнение по всей поверхности под дном корпуса для герметизации обратной стороны корпуса, ввода кабеля с обратной стороны и компенсации толщины штукатурки
- хорошо доступные, конусообразные монтажные отверстия в корпусах
- простой монтаж вставки в корпусе путем защелкивания
- надежная фиксация рамки на коробке с помощью 2 быстродействующих затворов

Заглушка, для наружного монтажа

Штифты быстродействующего затвора из ZAMAK.

- с одним вводом для двух кабелей и одним вводом для кабеля или трубы

IP55

Исполнение	арт. №	уп.
цвет: серый / светло-серый матовый	4290 35 15	10
цвет: полярная белизна, матовый	4290 35 12	10

Кабельный вывод для наружного монтажа

Штифты быстродействующего затвора из ZAMAK.

- с одним вводом для двух кабелей и одним вводом для кабеля или трубы

IP55

Исполнение	арт. №	уп.
цвет: серый / светло-серый матовый	4256 35 25	10
цвет: полярная белизна, матовый	4256 35 22	1

Модульная система

- вставки имеют класс защиты IP55 только при монтаже с корпусом для наружного монтажа или рамкой для скрытого монтажа из линейки продуктов Berker W.1

Вставки для розеток

- с захлопывающейся откидной крышкой, разблокировка вручную, для обеспечения класса защиты IP55

Вставка розетки SCHUKO с откидной крышкой для наружного и скрытого монтажа

Номинальное напряжение 250 В~
 Номинальный ток 16 А
 Рабочая температура -40 ... +60 °С

- с штыревыми контактными зажимами / безвинтовыми зажимами

Подходит к	арт. №	стр.
Рамки для скрытого монтажа		стр. 644
Коробка для наружного монтажа		стр. 646

Пружины крышек изготовлены из нержавеющей стали, штифты быстродействующего затвора — из ZAMAK.



Исполнение	арт. №	уп.
цвет: серый, матовый	4706 35 25	10
цвет: полярная белизна, матовый	4706 35 22	10



Вставка розетки SCHUKO с откидной крышкой для наружного и скрытого монтажа

- с усиленной защитой от прикосновения



Номинальное напряжение 250 В \sim
Номинальный ток 16 А
Рабочая температура -40 ... +60 °С

■ с штыревыми контактными зажимами / безвинтовыми зажимами

Подходит к
Рамки для скрытого монтажа стр. 644
Коробка для наружного монтажа стр. 646

Пружины крышек изготовлены из нержавеющей стали, штифты быстродействующего затвора — из ZAMAK.

Повышенная степень защиты от прикосновения (защита детей) в соответствии с IEC 60884-1

Исполнение	арт. №	уп.
цвет: серый, матовый	4706 35 15	10
цвет: полярная белизна, матовый	4706 35 12	1



Вставка розетки SCHUKO с откидной крышкой, с усиленной защитой от прикосновения, с винтовыми клеммами

- с усиленной защитой от прикосновения
- с винтовыми клеммами



Номинальное напряжение 250 В \sim
Номинальный ток 16 А
Рабочая температура -40 ... +60 °С

■ с винтовыми клеммами

Подходит к
Рамки для скрытого монтажа стр. 644
Коробка для наружного монтажа стр. 646

Штифты быстродействующего затвора из ZAMAK.

Исполнение	арт. №	уп.
цвет: серый / светло-серый матовый	4706 35 35	10
цвет: полярная белизна, матовый	4706 35 32	1

Вставки для выключателей / кнопок



Вставка для переключателя / крестового выключателя для наружного / скрытого монтажа

Номинальное напряжение 250 В \sim
Коммутируемый ток 10 АХ
Рабочая температура -40 ... +60 °С

■ с штыревыми контактными зажимами / безвинтовыми зажимами

Подходит к
Рамки для скрытого монтажа стр. 644
Коробка для наружного монтажа стр. 646

Штифты быстродействующего затвора из ZAMAK.

Замена
Клавиша 61 3076 35 4 .. 635

Исполнение	арт. №	уп.
Вставка в переключатель с клавишей, для наружного и скрытого монтажа, цвет: серый, матовый	61 3076 35 15	10
Вставка в переключатель с клавишей, для наружного и скрытого монтажа, цвет: полярная белизна, матовый	61 3076 35 12	1
Вставка для крестового выключателя с клавишей, для наружного и скрытого монтажа, цвет: серый, матовый	61 3077 35 15	10
Вставка для крестового выключателя с клавишей, для наружного и скрытого монтажа, цвет: полярная белизна, матовый	61 3077 35 12	1

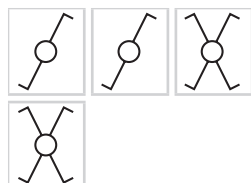



Вставка в переключатель с клавишей с подсветкой, для наружного и скрытого монтажа

- с линзой



Номинальное напряжение	250 В~
Коммутируемый ток	10 АХ
Рабочая температура	-5 ... +25 °С

Штифты быстродействующего затвора из ZAMAK.

- для подсветки
- с **синим** светодиодным элементом 230 В
- с клеммой N
- с штыревыми контактными зажимами / безвинтовыми зажимами

Подходит к	арт. №	стр.
Рамки для скрытого монтажа		стр. 644
Коробка для наружного монтажа		стр. 646
Опция		
Линза с отриском		стр. 648
Светодиод 230 В, для выключателей / кнопок	1677 35 00	649
Замена		
Светодиод 230 В, для выключателей / кнопок	1688 35 00	650
Клавиша	3086 35 4 ..	635

i 913



Исполнение	арт. №	уп.
цвет: серый, матовый	3086 35 25	10
цвет: полярная белизна, матовый	3086 35 22	1



Электронная вставка для контрольного переключателя, клавиша, для наружного и скрытого монтажа

- с линзой



Номинальное напряжение	250 В~
Коммутируемый ток	10 АХ
Рабочая температура	-5 ... +25 °С

Штифты быстродействующего затвора из ZAMAK.

- для контрольного включения
- с **красным** светодиодным элементом 230 В
- с клеммой N
- с штыревыми контактными зажимами / безвинтовыми зажимами

Подходит к	арт. №	стр.
Рамки для скрытого монтажа		стр. 644
Коробка для наружного монтажа		стр. 646
Опция		
Линза с отриском		стр. 648
Светодиод 230 В, для выключателей / кнопок	1688 35 00	650
Замена		
Светодиод 230 В, для выключателей / кнопок	1677 35 00	649
Клавиша	3086 35 4 ..	635

i 913



Исполнение	арт. №	уп.
цвет: серый, матовый	3086 35 15	10
цвет: полярная белизна, матовый	3086 35 12	1



Вставка в переключатель с клавишей, для наружного и скрытого монтажа

- с полем для надписи — с подсветкой



Номинальное напряжение	250 В [~]
Коммутируемый ток	10 АХ
Рабочая температура	-5 ... +25 °С
Поле для надписи (Ш x В)	≈ 50 x 16 мм

Для нанесения надписей, указаний и т.п.
Высота поля для надписи - для 12 мм P-touch полосок.

Штифты быстродействующего затвора из ZAMAK.

- для подсветки
- с **синим** светодиодным элементом 230 В
- с клеммой N
- с штыревыми контактными зажимами / безвинтовыми зажимами

Подходит к	арт. №	стр.
Рамки для скрытого монтажа		стр. 644
Коробка для наружного монтажа		стр. 646
Опция		
Светодиод 230 В, для выключателей / кнопок	1677 35 00	649
Замена		
Светодиод 230 В, для выключателей / кнопок	1688 35 00	650
Клавиша	3076 35 4 ..	635

i 913



Исполнение	арт. №	уп.
цвет: серый, матовый	3086 35 35	1
цвет: полярная белизна, матовый	3086 35 32	1



Вставка для кнопки с клавишей для наружного / скрытого монтажа

Номинальное напряжение	250 В [~]
Коммутируемый ток	10 А
Рабочая температура	-5 ... +25 °С

Штифты быстродействующего затвора из ZAMAK.

- с штыревыми контактными зажимами / безвинтовыми зажимами

Подходит к	арт. №	стр.
Рамки для скрытого монтажа		стр. 644
Коробка для наружного монтажа		стр. 646
Замена		
Клавиша	61 3076 35 4 ..	635

Исполнение	арт. №	уп.
Вставка для кнопки, размыкатель с клавишей для наружного / скрытого монтажа, цвет: серый, матовый	5045 35 15	10
Вставка для кнопки, размыкатель с клавишей для наружного / скрытого монтажа, цвет: полярная белизна, матовый	5045 35 12	1
Вставка для кнопки, переключающий контакт с клавишей для наружного / скрытого монтажа, цвет: серый, матовый	5046 35 15	10
Вставка для кнопки, переключающий контакт с клавишей для наружного / скрытого монтажа, цвет: полярная белизна, матовый	5046 35 12	1

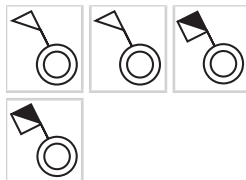

Нажимная кнопка, переключающий контакт, с подсветкой, для наружного и скрытого монтажа

- с линзой



Номинальное напряжение	250 В [~]
Коммутируемый ток	10 А
Рабочая температура	-5 ... +25 °С

Штифты быстродействующего затвора из ZAMAK.

- для подсветки и сигнального включения
- с **синим** светодиодным элементом 230 В
- с клеммой N
- с штыревыми контактными зажимами / безвинтовыми зажимами

Подходит к	арт. №	стр.
Рамки для скрытого монтажа		стр. 644
Коробка для наружного монтажа		стр. 646
Опция		
Линза с оттиском		стр. 648
Светодиод 230 В, для выключателей / кнопок	1677 35 00	649
Замена		
Светодиод 230 В, для выключателей / кнопок	1688 35 00	650
Клавиша	3086 35 4 ..	635

i 914



Исполнение	арт. №	уп.
цвет: серый, матовый	5046 35 25	10
цвет: полярная белизна, матовый	5046 35 22	1



Вставка для кнопки, размыкатель с клавишей для наружного / скрытого монтажа

- с полем для надписи — с подсветкой



Номинальное напряжение	250 В~
Коммутируемый ток	10 А
Рабочая температура	-5 ... +25 °С
Поле для надписи (Ш x В)	≈ 50 x 16 мм

Для нанесения надписей, указаний и т.п.
Высота поля для надписи - для 12 мм P-touch полосок.

Штифты быстродействующего затвора из ZAMAK.

- с синим светодиодным элементом 230 В
- с клеммой N
- с штыревыми контактными зажимами / безвинтовыми зажимами

Подходит к	арт. №	стр.
Рамки для скрытого монтажа		стр. 644
Коробка для наружного монтажа		стр. 646
Опция		
Светодиод 230 В, для выключателей / кнопок	1677 35 00	649
Замена		
Светодиод 230 В, для выключателей / кнопок	1688 35 00	650
Клавиша	3076 35 4 ..	635

i 913



Исполнение	арт. №	уп.
цвет: серый, матовый	5041 35 15	10
цвет: полярная белизна, матовый	5041 35 12	1



Клавиша

- с уплотнительной мембраной
- для переключателя на два направления / крестового выключателя
- для одноклавишных кнопок
- также для применения в KNX: модуль кнопки, 1-канальный и модуль групповой кнопки, 1-канальный - № для зак. 8014 1x 00

Исполнение	арт. №	уп.
цвет: серый матовый	61 3076 35 45	10
цвет: полярная белизна, матовый	61 3076 35 42	10



Клавиша

- с линзой



Прилагаются прозрачные линзы с символом света, звонка и ключа, а также линза прозрачного и красного цвета.

- для подсветки и сигнального включения
- с уплотнительной мембраной
- для переключателя на два направления / крестового выключателя
- для одноклавишных кнопок с подсветкой
- также для применения в KNX: модуль кнопки, 1-канальный и модуль групповой кнопки, 1-канальный - № для зак. 8014 1x 00

Исполнение	арт. №	уп.
цвет: серый матовый	3086 35 45	10
цвет: полярная белизна, матовый	3086 35 42	10



Клавиша

- с полем для надписи



- для подсветки
- с уплотнительной мембраной
- для переключателя на два направления / крестового выключателя
- для одноклавишных кнопок
- также для применения в KNX: модуль кнопки, 1-канальный и модуль групповой кнопки, 1-канальный - № для зак. 8014 1x 00

Исполнение	арт. №	уп.
цвет: серый матовый	3076 35 45	10
цвет: полярная белизна, матовый	3076 35 42	10

Многоконтактные вставки для выключателей



Электронная вставка для выключателя с двумя полюсами, клавишей и оттиском «0» и «1», для наружного и скрытого монтажа

Номинальное напряжение 250 В \sim
Коммутируемый ток 10 АХ
Рабочая температура -5 ... +25 °С

Штифты быстродействующего затвора из ZAMAK.

- с механической кодировкой крепления клавиши, которая обеспечивает правильную установку клавиши на электронную вставку
- с клеммой N
- с штыревыми контактными зажимами / безвинтовыми зажимами

Подходит к	арт. №	стр.
Рамки для скрытого монтажа		стр. 644
Коробка для наружного монтажа		стр. 646

Замена		
Клавиша с оттиском «0 - I»	3042 35 4 ..	636



Исполнение	арт. №	уп.
цвет: серый, матовый	3042 35 15	10
цвет: полярная белизна, матовый	3042 35 12	1



Переключатель 2-полюсный, отдельные входные клеммы, для наружного и скрытого монтажа

Номинальное напряжение 250 В \sim
Коммутируемый ток 10 АХ
Рабочая температура -5 ... +25 °С

Штифты быстродействующего затвора из ZAMAK.

- с штыревыми контактными зажимами / безвинтовыми зажимами

Подходит к	арт. №	стр.
Рамки для скрытого монтажа		стр. 644
Коробка для наружного монтажа		стр. 646

Замена		
Клавиша	61 3076 35 4 ..	635



Исполнение	арт. №	уп.
цвет: серый, матовый	3048 35 35	1
цвет: полярная белизна, матовый	3048 35 32	1



Клавиша с оттиском «0 - I»

- с уплотнительной мембраной
- для многополюсных клавишных выключателей
- также для применения в KNX: модуль групповой кнопки, 1-канальный - № для зак. 8014 13 00

Исполнение	арт. №	уп.
цвет: серый матовый	3042 35 45	10
цвет: полярная белизна, матовый	3042 35 42	10



Клавиша

- с уплотнительной мембраной
- для переключателя на два направления / крестового выключателя
- для одноклавишных кнопок
- также для применения в KNX: модуль кнопки, 1-канальный и модуль групповой кнопки, 1-канальный - № для зак. 8014 1x 00

Исполнение	арт. №	уп.
цвет: серый матовый	61 3076 35 45	10
цвет: полярная белизна, матовый	61 3076 35 42	10

Многорядные вставки для выключателей / кнопок



Вставка в двойной выключатель с двойной клавишей, для наружного и скрытого монтажа, общая входная клемма

Номинальное напряжение 250 В \sim
Коммутируемый ток 10 АХ
Рабочая температура -5 ... +25 °С

■ с штыревыми контактными зажимами / безвинтовыми зажимами

Штифты быстродействующего затвора из ZAMAK.

Подходит к	арт. №	стр.
Рамки для скрытого монтажа		стр. 644
Коробка для наружного монтажа		стр. 646
Замена		
Клавиша 2-местная	3055 35 4 ..	638

Исполнение	арт. №	уп.
цвет: серый, матовый	3055 35 15	10
цвет: полярная белизна, матовый	3055 35 12	1



Переключатель 2-полюсный, отдельные входные клеммы, для наружного и скрытого монтажа

Номинальное напряжение 250 В \sim
Коммутируемый ток 10 АХ
Рабочая температура -5 ... +25 °С

■ с штыревыми контактными зажимами / безвинтовыми зажимами

Штифты быстродействующего затвора из ZAMAK.

Подходит к	арт. №	стр.
Рамки для скрытого монтажа		стр. 644
Коробка для наружного монтажа		стр. 646
Замена		
Клавиша	61 3076 35 4 ..	635

Исполнение	арт. №	уп.
цвет: серый, матовый	3048 35 35	1
цвет: полярная белизна, матовый	3048 35 32	1



Электронная вставка для двойного переключателя с клавишей, двойная, для наружного и скрытого монтажа, отдельные входные клеммы

Номинальное напряжение 250 В \sim
Коммутируемый ток 10 АХ
Рабочая температура -5 ... +25 °С

■ с штыревыми контактными зажимами / безвинтовыми зажимами

Штифты быстродействующего затвора из ZAMAK.

Подходит к	арт. №	стр.
Рамки для скрытого монтажа		стр. 644
Коробка для наружного монтажа		стр. 646
Замена		
Клавиша 2-местная	3055 35 4 ..	638

Исполнение	арт. №	уп.
цвет: серый, матовый	3048 35 15	10
цвет: полярная белизна, матовый	3048 35 12	1



Вставка для двухклавишных кнопок, 2 размыкателя с двойной клавишей, для наружного и скрытого монтажа, общая входная клемма

Номинальное напряжение 250 В \sim
Коммутируемый ток 10 А
Рабочая температура -5 ... +25 °С

■ с штыревыми контактными зажимами / безвинтовыми зажимами

Штифты быстродействующего затвора из ZAMAK.

Подходит к	арт. №	стр.
Рамки для скрытого монтажа		стр. 644
Коробка для наружного монтажа		стр. 646
Замена		
Клавиша 2-местная	3055 35 4 ..	638

Исполнение	арт. №	уп.
цвет: серый, матовый	5042 35 15	10
цвет: полярная белизна, матовый	5042 35 12	1





**Модуль для двухгрупповой кнопки
24 ... 48 В DC**

Коммутируемый ток 10 А
Рабочая температура -40 ... +60 °С
Входное напряжение 24 ... 48 В=

Указание:
отсоединить провода легким нажатием на защелки.
Класс защиты IP55 при встраивании в корпус W.1 для наружного / скрытого монтажа с установленной клавишей.

- для корпуса W.1 для наружного монтажа или для скрытого монтажа
- с штыревыми контактными зажимами / безвинтовыми зажимами
- для гибких и твердых проводов (без оконечных гильз)
- для подсоединения, например, систем управления на базе ПЛК

Подходит к	арт. №	стр.
Рамки для скрытого монтажа		стр. 644
Коробка для наружного монтажа		стр. 646
Клавиша 2-местная	3055 35 4 ..	638
Клавиша 2-местная, с оттиском символа «Стрелка»	3065 35 6 ..	638

Исполнение	арт. №	уп.
цвет: светло-серый / серый глянцевый/матовый	8014 16 00	1



Клавиша 2-местная

- с уплотнительной мембраной
- также для применения в KNX: модуль кнопки, 2-канальный и модуль групповой кнопки, 2-канальный - № для зак. 8014 1x00
- для двухклавишных выключателей
- для двухклавишных кнопок

Исполнение	арт. №	уп.
цвет: серый матовый	3055 35 45	10
цвет: полярная белизна, матовый	3055 35 42	10



Клавиша 2-местная, с оттиском символа «Стрелка»

- с уплотнительной мембраной
- также для применения в KNX: модуль кнопки, 2-канальный - № для зак. 8014 14 00
- для жалюзийного двухклавишного выключателя / жалюзийной двухклавишной кнопки

Исполнение	арт. №	уп.
цвет: серый / светло-серый матовый	3065 35 65	10
цвет: полярная белизна, матовый	3065 35 62	10

Вставки для жалюзийных выключателей / нажимных кнопок



Вставка жалюзийного двухклавишного выключателя, двухгрупповой, 1-полюсный, с оттиском символа «Стрелка», для наружного и скрытого монтажа

Номинальное напряжение 250 В~
Коммутируемый ток 10 А
Рабочая температура -5 ... +25 °С

Штифты быстродействующего затвора из ZAMAK.
Следуйте указаниям производителя двигателя!

- с механической и электрической блокировкой против одновременного включения в двух направлениях
- с штыревыми контактными зажимами / безвинтовыми зажимами

Подходит к	арт. №	стр.
Рамки для скрытого монтажа		стр. 644
Коробка для наружного монтажа		стр. 646
Замена		
Клавиша 2-местная, с оттиском символа «Стрелка»	3065 35 65 ..	638
Клавиша 2-местная, с оттиском символа «Стрелка»	3075 35 3 ..	639

Исполнение	арт. №	уп.
цвет: серый, матовый	3065 35 15	10
цвет: полярная белизна, матовый	3065 35 12	1





Вставка с жалюзийной двухклавишной кнопкой, с двойной клавишей, с оттиском символа «Стрелка», для наружного и скрытого монтажа

Номинальное напряжение 250 В \sim
Коммутируемый ток 10 А
Рабочая температура -5 ... +25 °С

- с механической и электрической блокировкой против одновременного нажатия с двух сторон
- с штыревыми контактными зажимами / безвинтовыми зажимами

Штифты быстродействующего затвора из ZAMAK.
Следуйте указаниям производителя двигателя!

Подходит к	арт. №	стр.
Рамки для скрытого монтажа		стр. 644
Коробка для наружного монтажа		стр. 646
Замена		
Клавиша 2-местная, с оттиском символа «Стрелка»	3075 35 3 ..	639
Клавиша 2-местная, с оттиском символа «Стрелка»	3065 35 65 ..	638



Исполнение	арт. №	уп.
цвет: серый, матовый	5055 35 25	1
цвет: полярная белизна, матовый	5055 35 22	1



Клавиша 2-местная, с оттиском символа «Стрелка»

- для жалюзийного двухклавишного выключателя / жалюзийной двухклавишной кнопки

Исполнение	арт. №	уп.
цвет: серый, матовый	3075 35 35	1
цвет: полярная белизна, матовый	3075 35 32	1



Клавиша 2-местная, с оттиском символа «Стрелка»

- с уплотнительной мембраной
- также для применения в KNX: модуль кнопки, 2-канальный - № для зак. 8014 14 00
- для жалюзийного двухклавишного выключателя / жалюзийной двухклавишной кнопки

Исполнение	арт. №	уп.
цвет: серый / светло-серый матовый	3065 35 65	10
цвет: полярная белизна, матовый	3065 35 62	10

Вставки для выключателей аварийного останова



Вставка для кнопки аварийного выключения, размыкающий и замыкающий контакт, для наружного и скрытого монтажа

Номинальное напряжение 240 В \sim /440 В \sim
Коммутируемый ток 10 А
Рабочая температура -5 ... +25 °С

- разблокировка поворотом на 1/4
- с винтовыми клеммами

Штифты быстродействующего затвора из ZAMAK.

Подходит к	арт. №	стр.
Рамки для скрытого монтажа		стр. 644
Коробка для наружного монтажа		стр. 646

Исполнение	арт. №	уп.
цвет: серый, матовый	4471 35 12	1



Вставка для кнопки аварийного выключения, размыкающий и замыкающий контакт, для наружного и скрытого монтажа

- с разными замыкателями



Номинальное напряжение	240 В \sim /440 В \sim
Коммутируемый ток	10 А
Рабочая температура	-5 ... +25 °С

- с 2 ключами
- разблокировка поворотом на 1/4
- с винтовыми клеммами

Подходит к	арт. №	стр.
Рамки для скрытого монтажа		стр. 644
Коробка для наружного монтажа		стр. 646

Штифты быстродействующего затвора из ZAMAK.

Исполнение	арт. №	уп.
цвет: серый, матовый	4471 35 15	1

Вставки для светодиодной сигнальной подсветки



Вставка для светодиодной сигнальной подсветки, белое освещение, для наружного и скрытого монтажа

Номинальное напряжение	230 В \sim
Частота	50/60 Гц
Коммутируемый ток	10 АХ
Потребляемая мощность	при 230 В \sim , 50 Hz - макс. 1 Вт
Рабочая температура	-5 ... +25 °С

- для оповещения, например для туалетов, лестничных клеток или лифтов
- яркость плавно регулируется с помощью потенциометра на электронной вставке
- с режущими клеммами

Подходит к	арт. №	стр.
Рамки для скрытого монтажа		стр. 644
Коробка для наружного монтажа		стр. 646

Опция		стр. 640
Пленка для вставки для светодиодной сигнальной подсветки		

Штифты быстродействующего затвора из ZAMAK.

Исполнение	арт. №	уп.
цвет: серый, матовый	5173 35 25	1



Вставка светодиодного светового сигнала, красное/зеленое освещение, для наружного и скрытого монтажа

Номинальное напряжение	230 В \sim
Частота	50/60 Гц
Коммутируемый ток	10 АХ
Рабочая температура	-5 ... +25 °С

- для оповещения, например для туалетов, лестничных клеток или лифтов
- яркость плавно регулируется с помощью потенциометра на электронной вставке
- с режущими клеммами

Подходит к	арт. №	стр.
Рамки для скрытого монтажа		стр. 644
Коробка для наружного монтажа		стр. 646

Опция		стр. 640
Пленка для вставки для светодиодной сигнальной подсветки		

Штифты быстродействующего затвора из ZAMAK.

Исполнение	арт. №	уп.
цвет: серый, матовый	5173 35 35	1



Пленка для вставки для светодиодной сигнальной подсветки

Напечатанный символ не виден при выключенной сигнальной лампе.

Подходит к	арт. №	стр.
Вставка для светодиодной сигнальной подсветки, белое освещение, для наружного и скрытого монтажа	5173 35 25	640
	5173 35 35	640

Исполнение	арт. №	уп.
с оттиском символа «мужчина»	1905 80 01	1
с оттиском символа «женщина»	1905 80 02	1
с оттиском символа «инвалидное кресло»	1905 80 03	1
с оттиском символа «лестница»	1905 80 04	1
с оттиском символа «лифт»	1905 80 05	1



Вставка для светодиодной сигнальной подсветки, красное / зеленое освещение, для наружного и скрытого монтажа

Номинальное напряжение	230 В \sim
Частота	50/60 Гц
Коммутируемый ток	10 АХ
Потребляемая мощность	при 230 В \sim , 50 Гц — на каждый цвет макс. 0,5 Вт
Рабочая температура	-5 ... +25 °С

- для оповещения, например для процедурных кабинетов, конференц-залов или гостиничных номеров
- однородное освещение красных и зеленых половин, включаемых отдельно через отдельные входные клеммы
- с режущими клеммами

Подходит к	арт. №	стр.
Рамки для скрытого монтажа		стр. 644
Коробка для наружного монтажа		стр. 646
Опция		
Двухцветная пленка для вставки для светодиодной сигнальной подсветки		стр. 641

Штифты быстродействующего затвора из ZAMAK.



Исполнение	арт. №	уп.
цвет: серый, матовый	5173 35 15	1



Двухцветная пленка для вставки для светодиодной сигнальной подсветки

Напечатанный символ не виден при выключенной сигнальной лампе.

Подходит к	арт. №	стр.
Вставка для светодиодной сигнальной подсветки, красное / зеленое освещение, для наружного и скрытого монтажа	5173 35 15	641

Исполнение	арт. №	уп.
с оттиском символов «Не мешать»/«Убрать комнату»	1905 80 11	1
с оттиском символов «Подождите»/«Входите»	1905 80 12	1

Вставки для коммуникационной / мультимедийной техники



Вставка с розеткой UAE, 8-полюсная, экранированная, с откидной крышкой для наружного и скрытого монтажа, кат.6

- с полем для надписи



Ширина диапазона передачи	макс. 250 МГц
Рабочая температура	-5 ... +25 °С

- для разъемов RJ11, RJ12 и RJ45
- подходит для PoE+
- с прямым выводом
- с прозрачной откидной крышкой
- с самозакрывающимся пылезащитным колпачком перед гнездом
- с присоединением экрана 360° и разгрузкой от натяжения
- с режущими клеммами

Пружины крышек изготовлены из нержавеющей стали, штифты быстродействующего затвора — из ZAMAK.

Кодировка цветом А и В согласно TIA/EIA-568-B.2 Кат. 6/класс E в соответствии с ISO/IEC 11801, 2-ое издание

Подходит к	арт. №	стр.
Рамки для скрытого монтажа		стр. 644
Коробка для наружного монтажа		стр. 646



Исполнение	арт. №	уп.
цвет: серый, матовый	1409 35 15	1
цвет: полярная белизна, матовый	1409 35 12	1



Вставка с розеткой UAE, 8/8-полюсная, экранированная, с откидной крышкой для наружного и скрытого монтажа, кат.6

- с полем для надписи



Ширина диапазона передачи макс. 250 МГц
Рабочая температура -5 ... +25 °C

Пружины крышек изготовлены из нержавеющей стали, штифты быстродействующего затвора — из ZAMAK.

Кодировка цветом А и В согласно TIA/EIA-568-B.2
Кат. 6/класс Е в соответствии с ISO/IEC 11801, 2-ое издание

- для разъемов RJ11, RJ12 и RJ45
- подходит для PoE+
- с прямым выводом
- с прозрачной откидной крышкой
- с самозакрывающимся пылезащитным колпачком перед гнездом
- с присоединением экрана 360° и разгрузкой от натяжения
- с режущими клеммами

Подходит к	арт. №	стр.
Рамки для скрытого монтажа		стр. 644
Коробка для наружного монтажа		стр. 646

Исполнение	арт. №	уп.
цвет: серый, матовый	1410 35 05	10
цвет: полярная белизна, матовый	1410 35 02	10



Вставка с антенной розеткой, 2 отверстия, с откидной крышкой, для наружного и скрытого монтажа, отдельная

Волновое сопротивление 75 Ом
Рабочая температура -5 ... +25 °C

Пружины крышек изготовлены из нержавеющей стали, штифты быстродействующего затвора — из ZAMAK.

- для аналоговой и цифровой передачи
- для наземного приема
- с прозрачной откидной крышкой
- с винтовыми клеммами

Подходит к	арт. №	стр.
Рамки для скрытого монтажа		стр. 644
Коробка для наружного монтажа		стр. 646

Исполнение	арт. №	уп.
цвет: серый, матовый	1203 35 45	1
цвет: полярная белизна, матовый	1203 35 42	1



Вставка с антенной розеткой, 2 отверстия, с откидной крышкой, для наружного и скрытого монтажа, проходная

Рабочая температура -5 ... +25 °C
Затухание подсоединения 10 дБ

Пружины крышек изготовлены из нержавеющей стали, штифты быстродействующего затвора — из ZAMAK.

- для аналоговой и цифровой передачи
- для наземного приема
- с прозрачной откидной крышкой
- с винтовыми клеммами

Подходит к	арт. №	стр.
Рамки для скрытого монтажа		стр. 644
Коробка для наружного монтажа		стр. 646

Исполнение	арт. №	уп.
цвет: серый, матовый	1203 35 55	1
цвет: полярная белизна, матовый	1203 35 52	1



Вставка с антенной розеткой, 3 отверстия, с откидной крышкой, для наружного и скрытого монтажа, одинарная

Волновое сопротивление 75 Ом
Рабочая температура -5 ... +25 °C

Пружины крышек изготовлены из нержавеющей стали, штифты быстродействующего затвора — из ZAMAK.

- для аналоговой и цифровой передачи
- для наземного и спутникового приема
- с прозрачной откидной крышкой
- с винтовыми клеммами

Подходит к	арт. №	стр.
Рамки для скрытого монтажа		стр. 644
Коробка для наружного монтажа		стр. 646

Исполнение	арт. №	уп.
цвет: серый, матовый	1203 35 65	1
цвет: полярная белизна, матовый	1203 35 62	1





Вставка с розеткой для громкоговорителя, с откидной крышкой, для наружного и скрытого монтажа

- с полем для надписи



Сечение провода макс. 2,5 мм²
Рабочая температура -5 ... +25 °С

- с прозрачной откидной крышкой
- со штыревыми контактными зажимами (с обеих сторон)

Подходит к	арт. №	стр.
Рамки для скрытого монтажа		стр. 644
Коробка для наружного монтажа		стр. 646

Пружины крышек изготовлены из нержавеющей стали, штифты быстродействующего затвора — из ZAMAK.



Исполнение	арт. №	уп.
цвет: серый, матовый	1196 35 25	1
цвет: полярная белизна, матовый	1196 35 22	1



Вставка с розеткой для громкоговорителя (стерео), с откидной крышкой, для наружного и скрытого монтажа

- с полем для надписи



Сечение провода макс. 2,5 мм²
Рабочая температура -5 ... +25 °С

- с прозрачной откидной крышкой
- со штыревыми контактными зажимами (с обеих сторон)

Подходит к	арт. №	стр.
Рамки для скрытого монтажа		стр. 644
Коробка для наружного монтажа		стр. 646

Пружины крышек изготовлены из нержавеющей стали, штифты быстродействующего затвора — из ZAMAK.



Исполнение	арт. №	уп.
цвет: серый, матовый	1196 35 35	1
цвет: полярная белизна, матовый	1196 35 32	1



Вставка с отверстием для контактного штыря Ø 22 мм

Штифты быстродействующего затвора из ZAMAK.

Подходит к	арт. №	стр.
Рамки для скрытого монтажа		стр. 644
Коробка для наружного монтажа		стр. 646

Исполнение	арт. №	уп.
цвет: серый, матовый	4291 35 05	1

Дополнительные изделия



Вставка с заглушкой, для наружного и скрытого монтажа

Штифты быстродействующего затвора из ZAMAK.

Подходит к	арт. №	стр.
Рамки для скрытого монтажа		стр. 644
Коробка для наружного монтажа		стр. 646

Исполнение	арт. №	уп.
цвет: серый, матовый	4290 35 05	1
цвет: полярная белизна, матовый	4290 35 02	1





Вставка вывода кабеля, для скрытого / наружного монтажа

Штифты быстродействующего затвора из ZAMAK.

Подходит к

Рамки для скрытого монтажа
Коробка для наружного монтажа

арт. №

стр.
стр. 644
стр. 646



Исполнение	арт. №	уп.
цвет: серый, матовый	4256 35 05	1
цвет: полярная белизна, матовый	4256 35 02	1

Рамки для скрытого монтажа

- с монтажным переходником для привинчивания на розетке для скрытого монтажа или полых стен
- класс защиты IP55 обеспечивается только при монтаже с модульной вставкой для наружного / скрытого монтажа из линейки Berker W.1



Рамка 1-местная для скрытого монтажа

- с уплотнительной вставкой

- для скрытого монтажа и установки в полую стене
- с монтажным адаптером и уплотнением

Подходит к

Вставки для розеток стр. 631
Вставки для выключателей / кнопок стр. 632
Вставки для жалюзиных выключателей / нажимных кнопок стр. 638
Вставки для выключателей аварийного останова стр. 639
Вставки для светодиодной сигнальной подсветки стр. 640
Вставки для коммуникационной / мультимедийной техники стр. 641
Дополнительные изделия стр. 643

Опция

Комплект захватов для скрытого монтажа 1820 35 00 644

i 960

Исполнение	арт. №	уп.
цвет: светло-серый, матовый	1328 35 05	10
цвет: полярная белизна, матовый	1328 35 02	10



Комплект захватов для скрытого монтажа

Подходит к

Рамка 1-местная для скрытого монтажа

арт. №

1328 35 0 ..

стр.
644

Исполнение	арт. №	уп.
Комплект захватов для скрытого монтажа	1820 35 00	10



Рамка 2-местная вертикальная для скрытого монтажа

- с уплотнительной вставкой

- для скрытого монтажа и установки в полой стене
- для вертикального монтажа
- с монтажным адаптером и уплотнением

Подходит к	арт. №	стр.
Вставки для розеток		стр. 631
Вставки для выключателей / кнопок		стр. 632
Вставки для жалюзийных выключателей / нажимных кнопок		стр. 638
Вставки для выключателей аварийного останова		стр. 639
Вставки для светодиодной сигнальной подсветки		стр. 640
Вставки для коммуникационной / мультимедийной техники		стр. 641
Дополнительные изделия		стр. 643

Исполнение	арт. №	уп.
цвет: светло-серый, матовый	1329 35 15	5
цвет: полярная белизна, матовый	1329 35 12	5



Рамка 2-местная горизонтальная для скрытого монтажа

- с уплотнительной вставкой

- для скрытого монтажа и установки в полой стене
- для горизонтального монтажа
- с монтажным адаптером и уплотнением

Подходит к	арт. №	стр.
Вставки для розеток		стр. 631
Вставки для выключателей / кнопок		стр. 632
Вставки для жалюзийных выключателей / нажимных кнопок		стр. 638
Вставки для выключателей аварийного останова		стр. 639
Вставки для светодиодной сигнальной подсветки		стр. 640
Вставки для коммуникационной / мультимедийной техники		стр. 641
Дополнительные изделия		стр. 643
Вставка розетки SCHUKO с откидной крышкой, с усиленной защитой от прикосновения, с винтовыми клеммами	4706 35 35	632

i 960

Исполнение	арт. №	уп.
цвет: светло-серый, матовый	1329 35 05	5
цвет: полярная белизна, матовый	1329 35 02	5



Рамка 3-местная горизонтальная для скрытого монтажа

- с уплотнительной вставкой

- для скрытого монтажа и установки в полой стене
- для горизонтального монтажа
- с монтажным адаптером и уплотнением

Подходит к	арт. №	стр.
Вставки для розеток		стр. 631
Вставки для выключателей / кнопок		стр. 632
Вставки для жалюзиных выключателей / нажимных кнопок		стр. 638
Вставки для выключателей аварийного останова		стр. 639
Вставки для светодиодной сигнальной подсветки		стр. 640
Вставки для коммуникационной / мультимедийной техники		стр. 641
Дополнительные изделия		стр. 643
Вставка розетки SCHUKO с откидной крышкой, с усиленной защитой от прикосновения, с винтовыми клеммами	4706 35 35	632

i 960

Исполнение	арт. №	уп.
цвет: светло-серый, матовый	1330 35 05	1
цвет: полярная белизна, матовый	1330 35 02	1



Шаблон для сверления, 1-3-местный, пластмасса

Исполнение	арт. №	уп.
Шаблон для сверления, 1-3-местный, пластмасса	1949 35 05	1

Коробка для наружного монтажа

- уплотнение по всей поверхности под дном корпуса для герметизации обратной стороны корпуса, ввода кабеля с обратной стороны и компенсации толщины штукатурки
- 2-контактный соединительный зажим Wago для проводки прилагается
- два места фиксации для 2-контактных соединительных зажимов Wago на дне корпуса
- класс защиты IP55 обеспечивается только при монтаже с модульной вставкой для наружного / скрытого монтажа из линейки Berker W.1



Корпус с рамкой, для наружного монтажа

- с одним вводом для двух кабелей и одним вводом для кабеля или трубы

Подходит к	арт. №	стр.
Вставки для розеток		стр. 631
Вставки для выключателей / кнопок		стр. 632
Вставки для жалюзиных выключателей / нажимных кнопок		стр. 638
Вставки для выключателей аварийного останова		стр. 639
Вставки для светодиодной сигнальной подсветки		стр. 640
Вставки для коммуникационной / мультимедийной техники		стр. 641
Дополнительные изделия		стр. 643
Опция		
Вводы / соединители		стр. 651
Рамка 1-местная, освещаемая 12 ... 24 В, для корпуса с открытым монтажом	1338 35 0 ..	651
Рамка 1-местная, освещаемая, 230 В, для корпуса с открытым монтажом	1338 35 1 ..	650

i 960

Исполнение	арт. №	уп.
цвет: серый / светло-серый матовый	61 1891 35 05	10
цвет: полярная белизна, матовый	61 1891 35 02	10



Корпус 2-местный вертикальный, с рамкой, для наружного монтажа

- для вертикального монтажа
- с одним вводом для двух кабелей и одним вводом для кабеля или трубы

Подходит к	арт. №	стр.
Вставки для розеток		стр. 631
Вставки для выключателей / кнопок		стр. 632
Вставки для жалюзийных выключателей / нажимных кнопок		стр. 638
Вставки для выключателей аварийного останова		стр. 639
Вставки для светодиодной сигнальной подсветки		стр. 640
Вставки для коммуникационной / мультимедийной техники		стр. 641
Дополнительные изделия		стр. 643
Опция		
Вводы / соединители		стр. 651
Рамка 2-местная вертикальная, освещаемая, 230 В, для корпуса с наружным монтажом	1339 35 1 ..	651

Исполнение	арт. №	уп.
цвет: серый / светло-серый матовый	67 1933 35 05	5
цвет: полярная белизна, матовый	67 1933 35 02	5



Корпус 2-местный, горизонтальный, с рамкой, для наружного монтажа

- для горизонтального монтажа

Подходит к	арт. №	стр.
Вставки для розеток		стр. 631
Вставки для выключателей / кнопок		стр. 632
Вставки для жалюзийных выключателей / нажимных кнопок		стр. 638
Вставки для выключателей аварийного останова		стр. 639
Вставки для светодиодной сигнальной подсветки		стр. 640
Вставки для коммуникационной / мультимедийной техники		стр. 641
Дополнительные изделия		стр. 643
Опция		
Вводы / соединители		стр. 651

i 960

Исполнение	арт. №	уп.
цвет: серый / светло-серый матовый, 2 кабельных ввода ¹⁾	67 1932 35 05	5
цвет: полярная белизна, матовый, 2 кабельных ввода ¹⁾	67 1932 35 02	5
цвет: серый / светло-серый матовый, 4 кабельных ввода ²⁾	67 1932 35 15	5
цвет: полярная белизна, матовый, 4 кабельных ввода ²⁾	67 1932 35 12	5

¹⁾ За счет бокового смещения расположения верхнего / нижнего кабельного ввода, особенно подходит для монтажа рядом дверного проема.

²⁾ За счет дополнительных боковых входов проводов особенно подходят, к примеру, для верстаков



- для горизонтального монтажа
- с одним вводом для двух кабелей и двумя вводами для кабеля или трубы

Подходит к	арт. №	стр.
Вставки для розеток		стр. 631
Вставки для выключателей / кнопок		стр. 632
Вставки для жалюзиных выключателей / нажимных кнопок		стр. 638
Вставки для выключателей аварийного останова		стр. 639
Вставки для светодиодной сигнальной подсветки		стр. 640
Вставки для коммуникационной / мультимедийной техники		стр. 641
Дополнительные изделия		стр. 643
Опция		
Вводы / соединители		стр. 651

i 960

Исполнение	арт. №	уп.
цвет: серый / светло-серый матовый	60 1930 35 05	1
цвет: полярная белизна, матовый	60 1930 35 02	1

Принадлежности



Линза с оттиском

Подходит к	арт. №	стр.
Переключатель на два направления, с подсветкой, для наружного монтажа	3076 35 2 ..	620
Контрольный переключатель на два направления, для наружного монтажа	3176 35 0 ..	621
Вставка в переключатель с клавишей с подсветкой, для наружного и скрытого монтажа	3086 35 2 ..	633
Электронная вставка для контрольного переключателя, клавиша, для наружного и скрытого монтажа	3086 35 1 ..	633
Нажимная кнопка, переключающий контакт, с подсветкой, для наружного монтажа	5076 35 0 ..	622
Нажимная кнопка, переключающий контакт, с подсветкой, для наружного и скрытого монтажа	5046 35 2 ..	634

Исполнение	арт. №	уп.
прозрачная, с оттиском символа «свет», 10 шт. в комплекте	1822 35 01	1
прозрачная, с оттиском символа «звонок», 10 шт. в комплекте	1822 35 02	1
прозрачная, с оттиском символа «Ключ», 10 шт. в комплекте	1822 35 03	1

Светодиодные элементы



Светодиод 230 В, для выключателей / кнопок

Номинальное напряжение	230 В \sim
Рабочее напряжение	230 В \sim /=
Частота	50 Гц
Потребляемый ток	0,4 мА
Срок службы светодиодов	\approx 50000 ч
Рабочая температура	-40 ... +25 °С

- для контрольного включения
- высокая долговечность

Подходит к	арт. №	стр.
Переключатель на два направления, для наружного монтажа	3076 35 5 ..	621
Переключатель на два направления, с подсветкой, для наружного монтажа	3076 35 2 ..	620
Контрольный переключатель с оттиском «Heizung», для наружного монтажа	3566 35 0 ..	628
Нажимная кнопка, переключающий контакт, для наружного монтажа	5076 35 5 ..	623
Нажимная кнопка, переключающий контакт, с подсветкой, для наружного монтажа	5076 35 0 ..	622
Вставка в переключатель с клавишей с подсветкой, для наружного и скрытого монтажа	3086 35 2 ..	633
Вставка в переключатель с клавишей, для наружного и скрытого монтажа	3086 35 3 ..	634
Вставка для кнопки, размыкатель с клавишей для наружного / скрытого монтажа	5041 35 1 ..	635
Нажимная кнопка, переключающий контакт, с подсветкой, для наружного и скрытого монтажа	5046 35 2 ..	634
Контрольный переключатель на два направления, для наружного монтажа	3176 35 0 ..	621
Контрольный выключатель с 2 полюсами, с оттиском «Heizung- 0 - I», для наружного монтажа	3562 35 0 ..	628
Электронная вставка для контрольного переключателя, клавиша, для наружного и скрытого монтажа	3086 35 1 ..	633

i 913

Исполнение	арт. №	уп.
цвет: красный	1677 35 00	10





Светодиод 230 В, для выключателей / кнопок

Номинальное напряжение	230 В \sim
Рабочее напряжение	230 В \sim /=
Частота	50 Гц
Потребляемый ток	0,4 мА
Срок службы светодиодов	\approx 50000 ч
Рабочая температура	-40 ... +25 °С

- для подсветки
- высокая долговечность

Подходит к	арт. №	стр.
Контрольный переключатель на два направления, для наружного монтажа	3176 35 0 ..	621
Контрольный переключатель с оттиском «Heizung», для наружного монтажа	3566 35 0 ..	628
Электронная вставка для контрольного переключателя, клавиша, для наружного и скрытого монтажа	3086 35 1 ..	633
Переключатель на два направления, с подсветкой, для наружного монтажа	3076 35 2 ..	620
Переключатель на два направления, для наружного монтажа	3076 35 5 ..	621
Вставка в переключатель с клавишей с подсветкой, для наружного и скрытого монтажа	3086 35 2 ..	633
Вставка в переключатель с клавишей, для наружного и скрытого монтажа	3086 35 3 ..	634
Нажимная кнопка, переключающий контакт, с подсветкой, для наружного монтажа	5076 35 0 ..	622
Нажимная кнопка, переключающий контакт, для наружного монтажа	5076 35 5 ..	623
Вставка для кнопки, размыкатель с клавишей для наружного / скрытого монтажа	5041 35 1 ..	635
Нажимная кнопка, переключающий контакт, с подсветкой, для наружного и скрытого монтажа	5046 35 2 ..	634

i 913

Исполнение	арт. №	уп.
цвет: синий	1688 35 00	10

Рамки с подсветкой



Рамка 1-местная, освещаемая, 230 В, для корпуса с открытым монтажом

Рабочее напряжение	230 В \sim
Номинальный ток	0,3 мА

Внимание!
Монтируйте только вместе с коробкой для наружного монтажа.

- для подсветки и сигнального включения

Подходит к	арт. №	стр.
Штепсельные розетки SCHUKO с откидной крышкой		стр. 612
Выключатели / кнопки		стр. 620
Выключатели / нажимные кнопки жалюзи		стр. 626
Выключатели для отопительных систем		стр. 628

i 914

Исполнение	арт. №	уп.
цвет: белый, 230 В \sim , 0,3 мА ¹⁾	1338 35 12	1
цвет: синий, 230 В \sim , 5 мА	1338 35 13	1

¹⁾ малое энергопотребление, поэтому отлично подходят для постоянного или дежурного освещения

Рамка 2-местная вертикальная, освещаемая, 230 В, для корпуса с наружным монтажом

Рабочее напряжение 230 В~
 Номинальный ток 0,6 мА

Внимание!
 Монтировать только вместе с 2-ой вертикальной коробкой для наружного монтажа.

- для подсветки и сигнального включения
- с двумя электрически разделенными кольцами освещения для независимых друг от друга приложений/функций
- для вертикального монтажа

Подходит к	арт. №	стр.
Комбинации		стр. 625
Розетка SCHUKO, 2-местная вертикальная с откидной крышкой, для наружного монтажа	4770 35 ..	614
Корпус 2-местный вертикальный, с рамкой, для наружного монтажа	67 1933 35 0 ..	647

Исполнение	арт. №	уп.
цвет: белый, 230 В~, 0,6 мА ¹⁾	1339 35 12	1
цвет: синий, 230 В~, 10 мА	1339 35 13	1

¹⁾ малое энергопотребление, поэтому отлично подходят для постоянного или дежурного освещения

Рамка 1-местная, освещаемая 12 ... 24 В, для корпуса с открытым монтажом

Рабочее напряжение 12 ... 24 В=
 Номинальный ток 0,3 ... 0,6 мА

Внимание!
 Монтируйте только вместе с коробкой для наружного монтажа.

- для подсветки и сигнального включения
- | Подходит к | арт. № | стр. |
|---|--------|----------|
| Штепсельные розетки SCHUKO с откидной крышкой | | стр. 612 |
| Выключатели / кнопки | | стр. 620 |
| Выключатели / нажимные кнопки жалюзи | | стр. 626 |
| Выключатели для отопительных систем | | стр. 628 |

i 914

Исполнение	арт. №	уп.
цвет: белый, 12 ... 24 В=, 0,3 ... 0,6 мА ¹⁾	1338 35 02	1
цвет: синий, 12 ... 24 В=, 2,5 ... 5 мА	1338 35 03	1

¹⁾ малое энергопотребление, поэтому отлично подходят для постоянного или дежурного освещения

Вводы / соединители

Соединительная деталь для многоканальных комбинаций, для наружного монтажа

В комбинации с горизонтальным монтажом используется только в сочетании с корпусом для наружного монтажа с боковыми вводами кабеля.

- для комбинирования корпусов для наружного монтажа, для монтажа более чем трех устройств на одном месте управления/подключения

Подходит к	арт. №	стр.
Коробка для наружного монтажа		стр. 646

Исполнение	арт. №	уп.
цвет: серый, матовый	1815 35 15	10

Ввод для двух кабелей

- для двух кабелей 3 x 1,5 ... 5 x 2,5 мм²

Подходит к	арт. №	стр.
Коробка для наружного монтажа		стр. 646

Исполнение	арт. №	уп.
цвет: серый, матовый	1803 35 15	10
цвет: полярная белизна, матовый	1803 35 12	10



Ввод для труб M20 x 1,5, с возможностью крепления болтами

- для электромонтажных труб M20 x 1,5

Исполнение

Ввод для труб M20 x 1,5, с возможностью крепления болтами, цвет: серый, матовый, 1-местная

Подходит к	арт. №	стр.
Коробка для наружного монтажа		стр. 646
арт. №		уп.
1816 35 15		10



Двойной ввод для труб M20 x 1,5, с возможностью крепления болтами

- для 2 электромонтажных труб M20 x 1,5

Исполнение

цвет: серый, матовый, 2-местная

Подходит к	арт. №	стр.
Коробка для наружного монтажа		стр. 646
арт. №		уп.
1889 35 05		10



Ввод кабеля M20 x 1,5, с возможностью крепления болтами, с накидной гайкой

- для электромонтажных труб M20 x 1,5

Исполнение

цвет: серый, матовый

Подходит к	арт. №	стр.
Коробка для наружного монтажа		стр. 646
арт. №		уп.
1816 35 25		10



Ввод для кабеля и труб

- для электромонтажной трубы M16 ... M25
- для одного кабеля 3 x 1,5 ... 5 x 2,5 мм²

Исполнение

цвет: серый матовый

цвет: полярная белизна, матовый

Подходит к	арт. №	стр.
Коробка для наружного монтажа		стр. 646
арт. №		уп.
1814 35 15		10
1814 35 12		10



Заглушки для винтовых отверстий

Для обеспечения класса защиты IP55 заглушки не требуются.

Рекомендация:
Используйте заглушки для винтовых отверстий, чтобы обеспечить повышенную защиту от переходов напряжения при установке корпуса для наружного монтажа на токопроводящей основе.

- для коробки для наружного монтажа

Исполнение

цвет: серый, матовый, 4 шт. в комплекте

Подходит к	арт. №	стр.
Коробка для наружного монтажа		стр. 646
арт. №		уп.
1803 35 00		10

Выключатели / кнопки

Замочные выключатели/кнопки



Переключатель на два направления 2-жильный, с оттиском для наружного монтажа, для профильных полуцилиндров

- с винтовыми клеммами



Номинальное напряжение 250 В[~]
Коммутируемый ток 16 А
Размеры (Ш x В x Г) 75 x 75 x 68 мм

- 2-полюсный выключатель / переключатель
- с функцией блокировки кнопок
- с кабельным вводом диаметром 22,5 мм (PG 16) снизу
- с винтовыми клеммами
- с затвором при помощи крышки

Подходит к Профильный полуцилиндр **арт. №** **стр.** стр. 656

i 924

IP44

Исполнение арт. № уп.
Переключатель на два направления 2-жильный, с оттиском «АР» для наружного монтажа, для профильных полуцилиндров **4466** 1



Переключатель на два направления 2-жильный, с оттиском для скрытого монтажа, для профильных полуцилиндров

- с винтовыми клеммами



Номинальное напряжение 250 В[~]
Коммутируемый ток 16 А
Глубина монтажа x Ø 73 x 65 мм
Размеры алюминиевой накладки (Ш x В) 100 x 125 мм

- 2-полюсный выключатель / переключатель
- с затвором при помощи крышки
- с коробкой для скрытого монтажа
- с кабельным вводом диаметром 22,5 мм (PG 16) снизу
- с винтовыми клеммами

Подходит к Профильный полуцилиндр **арт. №** **стр.** стр. 656
Замена Металлическая накладка 1904 653

i 924

IP44

Исполнение арт. № уп.
Переключатель на два направления 2-жильный, с оттиском для скрытого монтажа, для профильных полуцилиндров **4416** 1



Металлическая накладка

- без надписи
- замена

Подходит к Переключатель на два направления 2-жильный, с оттиском для скрытого монтажа, для профильных полуцилиндров **арт. №** 4416 **стр.** 653

Исполнение арт. № уп.
Металлическая накладка **1904** 1



Нажимная кнопка с оттиском, для наружного монтажа, для профильных полуцилиндров

- с винтовыми клеммами



Номинальное напряжение 250 В~
Коммутируемый ток 16 А
Размеры (Ш x В x Г) 74 x 74 x 45 мм

- с оттиском
- замыкающий контакт
- с кабельным вводом диаметром 11 мм сзади
- с кабельным вводом диаметром 22,5 мм (PG 16) снизу
- с затвором при помощи крышки
- с винтовыми клеммами

IP44

Подходит к Профильный полуцилиндр **арт. №** **стр.** стр. 656



Исполнение арт. № уп.
Нажимная кнопка с оттиском, для наружного монтажа, для профильных полуцилиндров **4448** 1



Нажимная кнопка с оттиском, для скрытого монтажа, для профильных полуцилиндров

- с винтовыми клеммами



Номинальное напряжение 250 В~
Коммутируемый ток 16 А
Размеры (длина x ширина) 75 x 75 мм
Глубина монтажа x Ø 59 x 61 мм

- с оттиском
- замыкающий контакт
- с кабельным вводом диаметром 11 мм сверху и снизу
- с коробкой для скрытого монтажа
- с затвором при помощи крышки
- с винтовыми клеммами

IP44

Подходит к Профильный полуцилиндр **арт. №** **стр.** стр. 656



Исполнение арт. № уп.
Нажимная кнопка с оттиском, для скрытого монтажа, для профильных полуцилиндров **4450** 1

Жалюзийные замочные выключатели / кнопки



Выключатель жалюзи с 2 полюсами, с оттиском, для наружного монтажа, для профильных полуцилиндров

- с винтовыми клеммами



Номинальное напряжение 250 В~
Коммутируемый ток 16 А
Размеры (Ш x В x Г) 75 x 75 x 68 мм

- с функцией блокировки кнопок
- с оттиском
- с 0-положением
- с кабельным вводом диаметром 22,5 мм (PG 16) снизу
- с затвором при помощи крышки
- с винтовыми клеммами

IP44

Подходит к Профильный полуцилиндр **арт. №** **стр.** стр. 656



Исполнение арт. № уп.
Выключатель жалюзи с 2 полюсами, с оттиском, для наружного монтажа, для профильных полуцилиндров **4462** 1

i 924



IP44

Выключатель жалюзи с 2 полюсами, с оттиском, для скрытого монтажа, для профильных полуцилиндров

- с винтовыми клеммами



Номинальное напряжение	250 В~
Коммутируемый ток	16 А
Размеры алюминиевой накладки (Ш x В)	100 x 125 мм
Глубина монтажа x Ø	73 x 65 мм

- с функцией блокировки кнопок
- с оттиском
- с 0-положением
- с кабельным вводом диаметром 22,5 мм (PG 16) снизу
- с коробкой для скрытого монтажа
- с затвором при помощи крышки
- с винтовыми клеммами

Подходит к	арт. №	стр.
Профильный полуцилиндр		стр. 656
Замена		
Металлическая накладка с надписью	1903	655

i 924



Исполнение	арт. №	уп.
Выключатель жалюзи с 2 полюсами, с оттиском, для скрытого монтажа, для профильных полуцилиндров	4412	1



Металлическая накладка с оттиском

- замена
- алюминий

Подходит к	арт. №	стр.
Выключатель жалюзи с 2 полюсами, с оттиском, для скрытого монтажа, для профильных полуцилиндров	4412	655

Исполнение	арт. №	уп.
Металлическая накладка с надписью	1903	1



IP44

Жалюзийная замочная кнопка 1-полюсная, для наружного монтажа, для профильных полуцилиндров

- с положением «0»



Номинальное напряжение	250 В~
Коммутируемый ток	16 А
Размеры (Ш x В x Г)	74 x 74 x 45 мм

- с оттиском
- 1-конт.
- с 0-положением
- с кабельным вводом диаметром 11 мм сзади
- с кабельным вводом диаметром 22,5 мм (PG 16) снизу
- с затвором при помощи крышки
- с винтовыми клеммами

Подходит к	арт. №	стр.
Профильный полуцилиндр		стр. 656



Исполнение	арт. №	уп.
Жалюзийная замочная кнопка 1-полюсная, для наружного монтажа, для профильных полуцилиндров	4447	1



IP44

Жалюзийная замочная кнопка 1-полюсная, для профильных полуцилиндров, для скрытого монтажа

- с положением «0»



Номинальное напряжение	250 В~
Коммутируемый ток	16 А
Размеры (длина x ширина)	75 x 75 мм
Глубина монтажа x Ø	59 x 61 мм

- с оттиском
- 1-конт.
- с 0-положением
- с кабельным вводом диаметром 11 мм сверху и снизу
- с коробкой для скрытого монтажа
- с затвором при помощи крышки
- с винтовыми клеммами

Подходит к	арт. №	стр.
Профильный полуцилиндр		стр. 656



Исполнение	арт. №	уп.
Жалюзийная замочная кнопка 1-полюсная, для профильных полуцилиндров, для скрытого монтажа	4449	1

Дополнительные изделия



Профильный полуцилиндр

При соответствующем положении болта у замочных выключателей извлечение ключа может быть выполнено в позиции ВКЛ.

С 5 держателями для штыря согласно DIN 18252

- для двухклавишного выключателя / двухклавишной кнопки для профильных полуцилиндров
- с тремя ключами
- для двухклавишного выключателя / двухклавишной кнопки для профильных полуцилиндров

Подходит к

арт. №

стр.

Жалюзийные замочные выключатели / кнопки

стр. 654

i 924

Исполнение

арт. №

уп.

с разными замыкателями

Профильный полуцилиндр

1818

1

с одинаковыми замыкателями

Профильный полуцилиндр

1818 01

1

Штепсельные розетки SCHUKO с откидной крышкой

- соединительные клеммы согласно IEC 60884-1



Розетка SCHUKO с откидной крышкой, для наружного монтажа

- с винтовыми клеммами



- с кабельным вводом сверху и снизу
- с полым основанием
- с винтовыми клеммами

Номинальное напряжение 250 В \sim
Номинальный ток 16 А

i 961



Контактные зажимы подходят только для проводки с использованием сплошного провода.

Соединительные зажимы в соответствии с IEC 60884-1



Исполнение	арт. №	уп.
цвет: темно-серый/желтый	4280	1

Многосекционные розетки SCHUKO с откидной крышкой



Розетка SCHUKO, 2-местная вертикальная с откидной крышкой, для наружного монтажа

- с винтовыми клеммами



- с кабельным вводом сверху и снизу
- с полым основанием
- вставки соединены проводом
- с винтовыми клеммами

Номинальное напряжение 250 В \sim
Номинальный ток 16 А
Сечение провода 1 мм² ... 2,5 мм²

i 961



Вместо розеток можно использовать все другие устройства программ ISO-Panzer IP44 и IP66 с классом защиты IP44 (или выше).

Винты крепления корпуса, пружины и оси крышек изготовлены из нержавеющей стали.

Соединительные зажимы в соответствии с IEC 60884-1



Исполнение	арт. №	уп.
цвет: темно-серый/желтый	4370	1



Двойная штепсельная розетка SCHUKO с откидной крышкой, для наружного монтажа

- с винтовыми клеммами



- с одним вводом для двух кабелей и одним вводом для кабеля или трубы
- отверстия для ввода сбоку, проделываются дополнительно
- для горизонтального монтажа
- с полым основанием
- вставки соединены проводом
- с винтовыми клеммами

За счет проделываемых сбоку отверстий для ввода особенно подходит для монтажа над верстаком.

Винты для крепления коробки, пружины и оси для крышки из нержавеющей стали.

Соединительные зажимы в соответствии с IEC 60884-1

i 961



Исполнение	арт. №	уп.
цвет: темно-серый/желтый	4322	1



3-местная розетка SCHUKO с откидной крышкой, для наружного монтажа

- с винтовыми клеммами



Номинальное напряжение 250 В \sim
Номинальный ток 16 А

За счет проделываемых сбоку отверстий для ввода особенно подходит для монтажа над верстаком.

Вместо штепсельных розеток могут также использоваться выключатели, кнопки, световые сигналы и коробки для подсоединения вычислительной техники.

Винты для крепления коробки, пружины и оси крышки из нержавеющей стали.

- с кабельным вводом сверху и снизу
- отверстия для ввода сбоку, проделываются дополнительно
- для горизонтального монтажа
- с полым основанием
- вставки соединены проводом
- с винтовыми клеммами

i 961



Исполнение
цвет: темно-серый / желтый

арт. №
4323

уп.
1

Выключатели / кнопки

Одноклавишный выключатель



Переключатель на два направления, для наружного монтажа

- с прозрачной линзой



Номинальное напряжение 250 В~
Коммутируемый ток 10 АХ

- для подсветки и сигнального включения
- с кабельным вводом сверху и снизу
- с дополнительной клеммой, например, для функции контрольного выключателя
- с штыревыми контактными зажимами / безвинтовыми зажимами

Подходит к арт. № стр.
Элементы подсветки накаливания и тлеющего разряда стр. 662

IP44

Винты для крепления коробки из нержавеющей стали.

i 961



Исполнение арт. № уп.
цвет: темно-серый / желтый **3446** 1

Одноклавишная кнопка



Кнопка, замыкатель с 2 отдельными сигнальными контактами, для наружного монтажа

- с красной линзой



Номинальное напряжение 250 В~
Коммутируемый ток 10 А
Ток газоразрядной лампы 2,7 мА

- для подсветки и сигнального включения
- освещается за счет подсветки и лампы накаливания
- с элементом подсветки для клавишного выключателя и клавишным выключателем артикул № 1615
- с кабельным вводом сверху и снизу
- с штыревыми контактными зажимами / безвинтовыми зажимами

Подходит к арт. № стр.
Элементы подсветки накаливания и тлеющего разряда стр. 662

IP44

Винты для крепления коробки из нержавеющей стали.
С символами «Свет», «Звонок», «Ключ» и нейтральным символом.

i 961



Исполнение арт. № уп.
цвет: темно-серый / желтый **5041 01** 1

Многополюсные клавишные выключатели



Переключатель на два направления 2-жильный, для наружного монтажа, для профильных полуцилиндров

Номинальное напряжение 250 В~
Коммутируемый ток 10 А

- с кабельным вводом сверху и снизу
- к центральной системе замыканий
- с винтовыми клеммами

Подходит к арт. № стр.
Профильный полуцилиндр 1818 .. 63

IP44

Винты для крепления коробки из нержавеющей стали.



Исполнение арт. № уп.
цвет: темно-серый / желтый **4386** 1

Комбинации

■ соединительные клеммы согласно IEC 60884-1



IP44

Комбинация поворотный переключатель / розетка SCHUKO с откидной крышкой, для наружного монтажа

- с переключателем на два направления
- с винтовыми клеммами



Номинальное напряжение 250 В \sim
 Номинальный ток 16 А
 Коммутируемый ток 16 АХ

- с кабельным вводом сверху и снизу
- для вертикального монтажа
- с полым основанием
- фаза с соединены проводом
- с винтовыми клеммами

Вместо розеток можно использовать все другие устройства программ ISO-Panzer IP44 и IP66 с классом защиты IP44 (или выше).

Винты крепления корпуса, пружины и оси крышек изготовлены из нержавеющей стали.



Исполнение	арт. №	уп.
цвет: темно-серый / желтый	4246	1



IP44

Комбинация замочный выключатель / розетка SCHUKO с откидной крышкой и оттиском, для наружного монтажа

- с винтовыми клеммами



Номинальное напряжение 250 В \sim
 Номинальный ток 16 А
 Коммутируемый ток 10 А

- с оттиском «0 - 1»
- с кабельным вводом сверху и снизу
- для вертикального монтажа
- с полым основанием
- фаза и нейтральный провод с переходным монтажом
- к центральной системе замыканий
- с винтовыми клеммами

Вместо розеток SCHUKO можно использовать все другие устройства программ ISO-Panzer IP44 и IP66 с классом защиты IP44 (или выше).

Винты крепления корпуса, пружины и оси крышек изготовлены из нержавеющей стали.

Подходит к	арт. №	стр.
Профильный полуцилиндр		стр. 656
Опция		
Поле для надписи для крепления зажимов		стр. 663



Исполнение	арт. №	уп.
цвет: темно-серый / желтый, 2-полюсный отключающий элемент	4432	1

Выключатели / нажимные кнопки жалюзи

Жалюзийные замочные выключатели / кнопки



IP44

Жалюзийная замочная кнопка 1-полюсная, с оттиском, наружный монтаж, для профильных полуцилиндров

- с положением «0»



Номинальное напряжение 250 В \sim
 Коммутируемый ток 10 А

- с кабельным вводом сверху и снизу
- к центральной системе замыканий
- с винтовыми клеммами

Подходит к	арт. №	стр.
Профильный полуцилиндр		стр. 656
Опция		
Поле для надписи для крепления зажимов		стр. 663

Винты для крепления коробки из нержавеющей стали.



Исполнение	арт. №	уп.
цвет: темно-серый / желтый	4391	1

Корпус



Пустой корпус

Винты для крепления коробки из нержавеющей стали.

- с кабельным вводом сверху и снизу
- 1 отверстие проделывается дополнительно, для прибора извлечения команд диаметром 22,5 мм

IP44

Исполнение	арт. №	уп.
цвет: темно-серый	4290	1



Коробка для сигнально-командного устройства диаметром 22,5 мм

Винты для крепления коробки из нержавеющей стали.
Вид защиты IP44 гарантирован только в комбинации с подходящим командным устройством!

- с кабельным вводом сверху и снизу
- с сектором 22,5 мм

IP44

Исполнение	арт. №	уп.
цвет: темно-серый / желтый	4291	1

Дополнительные изделия

Элементы подсветки накаливания и тлеющего разряда



Элемент подсветки для выключателей / кнопок

Подходит к	арт. №	стр.
Переключатель на два направления, для наружного монтажа	3446	660
Кнопка, замыкатель с 2 отдельными сигнальными контактами, для наружного монтажа	5041 01	660

Исполнение	арт. №	уп.
цвет: желтый, 12 В, 65 мА	1617	10
цвет: зеленый, 24 В, 35 мА	1618	10
цвет: красный, 48 В, 25 мА	1637	10



Элемент подсветки для выключателя / кнопки

Рабочее напряжение 250 В[~]
Номинальный ток 0,003 А

Подходит к	арт. №	стр.
Переключатель на два направления, для наружного монтажа	3446	660
Кнопка, замыкатель с 2 отдельными сигнальными контактами, для наружного монтажа	5041 01	660

При использовании нескольких ламп тлеющего свечения ток в лампах может привести к нарушению работы реле/импульсного выключателя.
Решение: дополнительно проложите нейтральный провод или подключите конденсатор на 230 В (1 мкФ на 10 мА тока лампы тлеющего свечения) параллельно катушке.

Исполнение	арт. №	уп.
цвет: белый	1615	10

Поля для надписей



Поле для надписи для крепления зажимов

Высота поля для надписи - для 9 мм P-touch полосок.

■ как насадка на прибор для клеммного крепления

Подходит к	арт. №	стр.
Штепсельные розетки SCHUKO с откидной крышкой		стр. 658
Розетки других стандартов		стр. 658
Выключатели / кнопки		стр. 660
Комбинации		стр. 661
Выключатели / нажимные кнопки жалюзи		стр. 661
Корпус		стр. 662

IP44

Исполнение	арт. №	уп.
цвет: темно-серый	1901	10

Вводы / соединители



Соединительная деталь для многоканальных комбинаций

■ для комбинирования нескольких аппаратов

IP44

Исполнение	арт. №	уп.
цвет: черный	1880 01	10



Соединительная деталь для многоканальных комбинаций IP44/IP66

■ для комбинирования устройств класса IP44 с устройствами класса IP66

Исполнение	арт. №	уп.
цвет: черный	1806	10



Ввод для провода

IP44

Исполнение	арт. №	уп.
цвет: черный, для 1 провода	1881 01	10



Ввод M20 x 1,5, с возможностью крепления болтами

IP44

Исполнение	арт. №	уп.
цвет: черный, для 1 провода	1962 01	10



Штекерные системы SCHUKO

Штепсельные розетки SCHUKO



Розетка SCHUKO, для наружного монтажа

- с большим полем для надписи
- с усиленной защитой от прикосновения
- с винтовыми клеммами



Номинальное напряжение 250 В \sim
Номинальный ток 16 А

- с кабельным вводом сверху и снизу
- для углового штекера SCHUKO с байонетным замковым устройством
- с винтовыми клеммами

Подходит к арт. № стр.
Угловой штекер SCHUKO с байонетным замковым устройством, для наружного монтажа 4631 664



i 961

Винты для крепления коробки из нержавеющей стали.

Соединительные зажимы в соответствии с IEC 60884-1



Исполнение арт. № уп.
цвет: темно-серый / желтый **4283** 1

Штекеры SCHUKO



Угловой штекер SCHUKO с байонетным замковым устройством, для наружного монтажа

Номинальное напряжение 250 В \sim
Номинальный ток 16 А
Сечение провода (массивный) макс. 2 x 2,5 мм²

- с винтовым соединением Ш 15,2 мм (PG 9)
- для заблокированной розетки SCHUKO
- с винтовыми клеммами

IP66

Подходит к арт. № стр.
Розетка SCHUKO, для наружного монтажа 4283 664



Исполнение арт. № уп.
цвет: темно-серый / желтый **4631** 1

Выключатели / кнопки

Поворотные переключатели



Поворотный переключатель выключатель / переключатель, для наружного монтажа

Номинальное напряжение 250 В \sim
Коммутируемый ток 16 АХ

- с кабельным вводом сверху и снизу
- с винтовыми клеммами

IP66

Винты для крепления коробки из нержавеющей стали.

Порядок включения двойного выключателя, например, поворотом направо:
0 > 1 > 1+2 > 2 > 0

i 961



Исполнение арт. № уп.
цвет: темно-серый / желтый **3046** 1

Выключатели / кнопки



Поворотный переключатель, двухгрупповой однополюсный, для наружного монтажа

Номинальное напряжение 250 В~
Коммутируемый ток 16 АХ

- с кабельным вводом сверху и снизу
- с винтовыми клеммами

i 961

Винты для крепления коробки из нержавеющей стали.

Порядок включения двойного выключателя, например, поворотом направо:
0 > 1 > 1+2 > 2 > 0

IP66



Исполнение	арт. №	уп.
цвет: темно-серый / желтый	3045	1



Контрольный поворотный переключатель, выключатель / переключатель, для наружного монтажа

- с красной линзой



Номинальное напряжение 250 В~
Коммутируемый ток 16 АХ
Ток газоразрядной лампы 2,7 мА

- для подсветки и сигнального включения
- с кабельным вводом сверху и снизу
- с дополнительной клеммой, например, для функции контрольного выключателя
- с винтовыми клеммами

Подходит к	арт. №	стр.
Элемент подсветки для поворотных выключателей	1613	667
Элемент подсветки для поворотного выключателя	1611	667
Элемент подсветки для поворотных выключателей	1614	667

Винты для крепления коробки из нержавеющей стали.

IP66



Исполнение	арт. №	уп.
цвет: темно-серый / желтый	3146	1

i 961

Многополюсный поворотный переключатель



Контрольный поворотный переключатель, с 2 полюсами выкл, для наружного монтажа

- с красной линзой



Номинальное напряжение 250 В~
Коммутируемый ток 16 АХ
Ток газоразрядной лампы 2,7 мА

- с оттиском «0 - 1»
- для подсветки и сигнального включения
- с кабельным вводом сверху и снизу
- с винтовыми клеммами

Подходит к	арт. №	стр.
Элемент подсветки для поворотного выключателя	1611	667
Элемент подсветки для поворотных выключателей	1613	667
Элемент подсветки для поворотных выключателей	1614	667

Винты для крепления коробки из нержавеющей стали.

IP66



Исполнение	арт. №	уп.
цвет: темно-серый / желтый	3142	1

i 961

Выключатели / нажимные кнопки жалюзи



Поворотный выключатель жалюзи с 2 полюсами, с оттиском, для наружного монтажа

- с кнопкой для регулировки



Номинальное напряжение
Коммутируемый ток

250 В~
10 А

- с функцией блокировки кнопок
- с 0-положением
- с кабельным вводом сверху и снизу
- с винтовыми клеммами

Подходит к	арт. №	стр.
Запорный диск для поворотного выключателя жалюзи, для наружного монтажа	1906	666

IP66

Винты для крепления коробки из нержавеющей стали.



Исполнение	арт. №	уп.
цвет: темно-серый / желтый	4342	1



Запорный диск для поворотного выключателя жалюзи, для наружного монтажа

- для трансформации в поворотную кнопку для жалюзи

Исполнение	арт. №	уп.
цвет: желтый	1906	10

Световые сигналы



Световой сигнал E14, для наружного монтажа

Номинальное напряжение
Нагрузка ламп накаливания
Длина цоколя лампы

250 В~
макс. 3 Вт
макс. 23,5 мм

- с кабельным вводом сверху и снизу
- с винтовыми клеммами

Подходит к	арт. №	стр.
Крышка для светового сигнала E14 Лампа накаливания E14 Лампа светодиода E14		стр. 666 стр. 667 стр. 667

IP66

Винты для крепления коробки из нержавеющей стали.



Исполнение	арт. №	уп.
цвет: темно-серый	5152	1



Крышка для светового сигнала E14

Подходит к	арт. №	стр.
Световой сигнал E14, для наружного монтажа	5152	666

Исполнение	арт. №	уп.
цвет: бесцветный, прозрачный	1241	10
цвет: красный, прозрачный	1241 01	10
цвет: желтый прозрачный	1241 02	10
цвет: зеленый, прозрачный	1241 03	10

IP66

Дополнительные изделия

Элементы подсветки накаливания и тлеющего разряда



Элемент подсветки для поворотных выключателей

Исполнение	арт. №	уп.
цвет: желтый, 12 В, 65 мА	1613	10
цвет: зеленый, 24 В, 35 мА	1614	10

Подходит к	арт. №	стр.
Контрольный поворотный переключатель, с 2 полюсами выкл, для наружного монтажа	3142 ..	665
Контрольный поворотный переключатель, выключатель / переключатель, для наружного монтажа	3146 ..	665



Элемент подсветки для поворотного выключателя

Исполнение	арт. №	уп.
цвет: белый	1611	10

Подходит к	арт. №	стр.
Контрольный поворотный переключатель, выключатель / переключатель, для наружного монтажа	3146 ..	665
Контрольный поворотный переключатель, с 2 полюсами выкл, для наружного монтажа	3142 ..	665

Лампы накаливания и светодиодные лампы



Лампа накаливания E14

Исполнение	арт. №	уп.
Лампа накаливания E 14 для светового сигнала, с плоской крышкой, цвет: бесцветный, прозрачный, только для светового сигнала с плоской крышкой	1610 03	100
Лампа накаливания E 14 для светового сигнала, с высокой крышкой, цвет: бесцветный, прозрачный, для светового сигнала с высокой крышкой	1610 13	100

Подходит к	арт. №	стр.
Световой сигнал E14, для наружного монтажа	5152	666

■ только для светового сигнала с плоской крышкой



Лампа светодиода E14

Исполнение	арт. №	уп.
цвет: белый	1679	10
цвет: красный	1679 01	10
цвет: желтый	1679 02	10
цвет: зеленый	1679 03	10
цвет: синий	1679 04	10

Подходит к	арт. №	стр.
Световой сигнал E14, для наружного монтажа	5152	666

■ для светового сигнала E14 с плоской и высокой крышкой

■ высокая долговечность

¹ Тип. примерно до 50 % исходной яркости

Вводы / соединители



Соединительная деталь для многоканальных комбинаций

- для комбинирования нескольких устройств класса IP66 (за исключением розетки SCHUKO для наружного монтажа, № для заказа 4283)

IP66

Исполнение
цвет: черный

арт. №
1808

уп.
10



Соединительная деталь для многоканальных комбинаций IP44/IP66

- для комбинирования устройств класса IP44 с устройствами класса IP66

Исполнение
цвет: черный

арт. №
1806

уп.
10



Ввод для провода

IP66

Исполнение
цвет: черный, для 1 провода

арт. №
1807

уп.
10



Открытая установка в сухих помещениях

B.
Berker

670



Штепсельные розетки SCHUKO	672
Выключатели / кнопки	674
Комбинации	676
Световые сигналы	677
Дополнительные изделия	677

Оптимальное решение для установки в сухих помещениях

- Специально для электропроводки накладного (открытого) монтажа
- Просто, быстро и несложно.



Штепсельные розетки SCHUKO

■ соединительные клеммы согласно IEC 60884-1



Розетка SCHUKO, для наружного монтажа

Номинальное напряжение 250 В \sim
Номинальный ток 16 А

- с полым основанием
- с вводом электропроводки и канала
- отверстие для ввода сверху и снизу, проделывается дополнительно
- с штыревыми контактными зажимами / безвинтовыми зажимами

Подходит к	арт. №	стр.
Вводы / соединители		стр. 678
Основание 1-местное, самогасящее	1052 50	678

i 961



Исполнение	арт. №	уп.
цвет: белый, глянцевый	4700 40	10



Розетка SCHUKO, для наружного монтажа

- с усиленной защитой от прикосновения

Номинальное напряжение 250 В \sim
Номинальный ток 16 А

- с полым основанием
- с вводом электропроводки и канала
- отверстие для ввода сверху и снизу, проделывается дополнительно
- с штыревыми контактными зажимами / безвинтовыми зажимами

Подходит к	арт. №	стр.
Основание 1-местное, самогасящее	1052 50	678
Подвод кабеля и провода	1813 ..	678
Ввод для труб	1817 0 ..	518

i 961



Исполнение	арт. №	уп.
цвет: белый, глянцевый	4700 30	10



Розетка SCHUKO, для наружного монтажа

- с винтовыми клеммами

Номинальное напряжение 250 В \sim
Номинальный ток 16 А

- с вводом электропроводки и канала
- отверстие для ввода сверху и снизу, проделывается дополнительно
- с винтовыми клеммами

Подходит к	арт. №	стр.
Вводы / соединители		стр. 678
Основание 1-местное, самогасящее	1052 50	678

i 961



Исполнение	арт. №	уп.
с полой основой		
цвет: белый, глянцевый	4000 99 40	10
без поллой основы		
цвет: белый, глянцевый	4000 99 50	10



Розетка SCHUKO, для наружного монтажа

- с усиленной защитой от прикосновения
- с винтовыми клеммами

Номинальное напряжение 250 В \sim
Номинальный ток 16 А

- с полым основанием
- с вводом электропроводки и канала
- отверстие для ввода сверху и снизу, проделывается дополнительно
- с винтовыми клеммами

Подходит к	арт. №	стр.
Вводы / соединители		стр. 678
Основание 1-местное, самогасящее	1052 50	678

i 961



Исполнение	арт. №	уп.
цвет: белый, глянцевый	4000 99 30	10

Штепсельные розетки SCHUKO с защитным устройством



Розетка SCHUKO с защитой от перенапряжения, для наружного монтажа

- с полем для надписи
- с винтовыми клеммами



Номинальное напряжение	250 В~
Частота	50/60 Гц
Номинальный ток	16 А
Глубина монтажа	32 мм

Высота поля для надписи - для 6 мм P-touch полосок.

Защита от перенапряжения согласно EN 61643 и VDE 0675-6-11

- с оттиском
- с полым основанием
- отверстие для ввода сверху и снизу, проделывается дополнительно
- с контрольными лампами для режима работы / неполадок
- с подачей акустического сигнала о неполадках
- с винтовыми клеммами

Подходит к	арт. №	стр.
Вводы / соединители		стр. 678
Основание 1-местное, самогасящее	1052 50	678

i 935



Исполнение	арт. №	уп.
цвет: белый, глянцевый	4006 41	1

Многорядные штепсельные розетки SCHUKO



Двойная штепсельная розетка SCHUKO, для наружного монтажа

Номинальное напряжение	250 В~
Номинальный ток	16 А

- для вертикального и горизонтального монтажа
- с полым основанием
- с вводом электропроводки и канала
- отверстие для ввода сверху и снизу, проделывается дополнительно
- с штыревыми контактными зажимами / безвинтовыми зажимами

Подходит к	арт. №	стр.
Вводы / соединители		стр. 678
Основание самогасящее для двойных розеток	1053 40	678

i 961



Исполнение	арт. №	уп.
цвет: белый, глянцевый	4721 40	10



Двойная штепсельная розетка SCHUKO, для наружного монтажа

- с усиленной защитой от прикосновения



Номинальное напряжение	250 В~
Номинальный ток	16 А

- для вертикального и горизонтального монтажа
- с полым основанием
- с вводом электропроводки и канала
- отверстие для ввода сверху и снизу, проделывается дополнительно
- с штыревыми контактными зажимами / безвинтовыми зажимами

Подходит к	арт. №	стр.
Вводы / соединители		стр. 678
Основание самогасящее для двойных розеток	1053 40	678

i 961



Исполнение	арт. №	уп.
цвет: белый, глянцевый	4721 30	10



3-местная розетка SCHUKO, для наружного монтажа

- с винтовыми клеммами



Номинальное напряжение
Номинальный ток

250 В[~]
16 А

- для вертикального и горизонтального монтажа
- с полым основанием
- отверстие для ввода сверху, снизу и с каждой стороны проделывается дополнительно
- с винтовыми клеммами

Подходит к	арт. №	стр.
Вводы / соединители		стр. 678
Основание самогасящее для 3-местных розеток	1055	678

i 961



Исполнение
цвет: белый, глянцевый

арт. № **4040** уп. 5

Выключатели / кнопки

Одноклавишный выключатель



Выключатель для наружного монтажа

Номинальное напряжение
Коммутируемый ток

250 В[~]
10 АХ

- отверстие для ввода сверху и снизу, проделывается дополнительно
- с штыревыми контактными зажимами / безвинтовыми зажимами

Подходит к	арт. №	стр.
Основание 1-местное, самогасящее	1052 50	678

i 961

Исполнение
Переклю­чат­ель на два направления, для наружного монтажа, цвет: белый, глянцевый ¹⁾
Крестовой выключатель, для наружного монтажа, цвет: белый, глянцевый ¹⁾

арт. № **3006 40** уп. 10
арт. № **3007 40** уп. 10

¹⁾ с вводом электропроводки и канала

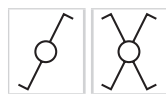

Выключатель с 2 полюсами с от­тиском «0» и «I», для наружного монтажа

Номинальное напряжение
Коммутируемый ток

250 В[~]
10 АХ

- отверстие для ввода сверху и снизу, проделывается дополнительно
- с штыревыми контактными зажимами / безвинтовыми зажимами

Подходит к	арт. №	стр.
Основание 1-местное, самогасящее	1052 50	678

i 961

Исполнение
цвет: белый, глянцевый ¹⁾

арт. № **3002 40** уп. 10

¹⁾ с вводом электропроводки и канала



Выключатель с 3 полюсами с от­тиском «0» и «I», для наружного монтажа

Номинальное напряжение
Коммутируемый ток

400 В[~]
16 АХ

- с вводом электропроводки и канала
- отверстие для ввода сверху и снизу, проделывается дополнительно
- с винтовыми клеммами

Подходит к	арт. №	стр.
Вводы / соединители		стр. 678
Основание 1-местное, самогасящее	1052 50	678

i 961

Исполнение
цвет: белый, глянцевый

арт. № **3003 40** уп. 10



Контрольный одноклавишный выключатель, для наружного монтажа
- с красной линзой

 Номинальное напряжение
 Коммутируемый ток
 Ток газоразрядной лампы

 250 В \sim
 10 АХ
 1 мА

- с кабельным вводом сверху и снизу
- отверстие для ввода сверху и снизу, проделывается дополнительно
- для подсветки и сигнального включения
- освещается за счет подсветки и лампы накаливания с N-клеммой
- с элементом подсветки с N-клеммой артикул № 1675
- с винтовыми клеммами

Подходит к	арт. №	стр.
Вводы / соединители		стр. 678
Основание 1-местное, самогасящее	1052 50	678
Опция		
Элемент подсветки с N-клеммой	1676 ..	59
Светодиод 230 В, для выключателей / кнопок	1686 ..	12
Светодиод, для выключателей / кнопок	1687	60
Замена		
Элемент подсветки с N-клеммой	1675 ..	59

961

Исполнение	арт. №	уп.
Контрольный переключатель на два направления, для наружного монтажа, цвет: белый	3016 40	10
Контрольный выключатель с 2 полюсами, с оттиском «0», для наружного монтажа, цвет: белый, глянцевый	3012 40	10

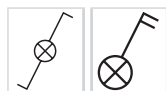
Многосекционный клавишный выключатель

Двухклавишный выключатель двухгрупповой однополюсный для наружного монтажа

 Номинальное напряжение
 Коммутируемый ток

 250 В \sim
 10 АХ

- отверстие для ввода сверху и снизу, проделывается дополнительно
- с штыревыми контактными зажимами / безвинтовыми зажимами

Подходит к	арт. №	стр.
Основание 1-местное, самогасящее	1052 50	678



Исполнение	арт. №	уп.
цвет: белый, глянцевый ¹⁾	3005 40	10

¹⁾ с вводом электропроводки и канала

Двойной переключатель на два направления, для наружного монтажа, с отдельными входными клеммами

 Номинальное напряжение
 Коммутируемый ток

 250 В \sim
 10 АХ

- отверстие для ввода сверху и снизу, проделывается дополнительно
- с винтовыми клеммами

Подходит к	арт. №	стр.
Вводы / соединители		стр. 678
Основание 1-местное, самогасящее	1052 50	678



Исполнение	арт. №	уп.
цвет: белый, глянцевый ¹⁾	3008 40	10

¹⁾ с вводом электропроводки и канала

Выключатель со шнурковым приводом



Выключатель/переключатель со шнурковым приводом, для наружного монтажа

Номинальное напряжение	250 В [~]
Коммутируемый ток	10 АХ
Длина тягового шнура	12 см

- для настенного и потолочного монтажа
- с вводом электропроводки и канала
- отверстие для ввода сверху и снизу, проделывается дополнительно
- с штыревыми контактными зажимами / безвинтовыми зажимами

Подходит к	арт. №	стр.
Вводы / соединители		стр. 678
Основание 1-местное, самогасящее	1052 50	678



Исполнение	арт. №	уп.
цвет: белый, глянцевый ¹⁾	3906 40	10

¹⁾ для настенного и потолочного монтажа

Одноклавишная кнопка



Нажимная кнопка, переключающий контакт, для наружного монтажа

- с красной линзой



Номинальное напряжение	250 В [~]
Коммутируемый ток	10 А

Прилагаются прозрачные линзы с символом света, звонка и ключа, а также линза прозрачного и красного цвета.

- с вводом электропроводки и канала
- отверстие для ввода сверху и снизу, проделывается дополнительно
- для подсветки и сигнального включения
- освещается за счет подсветки и лампы накаливания с N-клеммой
- с штыревыми контактными зажимами / безвинтовыми зажимами

Подходит к	арт. №	стр.
Вводы / соединители		стр. 678
Основание 1-местное, самогасящее	1052 50	678

Опция	арт. №	стр.
Элемент подсветки с N-клеммой	1675 ..	59
Элемент подсветки с N-клеммой	1676 ..	59
Светодиод 230 В, для выключателей / кнопок	1686 ..	12
Светодиод, для выключателей / кнопок	1687 ..	60

i 961



Исполнение	арт. №	уп.
цвет: белый, глянцевый	5006 99 40	10

Комбинации

Комбинации клавишных выключателей и розеток SCHUKO



Комбинация переключатель на два направления/розетка SCHUKO, для наружного монтажа

Номинальное напряжение	250 В [~]
Номинальный ток	16 А
Коммутируемый ток	10 АХ

Соединительные зажимы в соответствии с IEC 60884-1

- для вертикального монтажа
- с отдельными клеммами для розетки и выключателя
- с полым основанием
- с вводом электропроводки и канала
- отверстие для ввода сверху и снизу, проделывается дополнительно
- с штыревыми контактными зажимами / безвинтовыми зажимами

Подходит к	арт. №	стр.
Основание самогасящее для комбинаций, 2-местное	1054 40	678

i 961



Исполнение	арт. №	уп.
цвет: белый, глянцевый ¹⁾	4796 40	5

¹⁾ с вводом электропроводки и канала

Световые сигналы



Нажимная кнопка/световой сигнал E10, размыкатель, для наружного монтажа

Номинальное напряжение 250 В \sim
Коммутируемый ток 2 А
Нагрузка ламп накаливания макс. 2 Вт

- с вводом электропроводки и канала
- отверстие для ввода сверху и снизу, проделывается дополнительно
- для подсветки и сигнального включения
- с винтовыми клеммами

Подходит к	арт. №	стр.
Вводы / соединители		стр. 678
Основание 1-местное, самогасящее	1052 50	678
Заглушка для нажимной кнопки / светового сигнала E10	1279 ..	55
Крышка для нажимной кнопки / светового сигнала E10	128 ..	54
Элемент подсветки E 10	1601	55
Лампа светодиода E10	1678 ..	55

i 924



Исполнение	арт. №	уп.
цвет: белый, глянцевый	5100 40	10



Световой сигнал E14, для наружного монтажа

Номинальное напряжение 250 В \sim
Нагрузка ламп накаливания макс. 3 Вт
Длина цоколя лампы макс. 23,5 мм

- с вводом электропроводки и канала
- отверстие для ввода сверху и снизу, проделывается дополнительно
- с винтовыми клеммами

Подходит к	арт. №	стр.
Лампа накаливания E14		стр. 57
Крышка для светового сигнала E14		стр. 56
Вводы / соединители		стр. 678
Основание 1-местное, самогасящее	1052 50	678
Лампа светодиода E14	1679 ..	56



Исполнение	арт. №	уп.
цвет: белый, глянцевый	5130 40	10

Дополнительные изделия



Клавиша - с полем для надписи



Для нанесения надписей, указаний и т.п.

Высота поля для надписи в моделях P-touch составляет 6 мм

Клавиша может быть заменена у всех одноклавишных выключателей и кнопок серии наружного монтажа, кроме 3-полюсных выключателей.

Исполнение	арт. №	уп.
цвет: белый, глянцевый	1636 40	10

Изоляционные пластины



Основание 1-местное, самогасящее

- для 1-местных устройств
- пригоден для монтажа на поверхностях, склонных к возгоранию
- с оттиском

Подходит к	арт. №	стр.
Выключатели / кнопки		стр. 674
Световые сигналы		стр. 677
Розетка SCHUKO, для наружного монтажа	4000 ..	672
Розетка SCHUKO, для наружного монтажа	4700 ..	672
Розетка SCHUKO с защитой от пере-напряжения, для наружного монтажа	4006 41	673

Исполнение	арт. №	уп.
цвет: белый	1052 50	10

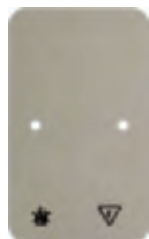

Основание самогасящее для двойных розеток

- пригоден для монтажа на поверхностях, склонных к возгоранию
- с оттиском

Подходит к	арт. №	стр.
Двойная штепсельная розетка SCHUKO, для наружного монтажа	4721 ..	673

Исполнение	арт. №	уп.
цвет: белый	1053 40	10

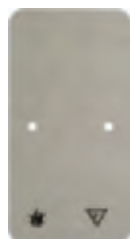

Основание самогасящее для комбинаций, 2-местное

- пригоден для монтажа на поверхностях, склонных к возгоранию
- с оттиском

Подходит к	арт. №	стр.
Комбинация переключатель на два направления/розетка SCHUKO, для наружного монтажа	4796 40	676

Исполнение	арт. №	уп.
цвет: белый	1054 40	10



Основание самогасящее для 3-местных розеток

- пригоден для монтажа на поверхностях, склонных к возгоранию
- с оттиском

Подходит к	арт. №	стр.
3-местная розетка SCHUKO, для наружного монтажа	4040 ..	674

Исполнение	арт. №	уп.
цвет: белый	1055	10

Вводы / соединители



Подвод кабеля и провода

Также подходит для рамок для наружного монтажа и корпусов из серии изделий для скрытого монтажа.

- для провода или кабельного канала 15 x 15 мм

Подходит к	арт. №	стр.
Штепсельные розетки SCHUKO		стр. 672
Выключатели / кнопки		стр. 674
Комбинации		стр. 676
Световые сигналы		стр. 677
Коробки для наружного монтажа		стр. 219
Коробки для наружного монтажа		стр. 229

Исполнение	арт. №	уп.
цвет: белый	1813	10
цвет: полярная белизна	1813 09	10
цвет: черный	1813 05	10

Ввод для труб

Расстояние от стены до середины трубы 16 мм

Также подходит для рамок для наружного монтажа и корпусов из серии изделий для скрытого монтажа.

Подходящие трубы для открытой установки можно приобрести по адресу: www.fraenkische-elektro.de.

- для труб с муфтой диаметром 20,5 мм (PG 13,5) и M 20
- для труб с диаметром 15,2 мм (PG 9) и M 16

Подходит к	арт. №	стр.
Штепсельные розетки SCHUKO		стр. 672
Выключатели / кнопки		стр. 674
Комбинации		стр. 676
Световые сигналы		стр. 677
Коробки для наружного монтажа		стр. 219
Коробки для наружного монтажа		стр. 229
Коробка, 1-местная, для наружного монтажа	1001 0 ..	517

Исполнение	арт. №	уп.
цвет: полярная белизна	1817 09	10
цвет: черный	1817 05	10





Будь то домашняя кухня, предприятие общественного питания, промышленное предприятие, строящееся здание или другой объект – ответвительные коробки и штекерные системы нужны везде. Berker предлагает широкий выбор товаров, которые отвечают разнообразным требованиям как в быту, так и на производстве.

Поставляемые системы:

- Розетки для электроплит
- Штекерные системы SCHUKO
- Аксессуары

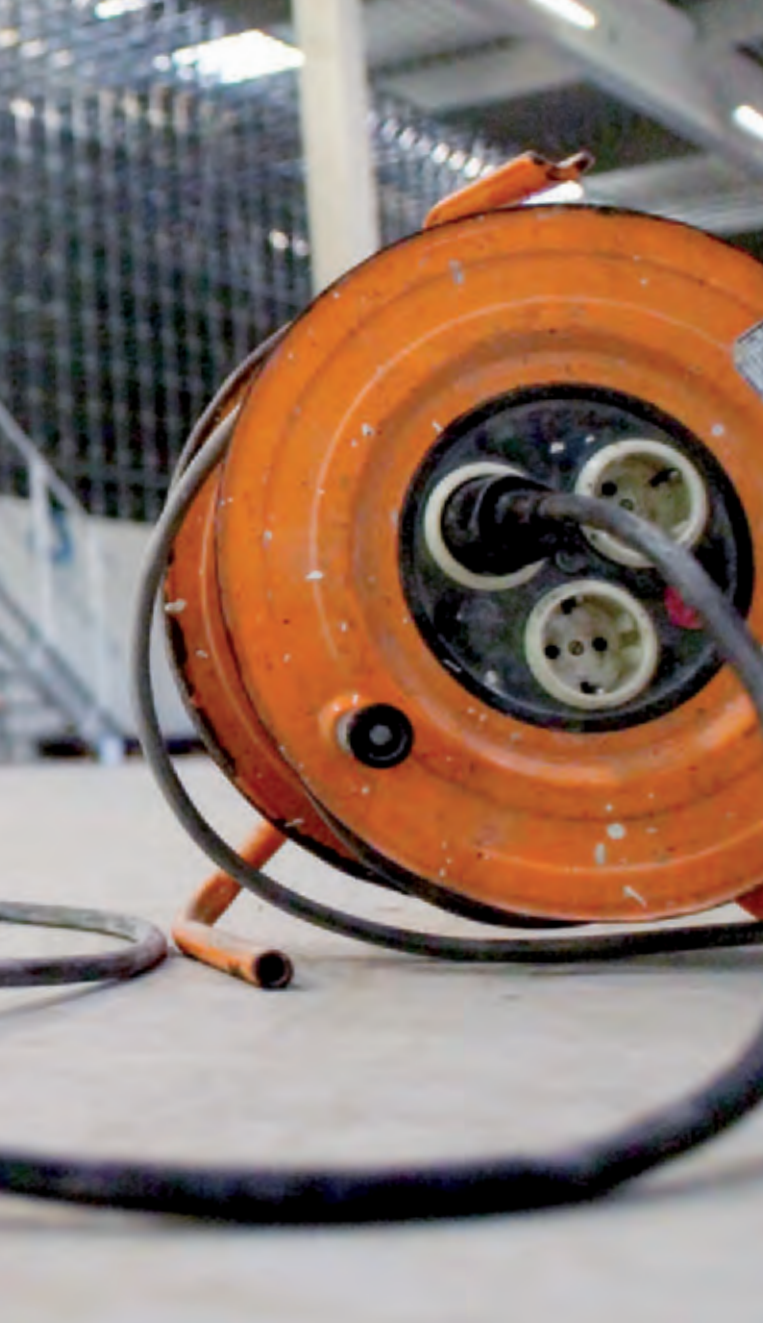

Соединительные системы и принадлежности

Розетки для электроплит	682
Штекерные системы SCHUKO	682
Рамки для KNX	682
Розетки с компенсацией потенциала	683
Дополнительные изделия	684



Розетки для электроплит



Розетка для подключения плиты, для наружного и скрытого монтажа

Сечение провода (массивный) макс. 2,5 мм²
 Размеры (Д x Ш x В) 86 x 86 x 28 мм

- с 5-полюсной двойной клеммой, пазовая фиксация
- возможно дополнительное крепление с помощью дюбелей
- для крепления винтами и распорками в 60 или 70 коробке
- с винтовыми клеммами



Исполнение	арт. №	уп.
цвет: полярная белизна	4478 09	5



Розетка для подключения плиты, для скрытого монтажа

Сечение провода (массивный) макс. 2,5 мм²
 Размеры (Д x Ш x В) 86 x 86 x 12 мм

Быстрый монтаж с помощью винта и лапки.

- с 5-полюсной двойной клеммой, пазовая фиксация
- плоский вариант,
- для крепления винтами и распорками в 60 или 70 коробке
- с винтовыми клеммами



Исполнение	арт. №	уп.
цвет: полярная белизна	4477 09	5

Штекерные системы SCHUKO



Угловой штекер SCHUKO

Номинальное напряжение 250 В[~]
 Номинальный ток 16 А

- крепится винтами
- с винтовыми клеммами
- корпус из дюропласта



Исполнение	арт. №	уп.
белый	4606	20

Рамки для KNX



Дизайнерская рамка с углами

Размеры (ширина x высота) 93,9 x 90,9 мм
 Высота от стены 4 мм

Исполнение	арт. №	уп.
цвет: белый, глянцевый	1319 89 82	1
цвет: белый, матовый	1319 60 99	1
цвет: полярная белизна, глянцевый	1319 70 09	1
цвет: полярная белизна, матовый	1319 19 09	1
цвет: антрацитовый, матовый	1319 70 06	1
цвет: черный, глянцевый	1319 22 45	1
цвет: алюминиевый, матовый лак	1319 64 24	1
алюминий, металл матированный	1319 22 84	1
нержавеющая сталь, металл матированный	1319 22 04	1
нержавеющая сталь, металл с кратцовой поверхностью	1319 36 06	1
стекло, цвет: полярная белизна	1319 69 09	1
стекло, цвет: алюминиевый	1319 64 14	1
стекло, цвет: черный	1319 66 16	1



Дизайнерская рамка с закруглёнными углами

Размеры (ширина x высота)	93,9 x 90,9 мм
Высота от стены	4 мм
Радиус закругления	12 мм

Исполнение	арт. №	уп.
цвет: полярная белизна, глянцевый	1319 21 89	1
белый, с эффектом бархата	1319 60 82	1
цвет: полярная белизна, матовый	1319 60 89	1
цвет: антрацитовый, матовый	1319 60 86	1
цвет: черный, глянцевый	1319 21 45	1
цвет: алюминиевый, матовый лак	1319 60 84	1
анодированный алюминий, цвет: алюминиевый	1319 21 84	1
нержавеющая сталь, металл матированный	1319 21 04	1
стекло, цвет: полярная белизна	1319 21 09	1
стекло, цвет: черный	1319 21 16	1

Розетки с компенсацией потенциала

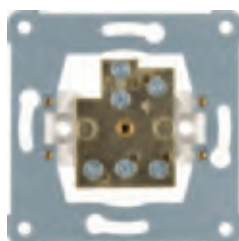

Розетка выравнивания потенциалов

- с винтовыми клеммами



Сечение провода (массивный) макс. 6 мм²

Для особого заземления медико-технических приборов, а также приборов для лабораторий.
Контактный болт согласно DIN 42801

- без фиксаторов
- с винтовыми клеммами

Подходит к	арт. №	стр.
Центральная плата для розетки с выравниванием потенциалов	1403 ..	202
Центральная панель для розетки с выравниванием потенциалов	1705 01 04	402
Угловой штекер с выравниванием потенциалов	4605	683



Исполнение	арт. №	уп.
Розетка выравнивания потенциалов	1061	10



Встраиваемое гнездо выравнивания потенциалов

Сечение провода (массивный) макс. 6 мм²

Для особого заземления медико-технических приборов, а также приборов для лабораторий.
Контактный болт согласно DIN 42801

- для центральной панели, диаметр сектора 18,8 мм

- с зелено-желтым сигнальным кольцом

Подходит к	арт. №	стр.
Центральная плата с монтажным отверстием Ø 18,8 мм	1431 ..	139
Центральная панель с монтажным отверстием Ø 18,8 мм	1070 ..	140
Угловой штекер с выравниванием потенциалов	4605	683



Исполнение	арт. №	уп.
Встраиваемое гнездо выравнивания потенциалов	4604	1



Угловой штекер с выравниванием потенциалов

Сечение провода (массивный) макс. 6 мм²

Для особого заземления медико-технических приборов, а также приборов для лабораторий.
Для контактного болта согласно DIN 42801

- для розетки и встраиваемого гнезда с выравниванием потенциалов
- с желтой изолирующей оболочкой и обжимным подсоединением

Подходит к	арт. №	стр.
Розетка выравнивания потенциалов	1061	683
Опция Встраиваемое гнездо выравнивания потенциалов	4604	683

Исполнение	арт. №	уп.
Угловой штекер с выравниванием потенциалов	4605	1

Дополнительные изделия

Удлинительные захваты



Удлиненный захват для насаживания

Удлинение на 15 мм

Не для электронных вставок!

Подходит для вставок переключения и клавиатуры, а также для штепсельных розеток, произведенных перед 2011 г.

Исполнение	арт. №	уп.
Удлиненный захват для насаживания	1913	50



Запасной захват

Удлинение на 15 мм

Не подходит для вставок выключателей.

Подходит для нового поколения штепсельных розеток, произведенных начиная с 2011 года.

Исполнение	арт. №	уп.
Комплект с 20 захватами	1914	1

Защитные накладки



Защитная накладка для штепсельных розеток SCHUKO / выключателей

Розетки нового поколения (начиная с 2011 года) и выключатели защищены.

Защитное покрытие против загрязнений и повреждения механизмов скрытого монтажа без накладки во время проведения внутренней отделки или ремонта.

Исполнение	арт. №	уп.
цвет: серый	1849	10



Защитная накладка для штепсельной розетки SCHUKO

Могут защищены только розетки старого поколения до 2011 года.

Защитное покрытие против загрязнений и повреждения механизмов скрытого монтажа без накладки во время проведения внутренней отделки или ремонта.

Исполнение	арт. №	уп.
цвет: серый	1848	10





Управление светом	690
Датчики движения	697
Управление жалюзи	704
Управление светом	708
Датчики движения	719
Управление жалюзи	726
Передатчик	729
Сенсоры	735
Бинарные входы	736
Исполнительные устройства	739
Исполнительные устройства диммера	748
Исполнительные устройства управления жалюзи	750
Системные компоненты	753

Обновлённая электронная платформа quicklink состоит из стандартных решений (функции управления освещением, диммирования и управления жалюзи), а также новых радио-функций, представляющих собой дальнейшее развитие данной платформы. Таким образом, например, на базе уже установленной вставки-диммера скрытого монтажа с помощью установки насадки-радиокнопки можно реализовать удаленное управление данным диммером.

Особенностью системы является то, что как радионасадки, так и радиоустройства скрытой установки используют стандарт беспроводной связи KNX. Это означает использование надежной и проверенной технологии радиосвязи, позволяющей реализовывать различные формы эксплуатации.

Радиопередатчики и -приемники новой электронной платформы могут быть легко и быстро связаны между собой с помощью нажимных кнопок и светодиодов (функция "quicklink"). Этот простой вид ввода в эксплуатацию особенно хорошо подходит для систем малого и среднего размера, в которых устройства связаны друг с другом исключительно по радиоканалу.

Решения, использующие технологию радиосвязи KNX предоставляют значительные преимущества в том случае, если речь идёт о создании более сложных или больших систем, либо расширении существующих, так как в этом случае радиоустройства могут быть связаны с проводной системой KNX через устройство сопряжения.

При этом, платформа Berker.Net предлагает как варианты создания систем на радиосхине в соответствии с самыми высокими требованиями, так и варианты интеграции/дооснащения, обеспечивающие полную работоспособность радиоустройств в сочетании со стандартными системами KNX.

- Система управления освещением и жалюзи с использованием датчиков движения
- Меньшее количество вставок для скрытого монтажа, при этом более широкий функционал
- Оптимальное продукт-портфолио в серийном дизайне
- Устройства совместимы со стандартными системами, системами на радиосхине KNX и KNX-совместимыми решениями.
- Простота установки и подключения по радиосхине KNX благодаря функции quicklink
- Интуитивное управление обеспечивает наивысшую степень комфорта



Вся продукция quicklink также совместима с системами KNX-easy и программой ETS.

Накладки для традиционной электроники



Кнопка, 1-канальная



Кнопка, 2-канальная



Датчик движения 1,1/2,2 м













Инфракрасный датчик движения "Комфорт" , 1/2,2m



Кнопка жалюзи



Таймер жалюзи

Электронные вставки	№ для заказа	8514 11 xx	8514 21 xx	8534 11 xx 8534 21 xx	8534 12 xx 8534 22 xx	8524 11 xx	8574 11 xx	
Универсальная электронная вставка - выключатель, 1-канальная 	8512 11 00	■		■	■			
Электронная вставка с релейным контактом 	8512 12 00	■		■	■			
Кнопочный диммер (R, L) 	8542 11 00	■		■	■			
Универсальный кнопочный диммер 1-канальный 	8542 12 00	■		■	■			
Универсальная электронная вставка - выключатель, 2-канальная 	8512 22 00		■					
Универсальный кнопочный диммер 2-канальный 	8542 21 00		■					
Вставка управления DALI/DSI с блоком питания 	8542 17 00	■						
Электронная вставка жалюзи «Комфорт» 	8522 11 00					■	■	
Вставка блока питания для радиопины KNX насадок 	8502 01 00							
Вспомогательный датчик движения 	8532 01 00			■	■			

**Накладки
для радио-
шины KNX**



Кнопка 1-каналь-
ная, радиошины
KNX



Кнопка 2-каналь-
ная, радиошины
KNX



Кнопка 4-каналь-
ная, радиошины
KNX



Датчик движения
"Комфорт", радио-
шины KNX,
1,1/2,2 м



Таймер, радиоши-
ны KNX



Кнопка жалюзи,
радиошины KNX



Таймер жалюзи,
радиошины KNX

	8514 51 xx	8514 61 xx	8564 81 xx	8534 51 xx 8534 61 xx	8574 52 xx	8524 51 xx	8574 51 xx
	■		■	■			
	■		■	■	■		
	■		■	■			
	■		■	■			
		■	■				
		■	■				
	■		■				
						■	■
	■	■	■	■	■	■	■



Управление светом

Электронные вставки переключения



Электронная вставка с релейным контактом

Рабочее напряжение	230 В [~]
Частота	50/60 Гц
Минимальная нагрузка контакта	≈ 15 Вт
Светодиодные лампы на 230 В	440 Вт
Светорегулируемые энергосберегающие лампы	440 Вт
Лампы накаливания и галогенные лампы 230 В	2300 Вт
Обычные светорегулируемые трансформаторы	1500 ВА
Электронные трансформаторы и двухрежимные трансформаторы	1500 Вт
Люминесцентные лампы:	
- некомпенсированные	1100 ВА
- параллельно компенсированные	1000 Вт / 130 μF
- в схеме парного включения	1000 Вт
- с ЭПРА	1000 Вт
Компактные флуоресцентные лампы с ЭПРА	22 x 20 Вт
Количество дополнительных устройств	без ограничений
Рабочая температура	-5 ... +45 °C
Длина провода дополнительных устройств	макс. 50 м
Длина провода нагрузки	макс. 100 м
Винтовые клеммы (макс.)	2 x 1,5/1 x 2,5 мм ²
Глубина монтажа направляющей захвата	32 мм

- незначительное энергопотребление
- с дополнительным входом для включения с дополнительного места при помощи кнопки (замыкателя) или датчика движения, управление на одном уровне клавиши
- соединение между опорным кольцом и фиксаторами - «лапками» не пропускает ток
- возможно использовать в качестве электронного кнопочного выключателя
- с винтовыми клеммами

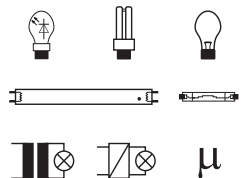

i 936

Требуется нейтральный провод!
 Большое количество функций передачи и / или приема в сочетании с накладкой радиопоина KNX.



Исполнение	арт. №	уп.
Электронная вставка с релейным контактом	8512 12 00	1

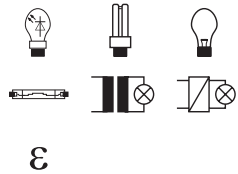

Электронная вставка выключателя 1-канальная

Рабочее напряжение	230 В~
Частота	50/60 Гц
Светодиодные лампы на 230 В с регулируемой яркостью	5 ... 70 Вт
Светорегулируемые энергосберегающие лампы	13 ... 80 Вт
Лампы накаливания и галогенные лампы 230 В	25 ... 400 Вт
Обычные светорегулируемые трансформаторы	25 ... 400 ВА
Электронные трансформаторы и двухрежимные трансформаторы	25 ... 400 Вт
Количество дополнительных устройств	без ограничений
Рабочая температура	-5 ... +45 °С
Длина провода дополнительных устройств	макс. 50 м
Длина провода нагрузки	макс. 100 м
Винтовые клеммы (макс.)	2 x 1,5/1 x 2,5 мм ²
Глубина монтажа	32 мм

- незначительное энергопотребление
- автоматическая настройка принципа переключения, зависящего от нагрузки (метод autoDetect)
- оптимальное диммирование благодаря тонкой настройке на тип нагрузки при помощи специальных режимов
- лампосберегающий мягкий пуск
- с дополнительным входом для включения с дополнительного места при помощи кнопки (замыкателя) или датчика движения, управление на одном уровне клавиши
- соединение между опорным кольцом и фиксаторами - «лапками» не пропускает ток
- стойкий к короткому замыканию и перегрузкам (электронный предохранитель)
- с винтовыми клеммами

i 936

Предназначено только для эксплуатации с нагрузками с регулируемой яркостью!

Внимание!

Подключайте только ESL на 230 В или светодиодные лампы **с регулировкой яркости**.

Запрещается одновременно подключать индуктивную и емкостную нагрузку.

Большое количество функций передачи и / или приема в сочетании с накладкой радиосигнала KNX.



Исполнение	арт. №	уп.
Электронная вставка выключателя 1-канальная	8512 11 00	1



Электронная вставка выключателя 2-канальная

Рабочее напряжение	230 В \sim
Частота	50/60 Гц
Светодиодные лампы на 230 В с регулируемой яркостью	на каждый канал 12 ... 54 Вт
Светорегулируемые энергосберегающие лампы	на каждый канал 15 ... 54 Вт
Лампы накаливания и галогенные лампы 230 В	на канал 35 ... 300 Вт
Обычные светорегулируемые трансформаторы	на единицу 35 ... 300 ВА
Электронные трансформаторы и двухрежимные трансформаторы	на единицу 35 ... 300 Вт
Количество дополнительных устройств	без ограничений
Рабочая температура	-5 ... +45 °C
Длина провода дополнительных устройств	макс. на единицу 50 м
Длина провода нагрузки	макс. 100 м
Винтовые клеммы (макс.)	2 x 1,5/1 x 2,5 мм ²
Глубина монтажа	32 мм

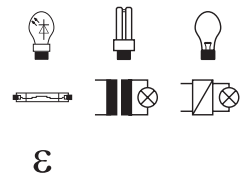

- незначительное энергопотребление
- автоматическая настройка принципа переключения, зависящего от нагрузки (метод autoDetect)
- оптимальное диммирование благодаря тонкой настройке на тип нагрузки при помощи специальных режимов
- лампосберегающий мягкий пуск
- с 2-мя входами для включения с дополнительного места при помощи механических кнопок (размыкателей), управление на одном уровне клавиши
- соединение между опорным кольцом и фиксаторами - «лапками» не пропускает ток
- стойкий к короткому замыканию и перегрузкам (электронный предохранитель)
- с винтовыми клеммами

i 936

Предназначено только для эксплуатации с нагрузками с регулируемой яркостью!

Внимание!

Подключайте только ESL на 230 В или светодиодные лампы **с регулировкой яркости**.

Запрещается одновременно подключать индуктивную и емкостную нагрузку.

Большое количество функций передачи и / или приема в сочетании с накладкой радиوشина KNX.



Исполнение	арт. №	уп.
Электронная вставка выключателя 2-канальная	8512 22 00	1

Электронные вставки диммера



Кнопочный диммер (R, L)

Рабочее напряжение	230 В \sim
Частота	50/60 Гц
Потребляемая мощность (режим ожидания)	< 0,3 Вт
Лампы накаливания и галогенные лампы 230 В	25 ... 400 Вт
Обычные светорегулируемые трансформаторы	25 ... 400 ВА
Количество дополнительных устройств	без ограничений
Количество универсальных усилителей мощности	макс. 2
Рабочая температура	-5 ... +45 °C
Длина провода дополнительных устройств	макс. 50 м
Длина провода нагрузки	макс. 100 м
Винтовые клеммы (макс.)	2 x 1,5/1 x 2,5 мм ²
Глубина монтажа	32 мм

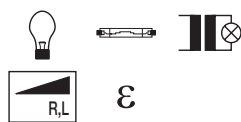

- незначительное энергопотребление
- с фазовой засечкой
- лампосберегающий мягкий пуск
- начальная яркость может быть введена в память на случай отсутствия питания в сети
- может быть дополнен универсальными устройствами Plus REG для увеличения мощности
- с дополнительным входом для включения с дополнительного места при помощи кнопки (замыкателя) или датчика движения, управление на одном уровне клавиши
- соединение между опорным кольцом и фиксаторами - «лапками» не пропускает ток
- стойкий к короткому замыканию и перегрузкам (электронный предохранитель)
- с винтовыми клеммами

Подходит к Опция	арт. №	стр.
Универсальный усилитель мощности 200 ... 500 Вт, 230 В	1 6599 01	45

i 936

Большое количество функций передачи и / или приема в сочетании с накладкой радиوشина KNX.



Исполнение	арт. №	уп.
Кнопочный диммер (R, L)	8542 11 00	1



Универсальный кнопочный диммер 1-канальный

Рабочее напряжение	230 В~
Частота	50/60 Гц
Потребляемая мощность (режим ожидания)	< 0,3 Вт
Светодиодные лампы на 230 В с регулируемой яркостью	5 ... 70 Вт
Светорегулируемые энергосберегающие лампы	13 ... 80 Вт
Лампы накаливания и галогенные лампы 230 В	25 ... 400 Вт
Обычные светорегулируемые трансформаторы	25 ... 400 ВА
Электронные трансформаторы и двухрежимные трансформаторы	25 ... 400 Вт
Количество дополнительных устройств	без ограничений
Рабочая температура	-5 ... +45 °С
Длина провода дополнительных устройств	макс. 50 м
Длина провода нагрузки	макс. 100 м
Винтовые клеммы (макс.)	2 x 1,5/1 x 2,5 мм ²
Глубина монтажа	32 мм

- незначительное энергопотребление
- автоматическая настройка принципа переключения, зависящего от нагрузки (метод autoDetect)
- автоматический выбор типа обрезки фазы в зависимости от нагрузки, «самопрограммирующийся»
- оптимальное диммирование благодаря тонкой настройке на тип нагрузки при помощи специальных режимов
- лампосберегающий мягкий пуск
- с дополнительным входом для включения с дополнительного места при помощи кнопки (замыкателя) или датчика движения, управление на одном уровне клавиши
- соединение между опорным кольцом и фиксаторами - «лапками» не пропускает ток
- стойкий к короткому замыканию и перегрузкам (электронный предохранитель)
- с винтовыми клеммами

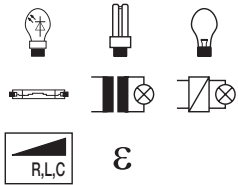

Запрещается одновременно подключать индуктивную и емкостную нагрузку.

Большое количество функций передачи и / или приема в сочетании с накладкой радиосигнала KNX.

i 936



Исполнение	арт. №	уп.
Универсальный кнопочный диммер 1-канальный	8542 12 00	1



Универсальный кнопочный диммер 2-канальный

Рабочее напряжение	230 В \sim
Частота	50/60 Гц
Потребляемая мощность - режим ожидания (канал 1/канал 2)	0,3/0,7 Вт
Потребляемая мощность (режим ожидания)	< 0,3 Вт
Светодиодные лампы на 230 В с регулируемой яркостью	на каждый канал 12 ... 40 Вт
Светорегулируемые энергосберегающие лампы	на каждый канал 15 ... 54 Вт
Лампы накаливания и галогенные лампы 230 В	на канал 35 ... 300 Вт
Обычные светорегулируемые трансформаторы	на единицу 35 ... 300 ВА
Электронные трансформаторы и двухрежимные трансформаторы	на единицу 35 ... 300 Вт
Количество дополнительных устройств	без ограничений
Рабочая температура	-5 ... +45 °С
Длина провода дополнительных устройств	макс. на единицу 50 м
Длина провода нагрузки	макс. 100 м
Винтовые клеммы (макс.)	2 x 1,5/1 x 2,5 мм ²
Глубина монтажа	32 мм

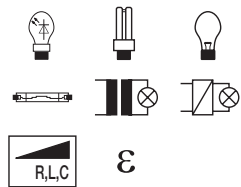

- незначительное энергопотребление
- автоматическая настройка принципа переключения, зависящего от нагрузки (метод autoDetect)
- автоматический выбор типа обрезки фазы в зависимости от нагрузки, «самопрограммирующийся»
- оптимальное диммирование благодаря тонкой настройке на тип нагрузки при помощи специальных режимов
- лампосберегающий мягкий пуск
- с 2-мя входами для включения с дополнительного места при помощи механических кнопок (размыкателей), управление на одном уровне клавиши
- соединение между опорным кольцом и фиксаторами - «лапками» не пропускает ток
- стойкий к короткому замыканию и перегрузкам (электронный предохранитель)
- с винтовыми клеммами

i 936

Запрещается одновременно подключать индуктивную и емкостную нагрузку.

Большое количество функций передачи и / или приема в сочетании с накладкой радиопоина KNX.



Исполнение	арт. №	уп.
Универсальный кнопочный диммер 2-канальный	8542 21 00	1

Устройства управления DALI/DSI



Электронная вставка управления DALI/DSI

Рабочее напряжение	230 В~
Частота	50/60 Гц
Напряжение DALI	16 В= (10,5 ... 22,5 В=)
Выходной ток	макс. 40 мА
Потребляемая мощность (режим ожидания)	< 0,4 Вт
Количество дополнительных устройств	без ограничений
Количество приборов по стандарту DALI/DSI:	
- активный режим эксплуатации	макс. 20
- пассивный режим эксплуатации (с подачей внешнего напряжения)	макс. 64
Рабочая температура	-5 ... +45 °С
Длина провода дополнительных устройств	макс. 100 м
Длина провода DALI при 1,5 мм ²	макс. 300 м
Винтовые клеммы (макс.)	2 x 1,5/1 x 2,5 мм ²
Глубина монтажа	32 мм

Не предусмотрено для комбинации с другими устройствами управления DALI.
DALI Связь через шины в режиме Broadcast в соответствии с IEC 62386-102

- незначительное энергопотребление
- автоматическое распознавание приборов, работающих по стандарту DALI-/DSI
- дистанционное управление с помощью ручных / настенных радиопередатчиков KNX в комбинации с радиокнопками KNX
- начальная яркость может быть введена в память на случай отсутствия питания в сети
- автоматический выбор режима работы (активный / пассивный)
- выдает при подключенном напряжении сети напряжение системы для других участников (абонентов) стандарта DALI
- с дополнительным входом для включения с дополнительного места при помощи кнопки (замыкателя)
- соединение между опорным кольцом и фиксаторами - «лапками» не пропускает ток
- для переключения и управления ЭПРА и трансформатором Tronic с интерфейсом стандарта DALI/DSI
- информация по управлению рассылается централизованно всем участникам (абонентам) в сети DALI/DSI (Broadcast)
- с электронной защитой от короткого замыкания и перегрузки
- с винтовыми клеммами

Исполнение	арт. №	уп.
Электронная вставка управления DALI/DSI	8542 17 00	1

Подходит к	арт. №	стр.
Датчик движения 1,1 м	8534 ..	75

Кнопки для выключателей и диммеров



Кнопка 1-канальная

Рабочее напряжение	через вставку
Рабочая температура	-5 ... +45 °С

- незначительное энергопотребление
- с программой управления на 2 уровня
- начальная яркость при использовании в электронной вставки для диммера может быть сохранена в памяти энергонезависимо
- с защитой от демонтажа

Подходит к	арт. №	стр.
Электронная вставка с релейным контактом	8512 12 00	29
Электронная вставка управления DALI/DSI	8542 17 00	34
Электронная вставка выключателя 1-канальная	8512 11 00	30
Кнопочный диммер (R, L)	8542 11 00	31
Универсальный кнопочный диммер 1-канальный	8542 12 00	32

i 936

Исполнение	арт. №	уп.
Berker S.1/B.3/B.7		
цвет: белый, глянец	8514 11 82	1
цвет: полярная белизна, глянец	8514 11 89	1
цвет: полярная белизна, матовый	8514 11 88	1
цвет: антрацитовый, матовый лак	8514 11 85	1
цвет: алюминиевый, матовый лак	8514 11 83	1
Berker Q.1/Q.3/Q.7		
цвет: белый, с эффектом бархата	8514 11 22	1
цвет: полярная белизна, с эффектом бархата	8514 11 29	1
цвет: антрацитовый, бархатный лак	8514 11 26	1
цвет: алюминиевый, бархатный лак	8514 11 24	1





Исполнение	арт. №	уп.
Berker K.1/K.5		
цвет: полярная белизна, глянец	8514 11 79	1
цвет: антрацитовый, матовый лак	8514 11 75	1
цвет: алюминиевый, матовый лак	8514 11 77	1
нержавеющая сталь, матовый лак	8514 11 73	1
Berker R.1/R.3		
цвет: полярная белизна, глянец ¹⁾	8514 11 39	1
цвет: черный, глянец ¹⁾	8514 11 31	1

¹⁾ Без защиты от демонтажа



Кнопка 2-канальная

Рабочее напряжение
Рабочая температура

через вставку
-5 ... +45 °C

- незначительное энергопотребление
- управление с двумя плоскостями для серии
- начальная яркость при использовании в электронной вставке для диммера может быть сохранена в памяти энергонезависимо
- с защитой от демонтажа

Подходит к	арт. №	стр.
Электронная вставка выключателя 2-канальная	8512 22 00	31
Универсальный кнопочный диммер 2-канальный	8542 21 00	33

i 936



Исполнение	арт. №	уп.
Berker S.1/B.3/B.7		
цвет: белый, глянец	8514 21 82	1
цвет: полярная белизна, глянец	8514 21 89	1
цвет: полярная белизна, матовый	8514 21 88	1
цвет: антрацитовый, матовый лак	8514 21 85	1
цвет: алюминиевый, матовый лак	8514 21 83	1
Berker Q.1/Q.3/Q.7		
цвет: белый, с эффектом бархата	8514 21 22	1
цвет: полярная белизна, с эффектом бархата	8514 21 29	1
цвет: антрацитовый, бархатный лак	8514 21 26	1
цвет: алюминиевый, бархатный лак	8514 21 24	1
Berker K.1/K.5		
цвет: полярная белизна, глянец	8514 21 79	1
цвет: антрацитовый, матовый лак	8514 21 75	1
цвет: алюминиевый, матовый лак	8514 21 77	1
нержавеющая сталь, матовый лак	8514 21 73	1
Berker R.1/R.3		
цвет: полярная белизна, глянец ¹⁾	8514 21 39	1
цвет: черный, глянец ¹⁾	8514 21 31	1

¹⁾ Без защиты от демонтажа

Датчики движения

Электронные вставки



Электронная вставка с релейным контактом

Рабочее напряжение	230 В [~]
Частота	50/60 Гц
Минимальная нагрузка контакта	≈ 15 Вт
Светодиодные лампы на 230 В	440 Вт
Светорегулируемые энергосберегающие лампы	440 Вт
Лампы накаливания и галогенные лампы 230 В	2300 Вт
Обычные светорегулируемые трансформаторы	1500 ВА
Электронные трансформаторы и двухрежимные трансформаторы	1500 Вт
Люминесцентные лампы:	
- некомпенсированные	1100 ВА
- параллельно компенсированные	1000 Вт / 130 μF
- в схеме парного включения	1000 Вт
- с ЭПРА	1000 Вт
Компактные флуоресцентные лампы с ЭПРА	22 x 20 Вт
Количество дополнительных устройств	без ограничений
Рабочая температура	-5 ... +45 °C
Длина провода дополнительных устройств	макс. 50 м
Длина провода нагрузки	макс. 100 м
Винтовые клеммы (макс.)	2 x 1,5/1 x 2,5 мм ²
Глубина монтажа направляющей захвата	32 мм

- незначительное энергопотребление
- с дополнительным входом для включения с дополнительного места при помощи кнопки (замыкателя) или датчика движения, управление на одном уровне клавиши
- соединение между опорным кольцом и фиксаторами - «лапками» не пропускает ток
- возможно использовать в качестве электронного кнопочного выключателя
- с винтовыми клеммами

i 936

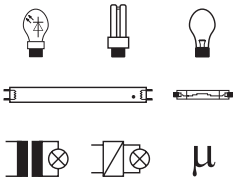

Требуется нейтральный провод!
Большое количество функций передачи и / или приема в сочетании с накладкой радиоплатформа KNX.



Исполнение	арт. №	уп.
Электронная вставка с релейным контактом	8512 12 00	1



Электронная вставка выключателя 1-канальная

Рабочее напряжение	230 В \sim
Частота	50/60 Гц
Светодиодные лампы на 230 В с регулируемой яркостью	5 ... 70 Вт
Светорегулируемые энергосберегающие лампы	13 ... 80 Вт
Лампы накаливания и галогенные лампы 230 В	25 ... 400 Вт
Обычные светорегулируемые трансформаторы	25 ... 400 ВА
Электронные трансформаторы и двухрежимные трансформаторы	25 ... 400 Вт
Количество дополнительных устройств	без ограничений
Рабочая температура	-5 ... +45 °С
Длина провода дополнительных устройств	макс. 50 м
Длина провода нагрузки	макс. 100 м
Винтовые клеммы (макс.)	2 x 1,5/1 x 2,5 мм ²
Глубина монтажа	32 мм

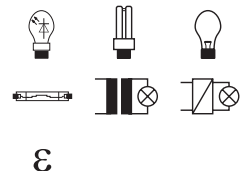

- незначительное энергопотребление
- автоматическая настройка принципа переключения, зависящего от нагрузки (метод autoDetect)
- оптимальное диммирование благодаря тонкой настройке на тип нагрузки при помощи специальных режимов
- лампосберегающий мягкий пуск
- с дополнительным входом для включения с дополнительного места при помощи кнопки (замыкателя) или датчика движения, управление на одном уровне клавиши
- соединение между опорным кольцом и фиксаторами - «лапками» не пропускает ток
- стойкий к короткому замыканию и перегрузкам (электронный предохранитель)
- с винтовыми клеммами

i 936

Предназначено только для эксплуатации с нагрузками с регулируемой яркостью!

Внимание!

Подключайте только ESL на 230 В или светодиодные лампы **с регулировкой яркости**.

Запрещается одновременно подключать индуктивную и емкостную нагрузку.

Большое количество функций передачи и / или приема в сочетании с накладкой радиوشина KNX.



Исполнение	арт. №	уп.
Электронная вставка выключателя 1-канальная	8512 11 00	1



Кнопочный диммер (R, L)

Рабочее напряжение	230 В \sim
Частота	50/60 Гц
Потребляемая мощность (режим ожидания)	< 0,3 Вт
Лампы накаливания и галогенные лампы 230 В	25 ... 400 Вт
Обычные светорегулируемые трансформаторы	25 ... 400 ВА
Количество дополнительных устройств	без ограничений
Количество универсальных усилителей мощности	макс. 2
Рабочая температура	-5 ... +45 °С
Длина провода дополнительных устройств	макс. 50 м
Длина провода нагрузки	макс. 100 м
Винтовые клеммы (макс.)	2 x 1,5/1 x 2,5 мм ²
Глубина монтажа	32 мм

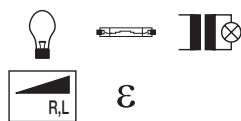

- незначительное энергопотребление
- с фазовой засечкой
- лампосберегающий мягкий пуск
- начальная яркость может быть введена в память на случай отсутствия питания в сети
- может быть дополнен универсальными устройствами Plus REG для увеличения мощности
- с дополнительным входом для включения с дополнительного места при помощи кнопки (замыкателя) или датчика движения, управление на одном уровне клавиши
- соединение между опорным кольцом и фиксаторами - «лапками» не пропускает ток
- стойкий к короткому замыканию и перегрузкам (электронный предохранитель)
- с винтовыми клеммами

Подходит к	арт. №	стр.
Опция		
Универсальный усилитель мощности 200 ... 500 Вт, 230 В	1 6599 01	45

i 936

Большое количество функций передачи и / или приема в сочетании с накладкой радиوشина KNX.



Исполнение	арт. №	уп.
Кнопочный диммер (R, L)	8542 11 00	1

Универсальный кнопочный диммер 1-канальный

Рабочее напряжение	230 В~
Частота	50/60 Гц
Потребляемая мощность (режим ожидания)	< 0,3 Вт
Светодиодные лампы на 230 В с регулируемой яркостью	5 ... 70 Вт
Светорегулируемые энергосберегающие лампы	13 ... 80 Вт
Лампы накаливания и галогенные лампы 230 В	25 ... 400 Вт
Обычные светорегулируемые трансформаторы	25 ... 400 ВА
Электронные трансформаторы и двухрежимные трансформаторы	25 ... 400 Вт
Количество дополнительных устройств	без ограничений
Рабочая температура	-5 ... +45 °С
Длина провода дополнительных устройств	макс. 50 м
Длина провода нагрузки	макс. 100 м
Винтовые клеммы (макс.)	2 x 1,5/1 x 2,5 мм ²
Глубина монтажа	32 мм

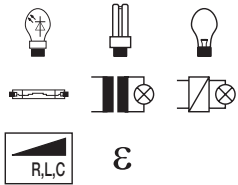

- незначительное энергопотребление
- автоматическая настройка принципа переключения, зависящего от нагрузки (метод autoDetect)
- автоматический выбор типа обрезки фазы в зависимости от нагрузки, «самопрограммирующийся»
- оптимальное диммирование благодаря тонкой настройке на тип нагрузки при помощи специальных режимов
- лампосберегающий мягкий пуск
- с дополнительным входом для включения с дополнительного места при помощи кнопки (замыкателя) или датчика движения, управление на одном уровне клавиши
- соединение между опорным кольцом и фиксаторами - «лапками» не пропускает ток
- стойкий к короткому замыканию и перегрузкам (электронный предохранитель)
- с винтовыми клеммами

i 936

Запрещается одновременно подключать индуктивную и емкостную нагрузку.

Большое количество функций передачи и / или приема в сочетании с накладкой радиосигнала KNX.



Исполнение	арт. №	уп.
Универсальный кнопочный диммер 1-канальный	8542 12 00	1

Дополнительное устройство для датчика движения

Рабочее напряжение	230 В~
Частота	50/60 Гц
Рабочая температура	-5 ... +45 °С
Длина провода дополнительных устройств	макс. 50 м
Количество датчиков движения дополнительных устройств	без ограничений
Винтовые клеммы (макс.)	2 x 1,5/1 x 2,5 мм ²
Глубина монтажа	32 мм

- незначительное энергопотребление
- соединение между опорным кольцом и фиксаторами - «лапками» не пропускает ток
- стойкий к короткому замыканию и перегрузкам (электронный предохранитель)
- с винтовыми клеммами

i 936

Исполнение	арт. №	уп.
Дополнительное устройство для датчика движения	8532 01 00	1

Накладки датчика движения



Инфракрасный датчик движения «Комфорт» 1,1 м

Номинальная высота монтажа	1,1 м
Область охвата прямоугольной формы	≈ 12 x 16 м
Фронтальная зона охвата	≈ 12 м
Дальность действия сбоку	на ≈ 8 м
Время срабатывания, регулируемое	≈ 10 с ... 30 мин.
Чувствительность срабатывания, регулируемая	≈ 10 ... 100 %
Яркость срабатывания, регулируемая	≈ 5 ... 1000 лк, дневной режим
Кратковременный режим работы	200 мс
Время «иммунитета»	≈ 10 с
Рабочая температура	-5 ... +45 °С
Высота от стены	34 мм

- незначительное энергопотребление
- с кнопкой автоматики включения / выключения
- светодиодный индикатор совместимости наклейки/вставки
- со светодиодным индикатором состояния и работы красный/зеленый/оранжевый
- с функцией памяти для моделирования эффекта присутствия
- функция «Party» для включения на 2 часа
- функция программирования яркости срабатывания - «Teach-Funktion» - при помощи кнопки
- с блокировкой клавиш
- режим кратковременной работы на время «иммунитета» (например, для лестничного освещения, для временного отключения электроэнергии)
- режим, управляемый процессором μ
- с защитой от демонтажа

Подходит к Электронные вставки **арт. №** **стр.** стр. 697

i 936

Постоянное воздействие прямых солнечных лучей на уровень обнаружения, обращенный вверх, может привести к выходу из строя датчика движения. Исключительно для использования в помещении!

Исполнение	арт. №	уп.
Berker S.1/B.3/B.7		
цвет: белый, глянцевый	8534 12 82	1
цвет: полярная белизна, глянцевый	8534 12 89	1
цвет: полярная белизна, матовый	8534 12 88	1
цвет: антрацитовый, матовый	8534 12 85	1
цвет: алюминиевый, матовый лак	8534 12 83	1
Berker Q.1/Q.3/Q.7		
цвет: белый, с эффектом бархата	8534 12 22	1
цвет: полярная белизна, с эффектом бархата	8534 12 29	1
цвет: антрацитовый, бархатный лак	8534 12 26	1
цвет: алюминиевый, бархатный лак	8534 12 24	1
Berker K.1/K.5		
цвет: полярная белизна, глянцевый	8534 12 79	1
цвет: антрацитовый, матовый лак	8534 12 75	1
цвет: алюминиевый, матовый лак	8534 12 77	1
нержавеющая сталь, матовый лак	8534 12 73	1
Berker R.1/R.3		
цвет: полярная белизна, глянцевый ¹⁾	8534 12 39	1
цвет: черный, глянцевый ¹⁾	8534 12 31	1

¹⁾ Без защиты от демонтажа

Инфракрасный датчик движения «Комфорт» 2,2 м

Номинальная высота монтажа	2,2 м
Область охвата прямоугольной формы	≈ 8 x 12 м
Фронтальная зона охвата	≈ 8 м
Дальность действия сбоку	на ≈ 6 м
Время срабатывания, регулируемое	≈ 10 с ... 30 мин.
Чувствительность срабатывания, регулируемая	≈ 10 ... 100 %
Яркость срабатывания, регулируемая	≈ 5 ... 1000 лк, дневной режим
Кратковременный режим работы	200 мс
Время «иммунитета»	≈ 10 с
Рабочая температура	-5 ... +45 °С
Высота от стены	34 мм

- незначительное энергопотребление
- с кнопкой автоматики включения / выключения
- светодиодный индикатор совместимости накладки/вставки
- со светодиодным индикатором состояния и работы красный/зеленый/оранжевый
- с функцией памяти для моделирования эффекта присутствия
- функция «Party» для включения на 2 часа
- функция программирования яркости срабатывания - «Teach-Funktion» - при помощи кнопки
- с блокировкой клавиш
- режим кратковременной работы на время «иммунитета» (например, для лестничного освещения, для временного отключения электроэнергии)
- режим, управляемый процессором μ
- с защитой от демонтажа

Подходит к арт. № стр.
Электронные вставки стр. 697

i 936

Исполнение арт. № уп.

Berker S.1/B.3/B.7

цвет: белый, гляцевый	8534 22 82	1
цвет: полярная белизна, гляцевый	8534 22 89	1
цвет: полярная белизна, матовый	8534 22 88	1
цвет: антрацитовый, матовый	8534 22 85	1
цвет: алюминиевый, матовый лак	8534 22 83	1

Berker Q.1/Q.3/Q.7

цвет: белый, с эффектом бархата	8534 22 22	1
цвет: полярная белизна, с эффектом бархата	8534 22 29	1
цвет: антрацитовый, бархатный лак	8534 22 26	1
цвет: алюминиевый, бархатный лак	8534 22 24	1

Berker K.1/K.5

цвет: полярная белизна, гляцевый	8534 22 79	1
цвет: антрацитовый, матовый лак	8534 22 75	1
цвет: алюминиевый, матовый лак	8534 22 77	1
нержавеющая сталь, матовый лак	8534 22 73	1

Berker R.1/R.3

цвет: полярная белизна, гляцевый ¹⁾	8534 22 39	1
цвет: черный, гляцевый ¹⁾	8534 22 31	1

¹⁾ Без защиты от демонтажа





Датчик движения 1,1 м

Номинальная высота монтажа	1,1 м
Область охвата прямоугольной формы	≈ 12 x 16 м
Фронтальная зона охвата	≈ 12 м
Дальность действия сбоку	на ≈ 8 м
Время срабатывания	≈ 180 с
Чувствительность срабатывания, регулируемая	≈ 10 ... 100 %
Яркость срабатывания, регулируемая	≈ 5 ... 1000 лк, дневной режим
Рабочая температура	-5 ... +45 °C
Высота от стены	34 мм

- незначительное энергопотребление
- с кнопкой автоматики включения / выключения
- светодиодный индикатор совместимости наклейки/вставки
- со светодиодным индикатором состояния и работы красный / зеленый / оранжевый
- с функцией памяти для моделирования эффекта присутствия
- функция «Party» для включения на 2 часа
- функция программирования яркости срабатывания - «Teach-Funktion» - при помощи кнопки
- с блокировкой клавиш
- режим, управляемый процессором μ
- с защитой от демонтажа

Подходит к Электронные вставки **арт. №** **стр.** стр. 697

Постоянное воздействие прямых солнечных лучей на уровень обнаружения, обращенный вверх, может привести к выходу из строя датчика движения. Исключительно для использования в помещении!

i 936

Исполнение	арт. №	уп.
Berker S.1/B.3/B.7		
цвет: белый, глянец	8534 11 82	1
цвет: полярная белизна, глянец	8534 11 89	1
цвет: полярная белизна, матовый	8534 11 88	1
цвет: антрацитовый, матовый	8534 11 85	1
цвет: алюминиевый, матовый лак	8534 11 83	1
Berker Q.1/Q.3/Q.7		
цвет: белый, с эффектом бархата	8534 11 22	1
цвет: полярная белизна, с эффектом бархата	8534 11 29	1
цвет: антрацитовый, бархатный лак	8534 11 26	1
цвет: алюминиевый, бархатный лак	8534 11 24	1
Berker K.1/K.5		
цвет: полярная белизна, глянец	8534 11 79	1
цвет: антрацитовый, матовый лак	8534 11 75	1
цвет: алюминиевый, матовый лак	8534 11 77	1
нержавеющая сталь, матовый лак	8534 11 73	1
Berker R.1/R.3		
цвет: полярная белизна, глянец ¹⁾	8534 11 39	1
цвет: черный, глянец ¹⁾	8534 11 31	1

¹⁾ Без защиты от демонтажа

Датчик движения 2,2 м

Номинальная высота монтажа	2,2 м	■ незначительное энергопотребление
Область охвата прямоугольной формы	≈ 8 x 12 м	■ с кнопкой автоматики включения / выключения
Фронтальная зона охвата	≈ 8 м	■ светодиодный индикатор совместимости накладки/вставки
Дальность действия сбоку	на ≈ 6 м	■ со светодиодным индикатором состояния и работы красный / зеленый / оранжевый
Время срабатывания	≈ 180 с	■ с функцией памяти для моделирования эффекта присутствия
Чувствительность срабатывания, регулируемая	≈ 10 ... 100 %	■ функция «Party» для включения на 2 часа
Яркость срабатывания, регулируемая	≈ 5 ... 1000 лк, дневной режим	■ функция программирования яркости срабатывания - «Teach-Funktion» - при помощи кнопки
Рабочая температура	-5 ... +45 °C	■ с блокировкой клавиш
Высота от стены	34 мм	■ режим, управляемый процессором μ
		■ с защитой от демонтажа

Подходит к арт. № стр. 697
Электронные вставки

i 936

Исполнение арт. № уп.

Berker S.1/B.3/B.7

цвет: белый, глянцевый	8534 21 82	1
цвет: полярная белизна, глянцевый	8534 21 89	1
цвет: полярная белизна, матовый	8534 21 88	1
цвет: антрацитовый, матовый	8534 21 85	1
цвет: алюминиевый, матовый лак	8534 21 83	1

Berker Q.1/Q.3/Q.7

цвет: белый, с эффектом бархата	8534 21 22	1
цвет: полярная белизна, с эффектом бархата	8534 21 29	1
цвет: антрацитовый, бархатный лак	8534 21 26	1
цвет: алюминиевый, бархатный лак	8534 21 24	1

Berker K.1/K.5

цвет: полярная белизна, глянцевый	8534 21 79	1
цвет: антрацитовый, матовый лак	8534 21 75	1
цвет: алюминиевый, матовый лак	8534 21 77	1
нержавеющая сталь, матовый лак	8534 21 73	1

Berker R.1/R.3

цвет: полярная белизна, глянцевый ¹⁾	8534 21 39	1
цвет: черный, глянцевый ¹⁾	8534 21 31	1

¹⁾ Без защиты от демонтажа



Управление жалюзи



μ IP20

Электронная вставка для управления жалюзи «Комфорт»

Рабочее напряжение	230 В [~]
Частота	50/60 Гц
Коммутируемый ток (омический/индуктивный)	Макс. 5 А
Коммутируемый ток при cos φ = 0,6	макс. 3 А
Время переключения при смене направления	< 0,6 с
Количество дополнительных устройств	без ограничений
Рабочая температура	-5 ... +45 °С
Длина провода дополнительных устройств	макс. 50 м
Длина провода нагрузки	макс. 100 м
Винтовые клеммы (макс.)	2 x 1,5/1 x 2,5 мм ²
Глубина монтажа направляющей захвата	32 мм

- незначительное энергопотребление
- для единичного, группового и центрального управления
- со входами 230 В «Вверх» и «Вниз»
- соединение между опорным кольцом и фиксаторами - «лапками» не пропускает ток
- с двумя реле, обоюдно блокирующимися механическим и электронным способом
- возможно подсоединение дополнительных устройств управления: жалюзиных механизмов и кнопок, жалюзиных механизмов с ключом
- с винтовыми клеммами

Подходит к Опция	арт. №	стр.
Разделительное реле		стр. 98
Интерфейс, для наружного монтажа, 173 .. для датчиков ветра		97
Датчик осадков	183 01 ..	97

i 936



Исполнение	арт. №	уп.
Электронная вставка для управления жалюзи «Комфорт»	8522 11 00	1

Накладки для жалюзи



Кнопка для вставки жалюзи

Время срабатывания, регулируемое	0 с ... 500 с
Продолжительность цикла подъема / спуска	2 мин.
Время переключения при смене направления	< 0,6 с
Минимальное время перестановки пластин	≈ 250 мс
Рабочая температура	-5 ... +45 °С

- незначительное энергопотребление
- светодиодный индикатор совместимости накладки / вставки
- с контрольным светодиодом
- со светодиодом состояния для функции памяти и функции Party красный / оранжевый
- функция «Memory» - автоматическое выполнение подъема и опускания жалюзи с запоминанием положения
- функция «Party», без выполнения команд автоматики, радиоустройств и дополнительных устройств (гарантия блокировки)
- с оттиском «Стрелки»
- с защитой от демонтажа

Подходит к	арт. №	стр.
Электронная вставка для управления жалюзи «Комфорт»	8522 11 00	95

i 936

Исполнение	арт. №	уп.
Berker S.1/B.3/B.7		
цвет: белый, глянцевый	8524 11 82	1
цвет: полярная белизна, глянцевый	8524 11 89	1
цвет: полярная белизна, матовый	8524 11 88	1
цвет: антрацитовый, матовый	8524 11 85	1
цвет: алюминиевый, матовый лак	8524 11 83	1
Berker Q.1/Q.3/Q.7		
цвет: белый, с эффектом бархата	8524 11 22	1
цвет: полярная белизна, с эффектом бархата	8524 11 29	1
цвет: антрацитовый, бархатный лак	8524 11 26	1
цвет: алюминиевый, бархатный лак	8524 11 24	1
Berker K.1/K.5		
цвет: полярная белизна, глянцевый	8524 11 79	1
цвет: антрацитовый, матовый лак	8524 11 75	1
цвет: алюминиевый, матовый лак	8524 11 77	1
нержавеющая сталь, матовый лак	8524 11 73	1





Исполнение	арт. №	уп.
Berker R.1/R.3		
цвет: полярная белизна, гляцевый ¹⁾	8524 11 39	1
цвет: черный, гляцевый ¹⁾	8524 11 31	1

¹⁾ Без защиты от демонтажа



Таймер для вставки жалюзи

- с дисплеем



Продолжительность цикла подъема / спуска	2 мин.
Количество программируемых команд вверх / вниз	20
Время переключения при смене направления	< 0,6 с
Смещение астрономического времени	± 2 ч
Случайный генератор чисел	± 15 мин.
Запас хода	≈ 24 ч
Минимальное время перестановки пластин	≈ 250 мс
Рабочая температура	-5 ... +45 °C

Переключение на дополнительное ориентирование.
Управление кнопками устройства и программируемыми периодами переключения.

- незначительное энергопотребление
- в рабочем режиме ЖК-дисплей подсвечивается
- настраиваемая контрастность ЖК-дисплея
- индикация совместимости накладки/вставки на дисплее
- астропрограмма для переключения при восходе и закате солнца с указанием города / страны или координат, индивидуальная настройка
- программа «отпуск» - вариации подъема/опускания жалюзи в автоматическом режиме
- два пакета заводских настроек, возможны индивидуальные доводки
- функция «Party», без выполнения команд автоматики, радиоустройств и дополнительных устройств (гарантия блокировки)
- с блокировкой клавиш
- с функцией сброса в начальные настройки
- с автоматическим переходом на летнее / зимнее время (отключаемо)
- с защитой от демонтажа

Подходит к	арт. №	стр.
Электронная вставка для управления жалюзи «Комфорт»	8522 11 00	95

i 936

Исполнение	арт. №	уп.
Berker S.1/B.3/B.7		
цвет: белый, гляцевый	8574 11 82	1
цвет: полярная белизна, гляцевый	8574 11 89	1
цвет: полярная белизна, матовый	8574 11 88	1
цвет: алюминиевый, матовый лак	8574 11 83	1
цвет: антрацитовый, матовый	8574 11 85	1
Berker Q.1/Q.3/Q.7		
цвет: белый, с эффектом бархата	8574 11 22	1
цвет: полярная белизна, с эффектом бархата	8574 11 29	1
цвет: антрацитовый, бархатный лак	8574 11 26	1
цвет: алюминиевый, бархатный лак	8574 11 24	1
Berker K.1/K.5		
цвет: полярная белизна, гляцевый	8574 11 79	1
цвет: антрацитовый, матовый лак	8574 11 75	1
цвет: алюминиевый, матовый лак	8574 11 77	1
нержавеющая сталь, матовый лак	8574 11 73	1
Berker R.1/R.3		
цвет: полярная белизна, гляцевый ¹⁾	8574 11 39	1
цвет: черный, гляцевый ¹⁾	8574 11 31	1

¹⁾ Без защиты от демонтажа



Системное предложение Berker

Стандарт KNX широко известен и совместим со всеми системами Berker.

Теперь мы предлагаем Вам три умных решения на выбор:

Решения на базе радиошины Quicklink для отдельных помещений и дооснащения существующих зданий.

KNX easy, новая простая система управления для бытового сектора. И классическая KNX - система на базе программы ETS, как решение класса High-end для жилищного и офисного строительства.

Все решения компании Berker совместимы снизу вверх (компоненты простых систем могут использоваться в более сложных).

Тем самым обеспечивается большое разнообразие используемых компонентов и широкий функционал наших систем. Это качество отличает только продукцию Berker. С Berker Вы всегда будете готовы к развитию систем KNX и уверены в завтрашнем дне.

Сравнение систем



Радиомодули QUICKLINK

- Локальное решение для отдельных помещений
- Дооснащение существующих зданий.



Система KNX easy

- Комплексное решение для жилищного строительства
- Широкий функционал для применения в быту



KNX - система на базе программы ETS

- Решение премиум-класса для жилищного строительства
- Также соответствует комплексным требованиям офисно-производственного строительства

Виды зданий



Большие здания

Офисные и производственные здания
Многофункциональные комплексы



Новое строительство (частные дома, особняки)
Квартирные домохозяйства
Простые утилитарные постройки



Реконструкция
Ремонт
Решения для отдельных помещений



quicklink



easy

ETS

Сложность установки

Управление светом

Электронные вставки переключения



Электронная вставка с релейным контактом

Рабочее напряжение	230 В [~]
Частота	50/60 Гц
Минимальная нагрузка контакта	≈ 15 Вт
Светодиодные лампы на 230 В	440 Вт
Светорегулируемые энергосберегающие лампы	440 Вт
Лампы накаливания и галогенные лампы 230 В	2300 Вт
Обычные светорегулируемые трансформаторы	1500 ВА
Электронные трансформаторы и двухрежимные трансформаторы	1500 Вт
Люминесцентные лампы:	
- некомпенсированные	1100 ВА
- параллельно компенсированные	1000 Вт / 130 μF
- в схеме парного включения	1000 Вт
- с ЭПРА	1000 Вт
Компактные флуоресцентные лампы с ЭПРА	22 x 20 Вт
Количество дополнительных устройств	без ограничений
Рабочая температура	-5 ... +45 °C
Длина провода дополнительных устройств	макс. 50 м
Длина провода нагрузки	макс. 100 м
Винтовые клеммы (макс.)	2 x 1,5/1 x 2,5 мм ²
Глубина монтажа направляющей захвата	32 мм

- незначительное энергопотребление
- с дополнительным входом для включения с дополнительного места при помощи кнопки (замыкателя) или датчика движения, управление на одном уровне клавиши
- возможно использовать в качестве электронного кнопочного выключателя
- соединение между опорным кольцом и фиксаторами - «лапками» не пропускает ток
- с винтовыми клеммами

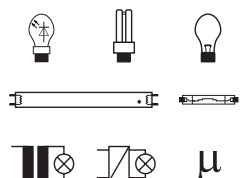

i 936

Требуется нейтральный провод!
 Большое количество функций передачи и / или приема в сочетании с накладкой радиошина KNX.



Исполнение	арт. №	уп.
Электронная вставка с релейным контактом	8512 12 00	1

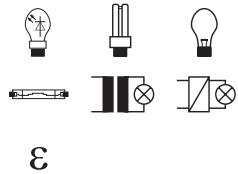

Электронная вставка выключателя 1-канальная

Рабочее напряжение	230 В~
Частота	50/60 Гц
Светодиодные лампы на 230 В с регулируемой яркостью	5 ... 70 Вт
Светорегулируемые энергосберегающие лампы	13 ... 80 Вт
Лампы накаливания и галогенные лампы 230 В	25 ... 400 Вт
Обычные светорегулируемые трансформаторы	25 ... 400 ВА
Электронные трансформаторы и двухрежимные трансформаторы	25 ... 400 Вт
Количество дополнительных устройств	без ограничений
Рабочая температура	-5 ... +45 °С
Длина провода дополнительных устройств	макс. 50 м
Длина провода нагрузки	макс. 100 м
Винтовые клеммы (макс.)	2 x 1,5/1 x 2,5 мм ²
Глубина монтажа	32 мм

- незначительное энергопотребление
- автоматическая настройка принципа переключения, зависящего от нагрузки (метод autoDetect)
- оптимальное диммирование благодаря тонкой настройке на тип нагрузки при помощи специальных режимов
- лампосберегающий мягкий пуск
- с дополнительным входом для включения с дополнительного места при помощи кнопки (замыкателя) или датчика движения, управление на одном уровне клавиши
- стойкий к короткому замыканию и перегрузкам (электронный предохранитель)
- соединение между опорным кольцом и фиксаторами - «лапками» не пропускает ток
- с винтовыми клеммами

i 936

Предназначено только для эксплуатации с нагрузками с регулируемой яркостью!

Внимание!

Подключайте только ESL на 230 В или светодиодные лампы **с регулировкой яркости**.

Запрещается одновременно подключать индуктивную и емкостную нагрузку.

Большое количество функций передачи и / или приема в сочетании с накладкой радиошина KNX.



Исполнение	арт. №	уп.
Электронная вставка выключателя 1-канальная	8512 11 00	1



Электронная вставка выключателя 2-канальная

Рабочее напряжение	230 В \sim
Частота	50/60 Гц
Светодиодные лампы на 230 В с регулируемой яркостью	на каждый канал 12 ... 54 Вт
Светорегулируемые энергосберегающие лампы	на каждый канал 15 ... 54 Вт
Лампы накаливания и галогенные лампы 230 В	на канал 35 ... 300 Вт
Обычные светорегулируемые трансформаторы	на единицу 35 ... 300 ВА
Электронные трансформаторы и двухрежимные трансформаторы	на единицу 35 ... 300 Вт
Количество дополнительных устройств	без ограничений
Рабочая температура	-5 ... +45 °C
Длина провода дополнительных устройств	макс. на единицу 50 м
Длина провода нагрузки	макс. 100 м
Винтовые клеммы (макс.)	2 x 1,5/1 x 2,5 мм ²
Глубина монтажа	32 мм

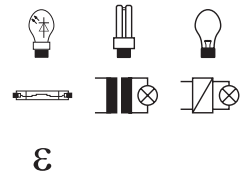

- незначительное энергопотребление
- автоматическая настройка принципа переключения, зависящего от нагрузки (метод autoDetect)
- оптимальное диммирование благодаря тонкой настройке на тип нагрузки при помощи специальных режимов
- лампосберегающий мягкий пуск
- с 2-мя входами для включения с дополнительного места при помощи механических кнопок (размыкателей), управление на одном уровне клавиши
- стойкий к короткому замыканию и перегрузкам (электронный предохранитель)
- соединение между опорным кольцом и фиксаторами - «лапками» не пропускает ток
- с винтовыми клеммами

i 936

Предназначено только для эксплуатации с нагрузками с регулируемой яркостью!

Внимание!

Подключайте только ESL на 230 В или светодиодные лампы **с регулировкой яркости**.

Запрещается одновременно подключать индуктивную и емкостную нагрузку.

Большое количество функций передачи и / или приема в сочетании с накладкой радиошина KNX.



Исполнение	арт. №	уп.
Электронная вставка выключателя 2-канальная	8512 22 00	1

Электронные вставки диммера



Кнопочный диммер (R, L)

Рабочее напряжение	230 В \sim
Частота	50/60 Гц
Потребляемая мощность (режим ожидания)	< 0,3 Вт
Лампы накаливания и галогенные лампы 230 В	25 ... 400 Вт
Обычные светорегулируемые трансформаторы	25 ... 400 ВА
Количество универсальных усилителей мощности	макс. 2
Количество дополнительных устройств	без ограничений
Рабочая температура	-5 ... +45 °C
Длина провода дополнительных устройств	макс. 50 м
Длина провода нагрузки	макс. 100 м
Винтовые клеммы (макс.)	2 x 1,5/1 x 2,5 мм ²
Глубина монтажа	32 мм

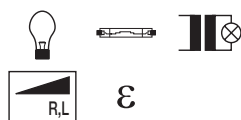

- незначительное энергопотребление
- с фазовой засечкой
- лампосберегающий мягкий пуск
- начальная яркость может быть введена в память на случай отсутствия питания в сети
- может быть дополнен универсальными устройствами Plus REG для увеличения мощности
- с дополнительным входом для включения с дополнительного места при помощи кнопки (замыкателя) или датчика движения, управление на одном уровне клавиши
- стойкий к короткому замыканию и перегрузкам (электронный предохранитель)
- соединение между опорным кольцом и фиксаторами - «лапками» не пропускает ток
- с винтовыми клеммами

Подходит к Опция	арт. №	стр.
Универсальный усилитель мощности 200 ... 500 Вт, 230 В	1 6599 01	45

i 936



Исполнение	арт. №	уп.
Кнопочный диммер (R, L)	8542 11 00	1



Универсальный кнопочный диммер 1-канальный

Рабочее напряжение	230 В \sim
Частота	50/60 Гц
Потребляемая мощность (режим ожидания)	< 0,3 Вт
Светодиодные лампы на 230 В с регулируемой яркостью	5 ... 70 Вт
Светорегулируемые энергосберегающие лампы	13 ... 80 Вт
Лампы накаливания и галогенные лампы 230 В	25 ... 400 Вт
Обычные светорегулируемые трансформаторы	25 ... 400 ВА
Электронные трансформаторы и двухрежимные трансформаторы	25 ... 400 Вт
Количество дополнительных устройств	без ограничений
Рабочая температура	-5 ... +45 °С
Длина провода дополнительных устройств	макс. 50 м
Длина провода нагрузки	макс. 100 м
Винтовые клеммы (макс.)	2 x 1,5/1 x 2,5 мм ²
Глубина монтажа	32 мм

- незначительное энергопотребление
- автоматическая настройка принципа переключения, зависящего от нагрузки (метод autoDetect)
- автоматический выбор типа обрезки фазы в зависимости от нагрузки, «самопрограммирующийся»
- оптимальное диммирование благодаря тонкой настройке на тип нагрузки при помощи специальных режимов
- лампосберегающий мягкий пуск
- с дополнительным входом для включения с дополнительного места при помощи кнопки (замыкателя) или датчика движения, управление на одном уровне клавиши
- стойкий к короткому замыканию и перегрузкам (электронный предохранитель)
- соединение между опорным кольцом и фиксаторами - «лапками» не пропускает ток
- с винтовыми клеммами

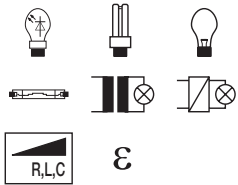

i 936

Запрещается одновременно подключать индуктивную и емкостную нагрузку.

Большое количество функций передачи и / или приема в сочетании с накладкой радиошина KNX.



Исполнение	арт. №	уп.
Универсальный кнопочный диммер 1-канальный	8542 12 00	1



Универсальный кнопочный диммер 2-канальный

Рабочее напряжение	230 В \sim
Частота	50/60 Гц
Потребляемая мощность - режим ожидания (канал 1/канал 2)	0,3/0,7 Вт
Потребляемая мощность (режим ожидания)	< 0,3 Вт
Светодиодные лампы на 230 В с регулируемой яркостью	на каждый канал 12 ... 40 Вт
Светорегулируемые энергосберегающие лампы	на каждый канал 15 ... 54 Вт
Лампы накаливания и галогенные лампы 230 В	на канал 35 ... 300 Вт
Обычные светорегулируемые трансформаторы	на единицу 35 ... 300 ВА
Электронные трансформаторы и двухрежимные трансформаторы	на единицу 35 ... 300 Вт
Количество дополнительных устройств	без ограничений
Рабочая температура	-5 ... +45 °C
Длина провода дополнительных устройств	макс. на единицу 50 м
Длина провода нагрузки	макс. 100 м
Винтовые клеммы (макс.)	2 x 1,5/1 x 2,5 мм ²
Глубина монтажа	32 мм

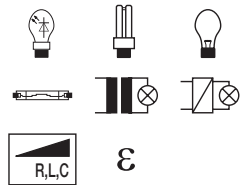

- незначительное энергопотребление
- автоматическая настройка принципа переключения, зависящего от нагрузки (метод autoDetect)
- автоматический выбор типа обрезки фазы в зависимости от нагрузки, «самопрограммирующийся»
- оптимальное диммирование благодаря тонкой настройке на тип нагрузки при помощи специальных режимов
- лампосберегающий мягкий пуск
- с 2-мя входами для включения с дополнительного места при помощи механических кнопок (размыкателей), управление на одном уровне клавиши
- стойкий к короткому замыканию и перегрузкам (электронный предохранитель)
- соединение между опорным кольцом и фиксаторами - «лапками» не пропускает ток
- с винтовыми клеммами

i 936

Запрещается одновременно подключать индуктивную и емкостную нагрузку.

Большое количество функций передачи и / или приема в сочетании с накладкой радиошина KNX.



Исполнение	арт. №	уп.
Универсальный кнопочный диммер 2-канальный	8542 21 00	1

Устройства управления DALI/DSI



Электронная вставка управления DALI/DSI

Рабочее напряжение	230 В~
Частота	50/60 Гц
Напряжение DALI	16 В= (10,5 ... 22,5 В=)
Выходной ток	макс. 40 мА
Потребляемая мощность (режим ожидания)	< 0,4 Вт
Количество дополнительных устройств	без ограничений
Количество приборов по стандарту DALI/DSI:	
- активный режим эксплуатации	макс. 20
- пассивный режим эксплуатации (с подачей внешнего напряжения)	макс. 64
Рабочая температура	-5 ... +45 °С
Длина провода дополнительных устройств	макс. 100 м
Длина провода DALI при 1,5 мм ²	макс. 300 м
Винтовые клеммы (макс.)	2 x 1,5/1 x 2,5 мм ²
Глубина монтажа	32 мм

- незначительное энергопотребление
- автоматическое распознавание приборов, работающих по стандарту DALI-/DSI
- дистанционное управление с помощью ручных / настенных радиопередатчиков KNX в комбинации с радиокнопками KNX
- начальная яркость может быть введена в память на случай отсутствия питания в сети
- автоматический выбор режима работы (активный / пассивный)
- выдает при подключенном напряжении сети напряжение системы для других участников (абонентов) стандарта DALI
- с дополнительным входом для включения с дополнительного места при помощи кнопки (замыкателя)
- информация по управлению рассылается централизованно всем участникам (абонентам) в сети DALI/DSI (Broadcast)
- с электронной защитой от короткого замыкания и перегрузки
- для переключения и управления ЭПРА и трансформатором Tronic с интерфейсом стандарта DALI/DSI
- соединение между опорным кольцом и фиксаторами - «лапками» не пропускает ток
- с винтовыми клеммами

Не предусмотрено для комбинации с другими устройствами управления DALI.
DALI Связь через шины в режиме Broadcast в соответствии с IEC 62386-102

Исполнение	арт. №	уп.
Электронная вставка управления DALI/DSI	8542 17 00	1

Кнопки для выключателей / диммеров, радиошина KNX



Кнопка 1-канальная, радиошина KNX, quicklink

Количество радиоканалов	2
Частота передачи радиосигнала / приема радиосигнала	868,3 МГц
Мощность радиопередатчика	< 10 мВт
Радиопротокол	радиошина KNX
Количество адресов quicklink	не более 20 передатчиков / приемников
Дальность радиопередачи (здание)	макс. 30 м
Дальность радиопередачи (в свободном поле)	макс. 100 м
Рабочий цикл передатчика	1 %
Категория приемника	2
Рабочая температура	-5 ... +45 °C

Для ручного приведения в действие или дистанционного управления посредством связи радиошина KNX .

- незначительное энергопотребление
- с клавишей конфигурации и функции
- светодиодный индикатор совместимости накладки / вставки
- со светодиодом конфигурации и функции
- управление конфигурируется на одном или двух уровнях клавиши
- функции quicklink: выключатель, диммер, жалюзийный выключатель, 2 сцены, таймер, кнопка (замыкатель)
- дополнительные функции easy: +6 сцен, режим работы Вкл. / Выкл., 1 система управления кнопками Вверх / вниз
- дополнительные функции ETS: +6 сцен, режим работы Вкл. / Выкл., 1 система управления кнопками Вверх / вниз, значение диммера, индикация яркости, кнопки, индикация состояния, принудительное управление
- настраиваемые характеристики передачи и / или приема
- с функцией сброса в начальные настройки
- значение яркости при включении может сохраняться не зависимо от питания на каждом из уровней управления
- сохранение сцен может блокироваться
- клавиша программируется как на верхнем, так и на нижнем уровне управления, возможны комбинации: выключатель, диммер, сетевой блок
- программирование quicklink при помощи клавиши и светодиодного индикатора, без использования каких-либо инструментов
- с защитой от демонтажа
- централизация при помощи радиоустройства сопряжения коммуникационных устройств KNX, для наружного монтажа, с системой KNX-TP

Подходит к	арт. №	стр.
Электронная вставка с релейным контактом	8512 12 00	29
Электронная вставка выключателя 1-канальная	8512 11 00	30
Кнопочный диммер (R, L)	8542 11 00	31
Универсальный кнопочный диммер 1-канальный	8542 12 00	32
Электронная вставка управления DALI/DSI	8542 17 00	34
Блок питания от сети, для накладок радиошина KNX	8502 01 00	753

i 936

Исполнение	арт. №	уп.
Berker S.1/B.3/B.7		
цвет: белый, глянец	8514 51 82	1
цвет: полярная белизна, глянец	8514 51 89	1
цвет: полярная белизна, матовый	8514 51 88	1
цвет: антрацитовый, матовый	8514 51 85	1
цвет: алюминиевый, матовый лак	8514 51 83	1
Berker Q.1/Q.3/Q.7		
цвет: белый, с эффектом бархата	8514 51 22	1
цвет: полярная белизна, с эффектом бархата	8514 51 29	1
цвет: антрацитовый, бархатный лак	8514 51 26	1
цвет: алюминиевый, бархатный лак	8514 51 24	1
Berker K.1/K.5		
цвет: полярная белизна, глянец	8514 51 79	1
цвет: антрацитовый, матовый лак	8514 51 75	1
цвет: алюминиевый, матовый лак	8514 51 77	1
нержавеющая сталь, матовый лак	8514 51 73	1





Исполнение	арт. №	уп.
Berker R.1/R.3		
цвет: полярная белизна, гляцевый ¹⁾	8514 51 39	1
цвет: черный, гляцевый ¹⁾	8514 51 31	1

¹⁾ Без защиты от демонтажа



Кнопка 2-канальная, радиошина KNX, quicklink

Количество радиоканалов	4
Частота передачи радиосигнала / приема радиосигнала	868,3 МГц
Мощность радиопередатчика	< 10 мВт
Радиопротокол	радиошина KNX
Количество адресов quicklink	не более 20 передатчиков / приемников
Дальность радиопередачи (здание)	макс. 30 м
Дальность радиопередачи (в свободном поле)	макс. 100 м
Рабочий цикл передатчика	1 %
Категория приемника	2
Рабочая температура	-5 ... +45 °C

- незначительное энергопотребление
- с клавишей конфигурации и функции
- светодиодный индикатор совместимости накладки / вставки
- со светодиодом конфигурации и функции
- управление конфигурируется на одном или двух уровнях клавиши
- функции quicklink: выключатель, диммер, жалюзийный выключатель, 2 сцены, таймер, кнопка (замыкатель)
- дополнительные функции easy: +6 сцен, режим работы Вкл. / Выкл., 1 система управления кнопками Вверх / вниз
- дополнительные функции ETS: +6 сцен, режим работы Вкл. / Выкл., 1 система управления кнопками Вверх / вниз, значение диммера, индикация яркости, кнопки, индикация состояния, принудительное управление
- настраиваемые характеристики передачи и / или приема
- с функцией сброса в начальные настройки
- значение яркости при включении может сохраняться не зависимо от питания на каждом из уровней управления
- сохранение сцен может блокироваться
- клавиша программируется как на верхнем, так и на нижний уровне управления, возможны комбинации: выключатель, диммер, сетевой блок
- программирование quicklink при помощи клавиши и светодиодного индикатора, без использования каких-либо инструментов
- с защитой от демонтажа
- централизация при помощи радиоустройства сопряжения коммуникационных устройств KNX, для наружного монтажа, с системой KNX-TP

Для ручного приведения в действие или дистанционного управления посредством связи радиошина KNX .

Подходит к	арт. №	стр.
Электронная вставка выключателя 2-канальная	8512 22 00	31
Универсальный кнопочный диммер 2-канальный	8542 21 00	33
Блок питания от сети, для накладок радиошина KNX	8502 01 00	753

i 936

Исполнение	арт. №	уп.
Berker S.1/B.3/B.7		
цвет: белый, гляцевый	8514 61 82	1
цвет: полярная белизна, гляцевый	8514 61 89	1
цвет: полярная белизна, матовый	8514 61 88	1
цвет: антрацитовый, матовый	8514 61 85	1
цвет: алюминиевый, матовый лак	8514 61 83	1

Berker Q.1/Q.3/Q.7		
цвет: белый, с эффектом бархата	8514 61 22	1
цвет: полярная белизна, с эффектом бархата	8514 61 29	1
цвет: антрацитовый, бархатный лак	8514 61 26	1
цвет: алюминиевый, бархатный лак	8514 61 24	1



quicklink



Исполнение	арт. №	уп.
Berker K.1/K.5		
цвет: полярная белизна, глянцевый	8514 61 79	1
цвет: антрацитовый, матовый лак	8514 61 75	1
цвет: алюминиевый, матовый лак	8514 61 77	1
нержавеющая сталь, матовый лак	8514 61 73	1
Berker R.1/R.3		
цвет: полярная белизна, глянцевый ¹⁾	8514 61 39	1
цвет: черный, глянцевый ¹⁾	8514 61 31	1

¹⁾ Без защиты от демонтажа



Кнопка 4-канальная, радиошина KNX, quicklink

Количество радиоканалов	4
Частота передачи радиосигнала / приема радиосигнала	868,3 МГц
Мощность радиопередатчика	< 10 мВт
Радиопротокол	радиошина KNX
Количество адресов quicklink	не более 20 передатчиков / приемников
Дальность радиопередачи (здание)	макс. 30 м
Дальность радиопередачи (в свободном поле)	макс. 100 м
Рабочий цикл передатчика	1 %
Категория приемника	2
Рабочая температура	-5 ... +45 °C



- незначительное энергопотребление
- с клавишей конфигурации и функции
- светодиодный индикатор совместимости накладки / вставки
- со светодиодом конфигурации и функции
- управление конфигурируется на одном или двух уровнях клавиши
- функции quicklink: выключатель, диммер, жалюзийный выключатель, 2 сцены, таймер, кнопка (замыкатель)
- дополнительные функции easy: +6 сцен, режим работы Вкл. / Выкл., 1 система управления кнопками Вверх / вниз
- дополнительные функции ETS: +6 сцен, режим работы Вкл. / Выкл., 1 система управления кнопками Вверх / вниз, значение диммера, индикация яркости, кнопки, индикация состояния, принудительное управление
- функции уровней кнопок вверху / внизу или слева / справа свободно конфигурируются для использования в качестве приемника для управления подключенной нагрузкой, а также передатчика для удаленного управления, например, жалюзи
- настраиваемые характеристики передачи и / или приема
- с функцией сброса в начальные настройки
- значение яркости при включении может сохраняться не зависимо от питания на каждом из уровней управления
- сохранение сцен может блокироваться
- программирование quicklink при помощи клавиши и светодиодного индикатора, без использования каких-либо инструментов
- с защитой от демонтажа
- централизация при помощи радиоустройства сопряжения коммуникационных устройств KNX, для наружного монтажа, с системой KNX-TP

Расширенные опции управления для одинарных электронных механизмов благодаря двум дополнительным свободно конфигурируемым радиоканалам. Для ручного приведения в действие или дистанционного управления посредством связи радиошина KNX .

Подходит к	арт. №	стр.
Электронные вставки переключения		стр. 708
Электронные вставки диммера		стр. 710
Электронная вставка управления DALI/DSI	8542 17 00	34
Блок питания от сети, для накладок радиошина KNX	8502 01 00	753

i 936

Исполнение	арт. №	уп.
Berker S.1/B.3/B.7		
цвет: белый, глянцевый	8564 81 82	1
цвет: полярная белизна, глянцевый	8564 81 89	1
цвет: полярная белизна, матовый	8564 81 88	1
цвет: антрацитовый, матовый	8564 81 85	1
цвет: алюминиевый, матовый лак	8564 81 83	1





Berker Q.1/Q.3/Q.7

цвет: белый, с эффектом бархата	8564 81 22	1
цвет: полярная белизна, с эффектом бархата	8564 81 29	1
цвет: антрацитовый, бархатный лак	8564 81 26	1
цвет: алюминиевый, бархатный лак	8564 81 24	1

Berker K.1/K.5

цвет: полярная белизна, гляцевый	8564 81 79	1
цвет: антрацитовый, матовый лак	8564 81 75	1
цвет: алюминиевый, матовый лак	8564 81 77	1
нержавеющая сталь, матовый лак	8564 81 73	1

Berker R.1/R.3

цвет: полярная белизна, гляцевый ¹⁾	8564 81 39	1
цвет: черный, гляцевый ¹⁾	8564 81 31	1

¹⁾ Без защиты от демонтажа

Таймеры для KNX-радиосистем

Электронная вставка с релейным контактом



Рабочее напряжение	230 В~
Частота	50/60 Гц
Минимальная нагрузка контакта	≈ 15 Вт
Светодиодные лампы на 230 В	440 Вт
Светорегулируемые энергосберегающие лампы	440 Вт
Лампы накаливания и галогенные лампы 230 В	2300 Вт
Обычные светорегулируемые трансформаторы	1500 ВА
Электронные трансформаторы и двухрежимные трансформаторы	1500 Вт
Люминесцентные лампы:	
- некомпенсированные	1100 ВА
- параллельно компенсированные	1000 Вт / 130 μF
- в схеме парного включения	1000 Вт
- с ЭПРА	1000 Вт
Компактные флуоресцентные лампы с ЭПРА	22 x 20 Вт
Количество дополнительных устройств	без ограничений
Рабочая температура	-5 ... +45 °С
Длина провода дополнительных устройств	макс. 50 м
Длина провода нагрузки	макс. 100 м
Винтовые клеммы (макс.)	2 x 1,5/1 x 2,5 мм ²
Глубина монтажа направляющей захвата	32 мм

- незначительное энергопотребление
- с дополнительным входом для включения с дополнительного места при помощи кнопки (замыкателя) или датчика движения, управление на одном уровне клавиши
- возможно использовать в качестве электронного кнопочного выключателя
- соединение между опорным кольцом и фиксаторами - «лапками» не пропускает ток
- с винтовыми клеммами

i 936

Требуется нейтральный провод!
Большое количество функций передачи и / или приема в сочетании с накладкой радиошина KNX.

Исполнение	арт. №	уп.
Электронная вставка с релейным контактом	8512 12 00	1





Таймер для вставки выключателя, радиошина KNX, quicklink

- с дисплеем



Количество радиоканалов	1
Частота передачи радиосигнала / приема радиосигнала	868,3 МГц
Мощность радиопередатчика	< 10 мВт
Радиопротокол	радиошина KNX
Количество адресов quicklink	не более 20 передатчиков / приемников
Дальность радиопередачи (здание)	макс. 30 м
Дальность радиопередачи (в свободном поле)	макс. 100 м
Количество периодов включения для вкл / Выкл	20
Случайный генератор чисел	± 15 мин.
Смещение астрономического времени	± 2 ч
Точность	± 3 мин./год
Запас хода	≈ 24 ч
Рабочая температура	-5 ... +45 °С

Управление кнопками устройства, радиопередатчиком и программируемыми периодами переключения.

- незначительное энергопотребление
- с переключением автоматического / ручного режимов
- в рабочем режиме ЖК-дисплей подсвечивается
- настраиваемая контрастность ЖК-дисплея
- индикация совместимости накладки / вставки на дисплее
- меню на английском, немецком или французском языке
- астропрограмма для переключения при восходе и закате солнца с указанием города / страны или координат, индивидуальная настройка
- программа «отпуск» - вариации подъема / опускания жалюзи в автоматическом режиме
- автономная программа, команды радиоустройств и дополнительных устройств не выполняются
- два пакета заводских настроек, возможны индивидуальные доводки
- функции quicklink: переключение, 2 сцены, таймер, кнопка размыкателя, принудительное управление
- дополнительные функции easy: +6 сцен, режим работы Вкл. / Выкл., 1 система управления кнопками Вверх / вниз
- дополнительные функции ETS: +6 сцен, режим работы Вкл / Выкл, вызов времени сцены, временное значение диммера, кнопка, индикация состояния
- функция «Party», без выполнения команд автоматики, радиоустройств и дополнительных устройств (гарантия переключения)
- настраиваемые характеристики передачи и / или приема
- с блокировкой клавиш
- с функцией сброса в начальные настройки
- с автоматическим переходом на летнее / зимнее время (отключается)
- с защитой от демонтажа
- централизация при помощи радиоустройства сопряжения коммуникационных устройств KNX, для наружного монтажа, с системой KNX-TP

Подходит к	арт. №	стр.
Электронная вставка с релейным контактом	8512 12 00	29
Блок питания от сети, для накладок радиошина KNX	8502 01 00	753

i 936

Исполнение	арт. №	уп.
Berker S.1/B.3/B.7		
цвет: белый, глянцевоый	8574 52 82	1
цвет: полярная белизна, глянцевоый	8574 52 89	1
цвет: полярная белизна, матовый	8574 52 88	1
цвет: антрацитовый, матовый	8574 52 85	1
цвет: алюминиевый, матовый лак	8574 52 83	1
Berker Q.1/Q.3/Q.7		
цвет: белый, с эффектом бархата	8574 52 22	1
цвет: полярная белизна, бархат	8574 52 29	1
цвет: антрацитовый, бархатный лак	8574 52 26	1
цвет: алюминиевый, бархатный лак	8574 52 24	1
Berker K.1/K.5		
цвет: полярная белизна, глянцевоый	8574 52 79	1
цвет: антрацитовый, матовый лак	8574 52 75	1
цвет: алюминиевый, матовый лак	8574 52 77	1
нержавеющая сталь, матовый лак	8574 52 73	1





Исполнение	арт. №	уп.
Berker R.1/R.3		
цвет: полярная белизна, глянцевый ¹⁾	8574 52 39	1
цвет: черный, глянцевый ¹⁾	8574 52 31	1

¹⁾ Без защиты от демонтажа

Датчики движения
Электронные вставки

Электронная вставка с релейным контактом

Рабочее напряжение	230 В~
Частота	50/60 Гц
Минимальная нагрузка контакта	≈ 15 Вт
Светодиодные лампы на 230 В	440 Вт
Светорегулируемые энергосберегающие лампы	440 Вт
Лампы накаливания и галогенные лампы 230 В	2300 Вт
Обычные светорегулируемые трансформаторы	1500 ВА
Электронные трансформаторы и двухрежимные трансформаторы	1500 Вт
Люминесцентные лампы:	
- некомпенсированные	1100 ВА
- параллельно компенсированные	1000 Вт / 130 μF
- в схеме парного включения	1000 Вт
- с ЭПРА	1000 Вт
Компактные флуоресцентные лампы с ЭПРА	22 x 20 Вт
Количество дополнительных устройств	без ограничений
Рабочая температура	-5 ... +45 °C
Длина провода дополнительных устройств	макс. 50 м
Длина провода нагрузки	макс. 100 м
Винтовые клеммы (макс.)	2 x 1,5/1 x 2,5 мм ²
Глубина монтажа направляющей захвата	32 мм

- незначительное энергопотребление
- с дополнительным входом для включения с дополнительного места при помощи кнопки (замыкателя) или датчика движения, управление на одном уровне клавиши
- возможно использовать в качестве электронного кнопочного выключателя
- соединение между опорным кольцом и фиксаторами - «лапками» не пропускает ток
- с винтовыми клеммами

i 936

Требуется нейтральный провод!
 Большое количество функций передачи и / или приема в сочетании с накладкой радиошина KNX.

Исполнение	арт. №	уп.
Электронная вставка с релейным контактом	8512 12 00	1





Электронная вставка выключателя 1-канальная

Рабочее напряжение	230 В \sim
Частота	50/60 Гц
Светодиодные лампы на 230 В с регулируемой яркостью	5 ... 70 Вт
Светорегулируемые энергосберегающие лампы	13 ... 80 Вт
Лампы накаливания и галогенные лампы 230 В	25 ... 400 Вт
Обычные светорегулируемые трансформаторы	25 ... 400 ВА
Электронные трансформаторы и двухрежимные трансформаторы	25 ... 400 Вт
Количество дополнительных устройств	без ограничений
Рабочая температура	-5 ... +45 °С
Длина провода дополнительных устройств	макс. 50 м
Длина провода нагрузки	макс. 100 м
Винтовые клеммы (макс.)	2 x 1,5/1 x 2,5 мм ²
Глубина монтажа	32 мм

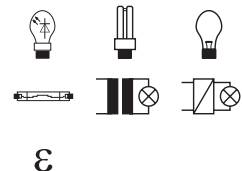

- незначительное энергопотребление
- автоматическая настройка принципа переключения, зависящего от нагрузки (метод autoDetect)
- оптимальное диммирование благодаря тонкой настройке на тип нагрузки при помощи специальных режимов
- лампосберегающий мягкий пуск
- с дополнительным входом для включения с дополнительного места при помощи кнопки (замыкателя) или датчика движения, управление на одном уровне клавиши
- стойкий к короткому замыканию и перегрузкам (электронный предохранитель)
- соединение между опорным кольцом и фиксаторами - «лапками» не пропускает ток
- с винтовыми клеммами

i 936

Предназначено только для эксплуатации с нагрузками с регулируемой яркостью!

Внимание!

Подключайте только ESL на 230 В или светодиодные лампы **с регулировкой яркости**.

Запрещается одновременно подключать индуктивную и емкостную нагрузку.

Большое количество функций передачи и / или приема в сочетании с накладкой радиошина KNX.



Исполнение	арт. №	уп.
Электронная вставка выключателя 1-канальная	8512 11 00	1



Кнопочный диммер (R, L)

Рабочее напряжение	230 В \sim
Частота	50/60 Гц
Потребляемая мощность (режим ожидания)	< 0,3 Вт
Лампы накаливания и галогенные лампы 230 В	25 ... 400 Вт
Обычные светорегулируемые трансформаторы	25 ... 400 ВА
Количество универсальных усилителей мощности	макс. 2
Количество дополнительных устройств	без ограничений
Рабочая температура	-5 ... +45 °С
Длина провода дополнительных устройств	макс. 50 м
Длина провода нагрузки	макс. 100 м
Винтовые клеммы (макс.)	2 x 1,5/1 x 2,5 мм ²
Глубина монтажа	32 мм

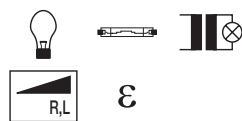

- незначительное энергопотребление
- с фазовой засечкой
- лампосберегающий мягкий пуск
- начальная яркость может быть введена в память на случай отсутствия питания в сети
- может быть дополнен универсальными устройствами Plus REG для увеличения мощности
- с дополнительным входом для включения с дополнительного места при помощи кнопки (замыкателя) или датчика движения, управление на одном уровне клавиши
- стойкий к короткому замыканию и перегрузкам (электронный предохранитель)
- соединение между опорным кольцом и фиксаторами - «лапками» не пропускает ток
- с винтовыми клеммами

Подходит к Опция	арт. №	стр.
Универсальный усилитель мощности 200 ... 500 Вт, 230 В	1 6599 01	45

i 936

Большое количество функций передачи и / или приема в сочетании с накладкой радиошина KNX.



Исполнение	арт. №	уп.
Кнопочный диммер (R, L)	8542 11 00	1

Универсальный кнопочный диммер 1-канальный

Рабочее напряжение	230 В~
Частота	50/60 Гц
Потребляемая мощность (режим ожидания)	< 0,3 Вт
Светодиодные лампы на 230 В с регулируемой яркостью	5 ... 70 Вт
Светорегулируемые энергосберегающие лампы	13 ... 80 Вт
Лампы накаливания и галогенные лампы 230 В	25 ... 400 Вт
Обычные светорегулируемые трансформаторы	25 ... 400 ВА
Электронные трансформаторы и двухрежимные трансформаторы	25 ... 400 Вт
Количество дополнительных устройств	без ограничений
Рабочая температура	-5 ... +45 °С
Длина провода дополнительных устройств	макс. 50 м
Длина провода нагрузки	макс. 100 м
Винтовые клеммы (макс.)	2 x 1,5/1 x 2,5 мм ²
Глубина монтажа	32 мм

- незначительное энергопотребление
- автоматическая настройка принципа переключения, зависящего от нагрузки (метод autoDetect)
- автоматический выбор типа обрезки фазы в зависимости от нагрузки, «самопрограммирующийся»
- оптимальное диммирование благодаря тонкой настройке на тип нагрузки при помощи специальных режимов
- лампосберегающий мягкий пуск
- с дополнительным входом для включения с дополнительного места при помощи кнопки (замыкателя) или датчика движения, управление на одном уровне клавиши
- стойкий к короткому замыканию и перегрузкам (электронный предохранитель)
- соединение между опорным кольцом и фиксаторами - «лапками» не пропускает ток
- с винтовыми клеммами

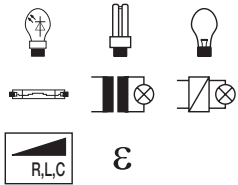
i 936

Запрещается одновременно подключать индуктивную и емкостную нагрузку.

Большое количество функций передачи и / или приема в сочетании с накладкой радиошина KNX.



Исполнение	арт. №	уп.
Универсальный кнопочный диммер 1-канальный	8542 12 00	1

Накладки для датчиков движения, радиошина KNX



Датчик движения «Комфорт», радиошина KNX 1,1 м quicklink

Количество радиоканалов	1
Радиочастота передачи	868,3 МГц
Мощность радиопередатчика	< 10 мВт
Радиопротокол	радиошина KNX
Количество адресов quicklink	не более 20 передатчиков / приемников
Дальность радиопередачи (здание)	макс. 30 м
Дальность радиопередачи (в свободном поле)	макс. 100 м
Рабочий цикл передатчика	1 %
Категория приемника	2
Номинальная высота монтажа	1,1 м
Угол обнаружения, регулируемый	каждой стороны ≈ 45 ... 90 °
Область охвата прямоугольной формы	≈ 12 x 16 м
Фронтальная зона охвата	≈ 12 м
Дальность действия сбоку	на ≈ 8 м
Время срабатывания, регулируемое	≈ 1 с ... 3 ч
Яркость срабатывания, регулируемая	≈ 5 ... 1000 лк, дневной режим
Чувствительность срабатывания, регулируемая	≈ 10 ... 100 %
Предупреждение о выключении нагрузки - на 30 сек. яркость убавляется на 50%	30 с
Рабочая температура	-5 ... +45 °C
Высота от стены	34 мм

- незначительное энергопотребление
- с клавишей конфигурации и функции
- с кнопкой включения / выключения / автоматики / памяти / функции Party
- светодиодный индикатор совместимости накладки / вставки
- со светодиодным индикатором состояния и работы красный / зеленый/оранжевый
- со светодиодом конфигурации и функции
- возможность удаленного управления с помощью передатчика quicklink
- функции quicklink: переключение, светорегулировка, 2 сцены, таймер, кнопка (замыкатель), принудительное управление, Master – Slave
- дополнительные функции ETS: +6 сцен, режим работы Вкл. / Выкл., кнопки, индикация состояния, значение диммера, вызов сцен при движении / отсутствии движения
- с функцией памяти для моделирования эффекта присутствия
- функция «Party» для включения на 2 часа
- функция программирования яркости срабатывания - «Teach-Funktion» - при помощи кнопки
- с блокировкой клавиш
- с функцией сброса в начальные настройки
- предупреждение о выключении нагрузки при использовании с механизмами диммеров
- вызов сцен с помощью устройств радиошина KNX
- сохранение сцен может блокироваться
- режим, управляемый процессором μ
- возможно управление с дополнительно места (параллельного поста включения) при помощи механического выключателя-кнопки
- с защитой от демонтажа
- централизация при помощи радиоустройства сопряжения коммуникационных устройств KNX, для наружного монтажа, с системой KNX-TP

Подходит к	арт. №	стр.
Электронные вставки		стр. 719
Блок питания от сети, для накладок радиошина KNX	8502 01 00	753

i 936

Постоянное воздействие прямых солнечных лучей на уровень обнаружения, обращенный вверх, может привести к выходу из строя датчика движения. Исключительно для использования в помещении!

Исполнение	арт. №	уп.
Berker S.1/B.3/B.7		
цвет: белый, глянцевый	8534 51 82	1
цвет: полярная белизна, глянцевый	8534 51 89	1
цвет: полярная белизна, матовый	8534 51 88	1
цвет: антрацитовый, матовый	8534 51 85	1
цвет: алюминиевый, матовый лак	8534 51 83	1
Berker Q.1/Q.3/Q.7		
цвет: белый, с эффектом бархата	8534 51 22	1
цвет: полярная белизна, бархат	8534 51 29	1
цвет: антрацитовый, бархатный лак	8534 51 26	1
цвет: алюминиевый, бархатный лак	8534 51 24	1
Berker K.1/K.5		
цвет: полярная белизна, глянцевый	8534 51 79	1
цвет: антрацитовый, матовый лак	8534 51 75	1
цвет: алюминиевый, матовый лак	8534 51 77	1
нержавеющая сталь, матовый лак	8534 51 73	1





Исполнение	арт. №	уп.
Berker R.1/R.3		
цвет: полярная белизна, глянцевый ¹⁾	8534 51 39	1
цвет: черный, глянцевый ¹⁾	8534 51 31	1

¹⁾ Без защиты от демонтажа

Датчик движения «Комфорт», радиошина KNX 2,2 м quicklink

Количество радиока-	1	■ незначительное энергопотребление
налов		■ с клавишей конфигурации и функции
Радиочастота передачи	868,3 МГц	■ с кнопкой включения / выключения / автоматики / памяти / функции Party
Мощность радиопере-	< 10 мВт	■ светодиодный индикатор совместимости наклад-
датчика		ки / вставки
Радиопrotocol	радиошина KNX	■ со светодиодным индикатором состояния и
Количество адресов	не более 20 передатчиков / приемников	работы красный / зеленый/оранжевый
quicklink		■ со светодиодом конфигурации и функции
Дальность радиопереда-	макс. 30 м	■ возможность удаленного управления с помощью
чи (здание)		передатчика quicklink
Дальность радиопереда-	макс. 100 м	■ функции quicklink: переключение, светорегулиров-
чи (в свободном поле)		ка, 2 сцены, таймер, кнопка (замыкатель),
Рабочий цикл передат-	1 %	принудительное управление, Master – Slave
чика		■ дополнительные функции ETS: +6 сцен, режим
Категория приемника	2	работы Вкл. / Выкл., кнопки, индикация состояния,
Номинальная высота	2,2 м	значение диммера, вызов сцен при движении /
монтажа		отсутствии движения
Угол обнаружения,	каждой стороны	■ с функцией памяти для моделирования эффекта
регулируемый	≈ 45 ... 90 °	присутствия
Область охвата прямо-	≈ 8 x 12 м	■ функция «Party» для включения на 2 часа
угольной формы		■ функция программирования яркости срабатыва-
Фронтальная зона	≈ 8 м	ния - «Teach-Funktion» - при помощи кнопки
охвата		■ с блокировкой клавиш
Фронтальная зона	≈ 4 м	■ с функцией сброса в начальные настройки
охвата (при монтажной		предупреждение о выключении нагрузки при
высоте 1,1 м)		использовании с механизмами диммеров
Дальность действия	на ≈ 6 м	■ вызов сцен с помощью устройств радиошина KNX
сбоку		■ сохранение сцен может блокироваться
Дальность действия	≈ 3 м	■ режим, управляемый процессором μ
сбоку (при монтажной		возможно управление с дополнительно места
высоте 1,1 м)		(параллельного поста включения) при помощи
Время срабатывания,	≈ 1 с ... 3 с	механического выключателя-кнопки
регулируемое		■ с защитой от демонтажа
Яркость срабатывания,	≈ 5 ... 1000 лк,	■ централизация при помощи радиоустройства
регулируемая	дневной режим	сопряжения коммуникационных устройств KNX,
Чувствительность сраба-	≈ 10 ... 100 %	для наружного монтажа, с системой KNX-TP
тывания, регулируемая		
Предупреждение о вы-	30 с	Подходит к
ключению нагрузки - на		Электронные вставки
30 сек. яркость убавля-		Блок питания от сети, для накладок
ется на 50%		радиошина KNX
Рабочая температура	-5 ... +45 °C	арт. №
Высота от стены	34 мм	стр.
		стр. 719
		753
		i 936

Исполнение	арт. №	уп.
Berker S.1/B.3/B.7		
цвет: белый, глянцевый	8534 61 82	1
цвет: полярная белизна, глянцевый	8534 61 89	1
цвет: полярная белизна, матовый	8534 61 88	1
цвет: антрацитовый, матовый	8534 61 85	1
цвет: алюминиевый, матовый лак	8534 61 83	1





Berker Q.1/Q.3/Q.7

цвет: белый, с эффектом бархата	8534 61 22	1
цвет: полярная белизна, бархат	8534 61 29	1
цвет: антрацитовый, бархатный лак	8534 61 26	1
цвет: алюминиевый, бархатный лак	8534 61 24	1



Berker K.1/K.5

цвет: полярная белизна, глянцевый	8534 61 79	1
цвет: антрацитовый, матовый лак	8534 61 75	1
цвет: алюминиевый, матовый лак	8534 61 77	1
нержавеющая сталь, матовый лак	8534 61 73	1



Berker R.1/R.3

цвет: полярная белизна, глянцевый ¹⁾	8534 61 39	1
цвет: черный, глянцевый ¹⁾	8534 61 31	1

¹⁾ Без защиты от демонтажа

Датчики движения для наружного монтажа



Датчик движения 220°, радиошина KNX, для наружного монтажа

Рабочее напряжение	4,5 В=
Количество радиоканалов	1
Радиочастота передачи	868,3 МГц
Мощность радиопередатчика	< 10 мВт
Радиопrotocol	радиошина KNX
Количество адресов quicklink	не более 20 передатчиков / приемников
Дальность радиопередачи (здание)	макс. 30 м
Дальность радиопередачи (в свободном поле)	макс. 100 м
Рабочий цикл передатчика	1 %
Категория приемника	2
Длительность блокировки	10 с
Рекомендуемая высота установки	≈ 2,5 м
Угол охвата	220 °
Область охвата в форме полуовала	≈ 16 x 16 м
Фронтальная зона охвата	≈ 16 м
Дальность действия сбоку	на ≈ 8 м
Время срабатывания, регулируемое	≈ 1 с ... 3 ч
Яркость срабатывания, регулируемая	≈ 5 ... 1000 лк, дневной режим
Чувствительность срабатывания, регулируемая	≈ 20 ... 100 %
Срок службы батарейки [годы]	≈ 4
Рабочая температура	-20 ... +55 °C
Размеры (Ш x В x Г)	91 x 130 x 153 мм

- незначительное энергопотребление
- с клавишей конфигурации
- с индикатором состояния батареи
- со светодиодом конфигурации
- с индикатором повреждений
- функции quicklink: таймер, кнопка размыкателя
- дополнительные функции ETS: режим работы Вкл. / Выкл., кнопки, значение диммера, вызов сцен при движении / отсутствии движения
- с функцией сброса в начальные настройки
- режим, управляемый процессором μ
- программирование quicklink при помощи клавиши и светодиодного индикатора, без использования каких-либо инструментов
- с защитой от проникновения снизу
- с 3 щелочными батареями размера AAA LR03
- настенный держатель и крепежный материал входят в объем поставки
- для настенного и потолочного монтажа, углового монтажа с адаптером
- поворачивается по вертикали, вращается по горизонтали
- с насаживаемой блендой для ограничения области охвата
- централизация при помощи радиоустройства сопряжения коммуникационных устройств KNX, для наружного монтажа, с системой KNX-TP



IP55

Подходит к	арт. №	стр.
Опция Адаптер для углового монтажа для датчиков движения наружного монтажа	8590 02 00	726

i 936

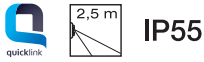

Исполнение	арт. №	уп.
цвет: полярная белизна, матовый	8536 51 00	1

Датчик движения 220°, радиошина KNX, для наружного монтажа, солнечная батарея

Рабочее напряжение	4,5 В=
Количество радиоканалов	1
Радиочастота передачи	868,3 МГц
Мощность радиопередатчика	< 10 мВт
Радиопrotocol	радиошина KNX
Количество адресов quicklink	не более 20 передатчиков / приемников
Дальность радиопередачи (здание)	макс. 30 м
Дальность радиопередачи (в свободном поле)	макс. 100 м
Рабочий цикл передатчика	1 %
Категория приемника	2
Длительность блокировки	10 с
Рекомендуемая высота установки	≈ 2,5 м
Угол охвата	220 °
Область охвата в форме полуовала	≈ 16 x 16 м
Фронтальная зона охвата	≈ 16 м
Дальность действия сбоку	на ≈ 8 м
Время срабатывания, регулируемое	≈ 1 с ... 3 с
Яркость срабатывания, регулируемая	≈ 5 ... 1000 лк, дневной режим
Чувствительность срабатывания, регулируемая	≈ 20 ... 100 %
Необходимый уровень яркости для заряда аккумулятора	мин. 1000 лк
Рабочая температура	-20 ... +55 °С
Размеры (Ш x В x Г)	91 x 130 x 153 мм

- незначительное энергопотребление
- с клавишей конфигурации
- со светодиодом конфигурации
- с индикатором повреждений
- функции quicklink: таймер, кнопка размыкателя
- дополнительные функции easy: +6 сцен, режим работы Вкл. / Выкл., 1 система управления кнопками Вверх / вниз, вызов сцен при движении / отсутствии движения
- дополнительные функции ETS: режим работы Вкл. / Выкл., кнопки, значение диммера, вызов сцен при движении / отсутствии движения
- с функцией сброса в начальные настройки
- режим, управляемый процессором μ
- независимый от сети
- программирование quicklink при помощи клавиши и светодиодного индикатора, без использования каких-либо инструментов
- с защитой от проникновения снизу
- настенный держатель и крепежный материал входят в объем поставки
- для настенного и потолочного монтажа, углового монтажа с адаптером
- поворачивается по вертикали, вращается по горизонтали
- с насаживаемой блендой для ограничения области охвата
- централизация при помощи радиоустройства сопряжения коммуникационных устройств KNX, для наружного монтажа, с системой KNX-TP

Подходит к Опция	арт. №	стр.
Адаптер для углового монтажа для датчиков движения наружного монтажа	8590 02 00	726

i 936

Исполнение	арт. №	уп.
цвет: полярная белизна, матовый	8536 52 00	1



Набор: датчик движения 220°, и исполнительное устройство, 1-канальное, для наружного монтажа радиошина KNX

- незначительное энергопотребление
- датчик движения (передатчик) и исполнительный элемент включения (приемник) настроены на заводе для совместного использования
- комплект состоит из радиодатчика движения KNX 220°, для наружного монтажа (№ для зак. 8536 51 00) и 1-канального исполнительного элемента включения, для наружного монтажа (№ для зак. 8516 51 00)

Подходит к	арт. №	стр.
Опция Адаптер для углового монтажа для датчиков движения наружного монтажа	8590 02 00	726

i 936

Исполнение	арт. №	уп.
цвет: полярная белизна / белый	8536 51 99	1



Адаптер для углового монтажа для датчиков движения наружного монтажа

- для углового монтажа

Подходит к	арт. №	стр.
Датчик движения 220°, радиошина KNX, для наружного монтажа	8536 51 00	724
Датчик движения 220°, радиошина KNX, для наружного монтажа, солнечная батарея	8536 52 00	725
Набор: датчик движения 220°, и исполнительное устройство, 1-канальное, для наружного монтажа радиошина KNX	8536 51 99	726

Исполнение	арт. №	уп.
цвет: полярная белизна, матовый	8590 02 00	1

Управление жалюзи



μ

Электронная вставка для управления жалюзи «Комфорт»

Рабочее напряжение	230 В~
Частота	50/60 Гц
Коммутируемый ток (омический/индуктивный)	Макс. 5 А
Коммутируемый ток при cos φ = 0,6	макс. 3 А
Время переключения при смене направления	< 0,6 с
Количество дополнительных устройств	без ограничений
Рабочая температура	-5 ... +45 °С
Длина провода дополнительных устройств	макс. 50 м
Длина провода нагрузки	макс. 100 м
Винтовые клеммы (макс.)	2 x 1,5/1 x 2,5 мм ²
Глубина монтажа направляющей захвата	32 мм

- незначительное энергопотребление
- для единичного, группового и центрального управления
- со входами 230 В «Вверх» и «Вниз»
- с двумя реле, обоюдно блокирующимися механическим и электронным способом
- соединение между опорным кольцом и фиксаторами - «лапками» не пропускает ток
- возможно подсоединение дополнительных устройств управления: жалюзиных механизмов и кнопок, жалюзиных механизмов с ключом
- с винтовыми клеммами

Подходит к	арт. №	стр.
Опция Разделительное реле		стр. 98
Интерфейс, для наружного монтажа, для датчиков ветра	173	97
Датчик осадков	183 01	97

i 936



Исполнение	арт. №	уп.
Электронная вставка для управления жалюзи «Комфорт»	8522 11 00	1

Накладки для жалюзи, радиоси́на KNX



Кнопка для вставки жалюзи, радиоси́на KNX quicklink

Количество радиоканалов	1
Частота передачи радиосигнала / приема радиосигнала	868,3 МГц
Мощность радиопередатчика	< 10 мВт
Радиопротокол	радиоси́на KNX
Количество адресов quicklink	не более 20 передатчиков / приемников
Дальность радиопередачи (здание)	макс. 30 м
Дальность радиопередачи (в свободном поле)	макс. 100 м
Продолжительность цикла подъема / спуска	2 мин.
Время переключения при смене направления	< 0,6 с
Минимальное время перестановки пластин	≈ 250 мс
Перестановка пластин при длительной команде	< 1 с
Перестановка пластин нажатием кнопки	< 0,4 с
Рабочая температура	-5 ... +45 °С

- незначительное энергопотребление
- с клавишей конфигурации и функции
- светодиодный индикатор совместимости наклейки / вставки
- со светодиодом конфигурации и функции
- с контрольным светодиодом
- со светодиодом состояния для функции памяти и функции Party красный/оранжевый
- функции quicklink: жалюзи, 2 сцены, принудительное управление, кнопка Вверх / вниз
- дополнительные функции easy: +6 сцен, 1 система управления кнопками Вверх / вниз
- дополнительные функции ETS: +6 сцен, режим работы, индикация состояния, 2 сигнала тревоги
- функция «Мемогу» - автоматическое выполнение подъема и опускания жалюзи с запоминанием положения
- функция «Party» , без выполнения команд автоматики, радиоустройств и дополнительных устройств (гарантия блокировки)
- настраиваемые характеристики передачи и / или приема
- с функцией сброса в начальные настройки
- вызов сцен с помощью устройств радиоси́на KNX
- положение пластин может сохраняться для сцены
- программирование quicklink при помощи клавиши и светодиодного индикатора, без использования каких-либо инструментов
- с защитой от демонтажа
- радиодатчик уровня освещенности обеспечивает защиту от чрезмерной освещенности и открывает жалюзи в сумерках
- с оттиском «Стрелки»
- централизация при помощи радиоустройства сопряжения коммуникационных устройств KNX, для наружного монтажа, с системой KNX-TP

Переключение на дополнительное ориентирование. Для ручного приведения в действие, автоматического выполнения команд из памяти или дистанционного управления посредством связи радиоси́на KNX :

Подходит к	арт. №	стр.
Электронная вставка для управления жалюзи «Комфорт»		стр. 726
Блок питания от сети, для накладок радиоси́на KNX	8502 01 00	753
Опция Датчик освещенности, радиоси́на KNX	8580 11 00	735

i 936

Исполнение	арт. №	уп.
Berker S.1/B.3/B.7		
цвет: белый, глянец	8524 51 82	1
цвет: полярная белизна, глянец	8524 51 89	1
цвет: полярная белизна, матовый	8524 51 88	1
цвет: антрацитовый, матовый	8524 51 85	1
цвет: алюминиевый, матовый лак	8524 51 83	1
Berker Q.1/Q.3/Q.7		
цвет: белый, с эффектом бархата	8524 51 22	1
цвет: полярная белизна, бархат	8524 51 29	1
цвет: антрацитовый, бархатный лак	8524 51 26	1
цвет: алюминиевый, бархатный лак	8524 51 24	1
Berker K.1/K.5		
цвет: полярная белизна, глянец	8524 51 79	1
цвет: антрацитовый, матовый лак	8524 51 75	1
цвет: алюминиевый, матовый лак	8524 51 77	1
нержавеющая сталь, матовый лак	8524 51 73	1

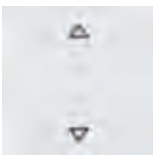



Исполнение	арт. №	уп.
Berker R.1/R.3		
цвет: полярная белизна, глянцевый ¹⁾	8524 51 39	1
цвет: черный, глянцевый ¹⁾	8524 51 31	1

¹⁾ Без защиты от демонтажа



Таймер для вставки жалюзи, радиошина KNX quicklink

- с дисплеем



Количество радиоканалов	1
Частота передачи радиосигнала / приема радиосигнала	868,3 МГц
Мощность радиопередатчика	< 10 мВт
Радиопротокол	радиошина KNX
Количество адресов quicklink	не более 20 передатчиков / приемников
Дальность радиопередачи (здание)	макс. 30 м
Дальность радиопередачи (в свободном поле)	макс. 100 м
Генератор случайных чисел для программы каникул	± 15 мин.
Количество программируемых команд вверх / вниз	20 на один день
Продолжительность цикла подъема / спуска	2 мин.
Время переключения при смене направления	< 0,6 с
Минимальное время перестановки пластин	≈ 250 мс
Перестановка пластин при длительной команде	< 1 с
Перестановка пластин нажатием кнопки	< 0,5 с
Смещение астрономического времени	± 2 ч
Точность	± 3 мин./год
Запас хода	≈ 24 ч
Рабочая температура	-5 ... +45 °C

- незначительное энергопотребление
- с переключением автоматического / ручного режимов
- в рабочем режиме ЖК-дисплей подсвечивается
- настраиваемая контрастность ЖК-дисплея
- индикация совместимости накладки / вставки на дисплее
- меню на английском, немецком или французском языке
- астропрограмма для переключения при восходе и закате солнца с указанием города / страны или координат, индивидуальная настройка
- программа «отпуск» - вариации подъема / опускания жалюзи в автоматическом режиме
- автономная программа, команды радиоустройств и дополнительных устройств не выполняются
- два пакета заводских настроек, возможны индивидуальные доводки
- функции quicklink - отдельное, групповое и центральное управление жалюзи/рольставнями
- функции quicklink: жалюзи, 2 сцены, принудительное управление, кнопка Вверх / вниз
- дополнительные функции easy: +6 сцен, 1 система управления кнопками Вверх / вниз
- дополнительные функции ETS: +6 сцен, режим работы, индикация состояния, 2 сигнала тревоги
- функция «Party», без выполнения команд автоматики, радиоустройств и дополнительных устройств (гарантия блокировки)
- настраиваемые характеристики передачи и / или приема
- с блокировкой клавиш
- с функцией сброса в начальные настройки
- с автоматическим переходом на летнее / зимнее время (отключаемо)
- вызов сцен с помощью устройств радиошина KNX
- положение пластин может сохраняться для сцены
- с защитой от демонтажа
- радиодатчик уровня освещенности обеспечивает защиту от чрезмерной освещенности и открывает жалюзи в сумерках
- централизация при помощи радиоустройства сопряжения коммуникационных устройств KNX, для наружного монтажа, с системой KNX-TP

Подходит к	арт. №	стр.
Электронная вставка для управления жалюзи «Комфорт»		стр. 726
Блок питания от сети, для накладок радиошина KNX	8502 01 00	753
Опция Датчик освещенности, радиошина KNX	8580 11 00	735

Переключение на дополнительное ориентирование. Управление кнопками устройства, радиопередатчиком и программируемыми периодами переключения.

i 936

Исполнение	арт. №	уп.
Berker S.1/B.3/B.7		
цвет: белый, глянцевый	8574 51 82	1
цвет: полярная белизна, глянцевый	8574 51 89	1
цвет: полярная белизна, матовый	8574 51 88	1
цвет: антрацитовый, матовый	8574 51 85	1
цвет: алюминиевый, матовый лак	8574 51 83	1





Berker Q.1/Q.3/Q.7

цвет: белый, с эффектом бархата	8574 51 22	1
цвет: полярная белизна, бархат	8574 51 29	1
цвет: антрацитовый, бархатный лак	8574 51 26	1
цвет: алюминиевый, бархатный лак	8574 51 24	1



Berker K.1/K.5

цвет: полярная белизна, глянцевый	8574 51 79	1
цвет: антрацитовый, матовый лак	8574 51 75	1
цвет: алюминиевый, матовый лак	8574 51 77	1
нержавеющая сталь, матовый лак	8574 51 73	1



Berker R.1/R.3

цвет: полярная белизна, глянцевый ¹⁾	8574 51 39	1
цвет: черный, глянцевый ¹⁾	8574 51 31	1

¹⁾ Без защиты от демонтажа

Передатчик

Ручные передатчики



**Пульт управления, радиошина KNX,
2-канальный**

- с полем для надписи



Рабочее напряжение	6 В=
Количество радиоканалов	2
Радиочастота передачи	868,3 МГц
Мощность радиопередатчика	< 10 мВт
Радиопrotocol	радиошина KNX
Дальность радиопередачи (здание)	макс. 30 м
Дальность радиопередачи (в свободном поле)	макс. 100 м
Рабочий цикл передатчика	1 %
Категория приемника	2
Срок службы батарейки [годы]	≈ 5
Рабочая температура	-10 ... +45 °C
Размеры (Д x Ш x В)	83 x 46,5 x 15,8 мм

- с клавишей конфигурации
- с боковыми кнопками блокировки
- со светодиодом конфигурации
- со светодиодом индикации статуса передачи и состояния батареи красный / зеленый/оранжевый
- функции quicklink: выключатель, диммер, жалюзийный выключатель, 2 сцены, таймер, кнопка (замыкатель)
- дополнительные функции easy: +6 сцен, режим работы Вкл. / Выкл., 1 система управления кнопками Вверх / вниз
- дополнительные функции ETS: +6 сцен, режим работы Вкл. / Выкл., кнопки, индикация состояния, значение диммера
- с функцией сброса в начальные настройки
- с двойной литиевой кнопочной батарейкой 3 В Тип: CR 2430
- с кольцом для ключей
- централизация при помощи радиоустройства сопряжения коммуникационных устройств KNX, для наружного монтажа, с системой KNX-TP

Для дистанционного радиуправления всех настроенных радиоприемников.

i 936



Исполнение	арт. №	уп.
цвет: полярная белизна / серый, глянцевый / матовый	8560 51 00	1



**Пульт управления, радиошина KNX,
4-канальный**

- с полем для надписи



Рабочее напряжение	6 В=
Количество радиоканалов	4
Радиочастота передачи	868,3 МГц
Мощность радиопередатчика	< 10 мВт
Радиопротокол	радиошина KNX
Дальность радиопередачи (здание)	макс. 30 м
Дальность радиопередачи (в свободном поле)	макс. 100 м
Рабочий цикл передатчика	1 %
Категория приемника	2
Срок службы батарейки [годы]	≈ 5
Рабочая температура	-10 ... +45 °C
Размеры (Д x Ш x В)	83 x 46,5 x 15,8 мм

Для дистанционного радиоуправления всех настроенных радиоприемников.

- с клавишей конфигурации
- с боковыми кнопками блокировки
- со светодиодом конфигурации
- со светодиодом индикации статуса передачи и состояния батареи красный / зеленый/оранжевый
- функции quicklink: выключатель, диммер, жалюзийный выключатель, 2 сцены, таймер, кнопка (замыкатель)
- дополнительные функции easy: +6 сцен, режим работы Вкл. / Выкл., 1 система управления кнопками Вверх / вниз
- дополнительные функции ETS: +6 сцен, режим работы Вкл. / Выкл., кнопки, индикация состояния, значение диммера
- с функцией сброса в начальные настройки
- с двойной литиевой кнопочной батареей 3 В Тип: CR 2430
- с кольцом для ключей
- централизация при помощи радиоустройства сопряжения коммуникационных устройств KNX, для наружного монтажа, с системой KNX-TP

i 936



Исполнение	арт. №	уп.
цвет: полярная белизна / серый, глянцевый/ матовый	8560 61 00	1



**Пульт управления, радиошина KNX,
6-канальный**

- с полем для надписи



Рабочее напряжение	6 В=
Количество радиоканалов	6
Радиочастота передачи	868,3 МГц
Мощность радиопередатчика	< 10 мВт
Радиопротокол	радиошина KNX
Дальность радиопередачи (здание)	макс. 30 м
Дальность радиопередачи (в свободном поле)	макс. 100 м
Рабочий цикл передатчика	1 %
Категория приемника	2
Срок службы батарейки [годы]	≈ 5
Рабочая температура	+0 ... +45 °C
Размеры (Д x Ш x В)	133,6 x 50,2 x 16 мм

Для дистанционного радиоуправления всех настроенных радиоприемников.

- со светодиодом конфигурации
- со светодиодом индикации статуса передачи и состояния батареи красный / зеленый/оранжевый
- функции quicklink: выключатель, диммер, жалюзийный выключатель, 2 сцены, таймер, кнопка (замыкатель)
- дополнительные функции easy: +6 сцен, режим работы Вкл. / Выкл., 1 система управления кнопками Вверх / вниз
- дополнительные функции ETS: +6 сцен, режим работы Вкл. / Выкл., кнопки, индикация состояния, значение диммера
- с функцией сброса в начальные настройки
- с двойной литиевой кнопочной батареей 3 В Тип: CR 2430
- централизация при помощи радиоустройства сопряжения коммуникационных устройств KNX, для наружного монтажа, с системой KNX-TP

i 936



Исполнение	арт. №	уп.
цвет: полярная белизна, бархат	8560 71 00	1



**Пульт управления, радиошина KNX,
18-канальный**

- с полем для надписи



Рабочее напряжение	6 В=
Количество радиоканалов	18
Радиочастота передачи	868,3 МГц
Мощность радиопередатчика	< 10 мВт
Радиопrotocol	радиошина KNX
Дальность радиопередачи (здание)	макс. 30 м
Дальность радиопередачи (в свободном поле)	макс. 100 м
Рабочий цикл передатчика	1 %
Категория приемника	2
Срок службы батарейки [годы]	≈ 5
Рабочая температура	+0 ... +45 °C
Размеры (Д x Ш x В)	133,6 x 50,2 x 16 мм

- со светодиодом конфигурации
- со светодиодом индикации статуса передачи и состояния батареи красный / зеленый/оранжевый
- с подсветкой поля для надписи, включающейся при использовании пульта
- функции quicklink: выключатель, диммер, жалюзийный выключатель, 2 сцены, таймер, кнопка (замыкатель)
- дополнительные функции easy: +6 сцен, режим работы Вкл. / Выкл., 1 система управления кнопками Вверх / вниз
- дополнительные функции ETS: +6 сцен, режим работы Вкл. / Выкл., кнопки, индикация состояния, значение диммера
- с функцией сброса в начальные настройки
- с переключающим контактом групп каналов
- с двойной литиевой кнопочной батарейкой 3 В Тип: CR 2430
- централизация при помощи радиоустройства сопряжения коммуникационных устройств KNX, для наружного монтажа, с системой KNX-TP

Для дистанционного радиоуправления всех настроенных радиоприемников.

i 936

Исполнение	арт. №	уп.
цвет: белый/темно-синий	8560 81 00	1



Настенные передатчики



**Настенный передатчик, радиошина KNX,
1-канальный, плоский quicklink**

Рабочее напряжение	3 В=
Количество радиоканалов	2
Радиочастота передачи	868,3 МГц
Мощность радиопередатчика	< 10 мВт
Радиопrotocol	радиошина KNX
Количество адресов quicklink	не более 20 передатчиков / приемников
Дальность радиопередачи (здание)	макс. 30 м
Дальность радиопередачи (в свободном поле)	макс. 100 м
Рабочий цикл передатчика	1 %
Категория приемника	2
Срок службы батарейки [годы]	≈ 5
Рабочая температура	-5 ... +45 °C
Высота от стены	14 мм

- с клавишей конфигурации
- со светодиодом конфигурации
- со светодиодом индикации статуса передачи и состояния батареи красный / зеленый/оранжевый
- управление конфигурируется на одном или двух уровнях клавиши
- функции quicklink: выключатель, диммер, жалюзийный выключатель, 2 сцены, таймер, кнопка (замыкатель)
- дополнительные функции easy: +6 сцен, режим работы Вкл. / Выкл., 1 система управления кнопками Вверх / вниз
- дополнительные функции ETS: +6 сцен, режим работы Вкл. / Выкл., кнопки, индикация состояния, значение диммера
- с функцией сброса в начальные настройки
- верхний и нижний уровень клавиши (зон управления) свободно конфигурируется
- программирование quicklink при помощи клавиши и светодиодного индикатора, без использования каких-либо инструментов
- с защитой от демонтажа
- с литиевой кнопочной батарейкой 3 В Тип: CR 2430
- плоский наружный монтаж, возможны комбинации с другими приборами в унифицированных рамках
- централизация при помощи радиоустройства сопряжения коммуникационных устройств KNX, для наружного монтажа, с системой KNX-TP

Для дистанционного радиоуправления всех настроенных радиоприемников.

i 936

Исполнение	арт. №	уп.
Berker S.1/B.3/B.7		
цвет: белый, глянцевый	8565 52 82	1
цвет: полярная белизна, глянцевый	8565 52 89	1
цвет: полярная белизна, матовый	8565 52 88	1
цвет: антрацитовый, матовый	8565 52 85	1
цвет: алюминиевый, матовый лак	8565 52 83	1





Berker Q.1/Q.3/Q.7

цвет: белый, с эффектом бархата	8565 52 22	1
цвет: полярная белизна, бархат	8565 52 29	1
цвет: антрацитовый, бархатный лак	8565 52 26	1
цвет: алюминиевый, бархатный лак	8565 52 24	1

Berker K.1/K.5

цвет: полярная белизна, глянец	8565 52 79	1
цвет: антрацитовый, матовый лак	8565 52 75	1
цвет: алюминиевый, матовый лак	8565 52 77	1
нержавеющая сталь, матовый лак	8565 52 73	1

Berker R.1/R.3

цвет: полярная белизна, глянец ¹⁾	8565 52 39	1
цвет: черный, глянец ¹⁾	8565 52 31	1

¹⁾ Без защиты от демонтажа



Настенный передатчик, радиошина KNX, 2-канальный, плоский quicklink

Рабочее напряжение	3 В=
Количество радиоканалов	4
Радиочастота передачи	868,3 МГц
Мощность радиопередатчика	< 10 мВт
Радиопrotocol	радиошина KNX
Количество адресов quicklink	не более 20 передатчиков / приемников
Дальность радиопередачи (здание)	макс. 30 м
Дальность радиопередачи (в свободном поле)	макс. 100 м
Рабочий цикл передатчика	1 %
Категория приемника	2
Срок службы батарейки [годы]	≈ 5
Рабочая температура	-5 ... +45 °C
Высота от стены	14 мм

- с клавишей конфигурации
- со светодиодом конфигурации
- со светодиодом индикации статуса передачи и состояния батареи красный / зеленый/оранжевый
- управление конфигурируется на одном или двух уровнях клавиши
- функции quicklink: выключатель, диммер, жалюзийный выключатель, 2 сцены, таймер, кнопка (замыкатель)
- дополнительные функции easy: +6 сцен, режим работы Вкл. / Выкл., 1 система управления кнопками Вверх / вниз
- дополнительные функции ETS: +6 сцен, режим работы Вкл. / Выкл., кнопки, индикация состояния, значение диммера
- с функцией сброса в начальные настройки
- верхний и нижний уровень клавиши (зон управления) свободно конфигурируется
- программирование quicklink при помощи клавиши и светодиодного индикатора, без использования каких-либо инструментов
- с защитой от демонтажа
- с литиевой кнопочной батарейкой 3 В Тип: CR 2430
- плоский наружный монтаж, возможны комбинации с другими приборами в унифицированных рамках
- централизация при помощи радиоустройства сопряжения коммуникационных устройств KNX, для наружного монтажа, с системой KNX-TP

Для дистанционного радиоуправления всех настроенных радиоприемников.

i 936

Исполнение арт. № уп.

Berker S.1/B.3/B.7

цвет: белый, глянец	8565 62 82	1
цвет: полярная белизна, глянец	8565 62 89	1
цвет: полярная белизна, матовый	8565 62 88	1
цвет: антрацитовый, матовый	8565 62 85	1
цвет: алюминиевый, матовый лак	8565 62 83	1

Berker Q.1/Q.3/Q.7

цвет: белый, с эффектом бархата	8565 62 22	1
цвет: полярная белизна, бархат	8565 62 29	1
цвет: антрацитовый, бархатный лак	8565 62 26	1
цвет: алюминиевый, бархатный лак	8565 62 24	1

Berker K.1/K.5

цвет: полярная белизна, глянец	8565 62 79	1
цвет: антрацитовый, матовый лак	8565 62 75	1
цвет: алюминиевый, матовый лак	8565 62 77	1
нержавеющая сталь, матовый лак	8565 62 73	1

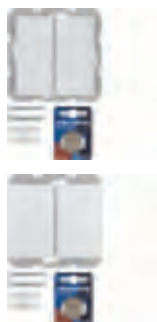



Исполнение	арт. №	уп.
Berker R.1/R.3		
цвет: полярная белизна, гляцевый ¹⁾	8565 62 39	1
цвет: черный, гляцевый ¹⁾	8565 62 31	1

¹⁾ Без защиты от демонтажа



**Настенный передатчик, радиошина KNX,
1-канальный, плоский, солнечная батарея
quicklink**

Рабочее напряжение	3 В=	■ с клавишей конфигурации
Количество радиоканалов	2	■ со светодиодом конфигурации
Радиочастота передачи	868,3 МГц	■ со светодиодом индикации статуса передачи и состояния батареи красный / зеленый/оранжевый
Мощность радиопередатчика	< 10 мВт	■ управление конфигурируется на одном или двух уровнях клавиши
Радиопrotocol	радиошина KNX	■ функции quicklink: выключатель, диммер, жалюзийный выключатель, 2 сцены, таймер, кнопка (замыкатель)
Количество адресов quicklink	не более 20 передатчиков / приемников	■ дополнительные функции easy: +6 сцен, режим работы Вкл. / Выкл., 1 система управления кнопками Вверх / вниз
Дальность радиопередачи (здание)	макс. 30 м	■ дополнительные функции ETS: +6 сцен, режим работы Вкл. / Выкл., кнопки, индикация состояния, значение диммера
Дальность радиопередачи (в свободном поле)	макс. 100 м	■ с функцией сброса в начальные настройки
Рабочий цикл передатчика	1 %	■ верхний и нижний уровень клавиши (зон управления) свободно конфигурируется
Категория приемника	2	■ программирование quicklink при помощи клавиши и светодиодного индикатора, без использования каких-либо инструментов
Необходимая Ø-яркость	не менее 300 лк, 6 ч/день	■ питание от солнечных элементов
Рабочая температура	-5 ... +45 °С	■ с защитой от демонтажа
Высота от стены	14 мм	■ плоский наружный монтаж, возможны комбинации с другими приборами в унифицированных рамках
		■ централизация при помощи радиоустройства сопряжения коммуникационных устройств KNX, для наружного монтажа, с системой KNX-TP

Для дистанционного радиуправления всех настроенных радиоприемников.

i 936

Исполнение	арт. №	уп.
Berker S.1/B.3/B.7		
цвет: белый, гляцевый	8565 51 82	1
цвет: полярная белизна, гляцевый	8565 51 89	1
цвет: полярная белизна, матовый	8565 51 88	1
цвет: антрацитовый, матовый	8565 51 85	1
цвет: алюминиевый, матовый лак	8565 51 83	1
Berker R.1/R.3		
цвет: полярная белизна, гляцевый ¹⁾	8565 51 39	1
цвет: черный, гляцевый ¹⁾	8565 51 31	1

¹⁾ Без защиты от демонтажа





Настенный передатчик, радиошина KNX, 2-канальный, плоский, солнечная батарея quicklink

Рабочее напряжение	3 В=
Количество радиоканалов	4
Радиочастота передачи	868,3 МГц
Мощность радиопередатчика	< 10 мВт
Радиопротокол	радиошина KNX
Количество адресов quicklink	не более 20 передатчиков / приемников
Дальность радиопередачи (здание)	макс. 30 м
Дальность радиопередачи (в свободном поле)	макс. 100 м
Рабочий цикл передатчика	1 %
Категория приемника	2
Необходимая яркость	не менее 300 лк, 6 ч/день
Рабочая температура	-5 ... +45 °С
Высота от стены	14 мм

- с клавишей конфигурации
- со светодиодом конфигурации
- со светодиодом индикации статуса передачи и состояния батареи красный / зеленый/оранжевый
- управление конфигурируется на одном или двух уровнях клавиши
- функции quicklink: выключатель, диммер, жалюзийный выключатель, 2 сцены, таймер, кнопка (замыкатель)
- дополнительные функции easy: +6 сцен, режим работы Вкл. / Выкл., 1 система управления кнопками Вверх / вниз
- дополнительные функции ETS: +6 сцен, режим работы Вкл. / Выкл., кнопки, индикация состояния, значение диммера
- с функцией сброса в начальные настройки
- верхний и нижний уровень клавиши (зон управления) свободно конфигурируется
- программирование quicklink при помощи клавиши и светодиодного индикатора, без использования каких-либо инструментов
- питание от солнечных элементов
- с защитой от демонтажа
- плоский наружный монтаж, возможны комбинации с другими приборами в унифицированных рамках
- централизация при помощи радиоустройства сопряжения коммуникационных устройств KNX, для наружного монтажа, с системой KNX-TP

Для дистанционного радиоуправления всех настроенных радиоприемников.

i 936

Исполнение	арт. №	уп.
Berker S.1/B.3/B.7		
цвет: белый, глянцевый	8565 61 82	1
цвет: полярная белизна, глянцевый	8565 61 89	1
цвет: полярная белизна, матовый	8565 61 88	1
цвет: антрацитовый, матовый	8565 61 85	1
цвет: алюминиевый, матовый лак	8565 61 83	1
Berker R.1/R.3		
цвет: полярная белизна, глянцевый ¹⁾	8565 61 39	1
цвет: черный, глянцевый ¹⁾	8565 61 31	1



¹⁾ Без защиты от демонтажа

Сенсоры



Датчик освещенности, радиошина KNX

Рабочее напряжение	3 В=
Количество радиоканалов	1
Радиочастота передачи	868,3 МГц
Мощность радиопередатчика	< 10 мВт
Радиопrotocol	радиошина KNX
Количество адресов quicklink	не более 20 передатчиков / приемников
Дальность радиопередачи (здание)	макс. 30 м
Дальность радиопередачи (в свободном поле)	макс. 100 м
Рабочий цикл передатчика	1 %
Категория приемника	2
Диапазон настройки для солнца	≈ 1 ... 10 клк
Диапазон настройки для сумерек	≈ 10 ... 300 лк
Срок службы батареек [годы]	≈ 4
Рабочая температура	+0 ... +50 °C
LWL Длина провода датчика	≈ 1,5 м
Размеры (Д x Ш x В)	138 x 26 x 31 мм

- с клавишей конфигурации
- с 2 потенциометрами для солнца / сумерек и светодиодной индикацией фактического значения
- со светодиодом конфигурации
- функции quicklink: кнопка Вверх / вниз
- дополнительные функции ETS: функция кнопок, состояние батареи
- с функцией сброса в начальные настройки
- программирование quicklink при помощи клавиши и светодиодного индикатора, без использования каких-либо инструментов
- с 2 щелочными батареями размера AAA LR03
- с фотодиодом
- с клеящимися накладками и хомутами для крепления
- готовый к использованию, с оптоволоконным проводом и штекером
- для вакуумного крепления на оконном стекле
- централизация при помощи радиоустройства сопряжения коммуникационных устройств KNX, для наружного монтажа, с системой KNX-TP

Подходит к	арт. №	стр.
Радиокнопка жалюзи KNX quicklink	8524 51 ..	727
Таймер для вставки жалюзи, KNX-Радио quicklink	8574 51 ..	729

i 936



Исполнение	арт. №	уп.
цвет: полярная белизна, матовый	8580 11 00	1



Магнитный контакт, радиошина KNX

Рабочее напряжение	3 В=
Количество радиоканалов	1
Радиочастота передачи	868,3 МГц
Мощность радиопередатчика	< 10 мВт
Радиопrotocol	радиошина KNX
Количество адресов quicklink	не более 20 передатчиков / приемников
Дальность радиопередачи (здание)	макс. 30 м
Дальность радиопередачи (в свободном поле)	макс. 100 м
Рабочий цикл передатчика	1 %
Категория приемника	2
Срок службы батареек [годы]	≈ 4
Рабочая температура	+0 ... +50 °C
Расстояние до магнита	макс. 5 мм
Размеры (Д x Ш x В)	138 x 26 x 31 мм

- с клавишей конфигурации
- со светодиодом конфигурации
- со светодиодом индикации статуса передачи, светодиодом состояния батареи и контрольным светодиодом
- функции quicklink: переключение, жалюзи, 2 сцены, таймер, кнопка размыкателя, принудительное управление
- дополнительные функции easy: +6 сцен, режим работы Вкл. / Выкл., 1 система управления кнопками Вверх / вниз
- дополнительные функции ETS: значение, время задержки, функция кнопок, состояние батареи
- с функцией сброса в начальные настройки
- программирование quicklink при помощи клавиши и светодиодного индикатора, без использования каких-либо инструментов
- с 2 щелочными батареями размера AAA LR03
- с клеящимися накладками для крепления
- с адаптерами для выравнивания высоты магнита
- централизация при помощи радиоустройства сопряжения коммуникационных устройств KNX, для наружного монтажа, с системой KNX-TP
- с дополнительными винтовыми зажимами для проводных герметических контактов

i 936



Исполнение	арт. №	уп.
цвет: полярная белизна, матовый	8580 12 00	1

Бинарные входы



Бинарный вход 2-канальный, радиошина KNX, для скрытого монтажа

Напряжение сканирования входа	на каждый канал 12 В=
Выходной ток на канал	макс. 1 мА
Количество радиоканалов	2
Частота передачи радиосигнала / приема радиосигнала	868,3 МГц
Радиочастота передачи	868,3 МГц
Мощность радиопередатчика	< 10 мВт
Радиопротокол	радиошина KNX
Количество адресов quicklink	не более 20 передатчиков / приемников
Дальность радиопередачи (здание)	макс. 30 м
Дальность радиопередачи (в свободном поле)	макс. 100 м
Рабочий цикл передатчика	1 %
Категория приемника	2
Длительность импульса	мин. 50 мс
Срок службы батарейки [годы]	≈ 3
Рабочая температура	-10 ... +50 °C
Длина провода	11 см
Длина кабеля бинарного входа	20 см
Длина кабеля бинарного входа увеличивается на	макс. 10 м
Размеры (Ш x В x Г)	41 x 40 x 11 мм

- незначительное энергопотребление
- с клавишей конфигурации
- со светодиодом конфигурации
- с ручным управлением «Вкл. / Выкл.»
- функции quicklink: переключение, светорегулировка, жалюзи, 2 сцены, таймер, кнопка (замыкатель), принудительное управление, кнопка Вверх / вниз
- дополнительные функции easy: +6 сцен, режим работы Вкл. / Выкл., 1 система управления кнопками Вверх / вниз
- дополнительные функции ETS: +58 сцен, режим работы, 3 сигнала тревоги, принудительное управление, индикация состояния, автоматика, функция ретранслятора
- с функцией сброса в начальные настройки
- активация, например, с помощью выключателя, кнопки, таймера, таймера жалюзи, магнитного контакта
- программирование quicklink при помощи клавиши и светодиодного индикатора, без использования каких-либо инструментов
- с предварительной монтажной обработкой, с 4-жильным проводом
- для встраивания позади вставок скрытого монтажа
- централизация при помощи радиоустройства сопряжения коммуникационных устройств KNX, для наружного монтажа, с системой KNX-TP
- с винтовыми подъемными клеммами

Подходит к	арт. №	стр.
Berker TS Crystal		стр. 555
Стекланный сенсор		стр. 570
Нажимная кнопка	1811 1 ..	555



Исполнение	арт. №	уп.
цвет: светло-серый	8587 62 10	1

Бинарный вход для кнопочного интерфейса, радиошина KNX, 230 В.

Рабочее напряжение	230 В \sim
Частота	50 Гц
Коммутируемый ток	макс. 500 мА
Расход электроэнергии (при работе)	\approx 1 мА
Количество радиоканалов	1
Частота передачи радиосигнала / приема радиосигнала	868,3 МГц
Радиочастота передачи	868,3 МГц
Мощность радиопередатчика	< 25 мВт
Радиопrotocol	радиошина KNX
Количество адресов quicklink	не более 20 передатчиков / приемников
Дальность радиопередачи (здание)	макс. 30 м
Дальность радиопередачи (в свободном поле)	макс. 100 м
Рабочий цикл передатчика	1 %
Категория приемника	2
Потребляемая мощность (режим ожидания)	150 Вт
Длительность импульса	мин. 200 мс
Рабочая температура	-15 ... +45 °С
Сечение провода	0,5 мм ² ... 1,5 мм ²
Размеры (Ш x В x Г)	40 x 40 x 18 мм

- незначительное энергопотребление
- с клавишей конфигурации и функции
- со светодиодом конфигурации и функции
- возможность удаленного управления с помощью передатчика quicklink
- функции quicklink: импульс (200 мс)
- дополнительные функции easy: +6 сцен, режим работы Вкл. / Выкл., 1 система управления кнопками Вверх / вниз
- дополнительные функции ETS: +6 сцен, режим работы Вкл / Выкл., 1-уровневое управление Вверх / вниз, кнопка, 2 сигнала тревоги, индикация состояния
- с функцией сброса в начальные настройки
- для управления импульсными выключателями, таймерами лестничного освещения
- программирование quicklink при помощи клавиши и светодиодного индикатора, без использования каких-либо инструментов
- для встраивания позади вставок скрытого монтажа
- централизация при помощи радиоустройства сопряжения коммуникационных устройств KNX, для наружного монтажа, с системой KNX-TP
- Подсоединение для кнопок с подсветкой или для стандартных кнопок
- с винтовыми подъемными клеммами

i 936

Указание:
при использовании кнопок с подсветкой (контрольный выключатель) следует учитывать потребляемый ток устройства!

Исполнение	арт. №	уп.
цвет: белый	8587 51 10	1





Бинарный вход, радиошина KNX, 2-канальный, для скрытого монтажа 230 В

Рабочее напряжение	230 В \sim
Частота	50/60 Гц
Напряжение сканирования входа	на единицу 5 В
Количество радиоканалов	2
Радиочастота передачи	868,3 МГц
Мощность радиопередатчика	< 10 мВт
Радиопротокол	радиошина KNX
Количество адресов quicklink	не более 20 передатчиков / приемников
Дальность радиопередачи (здание)	макс. 30 м
Дальность радиопередачи (в свободном поле)	макс. 100 м
Рабочий цикл передатчика	1 %
Категория приемника	2
Длительность импульса	мин. 50 мс
Рабочая температура	-5 ... +45 °С
Длина провода	20 см
Сечение провода	0,75 мм ² ... 2,5 мм ²
Длина кабеля бинарного входа увеличивается на	макс. 10 м
Размеры (Ø x В)	53 x 27 мм

- незначительное энергопотребление
- с клавишей конфигурации
- со светодиодом конфигурации
- функции quicklink: переключение, светорегулировка, жалюзи, 2 сцены, таймер, кнопка (замыкатель), принудительное управление, кнопка Вверх / вниз
- дополнительные функции easy: +6 сцен, режим работы Вкл. / Выкл., 1 система управления кнопками Вверх / вниз
- дополнительные функции ETS: +6 сцен, режим работы Вкл. / Выкл., 1-уровневое управление Вверх / вниз, кнопка, 2 сигнала тревоги, индикация состояния
- с функцией сброса в начальные настройки
- управление осуществляется, например, с помощью выключателя, нажимной кнопки, датчика ветра, датчика осадков, таймера
- с двумя независимыми бинарными входами с питанием от сети для беспотенциальных контактов
- программирование quicklink при помощи клавиши и светодиодного индикатора, без использования каких-либо инструментов
- с предварительной монтажной обработкой, с 4-жильным проводом
- для встраивания позади вставок скрытого монтажа
- централизация при помощи радиоустройства сопряжения коммуникационных устройств KNX, для наружного монтажа, с системой KNX-TP
- с винтовыми подъемными клеммами

i 936



Исполнение	арт. №	уп.
цвет: светло-серый	8587 62 00	1

Исполнительные устройства



IP55

Исполнительное устройство, радиошина KNX, 1-канальное, для наружного монтажа

Рабочее напряжение	230 В \sim
Частота	50 Гц
Частота приема радиосигнала	868,3 МГц
Радиопротокол	радиошина KNX
Количество адресов quicklink	не более 20 передатчиков / приемников
Рабочий цикл передатчика	1 %
Категория приемника	2
Лампы накаливания и галогенные лампы 230 В	1500 Вт
Обычные трансформаторы	600 ВА
Электронные трансформаторы	600 Вт
Люминесцентные лампы:	
- некомпенсированные	600 ВА
- с ЭПРА	6 x 58 Вт
Компактные флуоресцентные лампы	на каждый канал 6 x 18 Вт
Рабочая температура	-10 ... +55 °C
Размеры (Д x Ш x В)	150 x 85 x 35 мм

- незначительное энергопотребление
- с контрольным светодиодом включения / выключения
- с ручным управлением «Вкл. / Выкл.»
- функции quicklink: переключение, 2 сцены, таймер, кнопка размыкателя, принудительное управление
- дополнительные функции easy: +6 сцен
- дополнительные функции ETS: +6 сцен, режим работы Вкл / Выкл, индикация состояния
- функция повторителя может активироваться для увеличения радиуса действия
- с функцией сброса в начальные настройки
- вызов сцен с помощью устройств радиошина KNX
- сохранение сцен может блокироваться
- программирование quicklink при помощи клавиши и светодиодного индикатора, без использования каких-либо инструментов
- с монтажной платой и разгрузкой от натяжения
- централизация при помощи радиоустройства сопряжения коммуникационных устройств KNX, для наружного монтажа, с системой KNX-TP
- с винтовыми подъемными клеммами

i 936



Исполнение
цвет: белый

арт. №
8516 51 00

уп.
1



Исполнительное устройство, радиошина KNX, 2-канальное, для наружного монтажа

Рабочее напряжение	230 В \sim
Частота	50 Гц
Частота приема радиосигнала	868,3 МГц
Радиопротокол	радиошина KNX
Количество адресов quicklink	не более 20 передатчиков / приемников
Рабочий цикл передатчика	1 %
Категория приемника	2
Лампы накаливания и галогенные лампы 230 В	на канал 1500 Вт
Обычные трансформаторы	на каждый канал 600 ВА
Электронные трансформаторы	на единицу 600 Вт
Люминесцентные лампы:	
- некомпенсированные	на единицу 600 ВА
- с ЭПРА	на единицу 6 x 58 Вт
Компактные флуоресцентные лампы	на каждый канал 6 x 18 Вт
Рабочая температура	-10 ... +55 °С
Размеры (Д x Ш x В)	150 x 85 x 35 мм

- незначительное энергопотребление
- с контрольным светодиодом включения / выключения
- с ручным управлением «Вкл. / Выкл.» на канал
- функции quicklink: переключение, 2 сцены, таймер, кнопка размыкателя, принудительное управление
- дополнительные функции easy: +6 сцен
- дополнительные функции ETS: +6 сцен, режим работы Вкл / Выкл, индикация состояния
- функция повторителя может активироваться для увеличения радиуса действия
- с функцией сброса в начальные настройки
- вызов сцен с помощью устройств радиошина KNX
- сохранение сцен может блокироваться
- программирование quicklink при помощи клавиши и светодиодного индикатора, без использования каких-либо инструментов
- с монтажной платой и разгрузкой от натяжения
- централизация при помощи радиоустройства сопряжения коммуникационных устройств KNX, для наружного монтажа, с системой KNX-TP
- с винтовыми подъемными клеммами

i 936



Исполнение
цвет: белый

арт. №
8516 61 00

уп.
1



Исполнительное устройство, радиошина KNX, для штепсельной розетки

Рабочее напряжение	230 В~
Частота	50 Гц
Коммутируемый ток	16 А
Частота приема радиосигнала	868,3 МГц
Радиопротокол	радиошина KNX
Количество адресов quicklink	не более 20 передатчиков / приемников
Дальность радиопередачи (здание)	макс. 30 м
Дальность радиопередачи (в свободном поле)	макс. 100 м
Рабочий цикл передатчика	1 %
Категория приемника	2
Лампы накаливания и галогенные лампы 230 В	2300 Вт
Обычные трансформаторы	1600 ВА
Электронные трансформаторы и двухрежимные трансформаторы	1200 Вт
Люминесцентные лампы	28 x 36 Вт, макс. 120 µF
Рабочая температура	+0 ... +45 °C
Размеры (Ш x В x Г)	98 x 54 x 77 мм
Высота от стены	41 мм

- незначительное энергопотребление
- с клавишей конфигурации и функции
- со светодиодом конфигурации и функции
- с контрольным светодиодом включения / выключения
- с ручным управлением «Вкл. / Выкл.»
- функции quicklink: переключение, 2 сцены, таймер, кнопка размыкателя
- дополнительные функции easy: +6 сцен
- дополнительные функции ETS: +6 сцен, режим работы Вкл / Выкл, принудительное управление, индикация состояния
- функция повторителя может активироваться для увеличения радиуса действия
- с функцией сброса в начальные настройки
- вызов сцен с помощью устройств радиошина KNX
- сохранение сцен может блокироваться
- программирование quicklink при помощи клавиши и светодиодного индикатора, без использования каких-либо инструментов
- централизация при помощи радиоустройства сопряжения коммуникационных устройств KNX, для наружного монтажа, с системой KNX-TP

i 936

Для дистанционного включения электроприборов.



Исполнение	арт. №	уп.
цвет: полярная белизна, матовый	8510 51 00	1



Исполнительное устройство, радиошина KNX, 1-канальное и бинарный вход, 1-канальный, для наружного монтажа

Рабочее напряжение	230 В \sim
Частота	50 Гц
Напряжение сканирования входа	5 В
Коммутируемый ток	10 А / 230 В AC1
Количество радиоканалов	1
Частота передачи радиосигнала / приема радиосигнала	868,3 МГц
Мощность радиопередатчика	< 10 мВт
Радиопротокол	радиошина KNX
Количество адресов quicklink	не более 20 передатчиков / приемников
Дальность радиопередачи (здание)	макс. 30 м
Дальность радиопередачи (в свободном поле)	макс. 100 м
Рабочий цикл передатчика	1 %
Категория приемника	2
Лампы накаливания и галогенные лампы 230 В	1500 Вт
Обычные трансформаторы	600 ВА
Электронные трансформаторы	600 Вт
Люминесцентные лампы:	
- некомпенсированные	600 ВА
- с ЭПРА	6 x 58 Вт
Рабочая температура	-10 ... +55 °C
Длина кабеля бинарного входа	макс. 5 м
Размеры (Д x Ш x В)	150 x 85 x 35 мм

- незначительное энергопотребление
- с клавишей конфигурации и функции
- со светодиодом конфигурации и функции
- со светодиодом индикации статуса передачи и контрольным светодиодом Вкл / Выкл
- с ручным управлением «Вкл. / Выкл.»
- функции quicklink: переключение, 2 сцены, таймер, кнопка размыкателя, принудительное управление
- дополнительные функции easy: +6 сцен
- дополнительные функции ETS: +6 сцен, режим работы Вкл / Выкл, 1-уровневое управление Вверх / вниз, кнопка, 2 сигнала тревоги, индикация состояния
- функция повторителя может активироваться для увеличения радиуса действия
- с функцией сброса в начальные настройки
- управление осуществляется, например, с помощью выключателя, нажимной кнопки, таймера
- вызов сцен с помощью устройств радиошина KNX
- сохранение сцен может блокироваться
- с независимым бинарным входом с питанием от сети для беспотенциального контакта
- программирование quicklink при помощи клавиши и светодиодного индикатора, без использования каких-либо инструментов
- с монтажной платой и разгрузкой от натяжения
- централизация при помощи радиоустройства сопряжения коммуникационных устройств KNX, для наружного монтажа, с системой KNX-TP
- с винтовыми подъемными клеммами

i 936



Исполнение
цвет: белый

арт. №
8586 51 00

уп.
1



Переключающее исполнительное устройство 1-канальное, радиошина KNX, для скрытого монтажа

Рабочее напряжение	230 В \sim
Частота	50 Гц
Количество радиоканалов	1
Частота передачи радиосигнала / приема радиосигнала	868,3 МГц
Мощность радиопередатчика	< 10 мВт
Радиопrotocol	радиошина KNX
Количество адресов quicklink	не более 20 передатчиков / приемников
Дальность радиопередачи (здание)	макс. 30 м
Дальность радиопередачи (в свободном поле)	макс. 100 м
Рабочий цикл передатчика	1 %
Категория приемника	2
Лампы накаливания и галогенные лампы 230 В	2300 Вт
Обычные трансформаторы	1500 ВА
Электронные трансформаторы	1500 Вт
Люминесцентные лампы:	
- параллельно компенсированные	250 Вт
- с ЭПРА	450 Вт
Рабочая температура	+0 ... +45 °C
Сечение провода	0,5 мм ² ... 1,5 мм ²
Размеры датчика (Ø x В)	53 x 30 мм

- незначительное энергопотребление
- с клавишей конфигурации и функции
- со светодиодом конфигурации и функции
- со светодиодом индикации статуса передачи и контрольным светодиодом Вкл / Выкл
- функции quicklink: переключение, 2 сцены, таймер, кнопка размыкателя, принудительное управление
- функции quicklink: переключение, светорегулировка, 2 сцены, таймер, кнопка размыкателя, принудительное управление, кнопка Вверх / вниз
- дополнительные функции easy: +6 сцен, функция ретранслятора
- дополнительные функции ETS: +6 сцен, режим работы Вкл. / Выкл., 1 система управления кнопками Вверх / вниз, кнопки, 2 сигнала тревоги, индикация состояния, функция ретранслятора
- с функцией сброса в начальные настройки
- управление осуществляется, например, с помощью выключателя, нажимной кнопки, таймера
- вызов сцен с помощью устройств радиошина KNX
- сохранение сцен может блокироваться
- программирование quicklink при помощи клавиши и светодиодного индикатора, без использования каких-либо инструментов
- готовый к использованию, с 2-жильным проводом
- для встраивания позади вставок скрытого монтажа
- централизация при помощи радиоустройства сопряжения коммуникационных устройств KNX, для наружного монтажа, с системой KNX-TP
- с винтовыми подъемными клеммами

i 936

Исполнение	арт. №	уп.
цвет: белый	8587 52 00	1



Переключающее исполнительное устройство 1-канальное, беспотенциальное и бинарный вход 2-канальный, радиошина KNX, 12 ... 230 В AC, 12 ... 24 В DC, для скрытого монтажа

Рабочее напряжение	230 В \sim
Частота	50 Гц
Напряжение сканирования входа	на каждый канал 12 В=
Макс. коммутируемый ток	4 А
Макс. коммутируемый ток	при 230 В~ 4 А
Выходной ток на канал	макс. 1 МА
Количество радиоканалов	1
Частота передачи радиосигнала / приема радиосигнала	868,3 МГц
Мощность радиопередатчика	< 10 мВт
Радиопrotocol	радиошина KNX
Количество адресов quicklink	не более 20 передатчиков / приемников
Дальность радиопередачи (здание)	макс. 30 м
Дальность радиопередачи (в свободном поле)	макс. 100 м
Рабочий цикл передатчика	1 %
Категория приемника	2
Потребляемая мощность (эксплуатация)	150 мВт
Светодиодные лампы на 230 В	40 Вт
Лампы накаливания и галогенные лампы 230 В	600 Вт
Обычные трансформаторы	600 ВА
Электронные трансформаторы	600 Вт
Люминесцентные лампы:	
- параллельно компенсированные	40 Вт
Рабочая температура	-10 ... +50 °C
Сечение провода	0,5 мм ² ... 1,5 мм ²
Длина кабеля бинарного входа	20 см
Длина кабеля бинарного входа увеличивается на	макс. 10 м
Размеры (Ш x В x Г)	40 x 40 x 20 мм

- незначительное энергопотребление
- с клавишей конфигурации и функции
- со светодиодом конфигурации и функции
- со светодиодом индикации статуса передачи и контрольным светодиодом Вкл / Выкл
- с ручным управлением «Вкл. / Выкл.»
- функции quicklink: переключение, 2 сцены, таймер, кнопка размыкателя, принудительное управление
- функции quicklink: переключение, светорегулировка, 2 сцены, таймер, кнопка размыкателя, принудительное управление, кнопка Вверх / вниз
- дополнительные функции easy: +6 сцен, функция ретранслятора, режим работы, 2 сигнала тревоги, принудительное управление, автоматика
- дополнительные функции ETS: +58 сцен, режим работы, 3 сигнала тревоги, принудительное управление, индикация состояния, автоматика, функция ретранслятора
- с функцией сброса в начальные настройки
- управление осуществляется, например, с помощью выключателя, нажимной кнопки, таймера
- вызов сцен с помощью устройств радиошина KNX
- сохранение сцен может блокироваться
- с независимым бинарным входом с питанием от сети для беспотенциального контакта
- программирование quicklink при помощи клавиши и светодиодного индикатора, без использования каких-либо инструментов
- готовый к использованию, с 2-жильным проводом
- для встраивания позади вставок скрытого монтажа
- централизация при помощи радиоустройства сопряжения коммуникационных устройств KNX, для наружного монтажа, с системой KNX-TP
- с винтовыми подъемными клеммами

i 936

EN 300220-2
EN 301489-3
EN 50428
EN 50491-3
EN 60669-2-1



Исполнение
цвет: светло-серый

арт. №
8587 51 22

уп.
1



Исполнительное устройство, радиошина KNX, 1-канальное и бинарный вход, 1-канальный, для скрытого монтажа

Рабочее напряжение	230 В \sim
Частота	50 Гц
Напряжение сканирования входа	5 В
Количество радиоканалов	1
Частота передачи радиосигнала / приема радиосигнала	868,3 МГц
Мощность радиопередатчика	< 10 мВт
Радиопротокол	радиошина KNX
Количество адресов quicklink	не более 20 передатчиков / приемников
Дальность радиопередачи (здание)	макс. 30 м
Дальность радиопередачи (в свободном поле)	макс. 100 м
Рабочий цикл передатчика	1 %
Категория приемника	2
Лампы накаливания и галогенные лампы 230 В	1500 Вт
Обычные трансформаторы	800 ВА
Электронные трансформаторы	600 Вт
Люминесцентные лампы:	
- параллельно компенсированные	36 Вт
Рабочая температура	+0 ... +45 °С
Длина кабеля бинарного входа	20 см
Длина кабеля бинарного входа увеличивается на	макс. 5 м
Размеры датчика (Ø x В)	53 x 30 мм

- незначительное энергопотребление
- с клавишей конфигурации и функции
- со светодиодом конфигурации и функции
- со светодиодом индикации статуса передачи и контрольным светодиодом Вкл / Выкл
- функции quicklink: переключение, 2 сцены, таймер, кнопка размыкателя, принудительное управление
- дополнительные функции easy: +6 сцен, функция ретранслятора
- дополнительные функции ETS: +6 сцен, режим работы Вкл. / Выкл., 1 система управления кнопками Вверх / вниз, кнопки, 2 сигнала тревоги, индикация состояния, функция ретранслятора
- с функцией сброса в начальные настройки
- управление осуществляется, например, с помощью выключателя, нажимной кнопки, таймера
- вызов сцен с помощью устройств радиошина KNX
- сохранение сцен может блокироваться
- с независимым бинарным входом с питанием от сети для беспотенциального контакта
- программирование quicklink при помощи клавиши и светодиодного индикатора, без использования каких-либо инструментов
- готовый к использованию, с 2-жильным проводом
- для встраивания позади вставок скрытого монтажа
- централизация при помощи радиоустройства сопряжения коммуникационных устройств KNX, для наружного монтажа, с системой KNX-TP
- с винтовыми подъемными клеммами

i 936



Исполнение	арт. №	уп.
цвет: белый	8587 51 00	1



Переключающее исполнительное устройство 1-канальное и бинарный вход 2-канальный, радиошина KNX, 230 В, 3А, (3 провода), для скрытого монтажа

Рабочее напряжение	230 В \sim
Частота	50 Гц
Напряжение сканирования входа	на каждый канал 12 В=
Макс. коммутируемый ток	3 А
Макс. коммутируемый ток	при 230 В \sim 3 А
Выходной ток на канал	макс. 1 мА
Количество радиоканалов	1
Частота передачи радиосигнала / приема радиосигнала	868,3 МГц
Мощность радиопередатчика	< 10 мВт
Радиопротокол	радиошина KNX
Количество адресов quicklink	не более 20 передатчиков / приемников
Дальность радиопередачи (здание)	макс. 30 м
Дальность радиопередачи (в свободном поле)	макс. 100 м
Рабочий цикл передатчика	1 %
Категория приемника	2
Потребляемая мощность (режим ожидания)	150 мВт
Потребляемая мощность (эксплуатация)	450 мВт
Лампы накаливания и галогенные лампы 230 В	500 Вт
Обычные трансформаторы	250 ВА
Электронные трансформаторы	250 Вт
Люминесцентные лампы:	
- с ЭПРА	150 Вт
Компактные флуоресцентные лампы	150 Вт
Электронные приводы	150 ВА
Рабочая температура	+0 ... +45 °С
Сечение провода	0,5 мм ² ... 1,5 мм ²
Длина кабеля бинарного входа	20 см
Длина кабеля бинарного входа увеличивается на	макс. 10 м
Размеры (Ш x В x Г)	40 x 40 x 18 мм

- незначительное энергопотребление
- с клавишей конфигурации и функции
- со светодиодом конфигурации и функции
- со светодиодом индикации статуса передачи и контрольным светодиодом Вкл / Выкл
- с ручным управлением «Вкл. / Выкл.»
- функции quicklink: переключение, 2 сцены, таймер, кнопка размыкателя, принудительное управление
- функции quicklink: переключение, светорегулировка, 2 сцены, таймер, кнопка размыкателя, принудительное управление, кнопка Вверх / вниз
- дополнительные функции easy: +6 сцен, функция ретранслятора, режим работы, 2 сигнала тревоги, принудительное управление, автоматика
- дополнительные функции ETS: +58 сцен, режим работы, 3 сигнала тревоги, принудительное управление, индикация состояния, автоматика, функция ретранслятора
- с функцией сброса в начальные настройки
- управление осуществляется, например, с помощью выключателя, нажимной кнопки, таймера
- вызов сцен с помощью устройств радиошина KNX
- сохранение сцен может блокироваться
- с независимым бинарным входом с питанием от сети для беспотенциального контакта
- программирование quicklink при помощи клавиши и светодиодного индикатора, без использования каких-либо инструментов
- готовый к использованию, с 2-жильным проводом
- для встраивания позади вставок скрытого монтажа
- централизация при помощи радиоустройства сопряжения коммуникационных устройств KNX, для наружного монтажа, с системой KNX-TP
- с винтовыми подъемными клеммами

i 936

EN 300220-2
EN 301489-3
EN 50428
EN 50491-3
EN 60669-2-1



Исполнение
цвет: светло-серый

арт. №
8587 51 21

уп.
1



Переключающее исполнительное устройство 1-канальное и бинарный вход 2-канальный, радиошина KNX, 230 В, 4А, (2 провода), для скрытого монтажа

Рабочее напряжение	230 В \sim
Частота	50 Гц
Напряжение сканирования входа	на каждый канал 12 В=
Коммутируемый ток	4 А
Выходной ток на канал	макс. 1 мА
Количество радиоканалов	1
Частота передачи радиосигнала / приема радиосигнала	868,3 МГц
Мощность радиопередатчика	< 10 мВт
Радиопротокол	радиошина KNX
Количество адресов quicklink	не более 20 передатчиков / приемников
Дальность радиопередачи (здание)	макс. 30 м
Дальность радиопередачи (в свободном поле)	макс. 100 м
Рабочий цикл передатчика	1 %
Категория приемника	2
Потребляемая мощность (эксплуатация)	100 мВт
Светодиодные лампы на 230 В	3 ... 70 Вт
Лампы накаливания и галогенные лампы 230 В	10 ... 200 Вт
Обычные трансформаторы	10 ... 175 ВА
Электронные трансформаторы	10 ... 175 Вт
Люминесцентные лампы:	
Рабочая температура	-15 ... +45 °С
Сечение провода	0,5 мм ² ... 1,5 мм ²
Длина кабеля бинарного входа	20 см
Длина кабеля бинарного входа увеличивается на	макс. 10 м
Размеры (Ш x В x Г)	40 x 40 x 18 мм

- незначительное энергопотребление
- с клавишей конфигурации и функции
- со светодиодом конфигурации и функции
- со светодиодом индикации статуса передачи и контрольным светодиодом Вкл / Выкл
- с ручным управлением «Вкл. / Выкл.»
- функции quicklink: переключение, 2 сцены, таймер, кнопка размыкателя, принудительное управление
- функции quicklink: переключение, светорегулировка, 2 сцены, таймер, кнопка размыкателя, принудительное управление, кнопка Вверх / вниз
- дополнительные функции easy: +6 сцен, функция ретранслятора, режим работы, 2 сигнала тревоги, принудительное управление, автоматика
- дополнительные функции ETS: +58 сцен, режим работы, 3 сигнала тревоги, принудительное управление, индикация состояния, автоматика, функция ретранслятора
- с функцией сброса в начальные настройки
- управление осуществляется, например, с помощью выключателя, нажимной кнопки, таймера
- вызов сцен с помощью устройств радиошина KNX
- сохранение сцен может блокироваться
- с независимым бинарным входом с питанием от сети для беспотенциального контакта
- программирование quicklink при помощи клавиши и светодиодного индикатора, без использования каких-либо инструментов
- готовый к использованию, с 2-жильным проводом
- для встраивания позади вставок скрытого монтажа
- централизация при помощи радиоустройства сопряжения коммуникационных устройств KNX, для наружного монтажа, с системой KNX-TP
- с винтовыми подъемными клеммами

i 936

EN 300220-2
EN 301489-3
EN 50428
EN 50491-3
EN 60669-2-1

Исполнение
цвет: светло-серый

арт. №
8587 51 20

уп.
1



Исполнительные устройства диммера



Исполнительное устройство универсального диммера, радиошина KNX, 1-канальное, для скрытого монтажа

Рабочее напряжение	230 В \sim
Частота	50 Гц
Частота приема радиосигнала	868,3 МГц
Радиопротокол	радиошина KNX
Количество адресов quicklink	не более 20 передатчиков / приемников
Дальность радиопередачи (здание)	макс. 30 м
Дальность радиопередачи (в свободном поле)	макс. 100 м
Рабочий цикл передатчика	1 %
Категория приемника	2
Лампы накаливания и галогенные лампы 230 В	20 ... 200 Вт
Обычные трансформаторы	20 ... 200 ВА
Электронные трансформаторы	20 ... 200 Вт
Рабочая температура	+0 ... +45 °С
Размеры (Ø x В)	56 x 38 мм

- незначительное энергопотребление
- с клавишей конфигурации и функции
- со светодиодом конфигурации и функции
- с контрольным светодиодом включения / выключения
- автоматический выбор типа обрезки фазы в зависимости от нагрузки, «самопрограммирующийся»
- функции quicklink: светорегулировка, 2 сцены, хронизирующая схема, кнопка размыкателя
- дополнительные функции easy: +6 сцен, функция ретранслятора
- дополнительные функции ETS: +6 сцен, режим работы Вкл / Выкл, значение диммера, принудительное управление, индикация состояния, индикация яркости, кнопка, функция повторителя
- с функцией сброса в начальные настройки
- лампосберегающий мягкий пуск
- вызов сцен с помощью устройств радиошина KNX
- сохранение сцен может блокироваться
- программирование quicklink при помощи клавиши и светодиодного индикатора, без использования каких-либо инструментов
- стойкий к короткому замыканию и перегрузкам (электронный предохранитель)
- централизация при помощи радиоустройства сопряжения коммуникационных устройств KNX, для наружного монтажа, с системой KNX-TP
- с винтовыми подъемными клеммами



Исполнение
цвет: светло-серый

арт. №
8547 51 00

i 936

уп.
1



**Исполнительное устройство диммера
1-канальное и бинарный вход 2-канальный,
радиошина KNX, для скрытого монтажа**

Рабочее напряжение	230 В \sim +10/-15%
Частота	50 Гц
Напряжение сканирования входа	на каждый канал 12 В=
Номинальный ток	0,85 А
Выходной ток на канал	макс. 1 мА
Количество радиоканалов	2
Частота передачи радиосигнала / приема радиосигнала	868,3 МГц
Мощность радиопередатчика	< 10 мВт
Радиопротокол	радиошина KNX
Количество адресов quicklink	не более 20 передатчиков / приемников
Дальность радиопередачи (здание)	макс. 30 м
Дальность радиопередачи (в свободном поле)	макс. 100 м
Рабочий цикл передатчика	1 %
Категория приемника	2
Потребляемая мощность	0,1 Вт
Светодиодные лампы на 230 В с регулируемой яркостью	3 ... 50 Вт
Количество светодиодных ламп	макс. 8
Лампы накаливания и галогенные лампы 230 В	10 ... 200 Вт
Обычные трансформаторы	10 ... 175 ВА
Электронные трансформаторы	10 ... 175 Вт
Рабочая температура	-15 ... +45 °С
Длина кабеля бинарного входа	20 см
Длина кабеля бинарного входа увеличивается на	макс. 10 м
Сечение провода (жесткий)	0,5 ... 1,5 мм ²
Сечение провода (гибкий)	0,5 ... 1,5 мм ²
Размеры (Ш x В x Г)	40 x 40 x 18 мм

- незначительное энергопотребление
- с клавишей конфигурации и функции
- со светодиодом конфигурации и функции
- с контрольным светодиодом включения / выключения
- с ручным управлением Вкл. / Выкл., светлее / темнее
- автоматический выбор типа обрезки фазы в зависимости от нагрузки, «самопрограммирующийся»
- функции quicklink: светорегулировка, 2 сцены, хронизирующая схема, кнопка размыкателя
- дополнительные функции easy: +6 сцен, функция ретранслятора, значение диммера, 2 сигнала тревоги, принудительное управление, автоматика, таймер
- дополнительные функции ETS: +58 сцен, режим работы вкл. / Выкл., значение диммера, принудительное управление, индикация состояния, таймер, функция ретранслятора
- с функцией сброса в начальные настройки
- управление осуществляется, например, с помощью выключателя, нажимной кнопки, таймера
- возможность управления с помощью мобильного или веб-приложения посредством coviBA smartbox
- очень низкое минимальное значение диммера
- лампосберегающий мягкий пуск
- вызов сцен с помощью устройств радиошина KNX
- сохранение сцен может блокироваться
- с двумя независимыми бинарными входами с питанием от сети для беспотенциальных контактов
- программирование quicklink при помощи клавиши и светодиодного индикатора, без использования каких-либо инструментов
- стойкий к короткому замыканию и перегрузкам (электронный предохранитель)
- для встраивания позади вставок скрытого монтажа
- централизация при помощи радиоустройства сопряжения коммуникационных устройств KNX, для наружного монтажа, с системой KNX-TP
- с винтовыми подъемными клеммами

i 936

EN 300220-2
EN 301489-3
EN 50428
EN 50491-3
EN 60669-2-1



Исполнение
цвет: светло-серый

арт. №
8547 51 20

уп.
1

Исполнительные устройства управления жалюзи



Исполнительное устройство для управления жалюзи, радиошина KNX, 1-канальное, для наружного монтажа

Рабочее напряжение	230 В \sim
Частота	50 Гц
Коммутируемый ток	10 А / 230 В AC1
Частота приема радиосигнала	868,3 МГц
Радиопротокол	радиошина KNX
Количество адресов quicklink	не более 20 передатчиков / приемников
Дальность радиопередачи (здание)	макс. 30 м
Дальность радиопередачи (в свободном поле)	макс. 100 м
Рабочий цикл передатчика	1 %
Категория приемника	2
Время переключения при смене направления	< 0,6 с
Перестановка пластин при длительной команде	< 1 с
Рабочая температура	-10 ... +55 °C
Размеры (Д x Ш x В)	150 x 85 x 35 мм

- незначительное энергопотребление
- с клавишей конфигурации и функции
- со светодиодом конфигурации и функции
- с контрольным светодиодом (реле закрыто)
- с ручным управлением «Вверх / вниз»
- функции quicklink: жалюзи, 2 сцены, принудительное управление, кнопка Вверх / вниз
- дополнительные функции easy: +6 сцен
- дополнительные функции ETS: +6 сцен, режим работы, индикация состояния, 2 сигнала тревоги
- функция повторителя может активироваться для увеличения радиуса действия
- с функцией сброса в начальные настройки
- вызов сцен с помощью устройств радиошина KNX
- сохранение сцен может блокироваться
- программирование quicklink при помощи клавиши и светодиодного индикатора, без использования каких-либо инструментов
- с двумя реле, обоюдно блокирующимися механическим и электронным способом
- с монтажной платой и разгрузкой от натяжения
- централизация при помощи радиоустройства сопряжения коммуникационных устройств KNX, для наружного монтажа, с системой KNX-TP
- с винтовыми подъемными клеммами

i 936



Исполнение
цвет: белый

арт. №
8526 51 00

уп.
1

Исполнительное устройство для управления жалюзи, радиошина KNX, 1-канальное и бинарный вход, 2-канальный, для скрытого монтажа

Рабочее напряжение	230 В \sim	<ul style="list-style-type: none"> ■ незначительное энергопотребление ■ с клавишей конфигурации и функции ■ со светодиодом конфигурации и функции ■ с контрольным светодиодом (реле закрыто) ■ с ручным управлением «Вверх / вниз» ■ функции quicklink: жалюзи, 2 сцены, принудительное управление, кнопка Вверх / вниз ■ дополнительные функции easy: +6 сцен, функция ретранслятора ■ дополнительные функции ETS: +6 сцен, режим работы, 1 система управления кнопками Вверх / вниз, 2 сигнала тревоги, индикация состояния, функция ретранслятора ■ с функцией сброса в начальные настройки ■ управление осуществляется, например, с помощью выключателя, нажимной кнопки, таймера, жалюзийного таймера ■ вызов сцен с помощью устройств радиошина KNX ■ сохранение сцен может блокироваться ■ с двумя независимыми бинарными входами с питанием от сети для беспотенциальных контактов ■ программирование quicklink при помощи клавиши и светодиодного индикатора, без использования каких-либо инструментов ■ с двумя реле, обоюдно блокирующимися механическим и электронным способом ■ для встраивания позади вставок скрытого монтажа ■ централизация при помощи радиоустройства сопряжения коммуникационных устройств KNX, для наружного монтажа, с системой KNX-TP ■ с двумя независимыми бинарными входами с питанием от батареи для беспотенциальных контактов ■ с винтовыми подъемными клеммами
Частота	50 Гц	
Напряжение сканирования входа	на единицу 5 В	
Коммутируемый ток	6 А / 230 В AC1	
Выходной ток на канал	макс. 1 мА	
Количество радиоканалов	2	
Частота передачи радиосигнала / приема радиосигнала	868,3 МГц	
Мощность радиопередатчика	< 10 мВт	
Радиопrotocol	радиошина KNX	
Количество адресов quicklink	не более 20 передатчиков / приемников	
Дальность радиопередачи (здание)	макс. 30 м	
Дальность радиопередачи (в свободном поле)	макс. 100 м	
Рабочий цикл передатчика	1 %	
Категория приемника	2	
Время переключения при смене направления	< 0,6 с	
Перестановка пластин при длительной команде	< 1 с	
Рабочая температура	+0 ... +45 °С	
Сечение провода	0,75 мм ² ... 2,5 мм ²	
Длина кабеля бинарного входа	20 см	
Длина кабеля бинарного входа увеличивается на	макс. 5 м	
Размеры (Ø x В)	53 x 27 мм	



Исполнение	арт. №	уп.
цвет: белый	8527 51 00	1



Радиоисполнительное устройство управления жалюзи KNX 1-канальный/бинарный вход 2-канальный, для скрытого монтажа

Рабочее напряжение	230 В [~] +10/-15 %
Частота	50 Гц
Напряжение сканирования входа	на каждый канал 12 В=
Коммутируемый ток при cos φ = 0,6	макс. 3 А
Количество радиоканалов	2
Частота передачи радиосигнала / приема радиосигнала	868,3 МГц
Мощность радиопередатчика	< 10 мВт
Радиопротокол	радиошина KNX
Количество адресов quicklink	не более 20 передатчиков / приемников
Дальность радиопередачи (здание)	макс. 30 м
Дальность радиопередачи (в свободном поле)	макс. 100 м
Рабочий цикл передатчика	1 %
Категория приемника	2
Потребляемая мощность (режим ожидания)	150 мВт
Потребляемая мощность (эксплуатация)	450 мВт
Коммутируемая мощность	макс. 690 Вт
Количество периодов включения для вкл / Выкл	15 /мин.
Время переключения при смене направления	< 0,6 с
Рабочая температура	-10 ... +50 °С
Длина кабеля бинарного входа	20 см
Длина кабеля бинарного входа увеличивается на	макс. 10 м
Сечение провода (жесткий)	0,5 ... 1,5 мм ²
Сечение провода (гибкий)	0,5 ... 1,5 мм ²
Размеры (Ш x В x Г)	40 x 40 x 20 мм

- незначительное энергопотребление
- с клавишей конфигурации и функции
- со светодиодом конфигурации и функции
- со светодиодом индикации статуса передачи и контрольным светодиодом Вкл / Выкл
- с ручным управлением «Вверх / вниз»
- функции quicklink: жалюзи, 2 сцены, принудительное управление, кнопка Вверх / вниз
- дополнительные функции easy: +6 сцен, функция ретранслятора, режим работы, 2 сигнала тревоги, принудительное управление, автоматика
- дополнительные функции ETS: +58 сцен, режим работы, 3 сигнала тревоги, принудительное управление, индикация состояния, автоматика, функция ретранслятора
- с функцией сброса в начальные настройки
- управление осуществляется, например, с помощью выключателя, нажимной кнопки, таймера, жалюзийного таймера
- возможность управления с помощью мобильного или веб-приложения посредством coviBA smartbox
- вызов сцен с помощью устройств радиошина KNX
- сохранение сцен может блокироваться
- с двумя независимыми бинарными входами с питанием от сети для беспотенциальных контактов
- программирование quicklink при помощи клавиши и светодиодного индикатора, без использования каких-либо инструментов
- с двумя реле, обоюдно блокирующимися механическим и электронным способом
- готовый к использованию, с 2-жильным проводом
- для встраивания позади вставок скрытого монтажа
- централизация при помощи радиоустройства сопряжения коммуникационных устройств KNX, для наружного монтажа, с системой KNX-TP
- с винтовыми подъемными клеммами



Исполнение
цвет: светло-серый

арт. №
8527 51 20

уп.
1

Системные компоненты

Блоки питания от сети для накладок для KNX-радиосистем



Блок питания от сети, для накладок радиошина KNX

Рабочее напряжение	230 В [~]
Частота	50/60 Гц
Рабочая температура	-5 ... +45 °С
Винтовые клеммы (макс.)	1 x 4/2 x 2,5 мм ²
Глубина монтажа	22 мм

- незначительное энергопотребление
- используется в качестве сетевого питания для накладок системы радиошина KNX
- соединение между опорным кольцом и фиксаторами - «лапками» не пропускает ток
- с винтовыми клеммами

Накладки датчика движения в комбинации с сетевой вставкой могут использоваться только как дополнительное устройство для датчика движения (Slave). Для этого в качестве основного устройства для датчика движения (Master) должна быть настроена накладка датчика движения с электронной вставкой с релейным контактом (№ для заказа: 8512 12 00).
Большое количество функций передачи и / или приема в сочетании с накладкой радиошина KNX.

Подходит к	арт. №	стр.
Кнопки для выключателей / диммеров, радиошина KNX		стр. 714
Накладки для датчиков движения, радиошина KNX		стр. 722
Накладки для жалюзи, радиошина KNX		стр. 727
Таймер для вставки выключателя, радиошина KNX, quicklink	8574 52 ..	718

i 936



Исполнение	арт. №	уп.
Блок питания от сети, для накладок радиошина KNX	8502 01 00	1

Шлюзы



Радиошина KNX/TP-шлюз, для наружного монтажа

Рабочее напряжение на шину	30 В=
Количество входов радиоканалов	макс. 512
Количество выходов радиоканалов	макс. 512
Количество адресов системы KNX-Радио	макс. 256 (на один шлюз - Gateway 8505 01 00)
Радиочастота передачи	868,3 МГц
Мощность радиопередатчика	< 25 мВт
Радиопrotocol	радиошина KNX
Дальность радиопередачи (здание)	макс. 30 м
Дальность радиопередачи (в свободном поле)	макс. 100 м
Рабочий цикл передатчика	1 %
Категория приемника	2
Рабочая температура	+0 ... +45 °С
Размеры (Ш x В x Г)	77 x 203 x 26,5 мм

- незначительное энергопотребление
- индикация состояния с помощью 2-значного красного светодиодного дисплея
- увеличенный объем функций устройств радиошина KNX благодаря параметрированию с использованием ETS
- с шаблоном для сверления, крепежным материалом, разгрузками от натяжения и контактным зажимом
- шинное соединение через контактный зажим

i 936

Используется в качестве линейного соединителя системы KNX на одну линию системы радиошина KNX

В качестве интерфейса программирования: В радиостанциях KNX радиоустройство сопряжения коммуникационных устройств KNX, предназначенное для наружного монтажа, может быть удалено по завершении параметризации.

Используется в качестве интерфейса между приборами KNX, соединенных по витой паре, и приборами системы радиошина KNX .



Исполнение	арт. №	уп.
цвет: белый	8505 01 00	1



Системы управления	760
Сенсоры	782
Исполнительные устройства	790
Системные устройства	800

С новой системой "Easy" стандарта KNX создать систему умного дома теперь стало так просто, как никогда раньше. Без использования компьютера и программы ETS, без необходимости проходить обучение и получать сертификат!

Вместо этого понадобится только планшет и простая программа. Этого будет достаточно, чтобы в реальном времени настроить мощную систему KNX для Вашего дома. Возможно подключение до 255 проводных компонентов KNX, а также дополнительно до 255 радиомодулей. Easy - это просто. Easy - это разнообразно. Easy - это выгодно!

С помощью KNX easy Вы облегчаете клиентам принятие решения об установке системы "умного дома".

- большой выбор вариантов установки
- привычный ассортимент установочных устройств
- самый современный технический уровень
- автоматическое распознавание всех KNX-устройств с помощью "умного" программного обеспечения easy



easy

Все устройства easy совместимы с классическими системами KNX (на базе ETS) и могут быть настроены через программу ETS.





По желанию клиента, Вы можете программировать различные световые сценарии, позволяющие быстро создать в помещении нужную атмосферу. **Все световые сценарии диммируются.**

Дизайн, управление и функционал в лучшем виде. Verker делает "умный дом" доступным и становится частью повседневного быта каждого из нас. Вашим клиентам придёт по душе этот новый уровень комфорта.

Умный центр управления





Управление рольставнями и жалюзи становится очень простым и комфортным. Затенение и затемнение производятся одним нажатием кнопки.

Небывалая лёгкость установки и обслуживания.

Функция "выключить всё" позволяет не проверять каждое помещение и электропотребителя перед выходом из дома. Сделать дом умным можно просто добавив функции управления, в том числе удалённого. **Решение для Вашего спокойствия и безопасности.**



Система easy обеспечивает простую интуитивную настройку устройств KNX.

С планшета Вы можете установить беспроводную связь с новым сервисным устройством easy, затем настройка происходит практически в автоматическом режиме. Гениально и просто.

Системное предложение Berker

Стандарт KNX широко известен и совместим со всеми системами Berker.

Теперь мы предлагаем Вам три умных решения на выбор:

Решения на базе радиошины Quicklink для отдельных помещений и дооснащения существующих зданий.

KNX easy, новая простая система управления для бытового сектора. И классическая KNX - система на базе программы ETS, как решение класса High-end для жилищного и офисного строительства.

Все решения компании Berker совместимы снизу вверх (компоненты простых систем могут использоваться в более сложных).

Тем самым обеспечивается большое разнообразие используемых компонентов и широкий функционал наших систем. Это качество отличает только продукцию Berker. С Berker Вы всегда будете готовы к развитию систем KNX и уверены в завтрашнем дне.

Сравнение систем



Радиомодули QUICKLINK

- Локальное решение для отдельных помещений
- и дооснащения существующих зданий.



Система KNX easy

- Комплексное решение для жилищного строительства
- Широкий функционал для применения в быту



Программирование на базе ETS

- Решение премиум-класса для жилищного строительства
- Также соответствует комплексным требованиям офисно-производственного строительства

Виды зданий



Большие здания

Офисные и производственные здания.
Многофункциональные комплексы



Новое строительство (частные дома, особняки)
Квартирные домохозяйства
Простые утилитарные постройки



Реконструкция
Ремонт
Решения для отдельных помещений



quicklink



easy

ETS

Сложность установки



Системы управления

Клавишные сенсоры

- для легкого ввода в эксплуатацию посредством KNX easy требуется конфигурационный сервер (№ для заказа 8001 00 00).



Шинный соединитель, для скрытого монтажа

- подключение внешнего датчика температуры пола



Рабочее напряжение на шину 21 ... 32 В=

Рабочая температура -5 ... +45 °C

Глубина монтажа 32 мм

- со встроенным зуммером для акустической идентификации участника (абонента) в пределах установки
- с кнопкой программирования и красным светодиодом
- шинное соединение через контактный зажим
- с крышкой защиты от пыли для пользовательского интерфейса (AST)
- с расширяющими распорками

Подходит к	арт. №	стр.
Опция		
Конфигурационный сервер KNX easy, рядный встраиваемый прибор (REG)	8001 00 00	801
Датчик температуры пола / дистанционный датчик	160	786

Исполнение	арт. №	уп.
Шинный соединитель, для скрытого монтажа	8004 00 01	1



Клавишный сенсор, 1-канальный

- с полем для надписи
- со светодиодной подсветкой RGB
- с внутренним датчиком температуры

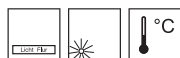

Потребляемый ток KNX макс. 20 мА

Рабочая температура -5 ... +45 °C

Используйте только в сочетании с шинным соединителем для скрытого монтажа (№ для заказа: 8004 00 x1)!

- с 2 светодиодами статуса RGB на каждую клавишу
- со светодиодом режима работы белого цвета, с поддержкой управления
- устройство ввода чисел 2 байта для значений температуры
- возможно переключение до макс. 64 сцен
- функции кнопок: в частности, переключение, светорегулировка, рольставни / жалюзи, реле времени, принудительное управление, переключение режима работы
- возможна настройка для прибора единого цвета светодиодов состояния
- установлена настройка яркости светодиодов состояния для дневного / ночного режима, возможно переключение для дневного / ночного режима
- встроенный датчик температуры с выводом измеряемых значений
- функция ручного прерывания уже запущенных автоматических функций
- для шинного соединителя (скрытый монтаж)
- с защитой от демонтажа

Подходит к	арт. №	стр.
Опция		
Шинный соединитель, для скрытого монтажа	8004 00 01	760
Конфигурационный сервер KNX easy, рядный встраиваемый прибор (REG)	8001 00 00	801

Исполнение	арт. №	уп.
------------	--------	-----

Berker S.1/B.3/B.7		
для белого цвета и цвета полярной белизны ¹⁾	8016 17 80	1
для антрацитового и алюминиевого цвета ¹⁾	8016 17 85	1
Berker Q.1/Q.3/Q.7		
цвет: белый, с эффектом бархата ²⁾	8014 13 22	1
цвет: полярная белизна ²⁾	8014 13 29	1
цвет: антрацитовый ²⁾	8014 13 26	1
цвет: алюминиевый ²⁾	8014 13 21	1





Исполнение	арт. №	уп.
Berker K.1/K.5		
цвет: полярная белизна ³⁾	8016 17 70	1
цвет: антрацитовый ³⁾	8016 17 76	1
цвет: алюминиевый ³⁾	8016 17 74	1
цвет: стальной ³⁾	8016 17 73	1

¹⁾ Вставка для полей для надписей (Ш x В): 52,3 x 52,3 мм

²⁾ Размеры (Ш x В): 56,4 x 56,4 мм

³⁾ Вставка для полей для надписей (Ш x В): 66,8 x 52,8 мм



Клавишный сенсор, 1-канальный

- со светодиодной подсветкой RGB
- с внутренним датчиком температуры

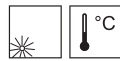

Потребляемый ток KNX

макс. 20 мА

Рабочая температура

-5 ... +45 °С

Используйте только в сочетании с шинным соединителем для скрытого монтажа (№ для заказа: 8004 00 x1)!

- с 2 светодиодами статуса RGB
- со светодиодом режима работы белого цвета, с поддержкой управления
- устройство ввода чисел 2 байта для значений температуры
- возможно переключение до макс. 64 сцен
- функции кнопок: в частности, переключение, светорегулировка, рольставни / жалюзи, реле времени, принудительное управление, переключение режима работы
- возможна настройка для прибора единого цвета светодиодов состояния
- установлена настройка яркости светодиодов состояния для дневного / ночного режима, возможно переключение для дневного / ночного режима
- встроенный датчик температуры с выводом измеряемых значений
- функция ручного прерывания уже запущенных автоматических функций
- для шинного соединителя (скрытый монтаж)
- с защитой от демонтажа

Подходит к	арт. №	стр.
Шинный соединитель, для скрытого монтажа	8004 00 01	760
Опция		
Конфигурационный сервер KNX easy, рядный встраиваемый прибор (REG)	8001 00 00	801

Исполнение	арт. №	уп.
Berker R.1/R.3		
цвет: полярная белизна, глянцевый	8016 18 69	1
цвет: черный, глянцевый	8016 18 65	1



Клавишный сенсор, 2-канальный

- с полем для надписи
- со светодиодной подсветкой RGB
- с внутренним датчиком температуры

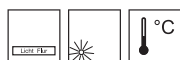

Потребляемый ток KNX
Рабочая температура

макс. 20 мА
-5 ... +45 °С

Используйте только в сочетании с шинным соединителем для скрытого монтажа (№ для заказа: 8004 00 x1)!

- с 2 светодиодами статуса RGB на каждую клавишу
- со светодиодом режима работы белого цвета, с поддержкой управления
- устройство ввода чисел 2 байта для значений температуры
- возможно переключение до макс. 64 сцен
- функции кнопок: в частности, переключение, светорегулировка, рольставни / жалюзи, реле времени, принудительное управление, переключение режима работы
- возможна настройка для прибора единого цвета светодиодов состояния
- установлена настройка яркости светодиодов состояния для дневного / ночного режима, возможно переключение для дневного / ночного режима
- встроенный датчик температуры с выводом измеряемых значений
- функция ручного прерывания уже запущенных автоматических функций
- для шинного соединителя (скрытый монтаж)
- с защитой от демонтажа

Подходит к	арт. №	стр.
Шинный соединитель, для скрытого монтажа	8004 00 01	760
Опция		
Конфигурационный сервер KNX easy, рядный встраиваемый прибор (REG)	8001 00 00	801

Исполнение арт. № уп.

Berker S.1/B.3/B.7

для белого цвета и цвета полярной белизны ¹⁾	8016 27 80	1
для антрацитового и алюминиевого цвета ¹⁾	8016 27 85	1

Berker Q.1/Q.3/Q.7

цвет: белый, с эффектом бархата ²⁾	8014 23 22	1
цвет: полярная белизна ²⁾	8014 23 29	1
цвет: антрацитовый ²⁾	8014 23 26	1
цвет: алюминиевый ²⁾	8014 23 21	1

Berker K.1/K.5

цвет: полярная белизна ³⁾	8016 27 70	1
цвет: антрацитовый ³⁾	8016 27 76	1
цвет: алюминиевый ³⁾	8016 27 74	1
цвет: стальной ³⁾	8016 27 73	1

¹⁾ Вставка для полей для надписей (Ш x В): 52,3 x 24,9 мм

²⁾ Размеры (Ш x В): 56,4 x 26,8 мм

³⁾ Вставка для полей для надписей (Ш x В): 66,8 x 25 мм





Клавишный сенсор, 2-канальный

- со светодиодной подсветкой RGB
- с внутренним датчиком температуры



Потребляемый ток KNX макс. 20 мА
Рабочая температура -5 ... +45 °С

Используйте только в сочетании с шинным соединителем для скрытого монтажа (№ для заказа: 8004 00 x1)!

- с 2 светодиодами статуса RGB на каждую клавишу
- со светодиодом режима работы белого цвета, с поддержкой управления
- устройство ввода чисел 2 байта для значений температуры
- возможно переключение до макс. 64 сцен
- функции кнопок: в частности, переключение, светорегулировка, рольставни / жалюзи, реле времени, принудительное управление, переключение режима работы
- возможна настройка для прибора единого цвета светодиодов состояния
- установлена настройка яркости светодиодов состояния для дневного / ночного режима, возможно переключение для дневного / ночного режима
- встроенный датчик температуры с выводом измеряемых значений
- функция ручного прерывания уже запущенных автоматических функций
- для шинного соединителя (скрытый монтаж)
- с защитой от демонтажа

Подходит к	арт. №	стр.
Шинный соединитель, для скрытого монтажа	8004 00 01	760
Опция		
Конфигурационный сервер KNX easy, рядный встраиваемый прибор (REG)	8001 00 00	801

Исполнение	арт. №	уп.
Berker R.1/R.3		
цвет: полярная белизна, глянцевый	8016 28 69	1
цвет: черный, глянцевый	8016 28 65	1



Клавишный сенсор, 3-канальный

- с полем для надписи
- со светодиодной подсветкой RGB
- с внутренним датчиком температуры



Потребляемый ток KNX макс. 20 мА
Рабочая температура -5 ... +45 °С

Используйте только в сочетании с шинным соединителем для скрытого монтажа (№ для заказа: 8004 00 x1)!

- с 2 светодиодами статуса RGB на каждую клавишу
- со светодиодом режима работы белого цвета, с поддержкой управления
- устройство ввода чисел 2 байта для значений температуры
- возможно переключение до макс. 64 сцен
- функции кнопок: в частности, переключение, светорегулировка, рольставни / жалюзи, реле времени, принудительное управление, переключение режима работы
- возможна настройка для прибора единого цвета светодиодов состояния
- установлена настройка яркости светодиодов состояния для дневного / ночного режима, возможно переключение для дневного / ночного режима
- встроенный датчик температуры с выводом измеряемых значений
- функция ручного прерывания уже запущенных автоматических функций
- для шинного соединителя (скрытый монтаж)
- с защитой от демонтажа

Подходит к	арт. №	стр.
Шинный соединитель, для скрытого монтажа	8004 00 01	760
Опция		
Конфигурационный сервер KNX easy, рядный встраиваемый прибор (REG)	8001 00 00	801

Исполнение	арт. №	уп.
Berker S.1/B.3/B.7		
для белого цвета и цвета полярной белизны ¹⁾	8016 37 80	1
для антрацитового и алюминиевого цвета ¹⁾	8016 37 85	1



Berker Q.1/Q.3/Q.7

цвет: белый, с эффектом бархата ²⁾	8014 33 22	1
цвет: полярная белизна ²⁾	8014 33 29	1
цвет: антрацитовый ²⁾	8014 33 26	1
цвет: алюминиевый ²⁾	8014 33 21	1

Berker K.1/K.5

цвет: полярная белизна ³⁾	8016 37 70	1
цвет: антрацитовый ³⁾	8016 37 76	1
цвет: алюминиевый ³⁾	8016 37 74	1
цвет: стальной ³⁾	8016 37 73	1

¹⁾ Вставка для полей для надписей (Ш x В): 52,3 x 15,6 мм

²⁾ Размеры (Ш x В): 56,4 x 17 мм

³⁾ Вставка для полей для надписей (Ш x В): 66,8 x 15,7 мм



Клавишный сенсор, 4-канальный

- с полем для надписи
- со светодиодной подсветкой RGB
- с внутренним датчиком температуры

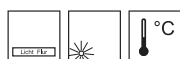

Потребляемый ток KNX макс. 20 мА
Рабочая температура -5 ... +45 °С

Используйте только в сочетании с шинным соединителем для скрытого монтажа (№ для заказа: 8004 00 x1)!

В линейках S.1/B.x и K.x следует использовать только в комбинации с рамкой с большим вырезом!

- с 2 светодиодами статуса RGB на каждую клавишу
- со светодиодом режима работы белого цвета, с поддержкой управления
- устройство ввода чисел 2 байта для значений температуры
- возможно переключение до макс. 64 сцен
- функции кнопок: в частности, переключение, светорегулировка, рольставни / жалюзи, реле времени, принудительное управление, переключение режима работы
- возможна настройка для прибора единого цвета светодиодов состояния
- установлена настройка яркости светодиодов состояния для дневного / ночного режима, возможно переключение для дневного / ночного режима
- встроенный датчик температуры с выводом измеряемых значений
- функция ручного прерывания уже запущенных автоматических функций
- для шинного соединителя (скрытый монтаж)
- с защитой от демонтажа

Подходит к	арт. №	стр.
Шинный соединитель, для скрытого монтажа	8004 00 01	760
Опция Конфигурационный сервер KNX easy, рядный встраиваемый прибор (REG)	8001 00 00	801

Исполнение арт. № уп.

Berker S.1/B.3/B.7

для белого цвета и цвета полярной белизны ¹⁾	8016 47 80	1
для антрацитового и алюминиевого цвета ¹⁾	8016 47 85	1

Berker Q.1/Q.3/Q.7

цвет: белый, с эффектом бархата ²⁾	8014 43 22	1
цвет: полярная белизна ²⁾	8014 43 29	1
цвет: антрацитовый ²⁾	8014 43 26	1
цвет: алюминиевый ²⁾	8014 43 21	1

Berker K.1/K.5

цвет: полярная белизна ³⁾	8016 47 70	1
цвет: антрацитовый ³⁾	8016 47 76	1
цвет: алюминиевый ³⁾	8016 47 74	1
цвет: стальной ³⁾	8016 47 73	1

¹⁾ Вставка для полей для надписей (Ш x В): 52,3 x 24,9 мм

²⁾ Размеры (Ш x В): 56,4 x 12 мм

³⁾ Вставка для полей для надписей (Ш x В): 66,8 x 25 мм

Модули клавишных сенсоров

- для легкого ввода в эксплуатацию посредством KNX easy требуется конфигурационный сервер (№ для заказа 8001 00 00).



Модуль клавишного сенсора, 1-канальный

- со светодиодной подсветкой RGB
- с внутренним датчиком температуры
- с шинным соединителем

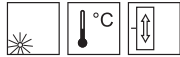

Рабочее напряжение на шину	21 ... 32 В=
Потребляемый ток	10 мА
Рабочая температура	-5 ... +45 °С
Глубина монтажа	32 мм

- с одним светодиодом состояния RGB с возможностью настройки яркости и цвета
- функции кнопок, в частности, переключение, светорегулировка, рольставни / жалюзи, устройства ввода чисел 2 бита, переключение режима работы, сцена, принудительное управление
- устройство ввода чисел 2 байта для значений температуры
- возможно переключение до макс. 64 сцен
- возможна настройка для прибора единого цвета светодиодов состояния
- установлена настройка яркости светодиодов состояния для дневного / ночного режима, возможно переключение для дневного / ночного режима
- встроенный датчик температуры с выводом измеряемых значений
- функция ручного прерывания уже запущенных автоматических функций
- со встроенным зуммером для акустической идентификации участника (абонента) в пределах установки
- с кнопкой программирования и красным светодиодом
- со встроенным шинным соединителем
- шинное соединение через контактный зажим
- с защитой от демонтажа

Подходит к Опция	арт. №	стр.
Конфигурационный сервер KNX easy, рядный встраиваемый прибор (REG)	8001 00 00	801

Исполнение	арт. №	уп.
Berker S.1/B.3/B.7		
Модуль клавишного сенсора, 1-канальный	8014 11 80	1
Berker Q.1/Q.3/Q.7, K.1/K.5		
Модуль клавишного сенсора, 1-канальный	8014 11 70	1



Накладка для 1-канального модуля клавишного сенсора

- с прозрачной линзой



- с прозрачной линзой для индикатора состояния RGB модуля клавишного сенсора

Подходит к	арт. №	стр.
Модуль клавишного сенсора, 1-канальный	8014 11 ..	765

Исполнение	арт. №	уп.
Berker S.1/B.3/B.7		
цвет: белый, гляцевый	8096 02 82	1
цвет: полярная белизна, гляцевый	8096 02 89	1
цвет: полярная белизна, матовый	8096 02 99	1
цвет: антрацитовый, матовый	8096 02 85	1
цвет: алюминиевый, матовый лак	8096 02 83	1
Berker Q.1/Q.3/Q.7		
цвет: белый, с эффектом бархата	8096 02 22	1
цвет: полярная белизна, с эффектом бархата	8096 02 29	1
цвет: антрацитовый, бархатный лак	8096 02 26	1
цвет: алюминиевый, бархатный лак	8096 02 21	1



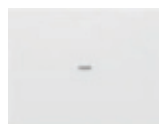

Исполнение	арт. №	уп.
Berker K.1/K.5		
цвет: полярная белизна, глянцевый	8096 02 79	1
цвет: антрацитовый, матовый	8096 02 75	1
цвет: алюминиевый, матовый	8096 02 71	1
нержавеющая сталь, матовый лак	8096 02 73	1



Модуль клавишного сенсора, 2-канальный

- со светодиодной подсветкой RGB
- с внутренним датчиком температуры
- с шинным соединителем



Рабочее напряжение на шину	21 ... 32 В=
Потребляемый ток	10 мА
Рабочая температура	-5 ... +45 °С
Глубина монтажа	32 мм

- с двумя светодиодами состояния RGB с возможностью настройки яркости и цвета
- функции кнопок, в частности, переключение, светорегулировка, рольставни / жалюзи, устройства ввода чисел 2 бита, переключение режима работы, сцена, принудительное управление
- устройство ввода чисел 2 байта для значений температуры
- возможно переключение до макс. 64 сцен
- возможна настройка для прибора единого цвета светодиодов состояния
- установлена настройка яркости светодиодов состояния для дневного / ночного режима, возможно переключение для дневного / ночного режима
- встроенный датчик температуры с выводом измеряемых значений
- функция ручного прерывания уже запущенных автоматических функций
- со встроенным зуммером для акустической идентификации участника (абонента) в пределах установки
- с кнопкой программирования и красным светодиодом
- со встроенным шинным соединителем
- шинное соединение через контактный зажим
- с защитой от демонтажа

Подходит к Опция	арт. №	стр.
Конфигурационный сервер KNX easy, рядный встраиваемый прибор (REG)	8001 00 00	801

Исполнение	арт. №	уп.
Berker S.1/B.3/B.7		
Модуль клавишного сенсора, 2-канальный	8014 21 80	1
Berker Q.1/Q.3/Q.7, K.1/K.5		
Модуль клавишного сенсора, 2-канальный	8014 21 70	1



Накладка для 2-канального модуля клавишного сенсора

- с прозрачными линзами



- с 2 прозрачными линзами для индикации состояния RGB модуля клавишного сенсора

Подходит к	арт. №	стр.
Модуль клавишного сенсора, 2-канальный	8014 21 ..	766

Исполнение	арт. №	уп.
Berker S.1/B.3/B.7		
цвет: белый, глянцевый	8096 03 82	1
цвет: полярная белизна, глянцевый	8096 03 89	1
цвет: полярная белизна, матовый	8096 03 99	1
цвет: антрацитовый, матовый	8096 03 85	1
цвет: алюминиевый, матовый	8096 03 83	1





Berker Q.1/Q.3/Q.7

цвет: белый, с эффектом бархата	8096 03 22	1
цвет: полярная белизна, с эффектом бархата	8096 03 29	1
цвет: антрацитовый, бархатный лак	8096 03 26	1
цвет: алюминиевый, бархатный лак	8096 03 21	1



Berker K.1/K.5

цвет: полярная белизна, глянцевый	8096 03 79	1
цвет: антрацитовый, матовый	8096 03 75	1
цвет: алюминиевый, матовый	8096 03 71	1
нержавеющая сталь, матовый лак	8096 03 73	1

Модули клавишных сенсоров IP55

- вставки имеют класс защиты IP55 только при монтаже с корпусом для наружного монтажа или рамкой для скрытого монтажа из линейки продуктов Berker W.1



Модуль кнопки, 1-канальный, для наружного и скрытого монтажа

- с шинным соединителем



Рабочее напряжение на шину	21 ... 32 В=
Потребляемый ток	10 мА
Потребляемый ток KNX	тип. 10 мА
Потребляемая мощность KNX	≈ 108 мВт
Рабочая температура	-40 ... +60 °С

Класс защиты IP55 при встраивании в корпус W.1 для наружного / скрытого монтажа с установленной клавишей.

- функция ручного прерывания уже запущенных автоматических функций
- функции кнопок, в частности, переключение, светорегулировка, рольставни / жалюзи, устройства ввода чисел 2 бита, переключение режима работы, сцена, принудительное управление
- устройство ввода чисел 2 байта для значений температуры
- возможно переключение до макс. 64 сцен
- возможна настройка для прибора единого цвета светодиодов состояния
- установлена настройка яркости светодиодов состояния для дневного / ночного режима, возможно переключение для дневного / ночного режима
- встроенный датчик температуры с выводом измеряемых значений
- со встроенным шинным соединителем
- с красным светодиодом режима программирования и красным индикатором статуса
- Возможность настройки значения яркости светодиодов состояния для дневного и ночного режима
- с кнопкой программирования и красным светодиодом
- шинное соединение через контактный зажим
- для пазовой фиксации
- для корпуса W.1 для наружного монтажа или для скрытого монтажа
- настройка яркости светодиодов состояния индивидуально для функции кнопок / клавиш
- настройка значения яркости светодиодов состояния для дневного / ночного режима через объект или вручную
- конфигурация поверхностей управления в качестве кнопок (управление одной поверхностью) и клавиш (управление двумя поверхностями)
- функции кнопок / клавиш для переключения, светорегулировки, рольставен/жалюзи, устройства ввода чисел 1/2 байт, дополнительного устройства регулятора температуры, принудительного управления, сцены, деактивации автоматического режима
- может посылать 1-2 байтовые значения температуры, освещенности

Подходит к	арт. №	стр.
Рамки для скрытого монтажа		стр. 644
Коробка для наружного монтажа		стр. 646

Исполнение	арт. №	уп.
------------	--------	-----

Berker W.1

цвет: светло-серый / серый глянцевый / матовый	8014 12 00	1
--	-------------------	---



Модуль групповой кнопки, 1-канальный, для наружного и скрытого монтажа

- с шинным соединителем



Рабочее напряжение на шину	21 ... 32 В=
Потребляемый ток	10 мА
Потребляемый ток KNX	тип. 10 мА
Потребляемая мощность KNX	≈ 108 мВт
Рабочая температура	-40 ... +60 °С

Класс защиты IP55 при встраивании в корпус W.1 для наружного / скрытого монтажа с установленной клавишей.

- функция ручного прерывания уже запущенных автоматических функций
- функции кнопок, в частности, переключение, светорегулировка, рольставни / жалюзи, устройства ввода чисел 2 бита, переключение режима работы, сцена, принудительное управление
- устройство ввода чисел 2 байта для значений температуры
- возможно переключение до макс. 64 сцен
- возможна настройка для прибора единого цвета светодиодов состояния
- установлена настройка яркости светодиодов состояния для дневного / ночного режима, возможно переключение для дневного / ночного режима
- встроенный датчик температуры с выводом измеряемых значений
- со встроенным шинным соединителем
- с красным светодиодом режима программирования и красным индикатором статуса
- Возможность настройки значения яркости светодиодов состояния для дневного и ночного режима
- с кнопкой программирования и красным светодиодом
- с 0-положением (средняя опора клавиш)
- шинное соединение через контактный зажим
- для пазовой фиксации
- для корпуса W.1 для наружного монтажа или для скрытого монтажа
- настройка яркости светодиодов состояния индивидуально для функции кнопок / клавиш
- настройка значения яркости светодиодов состояния для дневного / ночного режима через объект или вручную
- конфигурация поверхностей управления в качестве кнопок (управление одной поверхностью) и клавиш (управление двумя поверхностями)
- функции кнопок / клавиш для переключения, светорегулировки, рольставен/жалюзи, устройства ввода чисел 1/2 байт, дополнительного устройства регулятора температуры, принудительного управления, сцены, деактивации автоматического режима
- может посылать 1-2 байтовые значения температуры, освещенности

Подходит к	арт. №	стр.
Рамки для скрытого монтажа		стр. 644
Коробка для наружного монтажа		стр. 646

Исполнение	арт. №	уп.
Berker W.1		
цвет: светло-серый / серый глянцевый / матовый	8014 13 00	1



Клавиша

- для переключателя на два направления / крестового выключателя
- для одноклавишных кнопок
- с уплотнительной мембраной

Подходит к	арт. №	стр.
Модуль кнопки, 1-канальный, для наружного и скрытого монтажа	8014 12 00	767
Модуль групповой кнопки, 1-канальный, для наружного и скрытого монтажа	8014 13 00	768

Исполнение	арт. №	уп.
цвет: серый матовый	61 3076 35 45	10
цвет: полярная белизна, матовый	61 3076 35 42	10

Клавиша
- с линзой

Прилагаются прозрачные линзы с символом света, звонка и ключа, а также линза прозрачного и красного цвета.

- для переключателя на два направления / крестового выключателя
- для одноклавишных кнопок с подсветкой
- с уплотнительной мембраной
- для подсветки и сигнального включения

Подходит к	арт. №	стр.
Модуль кнопки, 1-канальный, для наружного и скрытого монтажа	8014 12 00	767
Модуль групповой кнопки, 1-канальный, для наружного и скрытого монтажа	8014 13 00	768

Исполнение	арт. №	уп.
цвет: серый матовый	3086 35 45	10
цвет: полярная белизна, матовый	3086 35 42	10

Клавиша
- с полем для надписи

- для переключателя на два направления / крестового выключателя
- для одноклавишных кнопок
- с уплотнительной мембраной
- для подсветки

Подходит к	арт. №	стр.
Модуль кнопки, 1-канальный, для наружного и скрытого монтажа	8014 12 00	767
Модуль групповой кнопки, 1-канальный, для наружного и скрытого монтажа	8014 13 00	768

Исполнение	арт. №	уп.
цвет: серый матовый	3076 35 45	10
цвет: полярная белизна, матовый	3076 35 42	10

Клавиша с оттиском «0 - 1»

- для многополюсных клавишных выключателей
- с уплотнительной мембраной

Подходит к	арт. №	стр.
Модуль групповой кнопки, 1-канальный, для наружного и скрытого монтажа	8014 13 00	768

Исполнение	арт. №	уп.
цвет: серый матовый	3042 35 45	10
цвет: полярная белизна, матовый	3042 35 42	10

Клавиша с оттиском символа «Стрелки»

- с уплотнительной мембраной

Подходит к	арт. №	стр.
Модуль групповой кнопки, 1-канальный, для наружного и скрытого монтажа	8014 13 00	768

Исполнение	арт. №	уп.
цвет: серый / светло-серый матовый	3065 35 45	10
цвет: полярная белизна, матовый	3065 35 42	10



Модуль кнопки, 2-канальный, для наружного и скрытого монтажа

- с шинным соединителем



Рабочее напряжение на шину	21 ... 32 В=
Потребляемый ток	10 мА
Потребляемый ток KNX	тип. 10 мА
Потребляемая мощность KNX	≈ 108 мВт
Рабочая температура	-40 ... +60 °С

Класс защиты IP55 при встраивании в корпус W.1 для наружного / скрытого монтажа с установленной клавишей.

- функция ручного прерывания уже запущенных автоматических функций
- функции кнопок, в частности, переключение, светорегулировка, рольставни / жалюзи, устройства ввода чисел 2 бита, переключение режима работы, сцена, принудительное управление
- устройство ввода чисел 2 байта для значений температуры
- возможно переключение до макс. 64 сцен
- возможна настройка для прибора единого цвета светодиодов состояния
- установлена настройка яркости светодиодов состояния для дневного / ночного режима, возможно переключение для дневного / ночного режима
- встроенный датчик температуры с выводом измеряемых значений
- со встроенным шинным соединителем
- с красным светодиодом режима программирования и красным индикатором статуса
- Возможность настройки значения яркости светодиодов состояния для дневного и ночного режима
- с кнопкой программирования и красным светодиодом
- шинное соединение через контактный зажим
- для пазовой фиксации
- для корпуса W.1 для наружного монтажа или для скрытого монтажа
- настройка яркости светодиодов состояния индивидуально для функции кнопок / клавиш
- настройка значения яркости светодиодов состояния для дневного / ночного режима через объект или вручную
- конфигурация поверхностей управления в качестве кнопок (управление одной поверхностью) и клавиш (управление двумя поверхностями)
- функции кнопок / клавиш для переключения, светорегулировки, рольставен/жалюзи, устройства ввода чисел 1/2 байт, дополнительного устройства регулятора температуры, принудительного управления, сцены, деактивации автоматического режима
- может посылать 1-2 байтовые значения температуры, освещенности

Подходит к	арт. №	стр.
Рамки для скрытого монтажа		стр. 644
Коробка для наружного монтажа		стр. 646

Исполнение арт. № уп.

Berker W.1

цвет: светло-серый / серый глянцевый / матовый

8014 14 00

1



Модуль групповой кнопки, 2-канальный, для наружного и скрытого монтажа

- с шинным соединителем



Рабочее напряжение на шину	21 ... 32 В=
Потребляемый ток	10 мА
Потребляемый ток KNX	тип. 10 мА
Потребляемая мощность KNX	≈ 108 мВт
Рабочая температура	-40 ... +60 °С

Класс защиты IP55 при встраивании в корпус W.1 для наружного / скрытого монтажа с установленной клавишей.

- функция ручного прерывания уже запущенных автоматических функций
- функции кнопок, в частности, переключение, светорегулировка, рольставни / жалюзи, устройства ввода чисел 2 бита, переключение режима работы, сцена, принудительное управление
- устройство ввода чисел 2 байта для значений температуры
- возможно переключение до макс. 64 сцен
- возможна настройка для прибора единого цвета светодиодов состояния
- установлена настройка яркости светодиодов состояния для дневного / ночного режима, возможно переключение для дневного / ночного режима
- встроенный датчик температуры с выводом измеряемых значений
- со встроенным шинным соединителем
- с красным светодиодом режима программирования и красным индикатором статуса
- Возможность настройки значения яркости светодиодов состояния для дневного и ночного режима
- с кнопкой программирования и красным светодиодом
- с 0-положением (средняя опора клавиш)
- шинное соединение через контактный зажим
- для пазовой фиксации
- для корпуса W.1 для наружного монтажа или для скрытого монтажа
- настройка яркости светодиодов состояния индивидуально для функции кнопок / клавиш
- настройка значения яркости светодиодов состояния для дневного / ночного режима через объект или вручную
- конфигурация поверхностей управления в качестве кнопок (управление одной поверхностью) и клавиш (управление двумя поверхностями)
- функции кнопок / клавиш для переключения, светорегулировки, рольставен/жалюзи, устройства ввода чисел 1/2 байт, дополнительного устройства регулятора температуры, принудительного управления, сцены, деактивации автоматического режима
- может посылать 1-2 байтовые значения температуры, освещенности

Подходит к	арт. №	стр.
Рамки для скрытого монтажа		стр. 644
Коробка для наружного монтажа		стр. 646

Исполнение	арт. №	уп.
Berker W.1		
цвет: светло-серый / серый глянцевый / матовый	8014 15 00	1



Клавиша 2-местная

- для двухклавишных выключателей
- для двухклавишных кнопок
- с уплотнительной мембраной

Подходит к	арт. №	стр.
Модуль кнопки, 2-канальный, для наружного и скрытого монтажа	8014 14 00	770
Модуль групповой кнопки, 2-канальный, для наружного и скрытого монтажа	8014 15 00	771
Модуль для двухгрупповой кнопки 24 ... 48 В DC	8014 16 00	638

Исполнение	арт. №	уп.
цвет: серый матовый	3055 35 45	10
цвет: полярная белизна, матовый	3055 35 42	10





Клавиша 2-местная
- с прозрачной линзой



- для двухклавишных выключателей
- для двухклавишных кнопок
- с уплотнительной мембраной
- для подсветки и сигнального включения

Подходит к	арт. №	стр.
Модуль кнопки, 2-канальный, для наружного и скрытого монтажа	8014 14 00	770
Модуль групповой кнопки, 2-канальный, для наружного и скрытого монтажа	8014 15 00	771

Исполнение	арт. №	уп.
цвет: серый матовый ¹⁾	3086 35 55	10
цвет: полярная белизна, матовый ¹⁾	3086 35 52	10

¹⁾ с прозрачной линзой



Клавиша с оттиском «0» и «I»

- для многополюсных клавишных выключателей
- с уплотнительной мембраной

Подходит к	арт. №	стр.
Модуль групповой кнопки, 2-канальный, для наружного и скрытого монтажа	8014 15 00	771

Исполнение	арт. №	уп.
цвет: серый / светло-серый матовый	3042 35 55	10
цвет: полярная белизна, матовый	3042 35 52	10



Клавиша 2-местная, с оттиском символа «Стрелка»

- для жалюзийного двухклавишного выключателя / жалюзийной двухклавишной кнопки
- с уплотнительной мембраной

Подходит к	арт. №	стр.
Модуль кнопки, 2-канальный, для наружного и скрытого монтажа	8014 14 00	770

Исполнение	арт. №	уп.
цвет: серый / светло-серый матовый	3065 35 65	10
цвет: полярная белизна, матовый	3065 35 62	10



Клавиша 2-местная, с оттиском символа «Стрелки»

- с уплотнительной мембраной

Подходит к	арт. №	стр.
Модуль групповой кнопки, 2-канальный, для наружного и скрытого монтажа	8014 15 00	771

Исполнение	арт. №	уп.
цвет: серый / светло-серый матовый	3065 35 55	10
цвет: полярная белизна, матовый	3065 35 52	10

Регулятор температуры KNX

- для легкого ввода в эксплуатацию посредством KNX easy требуется конфигурационный сервер (№ для заказа 8001 00 00).



Регулятор температуры KNX

- с цветным дисплеем
- с шинным соединителем

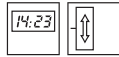

Рабочее напряжение на шину	21 ... 32 В=
Вспомогательное напряжение	24 В=
Класс энергетической эффективности	IV (2%)
Размер TFT-дисплея	1,93 "
Рабочая температура	-5 ... +45 °С
Размеры дисплея (Ш x В)	38,3 x 30,3 мм
Глубина монтажа	32 мм

- для индивидуального регулирования температуры отдельного помещения
- предустановленные настройки для охлаждения / обогрева
- режим работы на выбор: отопление, охлаждение или отопление / охлаждение
- режим работы «Комфорт», режим ожидания, ночной режим или защита от замерзания / перегрева через сцену
- переключаемое регулирование PI (ШИМ) или переключаемое 2-точечное регулирование на выбор
- тип отопления: отопление горячей водой, отопление пола горячей водой, электрический обогрев, электрический обогрев пола или сплит-система на выбор
- тип охлаждения: охлаждающий потолок, вентиляторный конвектор или сплит-система на выбор
- с блокировкой клавиш
- с включением во время отпуска
- с функцией защиты от мороза
- дополнительное подсоединение для внешнего датчика температуры пола
- измерение температуры посредством внутреннего, внешнего датчика температуры или через объект и определение его среднего значения
- регулировка температуры для режима «Комфорт», режима ожидания, ночного режима
- управление с помощью сенсорного экрана
- цветной ЖК-дисплей с отображением символов
- для отображения статуса исполнительных устройств
- индикация режима работы, блокировки, комн. / внешн. температур, времени
- экранная заставка
- отображение времени и даты
- управление меню в DE/EN/FR/NL/IT/ES/PT/PL/DK/SV/FI/NO/TR
- со встроенным шинным соединителем
- шинное соединение через контактный зажим
- с расширяющими распорками

Подходит к	арт. №	стр.
Источник питания KNX 320 мА + 24 В для постоянного тока, 640 мА, рядный встраиваемый прибор (REG)	7501 00 20	573
Блок питания 24 В постоянного тока, рядный встраиваемый прибор (REG)	7591 00 03	573
Опция		
Конфигурационный сервер KNX easy, рядный встраиваемый прибор (REG)	8001 00 00	801
Датчик температуры пола / дистанционный датчик	160	786

Исполнение	арт. №	уп.
Регулятор температуры KNX	8044 01 00	1



Контроллер помещения KNX

- с цветным дисплеем
- с шинным соединителем

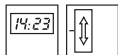

Рабочее напряжение на шину	21 ... 32 В=
Вспомогательное напряжение	24 В=
Класс энергетической эффективности	IV (2%)
Размер TFT-дисплея	1,93 "
Рабочая температура	-5 ... +45 °C
Размеры дисплея (Ш x В)	38,3 x 30,3 мм
Глубина монтажа	32 мм

Контроллер помещения KNX по сравнению с регулятором температуры обладает дополнительно функциями сенсора и может, таким образом, управлять всеми приборами в помещении.

- для индивидуального регулирования температуры отдельного помещения
- предустановленные настройки для охлаждения / обогрева
- режим работы на выбор: отопление, охлаждение или отопление / охлаждение
- режим работы «Комфорт», режим ожидания, ночной режим или защита от замерзания / перегрева через сцену
- переключаемое регулирование PI (ШИМ) или переключаемое 2-точечное регулирование на выбор
- тип отопления: отопление горячей водой, отопление пола горячей водой, электрический обогрев, электрический обогрев пола или сплит-система на выбор
- тип охлаждения: охлаждающий потолок, вентиляционный конвектор или сплит-система на выбор
- функции кнопок, в частности, переключение, светорегулировка, рольставни / жалюзи, устройства ввода чисел 2 бита, переключение режима работы, сцена, принудительное управление
- возможно переключение до макс. 64 сцен
- с блокировкой клавиш
- с включением во время отпуска
- с функцией защиты от мороза
- функция ручного прерывания уже запущенных автоматических функций
- дополнительное подсоединение для внешнего датчика температуры пола
- измерение температуры посредством внутреннего, внешнего датчика температуры или через объект и определение его среднего значения
- регулировка температуры для режима «Комфорт», режима ожидания, ночного режима
- управление с помощью сенсорного экрана
- цветной ЖК-дисплей с отображением символов
- для отображения статуса исполнительных устройств
- индикация режима работы, блокировки, комн. / внешн. температур, времени
- экранная заставка
- отображение времени и даты
- управление меню в DE/EN/FR/NL/IT/ES/PT/PL/DK/SV/FI/NO/TR
- со встроенным шинным соединителем
- шинное соединение через контактный зажим
- с расширяющими распорками

Подходит к	арт. №	стр.
Источник питания KNX 320 мА + 24 В для постоянного тока, 640 мА, рядный встраиваемый прибор (REG)	7501 00 20	573
Блок питания 24 В постоянного тока, рядный встраиваемый прибор (REG)	7591 00 03	573
Опция		
Конфигурационный сервер KNX easy, рядный встраиваемый прибор (REG)	8001 00 00	801
Датчик температуры пола / дистанционный датчик	160	786

Исполнение	арт. №	уп.
Контроллер помещения KNX	8066 01 00	1



**Накладка для регулятора температуры KNX
и контроллера помещения KNX**

Подходит к	арт. №	стр.
Регулятор температуры KNX	8044 01 00	773
Контроллер помещения KNX	8066 01 00	774

Исполнение арт. № уп.

Berker S.1/B.3/B.7

цвет: белый, глянцевый	8096 01 82	1
цвет: полярная белизна, глянцевый	8096 01 89	1
цвет: полярная белизна, матовый	8096 01 80	1
цвет: антрацитовый, матовый	8096 01 85	1
цвет: алюминиевый, матовый	8096 01 83	1

Berker Q.1/Q.3/Q.7

цвет: белый, с эффектом бархата	8096 01 22	1
цвет: полярная белизна, с эффектом бархата	8096 01 29	1
цвет: антрацитовый, бархатный лак	8096 01 26	1
цвет: алюминиевый, бархатный лак	8096 01 21	1

Berker K.1/K.5

цвет: полярная белизна, глянцевый	8096 01 79	1
цвет: антрацитовый, матовый	8096 01 75	1
цвет: алюминиевый, матовый	8096 01 71	1
нержавеющая сталь, матовый лак	8096 01 73	1



Сенсорная панель



Сенсорная панель 7» Android

Питание через Ethernet (PoE)	18 ... 48 В=
Вспомогательное напряжение	18 ... 48 В=
Потребляемая мощность	< 10 Вт
Размер TFT-дисплея	7 "
Сила света	300 кд./м ²
Скорость передачи Ethernet	макс. 10/100 Мбит/с
Процессор	1 ГГц
Оперативная память (RAM)	512 МБ
Рабочая температура	+5 ... +45 °С
Размеры (Ш x В x Г)	189,7 x 125,7 x 48,3 мм
Высота от стены	12 мм

Без применения в режиме аудио достаточно питания по технологии PoE согласно IEEE 802.3af Class 3.

- панель управления с емкостным, цветным ЖК-дисплеем с сенсорным управлением формата 16:9, с управлением Multitouch
- для визуализации ПО domovea и отображения предварительно сконфигурированных функций, измеряемых значений и данных
- для вертикального и горизонтального отображения domovea
- освещение дисплея автоматически включается с помощью датчика яркости
- соединение через сервер domovea с системой KNX
- операционная система: OS Android 4.1
- приложения (Apps) в предустановленном Android-Launcher — без доступа к внешним приложениям
- интеграция функций телекоммуникации в domovea Client или Elcom VideoFON-Client
- бесшумное, долговечное конвекторное охлаждение без вентилятора
- разъем RJ45 для подключения к локальной сети (LAN)
- микрофон и динамик с подавлением эха
- с соединительным кабелем USB/Mini-USB тип А
- с набором для подсоединения RJ45, состоящим из соединителя и пэтч-кабеля
- доступное без демонтажа гнездо мини-USB 2.0, например, для подсоединения внешних носителей данных или для установки обновлений, в верхней части дисплея
- два разъема USB 2.0 с обратной стороны
- для скрытого монтажа и установки в полую стену
- для вертикального и горизонтального монтажа

Подходит к	арт. №	стр.
Корпус, для скрытого монтажа, для сенсорной панели 7»	7590 01 07	780
Корпус, для скрытого монтажа, для сенсорной панели 7», заподлицо со стеной	7590 02 07	780
Опция		
Блок питания 24 В постоянного тока, рядный встраиваемый прибор (REG)	7591 00 03	573
Источник питания KNX 320 мА + 24 В для постоянного тока, 640 мА, рядный встраиваемый прибор (REG)	7501 00 20	573
Сервер REG межсетевой операционной системы Berker domovea	7571 00 05	781
Комплект Berker domovea	7571 00 06	782

Исполнение	арт. №	уп.
цвет: антрацитовый, 7» Android	7574 01 07	1



Сенсорная панель 10» Android

Питание через Ethernet (PoE)	18 ... 48 В=
Вспомогательное напряжение	18 ... 48 В=
Потребляемая мощность	< 10 Вт
Размер TFT-дисплея	10 "
Сила света	300 кд./м²
Скорость передачи Ethernet	макс. 10/100 Мбит/с
Процессор	1 ГГц
Оперативная память (RAM)	512 МБ
Рабочая температура	+5 ... +45 °С
Размеры (Ш x В x Г)	259,4 x 177 x 67,5 мм
Высота от стены	10 мм

Без применения в режиме аудио достаточно питания по технологии PoE согласно IEEE 802.3af Class 3.

- панель управления с емкостным, цветным ЖК-дисплеем с сенсорным управлением формата 16:9, с управлением Multitouch
- для визуализации ПО domovea и отображения предварительно сконфигурированных функций, измеряемых значений и данных
- для горизонтального отображения domovea
- освещение дисплея автоматически включается с помощью датчика яркости
- соединение через сервер domovea с системой KNX
- операционная система: OS Android 4.1
- приложения (Apps) в предустановленном Android-Launcher — без доступа к внешним приложениям
- интеграция функций телекоммуникации в domovea Client или Elcom VideoFON-Client
- бесшумное, долговечное конвекторное охлаждение без вентилятора
- разъем RJ45 для подключения к локальной сети (LAN)
- микрофон и динамик с подавлением эха
- с соединительным кабелем USB/Mini-USB тип А
- с набором для подсоединения RJ45, состоящим из соединителя и пэтч-кабеля
- доступное без демонтажа гнездо мини-USB 2.0, например, для подсоединения внешних носителей данных или для установки обновлений, в верхней части дисплея
- два разъема USB 2.0 с обратной стороны
- для скрытого монтажа и установки в полую стену
- для горизонтального монтажа

Подходит к	арт. №	стр.
Корпус, для скрытого монтажа, для сенсорной панели 10»	7590 01 10	780
Корпус, для скрытого монтажа, для сенсорной панели 10», заподлицо со стеной	7590 02 10	780
Опция		
Блок питания 24 В постоянного тока, рядный встраиваемый прибор (REG)	7591 00 03	573
Источник питания KNX 320 мА + 24 В для постоянного тока, 640 мА, рядный встраиваемый прибор (REG)	7501 00 20	573
Комплект Berker domovea	7571 00 06	782
Сервер REG межсетевой операционной системы Berker domovea	7571 00 05	781

Исполнение	арт. №	уп.
цвет: антрацитовый, 10» Android	7574 01 10	1





Сенсорная панель 10» Windows

Вспомогательное напряжение	24 В=
Потребляемая мощность	макс. 20 Вт
Размер TFT-дисплея	10 "
Скорость передачи Ethernet	макс. 1000 Мбит/с
Процессор	2 x 1 ГГц
Оперативная память (RAM)	2 ГБ
Рабочая температура	+5 ... +35 °С
Размеры (Ш x В x Г)	259,4 x 177 x 67,5 мм
Высота от стены	10 мм

- панель управления с емкостным, цветным ЖК-дисплеем с сенсорным управлением формата 16:9, с управлением Multitouch
- для визуализации ПО domovea через PC-Client и другие приложения на базе Windows для отображения предварительно сконфигурированных функций, измеряемых значений и данных
- для горизонтального отображения domovea
- освещение дисплея автоматически включается с помощью датчика яркости
- с помощью локального сервера, например сервера domovea, возможно подключение к системе KNX
- визуализация для Berker IP-Control через браузер
- операционная система: Windows 7 embedded, на встроеном ПК
- интеграция функций телекоммуникации в Elcom VideoFON-Client
- бесшумное, долговечное конвекторное охлаждение без вентилятора
- два разъема RJ45 для подключения LAN
- внутренний накопитель SSD 64 ГБ
- микрофон и динамик с подавлением эха
- с соединительным кабелем USB/Mini-USB тип A
- с набором для подсоединения RJ45, состоящим из соединителя и пэтч-кабеля
- доступное без демонтажа гнездо мини-USB 2.0, например, для подсоединения внешних носителей данных или для установки обновлений, в верхней части дисплея
- два разъема USB 2.0 с обратной стороны
- дополнительный разъем для последовательного интерфейса RS232
- кабель RJ45 входит в объем поставки
- для скрытого монтажа и установки в полую стену
- для вертикального и горизонтального монтажа

Подходит к	арт. №	стр.
Корпус, для скрытого монтажа, для сенсорной панели 10»	7590 01 10	780
Корпус, для скрытого монтажа, для сенсорной панели 10», заподлицо со стеной	7590 02 10	780
Опция		
Блок питания 24 В постоянного тока, рядный встраиваемый прибор (REG)	7591 00 03	573
Источник питания KNX 320 мА + 24 В для постоянного тока, 640 мА, рядный встраиваемый прибор (REG)	7501 00 20	573
IP-Control, рядный встраиваемый прибор (REG)	7571 00 04	857
IP-Control для управления использованием помещения рядный встраиваемый прибор (REG), цвет: светлосерый	7571 00 36	857
Сервер REG межсетевой операционной системы Berker domovea	7571 00 05	781
Комплект Berker domovea	7571 00 06	782

Исполнение	арт. №	уп.
цвет: антрацитовый, 10» Windows	7574 02 10	1



Сенсорная панель 16» Windows

Вспомогательное напряжение	24 В=
Потребляемая мощность	макс. 20 Вт
Размер TFT-дисплея	16 "
Скорость передачи Ethernet	макс. 1000 Мбит/с
Процессор	2 x 1 ГГц
Оперативная память (RAM)	2 ГБ
Рабочая температура	+5 ... +35 °С
Размеры (Ш x В x Г)	377,4 x 231,8 x 66,4 мм
Высота от стены	11 мм

- панель управления с емкостным, цветным ЖК-дисплеем с сенсорным управлением формата 16:9, с управлением Multitouch
- для визуализации ПО domovea через PC-Client и другие приложения на базе Windows для отображения предварительно сконфигурированных функций, измеряемых значений и данных
- для горизонтального отображения domovea
- освещение дисплея автоматически включается с помощью датчика яркости
- с помощью локального сервера, например сервера domovea, возможно подключение к системе KNX
- визуализация для Berker IP-Control через браузер
- операционная система: Windows 7 embedded, на встроенном ПК
- интеграция функций телекоммуникации в Elcom VideoFON-Client
- бесшумное, долговечное конвекторное охлаждение без вентилятора
- два разъема RJ45 для подключения LAN
- внутренний накопитель SSD 32 ГБ
- микрофон и динамик с подавлением эха
- с соединительным кабелем USB/Mini-USB тип А
- с набором для подсоединения RJ45, состоящим из соединителя и пэтч-кабеля
- доступное без демонтажа гнездо мини-USB 2.0, например, для подсоединения внешних носителей данных или для установки обновлений, в верхней части дисплея
- два разъема USB 2.0 с обратной стороны
- дополнительный разъем для последовательного интерфейса RS232
- кабель RJ45 входит в объем поставки
- для скрытого монтажа и установки в полой стене
- для вертикального и горизонтального монтажа

Подходит к	арт. №	стр.
Корпус, для скрытого монтажа, для сенсорной панели 16»	7590 01 16	780
Корпус, для скрытого монтажа, для сенсорной панели 16», заподлицо со стеной	7590 02 16	780
Опция		
Блок питания 24 В постоянного тока, рядный встраиваемый прибор (REG)	7591 00 03	573
Источник питания KNX 320 мА + 24 В для постоянного тока, 640 мА, рядный встраиваемый прибор (REG)	7501 00 20	573
IP-Control, рядный встраиваемый прибор (REG)	7571 00 04	857
IP-Control для управления использованием помещения рядный встраиваемый прибор (REG), цвет: светло-серый	7571 00 36	857
Сервер REG межсетевой операционной системы Berker domovea	7571 00 05	781
Комплект Berker domovea	7571 00 06	782

Исполнение	арт. №	уп.
цвет: антрацитовый, 16» Windows	7574 02 16	1



Корпус для скрытого монтажа

- для монтажа сенсорной панели
- с декоративной крышкой
- для скрытого монтажа и установки в полой стене
- для вертикального и горизонтального монтажа

Исполнение	арт. №	уп.
Корпус, для скрытого монтажа, для сенсорной панели 7», цвет: антрацитовый, лакированный ¹⁾	7590 01 07	1
Корпус, для скрытого монтажа, для сенсорной панели 10», цвет: антрацитовый, лакированный ²⁾	7590 01 10	1
Корпус, для скрытого монтажа, для сенсорной панели 16», цвет: антрацитовый, лакированный ³⁾	7590 01 16	1

¹⁾ Размеры (Ш x В x Г): 190 x 126 x 47 мм, Отверстие в полой стене (Ш x В x Г): 182 x 117 x 47 мм

²⁾ Размеры (Ш x В x Г): 260 x 177 x 64 мм, Отверстие в полой стене (Ш x В x Г): 252 x 169 x 64 мм

³⁾ Размеры (Ш x В x Г): 378 x 233 x 64 мм, Отверстие в полой стене (Ш x В x Г): 370 x 225 x 64 мм



Корпус для скрытого монтажа, заподлицо со стеной

- для монтажа сенсорной панели заподлицо со стеной
- с декоративной крышкой
- для скрытого монтажа и установки в полой стене
- для вертикального и горизонтального монтажа

Исполнение	арт. №	уп.
Корпус, для скрытого монтажа, для сенсорной панели 7», заподлицо со стеной, цвет: антрацитовый, лакированный ¹⁾	7590 02 07	1
Корпус, для скрытого монтажа, для сенсорной панели 10», заподлицо со стеной, цвет: антрацитовый, лакированный ²⁾	7590 02 10	1
Корпус, для скрытого монтажа, для сенсорной панели 16», заподлицо со стеной, цвет: антрацитовый, лакированный ³⁾	7590 02 16	1

¹⁾ Размеры (Ш x В x Г): 197,7 x 133,6 x 74 мм, Отверстие в полой стене (Ш x В x Г): 197,7 x 133,6 x 74 мм

²⁾ Размеры (Ш x В x Г): 269 x 186 x 74 мм, Отверстие в полой стене (Ш x В x Г): 269 x 186 x 74 мм

³⁾ Размеры (Ш x В x Г): 387 x 242 x 74 мм, Отверстие в полой стене (Ш x В x Г): 387 x 242 x 74 мм

Berker domovea

Сервер REG межсетевой операционной системы Berker domovea

Рабочее напряжение на шину	21 ... 32 В=
Вспомогательное напряжение	24 В=
Расход электроэнергии (при работе)	≈ 150 мА
Потребляемая мощность (эксплуатация)	≈ 1,5 Вт
Оперативная память (RAM)	128 МБ
Графическая память	≈ 20 МБ
Процессор	400 МГц
Рабочая температура	+0 ... +45 °С
Ширина рядного встраиваемого прибора (REG)	6 ТЕ

Центральная единица управления и визуализации для установок KNX через клиентское программное обеспечение.

Для ввода в эксплуатацию требуются знания в области сетевой техники.

Системные требования: Windows XP, Windows VISTA, Windows 7 (32 или 64 bit).

- для управления и визуализации, например, жалюзи, свет, обогрев, вентиляция, охранная система, датчики и др.
- создание макс. 50 последовательностей из различных действий
- возможность индивидуальной конфигурации интерфейса пользователя в зависимости от помещения с помощью собственных фоновых изображений
- сервер KNX для одновременного предоставления данных KNX максимально 30 клиентам визуализации
- инструмент конфигурации для настройки IP и установки параметров
- с конфигурационным и клиентским программным обеспечением на USB-накопителе
- со светодиодами состояния для состояния LAN, индикации готовности к эксплуатации и состояния соединения с веб-порталом
- создание световых сцен
- создание архивов измеренных данных и визуализация расхода энергии с помощью энергосчетчиков KNX
- возможность управления 30 пользователями с различными правами доступа
- обновление программного обеспечения через USB-интерфейс в устройстве
- возможно подключение макс. 10 веб-камер
- RJ45 порт для подключения LAN
- шинное соединение через контактный зажим
- со штепсельными зажимами QuickConnect
- переключатель для сетевого / автономного режима
- со встроенным шинным соединителем

Подходит к	арт. №	стр.
Сенсорная панель		стр. 776
Опция		
Лицензия Berker domovea для дистанционного доступа	7590 00 34	781
Источник питания KNX 320 мА + 24 В для постоянного тока, 640 мА, рядный встраиваемый прибор (REG)	7501 00 20	573
Блок питания 24 В постоянного тока, рядный встраиваемый прибор (REG)	7591 00 03	573

производитель: серия изделий арт. №
KNX-Счетчик электроэнергии
 Hager

Исполнение	арт. №	уп.
цвет: светло-серый, матовый	7571 00 05	1

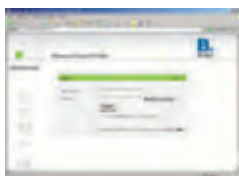
Лицензия Berker domovea для дистанционного доступа

Лицензия для активации дистанционного доступа к серверу межсетевой операционной системы domovea через веб-портал www.domovea.com

- для дистанционного управления системой здания KNX посредством Berker domovea
- данные о лицензии на накопителе USB

Подходит к	арт. №	стр.
Сервер REG межсетевой операционной системы Berker domovea	7571 00 05	781
Сервер программного обеспечения межсетевой операционной системы Berker domovea с адаптером USB	7590 00 35	860

Исполнение	арт. №	уп.
Лицензия Berker domovea для дистанционного доступа	7590 00 34	1



Комплект Berker domovea

- Комплект включает в себя:
- сервер REG операционной системы Berker domovea, № для заказа 7571 00 05
 - источник питания 24 В пост. тока, рядный встраиваемый прибор (REG), № для заказа 7591 00 03
 - Лицензия Berker domovea для дистанционного доступа, № для заказа 7591 00 03

Для ввода в эксплуатацию требуются знания в области сетевой техники.

- со штепсельными зажимами QuickConnect
- переключатель для сетевого / автономного режима
- со встроенным шинным соединителем
- возможность индивидуальной конфигурации интерфейса пользователя в зависимости от помещения с помощью собственных фоновых изображений

Подходит к	арт. №	стр.
Сенсорная панель		стр. 776
Исполнение	арт. №	уп.
цвет: светло-серый, матовый	7571 00 06	1

Сенсоры

Датчик движения KNX

- для легкого ввода в эксплуатацию посредством KNX easy требуется конфигурационный сервер (№ для заказа 8001 00 00).



Модуль KNX датчика движения 1,1 м

- с внутренним датчиком температуры
- с шинным соединителем

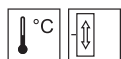

Рабочее напряжение на шину	21 ... 32 В=
Потребляемый ток KNX	макс. 10 мА
Номинальная высота монтажа	1,1 м
Время срабатывания, регулируемое	10 с ... 30 мин.
Яркость срабатывания, регулируемая	≈ 5 ... 1000 лк, дневной режим
Угол обнаружения, регулируемый	каждой стороны ≈ 45 ... 90 °
Область охвата прямоугольной формы	≈ 12 x 16 м
Рабочая температура	-5 ... +45 °C

Автоматическое срабатывание функций шины при движении в зоне регистрирования или ручном управлении с помощью встроенной кнопки.

Постоянное воздействие прямых солнечных лучей на уровень обнаружения, обращенный вверх, может привести к выходу из строя датчика движения. Исключительно для использования в помещении!

- с кнопкой для режимов Автоматический / Постоянно вкл. / Постоянно выкл.
- индикация режима работы с помощью светодиодного индикатора статуса красного / зеленого / оранжевого цвета
- возможно переключение до макс. 64 сцен
- функции датчика движения: переключение, светорегулировка, рольставни / жалюзи, реле времени
- дополнительный канал для режима датчика, не зависящего от яркости
- со встроенным шинным соединителем
- шинное соединение через контактный зажим
- с расширяющими распорками
- с защитой от демонтажа

Подходит к	арт. №	стр.
Опция		
Конфигурационный сервер KNX easy, рядный встраиваемый прибор (REG)	8001 00 00	801

Исполнение	арт. №	уп.
Berker S.1/B.3/B.7		
Модуль KNX датчика движения 1,1 м	8026 21 80	1
Berker Q.1/Q.3/Q.7, K.1/K.5		
Модуль KNX датчика движения 1,1 м	8026 21 70	1



Исполнение	арт. №	уп.
Berker R.1/R.3		
Модуль KNX датчика движения 1,1 м	8026 21 60	1

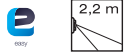

Модуль KNX датчика движения 2,2 м

- с внутренним датчиком температуры
- с шинным соединителем

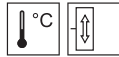

Рабочее напряжение на шину	21 ... 32 В=
Потребляемый ток KNX	макс. 10 мА
Номинальная высота монтажа	2,2 м
Время срабатывания, регулируемое	10 с ... 30 мин.
Яркость срабатывания, регулируемая	≈ 5 ... 1000 лк, дневной режим
Угол обнаружения, регулируемый	каждой стороны ≈ 45 ... 90 °
Область охвата прямоугольной формы	≈ 8 x 12 м
Рабочая температура	-5 ... +45 °С

Автоматическое срабатывание функций шины при движении в зоне регистрирования или ручном управлении с помощью встроенной кнопки.

Постоянное воздействие прямых солнечных лучей на уровень обнаружения, обращенный вверх, может привести к выходу из строя датчика движения. Исключительно для использования в помещении!

- с кнопкой для режимов Автоматический / Постоянно вкл. / Постоянно выкл.
- индикация режима работы с помощью светодиодного индикатора статуса красного / зеленого / оранжевого цвета
- возможно переключение до макс. 64 сцен
- функции датчика движения: переключение, светорегулировка, рольставни / жалюзи, реле времени
- дополнительный канал для режима датчика, не зависящего от яркости
- со встроенным шинным соединителем
- шинное соединение через контактный зажим
- с расширяющими распорками
- с защитой от демонтажа

Подходит к	арт. №	стр.
Опция Конфигурационный сервер KNX easy, рядный встраиваемый прибор (REG)	8001 00 00	801

Исполнение	арт. №	уп.
Berker S.1/B.3/B.7		
Модуль KNX датчика движения 2,2 м	8026 22 80	1
Berker Q.1/Q.3/Q.7, K.1/K.5		
Модуль KNX датчика движения 2,2 м	8026 22 70	1
Berker R.1/R.3		
Модуль KNX датчика движения 2,2 м	8026 22 60	1



Накладка для модуля KNX с датчиком движения «Комфорт»



Подходит к	арт. №	стр.
Модуль KNX датчика движения 1,1 м	8026 21 ..	782
Модуль KNX датчика движения 2,2 м	8026 22 ..	783

Исполнение	арт. №	уп.
Berker S.1/B.3/B.7		
цвет: белый, глянцевый	8096 04 52	1
цвет: полярная белизна, глянцевый	8096 04 59	1
цвет: полярная белизна, матовый	8096 04 09	1
цвет: антрацитовый, матовый	8096 04 85	1
цвет: алюминиевый, матовый	8096 04 83	1

Исполнение	арт. №	уп.
Berker Q.1/Q.3/Q.7		
цвет: белый, с эффектом бархата	8096 04 22	1
цвет: полярная белизна, с эффектом бархата	8096 04 29	1
цвет: антрацитовый, бархатный лак	8096 04 26	1
цвет: алюминиевый, бархатный лак	8096 04 21	1





Исполнение	арт. №	уп.
Berker K.1/K.5		
цвет: полярная белизна, глянцевый	8096 04 79	1
цвет: антрацитовый, матовый	8096 04 75	1
цвет: алюминиевый, матовый лак	8096 04 71	1
нержавеющая сталь, матовый лак	8096 04 73	1



Berker R.1/R.3		
цвет: полярная белизна, глянцевый	8096 04 60	1
цвет: черный, глянцевый	8096 04 65	1

Инфракрасный датчик присутствия

- для легкого ввода в эксплуатацию посредством KNX easy требуется конфигурационный сервер (№ для заказа 8001 00 00).



Инфракрасный датчик присутствия KNX

Рабочее напряжение на шину	21 ... 32 В=
Диапазон измерения яркости	5 ... 1000 лк
Рекомендуемая высота установки	≈ 2,5 ... 3,5 м
Время срабатывания, регулируемое	≈ 1 мин. ... 1 ч
Угол охвата	360 °
Поле обнаружения Ø, на полу	≈ 7 м
Рабочая температура	-10 ... +45 °С
Монтажное отверстие Ø	60 ... 63 мм
Толщина монтажной стены	10 ... 28 мм
Размеры (Ø x В)	78 x 70 мм

- энергосбережение посредством регулирования света в зависимости от присутствия и актуальной яркости
- соединение нескольких датчиков посредством расширения диапазона захвата
- со встроенным шинным соединителем
- с потенциометром для настройки яркости срабатывания и времени слежения без демонтажа
- шинное соединение через контактный зажим
- со скобами для крепления пружины для установки на крыше

IP41

Подходит к	арт. №	стр.
Опция		
Инфракрасный ручной передатчик для датчика присутствия		стр. 785
Конфигурационный ручной передатчик для датчика присутствия		стр. 785
Корпус для наружного монтажа инфракрасных датчиков присутствия		стр. 784
Инфракрасный ручной передатчик для датчика присутствия	7590 40 01	81
Конфигурационный сервер KNX easy, рядный встраиваемый прибор (REG)	8001 00 00	801

Исполнение	арт. №	уп.
цвет: полярная белизна, матовый	7524 10 05	1



Корпус для наружного монтажа инфракрасных датчиков присутствия

Размеры (Ø x В)	75 x 67 мм	■ с кабельным вводом
-----------------	------------	----------------------

Подходит к	арт. №	стр.
Инфракрасный датчик присутствия KNX	7524 10 05	784

Исполнение	арт. №	уп.
цвет: полярная белизна, матовый	1701 05	1



IP30

Инфракрасный ручной передатчик для датчика присутствия

Срок службы батарейки [годы] ≈ 3,5
Размеры (Д x Ш x В) 120 x 70 x 10 мм

Для управления освещением, подключенного к датчику присутствия

Объем функций в зависимости от активированного датчика присутствия.

Необходимая батарея (CR2032) входит в комплект поставки.

- с 4 функциональными кнопками (вызов / сохранение световых сцен)
- зеленая кнопка «оп» (вкл.), красная кнопка «off» (выкл.) (включение/выключение функции светорегулировки)
- дополнительный светодиод квитирования для индикации инфракрасной передачи
- RC6-шифрование

Подходит к	арт. №	стр.
Инфракрасный датчик присутствия KNX	7524 10 05	784



Исполнение	арт. №	уп.
цвет: черный, матовый	7590 40 01	1



IP30

Конфигурационный ручной передатчик для датчика присутствия

Срок службы батарейки [годы] ≈ 3,5
Размеры (Д x Ш x В) 111 x 63 x 10 мм

Для удобной конфигурации совместимого датчика присутствия.

Необходимая батарея (CR2032) входит в комплект поставки.

- 15 кнопок со встроенным светодиодом статуса
- дополнительный светодиод квитирования для индикации инфракрасной передачи
- 3 области конфигурации для управления, задержки отключения, порога яркости
- ручная настройка порога яркости, настройка с помощью стандартных значений или режима обучения
- стандартные настройки для порога яркости: дневной свет, освещение офиса, лестничной площадки
- RC6-шифрование
- 2 устройства запоминания конфигураций для идентичной конфигурации нескольких датчиков присутствия

Подходит к	арт. №	стр.
Инфракрасный датчик присутствия KNX	7524 10 05	784



Исполнение	арт. №	уп.
цвет: черный, матовый	7590 40 02	1



Физические сенсоры

- для легкого ввода в эксплуатацию посредством KNX easy требуется конфигурационный сервер (№ для заказа 8001 00 00).



IP44

Метеостанция с GPS, для наружного монтажа

- с шинным соединителем



Рабочее напряжение на шину	21 ... 32 В=
Вспомогательное напряжение	24 В~/=
Номинальный ток (вкл. подогрев)	81 мА
Диапазон измерения яркости	0 ... 150000 лк
Диапазон измерения температуры, линейный	-30 ... +80 °С
Диапазон измерения скорости ветра	0 ... 35 м/с
Осадки (да/нет)	1 бит
Рабочая температура	-30 ... +50 °С
Размеры (Ш x В x Г)	96 x 77 x 118 мм
Вес	≈ 170 г

Для обнаружения ветра, осадков, температуры и яркости и обработки сигналов
Следить за правильной ориентацией и свободным монтажом.

- с датчиком ветра, осадков, сумеречным и температурным датчиком и 3 датчиками яркости
- с автоматическим переключением с летнего на зимнее время
- с подогревом для зимнего режима
- с красным светодиодом режима программирования
- для управления установками затенения для макс. 4 фасадов
- простой ввод в эксплуатацию благодаря заранее заданным параметрам
- фиксированные заданные параметры при активации функции теплзащиты или функции выработки тепла
- периодичность передачи значений температуры наружного воздуха, заморозков, яркости, режима день/ночь, ветра и дождя задана
- 3 заданных предельных значения для сигнала тревоги (скорость и направление ветра)
- со встроенным шинным соединителем
- шинное соединение через контактный зажим
- со штекерными клеммами для источника питания
- для монтажа на стене и на мачту
- с гибким хомутиком для крепления на опоре

Подходит к Опция	арт. №	стр.
Блок питания 24 В постоянного тока, рядный встраиваемый прибор (REG)	7591 00 03	573
Источник питания KNX 320 мА + 24 В для постоянного тока, 640 мА, рядный встраиваемый прибор (REG)	7501 00 20	573
Конфигурационный сервер KNX easy, рядный встраиваемый прибор (REG)	8001 00 00	801
Исполнение	арт. №	уп.
цвет: белый, прозрачный	8049 00 01	1



Датчик температуры пола / дистанционный датчик

Рабочая температура	-40 ... +80 °С
Длина провода датчика	4 м

- в качестве замены или для расширения функций продуктов KNX с соответствующим подключением, например, регулятор температуры/контроллер помещения KNX, KNX Touch Control, модули с сенсорными кнопками или шинный соединитель (только № для зак. 8014 00 x1)

Подходит к	арт. №	стр.
Шинный соединитель, для скрытого монтажа	8004 00 ..	505
Регулятор температуры KNX	8044 01 00	773
Контроллер помещения KNX	8066 01 00	774
KNX Touch Control с TFT-дисплеем	7574 01 01	850

i 925



Исполнение	арт. №	уп.
Датчик температуры пола / дистанционный датчик	160	1

Универсальные интерфейсы

- для сопряжения сигнализаторов, сенсоров, замочных выключателей и запираемых рабочих контактов с KNX
- с кнопкой программирования и красным светодиодом
- для легкого ввода в эксплуатацию посредством KNX easy требуется конфигурационный сервер (№ для заказа 8001 00 00).
- со встроенным шинным соединителем
- шинное соединение через контактный зажим



Универсальный интерфейс, 2-канальный, для скрытого монтажа

Рабочее напряжение на шину	21 ... 32 В=
Напряжение сканирования входа	на единицу 5 В
Рабочая температура	+0 ... +45 °С
Длина провода	макс. 5 м
Размеры (Д x Ш x В)	38 x 35 x 12 мм

Для подключения беспотенциальных контактов, например, выключателей, кнопок, контактов окон, контактов сигнализаторов или регуляторов температуры, для связи с системой шин KNX.

- функции переключения, светорегулировки, управления жалюзи, сцены, функции отопления и реле времени
- с 2 независимыми бинарными входами для беспотенциальных контактов
- для скрытого монтажа и установки в полую стену

Подходит к	арт. №	стр.
Berker TS Crystal		стр. 555
Нажимная кнопка	1811 1 ..	555
Опция		
Конфигурационный сервер KNX easy, рядный встраиваемый прибор (REG)	8001 00 00	801

Исполнение	арт. №	уп.
цвет: светло-серый	7564 20 02	1



Универсальный интерфейс, 2-канальный с двумя светодиодными выходами, для скрытого монтажа

Рабочее напряжение на шину	21 ... 32 В=
Напряжение сканирования входа	на единицу 5 В
Рабочая температура	+0 ... +45 °С
Длина провода	макс. 5 м
Размеры (Д x Ш x В)	38 x 35 x 12 мм

Для подключения беспотенциальных контактов, например, выключателей, кнопок, контактов окон, контактов сигнализаторов или регуляторов температуры, для связи с системой шин KNX.

- функции переключения, светорегулировки, управления жалюзи, сцены, функции отопления и реле времени
- с 2 независимыми бинарными входами для беспотенциальных контактов
- с двумя свободно параметрируемыми выходами для управления светодиодами
- для скрытого монтажа и установки в полую стену

Подходит к	арт. №	стр.
Berker TS Crystal		стр. 555
Нажимная кнопка	1811 1 ..	555
Опция		
Конфигурационный сервер KNX easy, рядный встраиваемый прибор (REG)	8001 00 00	801

Исполнение	арт. №	уп.
цвет: светло-серый	7564 20 03	1



Универсальный интерфейс, 4-канальный, для скрытого монтажа

Рабочее напряжение на шину	21 ... 32 В=
Напряжение сканирования входа	на единицу 5 В
Рабочая температура	+0 ... +45 °С
Длина провода	макс. 5 м
Размеры (Д x Ш x В)	38 x 35 x 12 мм

Для подключения беспотенциальных контактов, например, выключателей, кнопок, контактов окон, контактов сигнализаторов или регуляторов температуры, для связи с системой шин KNX.

- функции переключения, светорегулировки, управления жалюзи, сцены, функции отопления и реле времени
- с 4 независимыми бинарными входами для беспотенциальных контактов
- для скрытого монтажа и установки в полую стену

Подходит к	арт. №	стр.
Berker TS Crystal		стр. 555
Нажимная кнопка	1811 1 ..	555
Опция		
Конфигурационный сервер KNX easy, рядный встраиваемый прибор (REG)	8001 00 00	801

Исполнение	арт. №	уп.
цвет: светло-серый	7564 40 02	1





Универсальный интерфейс, 4-канальный с четырьмя светодиодными выходами, для скрытого монтажа

Рабочее напряжение на шину	21 ... 32 В=
Напряжение сканирования входа	на единицу 5 В
Рабочая температура	+0 ... +45 °С
Длина провода	макс. 5 м
Размеры (Д x Ш x В)	38 x 35 x 12 мм

Для подключения беспотенциальных контактов, например, выключателей, кнопок, контактов окон, контактов сигнализаторов или регуляторов температуры, для связи с системой шин KNX.

- функции переключения, светорегулировки, управления жалюзи, сцены, функции отопления и реле времени
- с 4 независимыми бинарными входами для беспотенциальных контактов
- с четырьмя свободно параметрируемыми выходами для управления светодиодами
- для скрытого монтажа и установки в полую стену

Подходит к	арт. №	стр.
Berker TS Crystal		стр. 555
Нажимная кнопка	1811 1 ..	555
Опция		
Конфигурационный сервер KNX easy, рядный встраиваемый прибор (REG)	8001 00 00	801

Исполнение	арт. №	уп.
цвет: светло-серый	7564 40 03	1

Бинарные входы

- для легкого ввода в эксплуатацию посредством KNX easy требуется конфигурационный сервер (№ для заказа 8001 00 00).



Бинарный вход 4-канальный, рядный встраиваемый прибор (REG), 230 В

Рабочее напряжение на шину	21 ... 32 В=
Входное напряжение	230 В~
Сигнальная частота	50/60 Гц
Длина провода входа	макс. 100 м
Сечение провода (жесткий)	0,75 ... 2,5 мм ²
Сечение провода (гибкий)	0,75 ... 2,5 мм ²
Размеры (Ш x В x Г)	70 x 90 x 65 мм
Ширина рядного встраиваемого прибора (REG)	4 TE

Для подключения контактов с электропитанием 230 В перем. тока для связи с системой шин KNX.

- с четырьмя красными светодиодами статуса для индикации состояния входов
- с кнопкой программирования и красным светодиодом
- функции переключения, светорегулировки, управления жалюзи, сцены, функции отопления и реле времени
- ручное управление активируется переключателем
- ручное управление для каждого канала с помощью кнопки со встроенным светодиодным индикатором статуса, при этом функция KNX блокируется
- со встроенным шинным соединителем
- шинное соединение через контактный зажим
- с 4 независимыми двойными входами с отдельным нейтральным проводом
- подходит для различных внешних проводов
- со штепсельными зажимами QuickConnect

Подходит к	арт. №	стр.
Опция		
Конфигурационный сервер KNX easy, рядный встраиваемый прибор (REG)	8001 00 00	801

Исполнение	арт. №	уп.
цвет: светло-серый, 4-канальный	7521 40 09	1

**Бинарный вход 10-канальный, рядный
встраиваемый прибор (REG), 230 В**

Рабочее напряжение на шину	21 ... 32 В=
Входное напряжение	230 В~
Сигнальная частота	50/60 Гц
Длина провода входа	макс. 100 м
Рабочая температура	+0 ... +45 °С
Сечение провода (жесткий)	0,75 ... 2,5 мм ²
Сечение провода (гибкий)	0,75 ... 2,5 мм ²
Размеры (Ш x В x Г)	105 x 90 x 65 мм
Ширина рядного встраиваемого прибора (REG)	6 TE

- с десятью красными светодиодами статуса для индикации состояния входов
- с кнопкой программирования и красным светодиодом
- функции переключения, светорегулировки, управления жалюзи, сцены, функции отопления и реле времени
- ручное управление активируется переключателем
- ручное управление для каждого канала с помощью кнопки со встроенным светодиодным индикатором статуса, при этом функция KNX блокируется
- со встроенным шинным соединителем
- шинное соединение через контактный зажим
- с 10 независимыми двойными вводами с отдельным нейтральным проводом
- подходит для различных внешних проводов
- со штепсельными зажимами QuickConnect

Подходит к	арт. №	стр.
Опция		
Конфигурационный сервер KNX easy, рядный встраиваемый прибор (REG)	8001 00 00	801

Исполнение	арт. №	уп.
цвет: светло-серый, 10-канальный	7521 90 00	1

**Бинарный вход 6-канальный, рядный
встраиваемый прибор (REG)
24 ... 230 В AC/DC**

Рабочее напряжение на шину	21 ... 32 В=
Сигнальное напряжение	не находится под потенциалом, 24 ... 230 В~/=
Длина провода входа	макс. 100 м
Рабочая температура	+0 ... +45 °С
Сечение провода (жесткий)	0,75 ... 2,5 мм ²
Сечение провода (гибкий)	0,75 ... 2,5 мм ²
Размеры (Ш x В x Г)	105 x 90 x 65 мм
Ширина рядного встраиваемого прибора (REG)	6 TE

- с шестью красными светодиодами статуса для индикации состояния входов
- с кнопкой программирования и красным светодиодом
- функции переключения, светорегулировки, управления жалюзи, сцены, функции отопления и реле времени
- ручное управление активируется переключателем
- ручное управление для каждого канала с помощью кнопки со встроенным светодиодным индикатором статуса, при этом функция KNX блокируется
- со встроенным шинным соединителем
- шинное соединение через контактный зажим
- с 6 независимыми двойными вводами с отдельным нейтральным проводом
- подходит для различных внешних проводов
- со штепсельными зажимами QuickConnect

Подходит к	арт. №	стр.
Опция		
Конфигурационный сервер KNX easy, рядный встраиваемый прибор (REG)	8001 00 00	801

Исполнение	арт. №	уп.
цвет: светло-серый, 6-канальный	7521 60 02	1

Для подключения беспотенциальных контактов или контактов с электропитанием 24 ... 230 В перем. / Пост. тока для связи с системой шин KNX.

Исполнительные устройства

Исполнительные устройства/исполнительные устройства жалюзи easy, рядные встраиваемые приборы (REG)

- для легкого ввода в эксплуатацию посредством KNX easy требуется конфигурационный сервер (№ для заказа 8001 00 00).

Переключающее исполнительное устройство/исполнительное устройство управления жалюзи, рядный встраиваемый прибор (REG), 10 А

Рабочее напряжение на шину	21 ... 32 В=
Частота	50/60 Гц
Коммутируемый ток при $\cos \phi = 0,8$	макс. 10 А
Светодиодные лампы на 230 В	на каждый канал макс. 12 x 23 Вт
Энергосберегающие лампы	на каждый канал макс. 12 x 23 Вт
Лампы накаливания на 230 В	1200 Вт
230 В галогенные лампы	1200 Вт
Обычные трансформаторы	1200 ВА
Электронные трансформаторы	1000 Вт
Люминесцентные лампы:	
- некомпенсированные	1000 Вт
- с ЭПРА	15 x 36 Вт
Рабочая температура	-5 ... +45 °C
Сечение провода (гибкий)	0,75 ... 2,5 мм ²
Сечение провода (жесткий)	0,75 ... 2,5 мм ²

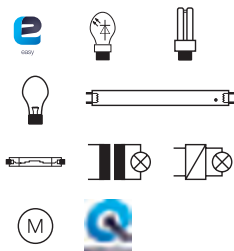

- для переключения независимой нагрузки или для управления приводом жалюзи через каждые два канала исполнительных устройств
- возможно любое сочетание режимов работы, включая функции включения и переключения
- ручное управление активируется с помощью переключателя, при этом функция KNX деактивируется
- ручное управление каналом с помощью кнопки (управление с одним местом)
- с клавишей программирования с подсветкой
- светодиодный индикатор статуса, встроенный в кнопку ручного управления
- с функцией позиционирования для ламелей и жалюзи
- с защитными функциями, например для ветра, дождя, сигнала тревоги
- большое поле для надписи
- подходит для подсоединения различных внешних проводов
- со встроенным шинным соединителем
- шинное соединение через контактный зажим
- со штепсельными зажимами QuickConnect

Подходит к Опция	арт. №	стр.
Конфигурационный сервер KNX easy, рядный встраиваемый прибор (REG)	8001 00 00	801

Следуйте указаниям производителя двигателя!

Для включения независимых нагрузок или для активации приводов.

Исполнение	арт. №	уп.
6 каналов переключающего исполнительного устройства/3 канала исполнительного устройства управления жалюзи		
цвет: светло-серый, 6-/3-канальный easy ¹⁾	8031 61 03	1
8 каналов исполнительного устройства включения /4 канала исполнительного устройства управления жалюзи		
цвет: светло-серый, 8-/4-канальный easy, со вспомогательным напряжением ²⁾	8031 81 03	1
10 каналов переключающего исполнительного устройства/5 каналов исполнительного устройства управления жалюзи		
цвет: светло-серый, 10-/5-канальный easy ²⁾	8031 90 01	1



¹⁾ Размеры (Ш x В x Г): 70 x 90 x 65 мм, 4 TE

²⁾ Размеры (Ш x В x Г): 105 x 90 x 65 мм, 6 TE



Переключающее исполнительное устройство/исполнительное устройство управления жалюзи для емкостной нагрузки, рядный встраиваемый прибор (REG), 16 А

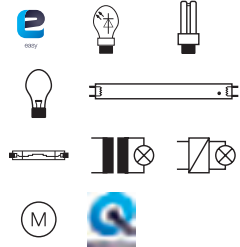

Рабочее напряжение на шину	21 ... 32 В=
Частота	50/60 Гц
Коммутируемый ток при cos φ = 0,8	макс. 16 А
Светодиодные лампы на 230 В	на каждый канал макс. 18 x 23 Вт
Энергосберегающие лампы	на каждый канал макс. 18 x 23 Вт
Лампы накаливания на 230 В	2300 Вт
230 В галогенные лампы	2300 Вт
Обычные трансформаторы	1600 ВА
Электронные трансформаторы	1200 Вт
Люминесцентные лампы:	
- некомпенсированные	1200 Вт
- параллельно компенсированные	1500 Вт [200 µF]
- с ЭПРА	20 x 36 Вт
Рабочая температура	-5 ... +45 °C
Сечение провода (гибкий)	0,75 ... 2,5 мм ²
Сечение провода (жесткий)	0,75 ... 2,5 мм ²

- для переключения независимой нагрузки или для управления приводом жалюзи через каждые два канала исполнительных устройств
- возможно любое сочетание режимов работы, включая функции включения и переключения
- ручное управление активируется посредством 2-ступенчатого переключателя, при этом деактивируется функция KNX
- с клавишей программирования с подсветкой
- светодиодный индикатор статуса, встроенный в кнопку ручного управления
- с функцией позиционирования для ламелей и жалюзи
- с защитными функциями, например для ветра, дождя, сигнала тревоги
- большое поле для надписи
- подходит для подсоединения различных внешних проводов
- со встроенным шинным соединителем
- шинное соединение через контактный зажим
- со штепсельными зажимами QuickConnect

Подходит к Опция	арт. №	стр.
Конфигурационный сервер KNX easy, рядный встраиваемый прибор (REG)	8001 00 00	801

Следуйте указаниям производителя двигателя!
Для включения независимых нагрузок или для активации приводов.

Исполнение	арт. №	уп.
4 канала переключающего исполнительного устройства/2 канала исполнительного устройства управления жалюзи		
цвет: светло-серый, 4-/2-канальный easy ¹⁾	8031 41 16	1
6 каналов переключающего исполнительного устройства/3 канала исполнительного устройства управления жалюзи		
цвет: светло-серый, 6-/3-канальный easy ¹⁾	8031 61 05	1
8 каналов исполнительного устройства включения /4 канала исполнительного устройства управления жалюзи		
цвет: светло-серый, 8-/4-канальный easy, со вспомогательным напряжением ²⁾	8031 81 05	1
10 каналов переключающего исполнительного устройства/5 каналов исполнительного устройства управления жалюзи		
цвет: светло-серый, 10-/5-канальный easy ²⁾	8031 90 03	1



¹⁾ Размеры (Ш x В x Г): 70 x 90 x 65 мм, 4 TE
²⁾ Размеры (Ш x В x Г): 105 x 90 x 65 мм, 6 TE





Переключающее исполнительное устройство/исполнительное устройство управления жалюзи для емкостной нагрузки, рядный встраиваемый прибор (REG), 16 А

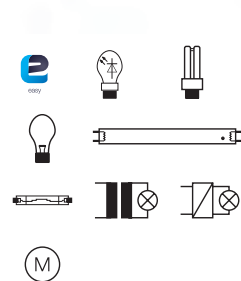

Рабочее напряжение на шину	21 ... 32 В=
Частота	50/60 Гц
Коммутируемый ток при $\cos \phi = 0,8$	макс. 16 А
Светодиодные лампы на 230 В	на каждый канал макс. 25 x 18 Вт
Энергосберегающие лампы	на каждый канал макс. 25 x 18 Вт
Лампы накаливания на 230 В	2300 Вт
230 В галогенные лампы	2300 Вт
Обычные трансформаторы	1500 ВА
Электронные трансформаторы	1500 Вт
Люминесцентные лампы:	
- некомпенсированные	1200 Вт
- параллельно компенсированные	1500 Вт [200 μ F]
- с ЭПРА	20 x 36 Вт
Рабочая температура	-5 ... +45 °C
Сечение провода (гибкий)	0,75 ... 2,5 мм ²
Сечение провода (жесткий)	0,75 ... 2,5 мм ²

- для переключения независимой нагрузки или для управления приводом жалюзи через каждые два канала исполнительных устройств
- возможно любое сочетание режимов работы, включая функции включения и переключения
- ручное управление активируется посредством 2-ступенчатого переключателя, при этом деактивируется функция KNX
- с клавишей программирования с подсветкой
- светодиодный индикатор статуса, встроенный в кнопку ручного управления
- с функцией позиционирования для ламелей и жалюзи
- с защитными функциями, например для ветра, дождя, сигнала тревоги
- большое поле для надписи
- подходит для подсоединения различных внешних проводов
- со встроенным шинным соединителем
- шинное соединение через контактный зажим
- с винтовыми клеммами

Подходит к Опция	арт. №	стр.
Конфигурационный сервер KNX easy, рядный встраиваемый прибор (REG)	8001 00 00	801

Следуйте указаниям производителя двигателя!

Для включения независимых нагрузок или для активации приводов.

Исполнение	арт. №	уп.
16 каналов исполнительного устройства включения /8 каналов исполнительного устройства управления жалюзи		
цвет: светло-серый, 16-/8-канальный easy ¹⁾	8031 90 04	1
20 каналов переключающего исполнительного устройства/10 каналов исполнительного устройства управления жалюзи		
цвет: светло-серый, 20-/10-канальный easy ²⁾	8031 90 05	1



¹⁾ Размеры (Ш x В x Г): 140 x 90 x 65 мм, 8 TE
²⁾ Размеры (Ш x В x Г): 175 x 90 x 65 мм, 10 TE

Исполнительные устройства диммера easy (REG)

- для легкого ввода в эксплуатацию посредством KNX easy требуется конфигурационный сервер (№ для заказа 8001 00 00).



Исполнительное устройство универсального диммера, 1-канальное, easy, рядный встраиваемый прибор (REG), 300 Вт

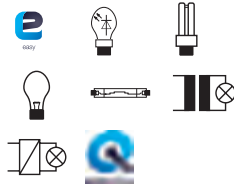

Рабочее напряжение на шину	21 ... 32 В=
Вспомогательное напряжение	230 В~
Частота	50/60 Гц
Светодиодные лампы на 230 В с регулируемой яркостью	60 Вт
Количество светодиодных ламп 230 В с регулируемой яркостью	макс. 8
Светорегулируемые энергосберегающие лампы	60 Вт
Количество энергосберегающих ламп	макс. 8
Лампы накаливания и галогенные лампы 230 В	300 Вт
Обычные светорегулируемые трансформаторы	300 ВА
Электронные трансформаторы	300 Вт
Рабочая температура	-5 ... +45 °С
Сечение провода (гибкий)	0,75 ... 2,5 мм ²
Сечение провода (жесткий)	0,75 ... 2,5 мм ²
Размеры (Ш x В x Г)	70 x 90 x 65 мм
Ширина рядного встраиваемого прибора (REG)	4 ТЕ

Не подключайте обычные трансформаторы вместе с электронными.

- переключатель для ручного режима / режима шины и регулировки нагрузки
- ручное управление активируется с помощью переключателя, при этом функция KNX деактивируется
- ручное управление также возможно без шины, например, на строительной площадке
- ручное управление каналом с помощью кнопки (управление с одним местом)
- светодиодный индикатор статуса, встроенный в кнопку ручного управления
- с клавишей программирования с подсветкой
- функция обучения для оптимальной работы компактных люминесцентных и светодиодных ламп активируется по шине
- определить вид нагрузки каждого канала можно с помощью кнопки на устройстве
- автоматический выбор типа обрезки фазы в зависимости от нагрузки, «самопрограммирующийся»
- минимальные/максимальные значения диммера для каждого канала настраиваются в устройстве
- большое поле для надписи
- стойкий к короткому замыканию и перегрузкам (на канал светодиодный индикатор)
- со встроенным шинным соединителем
- шинное соединение через контактный зажим
- со штепсельными зажимами QuickConnect
- защита от перегрева, индикация с помощью светодиода
- защита от перегрузки, индикация с помощью светодиода

Подходит к	арт. №	стр.
Опция		
Конфигурационный сервер KNX easy, рядный встраиваемый прибор (REG)	8001 00 00	801

Исполнение	арт. №	уп.
цвет: светло-серый, 1-канальный easy	8031 10 11	1



Исполнительное устройство универсального диммера, 1-канальное, easy, рядный встраиваемый прибор (REG), 600 Вт

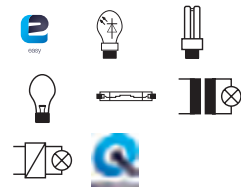

Рабочее напряжение на шину	21 ... 32 В=
Вспомогательное напряжение	230 В~
Частота	50/60 Гц
Светодиодные лампы на 230 В с регулируемой яркостью	120 Вт
Количество светодиодных ламп 230 В с регулируемой яркостью	макс. 10
Светорегулируемые энергосберегающие лампы	120 Вт
Количество энергосберегающих ламп	макс. 8
Лампы накаливания и галогенные лампы 230 В	600 Вт
Обычные светорегулируемые трансформаторы	600 ВА
Электронные трансформаторы	600 Вт
Рабочая температура	-5 ... +45 °C
Сечение провода (гибкий)	0,75 ... 2,5 мм ²
Сечение провода (жесткий)	0,75 ... 2,5 мм ²
Размеры (Ш x В x Г)	70 x 90 x 65 мм
Ширина рядного встраиваемого прибора (REG)	4 TE

Не подключайте обычные трансформаторы вместе с электронными.

- переключатель для ручного режима / режима шины и регулировки нагрузки
- ручное управление активируется с помощью переключателя, при этом функция KNX деактивируется
- ручное управление также возможно без шины, например, на строительной площадке
- ручное управление каналом с помощью кнопки (управление с одним местом)
- светодиодный индикатор статуса, встроенный в кнопку ручного управления
- с клавишей программирования с подсветкой
- функция обучения для оптимальной работы компактных люминесцентных и светодиодных ламп активируется по шине
- определить вид нагрузки каждого канала можно с помощью кнопки на устройстве
- автоматический выбор типа обрезки фазы в зависимости от нагрузки, «самопрограммирующийся»
- минимальные/максимальные значения диммера для каждого канала настраиваются в устройстве
- большое поле для надписи
- стойкий к короткому замыканию и перегрузкам (на канал светодиодный индикатор)
- со встроенным шинным соединителем
- шинное соединение через контактный зажим
- со штепсельными зажимами QuickConnect
- защита от перегрева, индикация с помощью светодиода
- защита от перегрузки, индикация с помощью светодиода

Подходит к Опция	арт. №	стр.
Конфигурационный сервер KNX easy, рядный встраиваемый прибор (REG)	8001 00 00	801

Исполнение	арт. №	уп.
цвет: светло-серый, 1-канальный easy	8031 10 12	1



Исполнительное устройство универсального диммера, 3-канальное, easy, рядный встраиваемый прибор

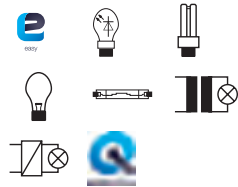

Рабочее напряжение на шину	21 ... 32 В=
Вспомогательное напряжение	230 В~
Частота	50/60 Гц
Светодиодные лампы на 230 В с регулируемой яркостью	на каждый канал 60 Вт
Количество светодиодных ламп 230 В с регулируемой яркостью	макс. 8
Светорегулируемые энергосберегающие лампы	на каждый канал 60 Вт
Количество энергосберегающих ламп	макс. 8
Лампы накаливания и галогенные лампы 230 В	на канал 300 Вт
Обычные светорегулируемые трансформаторы	на единицу 300 ВА
Электронные трансформаторы	на единицу 300 Вт
Рабочая температура	-5 ... +45 °С
Сечение провода (гибкий)	0,75 ... 2,5 мм ²
Сечение провода (жесткий)	0,75 ... 2,5 мм ²
Размеры (Ш x В x Г)	105 x 90 x 65 мм
Ширина рядного встраиваемого прибора (REG)	6 TE

Не подключайте обычные трансформаторы вместе с электронными.

- возможна работа с 1, 2 или 3 каналами
- подключение нагрузки 2 или 3 каналов для увеличения выходной мощности может настраиваться с помощью переключателя
- переключатель для ручного режима / режима шины и регулировки нагрузки
- ручное управление активируется с помощью переключателя, при этом функция KNX деактивируется
- ручное управление также возможно без шины, например, на строительной площадке
- ручное управление каналом с помощью кнопки (управление с одним местом)
- светодиодный индикатор статуса, встроенный в кнопку ручного управления
- с клавишей программирования с подсветкой
- функция обучения для оптимальной работы компактных люминесцентных и светодиодных ламп активируется по шине
- определить вид нагрузки каждого канала можно с помощью кнопки на устройстве
- автоматический выбор типа обрезки фазы в зависимости от нагрузки, «самопрограммирующийся»
- минимальные/максимальные значения диммера для каждого канала настраиваются в устройстве
- большое поле для надписи
- стойкий к короткому замыканию и перегрузкам (на канал светодиодный индикатор)
- со встроенным шинным соединителем
- шинное соединение через контактный зажим
- со штепсельными зажимами QuickConnect
- защита от перегрева, индикация с помощью светодиода
- защита от перегрузки, индикация с помощью светодиода

Подходит к	арт. №	стр.
Опция		
Конфигурационный сервер KNX easy, рядный встраиваемый прибор (REG)	8001 00 00	801

Исполнение	арт. №	уп.
цвет: светло-серый, 3-канальный easy, 3 x 300 Вт	8031 30 07	1





Исполнительное устройство универсального диммера, 4-канальное, easy, рядный встраиваемый прибор (REG)

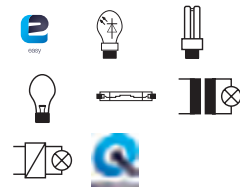

Рабочее напряжение на шину	21 ... 32 В=
Вспомогательное напряжение	230 В~
Частота	50/60 Гц
Светодиодные лампы на 230 В с регулируемой яркостью	на каждый канал 60 Вт
Количество светодиодных ламп 230 В с регулируемой яркостью	макс. 8
Светорегулируемые энергосберегающие лампы	на каждый канал 60 Вт
Количество энергосберегающих ламп	макс. 8
Лампы накаливания и галогенные лампы 230 В	на канал 300 Вт
Обычные светорегулируемые трансформаторы	на единицу 300 ВА
Электронные трансформаторы	на единицу 300 Вт
Рабочая температура	-5 ... +45 °C
Сечение провода (гибкий)	0,75 ... 2,5 мм ²
Сечение провода (жесткий)	0,75 ... 2,5 мм ²
Размеры (Ш x В x Г)	140 x 90 x 65 мм
Ширина рядного встраиваемого прибора (REG)	8 TE

Не подключайте обычные трансформаторы вместе с электронными.

- переключатель для ручного режима / режима шины и регулировки нагрузки
- ручное управление активируется с помощью переключателя, при этом функция KNX деактивируется
- ручное управление также возможно без шины, например, на строительной площадке
- ручное управление каналом с помощью кнопки (управление с одним местом)
- светодиодный индикатор статуса, встроенный в кнопку ручного управления
- с клавишей программирования с подсветкой
- функция обучения для оптимальной работы компактных люминесцентных и светодиодных ламп активируется по шине
- определить вид нагрузки каждого канала можно с помощью кнопки на устройстве
- автоматический выбор типа обрезки фазы в зависимости от нагрузки, «самопрограммирующийся»
- минимальные/максимальные значения диммера для каждого канала настраиваются в устройстве
- большое поле для надписи
- подходит для подсоединения различных внешних проводов
- стойкий к короткому замыканию и перегрузкам (на канал светодиодный индикатор)
- со встроенным шинным соединителем
- шинное соединение через контактный зажим
- со штепсельными зажимами QuickConnect
- защита от перегрева, индикация с помощью светодиода
- защита от перегрузки, индикация с помощью светодиода

Подходит к	арт. №	стр.
Опция Конфигурационный сервер KNX easy, рядный встраиваемый прибор (REG)	8001 00 00	801

Исполнение	арт. №	уп.
цвет: светло-серый, 4-канальный easy, 4 x 300 Вт	8031 40 24	1

Исполнительные устройства управления жалюзи easy (REG)

- для легкого ввода в эксплуатацию посредством KNX easy требуется конфигурационный сервер (№ для заказа 8001 00 00).



Исполнительное устройство управления жалюзи 4-канальное, easy, рядный встраиваемый прибор (REG) 24 В постоянного тока

Рабочее напряжение на шину	21 ... 32 В=
Коммутируемый ток (резистивные)	макс. 6 А
Коммутируемый ток при 24 В=	макс. 6 А
Рабочая температура	-5 ... +45 °С
Сечение провода (гибкий)	0,75 ... 2,5 мм ²
Сечение провода (жесткий)	0,75 ... 2,5 мм ²
Размеры (Ш x В x Г)	70 x 90 x 65 мм
Ширина рядного встраиваемого прибора (REG)	4 TE

Следуйте указаниям производителя двигателя!

- для управления приводом пост. тока на каждом канале исполнительного устройства
- настройка режима работы жалюзи или рольставень/маркиз
- ручное управление активируется с помощью переключателя, при этом функция KNX деактивируется
- ручное управление каналом с помощью кнопки (управление с одним местом)
- светодиодный индикатор статуса, встроенный в кнопку ручного управления
- с клавишей программирования с подсветкой
- с функцией позиционирования для ламелей и жалюзи
- с защитными функциями, например для ветра, дождя, сигнала тревоги
- большое поле для надписи
- со встроенным шинным соединителем
- шинное соединение через контактный зажим
- со штепсельными зажимами QuickConnect

Подходит к	арт. №	стр.
Опция		
Источник питания KNX 320 мА + 24 В для постоянного тока, 640 мА, рядный встраиваемый прибор (REG)	7501 00 20	573
Блок питания 24 В постоянного тока, рядный встраиваемый прибор (REG)	7591 00 03	573
Конфигурационный сервер KNX easy, рядный встраиваемый прибор (REG)	8001 00 00	801

Исполнение	арт. №	уп.
Каналы исполнительного устройства жалюзи для 4 приводов постоянного тока		
цвет: светло-серый, 4-канальный easy	8031 41 11	1



Исполнительное устройство управления жалюзи рядный встраиваемый прибор (REG), 230 В для переменного тока

Рабочее напряжение на шину	21 ... 32 В=
Частота	50/60 Гц
Коммутируемый ток при cos φ = 0,8	макс. 6 А
Рабочая температура	-5 ... +45 °C
Сечение провода (гибкий)	0,75 ... 2,5 мм ²
Сечение провода (жесткий)	0,75 ... 2,5 мм ²

Следуйте указаниям производителя двигателя!

- для управления приводом перем. тока на каждом канале исполнительного устройства
- с кнопкой ручного управления для функции Вверх/Вниз на каждом канале
- настройка режима работы жалюзи или рольставень/маркиз
- ручное управление активируется с помощью переключателя, при этом функция KNX деактивируется
- ручное управление каналом с помощью кнопки (управление с одним местом)
- светодиодный индикатор статуса, встроенный в кнопку ручного управления
- с клавишей программирования с подсветкой
- с функцией позиционирования для ламелей и жалюзи
- с защитными функциями, например для ветра, дождя, сигнала тревоги
- большое поле для надписи
- подходит для подсоединения различных внешних проводов
- со встроенным шинным соединителем
- шинное соединение через контактный зажим
- со штепсельными зажимами QuickConnect

Подходит к Опция	арт. №	стр.
Конфигурационный сервер KNX easy, рядный встраиваемый прибор (REG)	8001 00 00	801

Исполнение арт. № уп.

исполнительное устройства управления жалюзи для 4 приводов переменного тока

цвет: светло-серый, 4-канальный easy ¹⁾ **8031 41 19** 1

исполнительное устройства управления жалюзи для 8 приводов переменного тока

цвет: светло-серый, 8-канальный easy ²⁾ **8031 81 08** 1



¹⁾ Размеры (Ш x В x Г): 70 x 90 x 65 мм, 4 ТЕ
²⁾ Размеры (Ш x В x Г): 105 x 90 x 65 мм, 6 ТЕ



**Исполнительное устройство жалюзи
12-канальное, easy, 230 В, рядный
встраиваемый прибор (REG)**

Рабочее напряжение на шину	21 ... 32 В=
Частота	50/60 Гц
Рабочая температура	-5 ... +45 °С
Сечение провода (гибкий)	0,5 ... 6 мм ²
Сечение провода (жесткий)	0,5 ... 6 мм ²
Размеры (Ш x В x Г)	175 x 90 x 65 мм
Ширина рядного встраиваемого прибора (REG)	10 TE

Следуйте указаниям производителя двигателя!

- для управления приводом перем. тока на каждом канале исполнительного устройства
- с кнопкой ручного управления для функции Вверх/Вниз на каждом канале
- настройка режима работы жалюзи или рольставень/маркиз
- многопозиционный переключатель для ручного режима / режима шин и второй уровень управления
- ручное управление активируется с помощью переключателя, при этом функция KNX деактивируется
- ручное управление каждым каналом посредством кнопки (управление одной поверхностью, два уровня управления)
- светодиодный индикатор статуса, встроенный в кнопку ручного управления
- с клавишей программирования с подсветкой
- с функцией позиционирования для ламелей и жалюзи
- с защитными функциями, например для ветра, дождя, сигнала тревоги
- большое поле для надписи
- подходит для подсоединения различных внешних проводов
- со встроенным шинным соединителем
- шинное соединение через контактный зажим
- с винтовыми клеммами

Подходит к Опция	арт. №	стр.
Конфигурационный сервер KNX easy, рядный встраиваемый прибор (REG)	8001 00 00	801

Исполнение	арт. №	уп.
исполнительное устройства управления жалюзи для 12 приводов переменного тока		
цвет: светло-серый	8031 90 10	1

Исполнительные устройства easy для скрытого монтажа

- для легкого ввода в эксплуатацию посредством KNX easy требуется конфигурационный сервер (№ для заказа 8001 00 00).



**Исполнительный элемент включения,
1-канальный, easy, для скрытого монтажа,
10 А**

Рабочее напряжение на шину	21 ... 32 В=
макс. коммутируемая мощность при	230 В~
Частота	50/60 Гц
Коммутируемый ток при cos φ = 0,8	макс. 10 А
Потребляемый ток KNX	тип. 7 мА
Светодиодные лампы на 230 В	5 x 15 Вт
Энергосберегающие лампы	5 x 15 Вт
Лампы накаливания на 230 В	600 Вт
230 В галогенные лампы	600 Вт
Обычные трансформаторы	600 ВА
Электронные трансформаторы	600 Вт
Люминесцентные лампы: - с ЭПРА	6 x 58 Вт
Компактные флуоресцентные лампы	600 Вт
Рабочая температура	-5 ... +45 °С
Сечение провода (гибкий)	0,75 ... 2,5 мм ²
Сечение провода (жесткий)	0,75 ... 2,5 мм ²
Размеры (Ш x В x Г)	44 x 22,5 x 43 мм

- светодиод состояния встроен в кнопку ручного управления
- с кнопкой программирования с подсветкой / кнопкой ручного режима работы
- с беспотенциальным замыкающим контактом
- готовый к использованию, с проводами
- монтаж в соединительной коробке скрытого монтажа / водонепроницаемой коробке
- шинное соединение посредством подготовленного кабеля с соединительной клеммой
- с винтовыми клеммами
- со встроенным шинным соединителем

Подходит к Опция	арт. №	стр.
Конфигурационный сервер KNX easy, рядный встраиваемый прибор (REG)	8001 00 00	801

Исполнение	арт. №	уп.
цвет: светло-серый, 1-канальный easy	8034 10 11	1

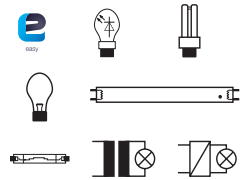



Исполнительное устройство / исполнительное устройство жалюзи 2-/1-канальное, easy, для скрытого монтажа, 6 А

Рабочее напряжение на шину	21 ... 32 В=
макс. коммутируемая мощность при	230 В~
Частота	50/60 Гц
Светодиодные лампы на 230 В	5 x 13 Вт
Энергосберегающие лампы	5 x 13 Вт
Лампы накаливания на 230 В	500 Вт
230 В галогенные лампы	500 Вт
Обычные трансформаторы	500 ВА
Электронные трансформаторы	500 Вт
Люминесцентные лампы:	
- некомпенсированные	500 ВА
- с ЭПРА	6 x 48 Вт
Рабочая температура	-5 ... +45 °С
Сечение провода (гибкий)	0,75 ... 2,5 мм ²
Сечение провода (жесткий)	0,75 ... 2,5 мм ²

Следуйте указаниям производителя двигателя!

Исполнение

- для переключения двух независимых нагрузок или для управления приводом жалюзи
- с функцией позиционирования для ламелей и жалюзи
- светодиод состояния встроен в кнопку ручного управления
- с кнопкой программирования с подсветкой
- с беспотенциальным замыкающим контактом
- готовый к использованию, с проводами
- монтаж в соединительной коробке скрытого монтажа / водонепроницаемой коробке
- шинное соединение посредством подготовленного кабеля с соединительной клеммой
- с винтовыми клеммами
- со встроенным шинным соединителем

Подходит к	арт. №	стр.
Опция		
Конфигурационный сервер KNX easy, рядный встраиваемый прибор (REG)	8001 00 00	801

2 канала переключающего исполнительного устройства/1 канал исполнительного устройства жалюзи для привода переменного тока

цвет: светло-серый, 2-/1-канальный easy

8034 20 12

1



Исполнительное устройство / исполнительное устройство жалюзи 2-/1-канальное, easy + бинарный вход 2-канальный, для скрытого монтажа 6 А

Рабочее напряжение на шину	21 ... 32 В=
Частота	50/60 Гц
макс. коммутируемая мощность при	230 В~
Энергосберегающие лампы	5 x 13 Вт
Светодиодные лампы на 230 В	5 x 13 Вт
Лампы накаливания на 230 В	500 Вт
230 В галогенные лампы	500 Вт
Обычные трансформаторы	500 ВА
Электронные трансформаторы	500 Вт
Люминесцентные лампы:	
- некомпенсированные	500 ВА
- с ЭПРА	6 x 48 Вт
Рабочая температура	-5 ... +45 °С
Длина кабеля бинарного входа увеличивается на	макс. 9,9 м
Сечение провода (гибкий)	0,75 ... 2,5 мм ²
Сечение провода (жесткий)	0,75 ... 2,5 мм ²

Следуйте указаниям производителя двигателя!

Исполнение

- 2 бинарных входа и 2 выхода для переключения или 1 выход для жалюзи, с настройкой параметров
- возможен любой смешанный режим работы: бинарный вход и функции привода или переключения
- функции бинарного входа: включение, светорегулировка, жалюзи, сцена, принудительное управление, режим реле времени
- с функцией позиционирования для ламелей и жалюзи
- с кнопкой программирования с подсветкой
- светодиод состояния встроен в кнопку ручного управления
- с беспотенциальным замыкающим контактом
- готовый к использованию, с проводами
- монтаж в соединительной коробке скрытого монтажа / водонепроницаемой коробке
- шинное соединение посредством подготовленного кабеля с соединительной клеммой
- с винтовыми клеммами
- со встроенным шинным соединителем

Подходит к	арт. №	стр.
Опция		
Конфигурационный сервер KNX easy, рядный встраиваемый прибор (REG)	8001 00 00	801

2 канала переключающего исполнительного устройства/1 канал исполнительного устройства жалюзи для привода переменного тока

цвет: светло-серый, 2-/1-канальный easy, с 2 бинарными входами

8034 10 12

1

Системные устройства
Системные инструменты easy

Конфигурационный сервер KNX easy, рядный встраиваемый прибор (REG)

Рабочее напряжение на шину	21 ... 32 В=
Вспомогательное напряжение	24 В=
Скорость передачи Ethernet	макс. 2 x 100/1000 Мбит/с
Рабочая температура	+0 ... +45 °С
Сечение провода (гибкий)	0,75 ... 2,5 мм ²
Сечение провода (жесткий)	0,75 ... 2,5 мм ²
Ширина рядного встраиваемого прибора (REG)	6 ТЕ

Для ввода в эксплуатацию требуются знания в области сетевой техники.

Системные требования: Windows 8.1, Android 4.4, iOS 8.

- инструмент для конфигурации для ввода установок KNX в эксплуатацию в режиме easy.
- переключатель для сетевого / автономного режима
- со светодиодом состояния зеленого и красного цвета для локальной сети (LAN), готовности к работе, статуса KNX и соединения шлюзов
- подача напряжения по технологии PoE или 24 В пост. тока
- два разъема RJ45 для подключения LAN
- с 2 гнездами USB тип В, USB 2.0
- большое поле для надписи
- со встроенным шинным соединителем
- шинное соединение через контактный зажим
- со штепсельными зажимами QuickConnect

Подходит к	арт. №	стр.
Системы управления		стр. 760
Сенсоры		стр. 782
Исполнительные устройства		стр. 790
Блок питания 24 В постоянного тока, рядный встраиваемый прибор (REG)	7591 00 03	573
Источник питания KNX 320 мА + 24 В для постоянного тока, 640 мА, рядный встраиваемый прибор (REG)	7501 00 20	573
Бинарный вход 4-канальный, рядный встраиваемый прибор (REG), 230 В	7521 ..	788
Универсальный интерфейс, 2-канальный, для скрытого монтажа	7564 20 0 ..	557
Универсальный интерфейс, 4-канальный, для скрытого монтажа	7564 40 0 ..	557

Исполнение	арт. №	уп.
цвет: светло-серый	8001 00 00	1

Блоки питания

Блок питания KNX, 320 мА рядный встраиваемый прибор (REG)

Рабочее напряжение	230 В~
Частота	50/60 Гц
Выходное напряжение	28 ... 32 В=
Выходной ток	макс. 320 мА
Рабочая температура	-5 ... +45 °С
Сечение провода (гибкий)	0,75 ... 2,5 мм ²
Сечение провода (жесткий)	0,75 ... 2,5 мм ²
Ширина рядного встраиваемого прибора (REG)	4 ТЕ

- со светодиодом зеленого цвета для индикации подачи напряжения
- со светодиодом красного цвета для индикации короткого замыкания или защиты от перенапряжения
- выход 30 В пост. тока, 320 мА, включая дроссель
- с электронной защитой от короткого замыкания и перегрузки
- необходимо подключение защитного проводника
- со штепсельными зажимами QuickConnect

Исполнение	арт. №	уп.
цвет: светло-серый	7501 00 17	1

Блок питания KNX 640 мА, рядный встраиваемый прибор (REG)

Рабочее напряжение	230 В~
Частота	50/60 Гц
Выходное напряжение	28 ... 32 В=
Выходной ток	макс. 320 мА
Рабочая температура	-5 ... +45 °С
Сечение провода (гибкий)	0,75 ... 2,5 мм ²
Сечение провода (жесткий)	0,75 ... 2,5 мм ²
Ширина рядного встраиваемого прибора (REG)	4 ТЕ

- со светодиодом зеленого цвета для индикации подачи напряжения
- со светодиодом красного цвета для индикации короткого замыкания или защиты от перенапряжения
- выход 30 В пост. тока, 320 мА, включая дроссель
- с электронной защитой от короткого замыкания и перегрузки
- необходимо подключение защитного проводника
- со штепсельными зажимами QuickConnect

Исполнение	арт. №	уп.
цвет: светло-серый	7501 00 18	1



Блок питания KNX, 2x320 мА, рядный встраиваемый прибор (REG)

Рабочее напряжение	230 В \sim	■ с зеленым светодиодом для индикации подачи напряжения на каждом выходе
Частота	50/60 Гц	■ с красным светодиодом для индикации короткого замыкания или защиты от перегрузки на каждом выходе
Выходное напряжение	28 ... 32 В=	■ с 2 выходами, по одному дросселю на каждом выходе
Выходной ток	макс. 640 мА	■ с электронной защитой от короткого замыкания и перегрузки
Рабочая температура	-5 ... +45 °С	■ необходимо подключение защитного проводника
Сечение провода (гибкий)	0,75 ... 2,5 мм ²	■ со штепсельными зажимами QuickConnect
Сечение провода (жесткий)	0,75 ... 2,5 мм ²	
Ширина рядного встраиваемого прибора (REG)	4 TE	
Исполнение	арт. №	уп.
цвет: светло-серый	7501 00 19	1



Блок питания KNX 320 мА + 24 В для постоянного тока, 640 мА, рядный встраиваемый прибор (REG)

Рабочее напряжение	230 В \sim	■ с зеленым светодиодом для индикации подачи напряжения на каждом выходе
Частота	50/60 Гц	■ с красным светодиодом для индикации короткого замыкания или защиты от перегрузки на каждом выходе
Выходное напряжение	28 ... 32 В=	■ выход 30 В пост. тока, 320 мА, включая дроссель
Выходной ток	макс. 320 мА	■ выход 24 В, 640 мА
Рабочая температура	-5 ... +45 °С	■ с электронной защитой от короткого замыкания и перегрузки
Сечение провода (гибкий)	0,75 ... 2,5 мм ²	■ необходимо подключение защитного проводника
Сечение провода (жесткий)	0,75 ... 2,5 мм ²	■ со штепсельными зажимами QuickConnect
Ширина рядного встраиваемого прибора (REG)	4 TE	

Подходит к	арт. №	стр.
Сенсорная панель		стр. 776
Метеостанция с GPS, для наружного монтажа	8049 00 01	786
Исполнительное устройство управления жалюзи 4-канальное, easy, рядный встраиваемый прибор (REG) 24 В постоянного тока	8031 41 11	797
Сервер REG межсетевой операционной системы Berker domovea	7571 00 05	781
Регулятор температуры KNX	8044 01 00	773
Контроллер помещения KNX	8066 01 00	774
Конфигурационный сервер KNX easy, рядный встраиваемый прибор (REG)	8001 00 00	801

Исполнение	арт. №	уп.
цвет: светло-серый	7501 00 20	1



Блок питания 24 В постоянного тока, рядный встраиваемый прибор (REG)

Рабочее напряжение	230 В \sim	■ с штыревыми контактными зажимами / безвинтовыми зажимами
Частота	50/60 Гц	
Выходное напряжение	24 В=	
Выходной ток	макс. 1 А	
Потребляемый ток	< 150 мА	
Потребляемая мощность	36 Вт	
Рабочая температура	+0 ... +45 °С	
Ширина рядного встраиваемого прибора (REG)	4 TE	

Подходит к	арт. №	стр.
Сенсорная панель		стр. 776
Исполнительное устройство управления жалюзи 4-канальное, easy, рядный встраиваемый прибор (REG) 24 В постоянного тока	8031 41 11	797
Метеостанция с GPS, для наружного монтажа	8049 00 01	786
Сервер REG межсетевой операционной системы Berker domovea	7571 00 05	781
Конфигурационный сервер KNX easy, рядный встраиваемый прибор (REG)	8001 00 00	801
Регулятор температуры KNX	8044 01 00	773
Контроллер помещения KNX	8066 01 00	774

Исполнение	арт. №	уп.
цвет: светло-серый	7591 00 03	1

Принадлежности

Гребенчатая шина, 6мм², 8 модулей



Подходит к	арт. №	стр.
Концевая заглушка для гребенчатой шины	8090 90 00	803

Исполнение	арт. №	уп.
Гребенчатая шина, 6мм ² , 8 модулей Гребенчатая шина, 6мм ² , 8 модулей	8090 90 04	5

Гребенчатая шина, 6мм², 10 модулей



Подходит к	арт. №	стр.
Концевая заглушка для гребенчатой шины	8090 90 00	803

Исполнение	арт. №	уп.
Гребенчатая шина, 6мм ² , 10 модулей Гребенчатая шина, 6мм ² , 10 модулей	8090 90 05	5

Концевая заглушка для гребенчатой шины



Подходит к	арт. №	стр.
Гребенчатая шина, 6мм ² , 8 модулей Гребенчатая шина, 6мм ² , 10 модулей	8090 90 04 8090 90 05	803 803

Исполнение	арт. №	уп.
Концевая заглушка для гребенчатой шины	8090 90 00	10

Присоединительная клемма



Рабочая температура	-5 ... +45 °С	■ 2-полюсный
Ø провода	0,6 ... 0,8 мм	■ для шинного соединения компонентов
Количество проводов	2 x 4	■ поляризация красный цвет «+» черный цвет «-»
Размеры (Д x Ш x В)	10,2 x 11,5 x 10 мм	■ используется как ответвительная клемма
		■ с штыревыми контактными зажимами / безвинтовыми зажимами

Исполнение	арт. №	уп.
цвет: красный/черный	7500 00 05	50

B.
Berker

TS SENSOR RTR



Системы управления	808
Сенсоры	863
Исполнительные устройства	879
Системные устройства	901

Существуют устройства, всегда стремящиеся показать окружающим всё, что они умеют. Но существуют также и другие устройства - многогранные таланты, скрывающие свое техническое совершенство и широкий спектр применения за скромной внешностью. К таким устройствам относятся наши блоки управления KNX, которые благодаря своему дизайну или подбору соответствующей рамки органично вписываются в различные серии выключателей. KNX позволяет вашему дому больше заботиться о Вас, а Вам - чувствовать себя спокойнее: освещение включается только при необходимости, благодаря датчикам движения. Магнитные контакты сигнализируют об окнах и дверях, оставленных открытыми по забывчивости, позволяя при необходимости автоматически закрыть их.

- Управление температурой в отдельных комнатах в зависимости от необходимости или времени.
- Интеграция в другие системные среды, такие как IP или радиосеть KNX.
- Эксклюзивные дизайнерские решения, такие как Berker B.IQ или Berker TS Sensor, которые интегрируются в другие серии выключателей без каких-либо сложностей.
- Индивидуально настраиваемые визуализации на сенсорном дисплее для наиболее комфортной эксплуатации.
- Эффективность энергозатрат благодаря автоматическому управлению по времени или на основании показаний датчиков.
- Повышение безопасности за счет таких функций, как моделирование эффекта присутствия, включение по тревоге, зависящее от движения включение света, контроль открытия окон и дверей, сигнал тревоги датчика дыма, передача сообщений о неполадках.



Системное предложение Berker

Стандарт KNX широко известен и совместим со всеми системами Berker.

Теперь мы предлагаем Вам три умных решения на выбор:

Решения на базе радиошины Quicklink для отдельных помещений и дооснащения существующих зданий.

KNX easy, новая простая система управления для бытового сектора. И классическая KNX - система на базе программы ETS, как решение класса High-end для жилищного и офисного строительства.

Все решения компании Berker совместимы снизу вверх (компоненты простых систем могут использоваться в более сложных).

Тем самым обеспечивается большое разнообразие используемых компонентов и широкий функционал наших систем. Это качество отличает только продукцию Berker. С Berker Вы всегда будете готовы к развитию систем KNX и уверены в завтрашнем дне.

Сравнение систем



Радиомодули QUICKLINK

- Локальное решение для отдельных помещений
- и дооснащения существующих зданий.



Система KNX easy

- Комплексное решение для жилищного строительства
- Широкий функционал для применения в быту



KNX - система на базе программы ETS

- Решение премиум-класса для жилищного строительства
- Также соответствует комплексным требованиям офисно-производственного строительства

Виды зданий



Большие здания

Офисные и производственные здания
Многофункциональные комплексы



Новое строительство (частные дома, особняки)
Квартирные домохозяйства
Простые утилитарные постройки



Реконструкция
Ремонт
Решения для отдельных помещений



quicklink



easy

ETS

Сложность установки

ETS



Системы управления

Клавишные сенсоры



Шинный соединитель, для скрытого монтажа

- подсоединение внешнего датчика температуры пола



Рабочее напряжение на шину 21 ... 32 В=

Рабочая температура -5 ... +45 °С

Глубина монтажа 32 мм

- дополнительное подсоединение для внешнего датчика температуры пола
- со встроенным зуммером для акустической идентификации участника (абонента) в пределах установки
- с кнопкой программирования и красным светодиодом
- шинное соединение через контактный зажим
- с крышкой защиты от пыли для пользовательского интерфейса (AST)
- с расширяющимися распорками

Подходит к	арт. №	стр.
Опция		
Датчик температуры пола / дистанционный датчик		стр. 871

Исполнение	арт. №	уп.
Шинный соединитель, для скрытого монтажа	8004 00 01	1



Клавишный сенсор, 1-канальный

- с полем для надписи
- со светодиодной подсветкой RGB
- с внутренним датчиком температуры

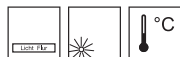

Потребляемый ток KNX макс. 20 mA

Рабочая температура -5 ... +45 °С

Используйте только в сочетании с шинным соединителем для скрытого монтажа (№ для заказа: 8004 00 x1)!

- с 2 светодиодами статуса RGB на каждую клавишу
- со светодиодом режима работы белого цвета, с поддержкой управления
- настройка яркости светодиодов состояния индивидуально для функции кнопок / клавиш
- настройка значения яркости светодиодов состояния для дневного / ночного режима через объект или вручную
- конфигурация поверхностей управления в качестве кнопок (управление одной поверхностью) и клавиш (управление двумя поверхностями)
- функции кнопок для переключения, светорегулировки, рольставен / жалюзи, реле времени, устройства ввода чисел 1/2 байт, дополнительного устройства регулятора температуры, принудительного управления, сцены, 2-канального режима, ступенчатого выключателя, деактивации автоматического режима
- функции клавиш для переключения, светорегулировки, рольставен / жалюзи, устройства ввода чисел 1/2 байт, дополнительного устройства регулятора температуры, принудительного управления, сцены, 2-канального режима, деактивации автоматического режима
- может посылать 1-2 байтовые значения температуры, освещенности
- могут быть настроены параметры функции блокировки
- ступенчатый выключатель, функция ступенчатого выбора до макс. 7 заданных значений
- настройка параметров светодиодов состояния по каждой кнопке
- функция ручного прерывания уже запущенных автоматических функций
- встроенный датчик температуры с выводом измеряемых значений через объект
- телеграмма тревоги при отсоединении от шинного соединителя 1 бит или 1 байт
- для шинного соединителя (скрытый монтаж)
- с защитой от демонтажа

Подходит к	арт. №	стр.
Шинный соединитель, для скрытого монтажа		стр. 808

Исполнение	арт. №	уп.
Berker S.1/B.3/B.7		
для белого цвета и цвета полярной белизны ¹⁾	8016 17 80	1
для антрацитового и алюминиевого цвета ¹⁾	8016 17 85	1



Berker Q.1/Q.3/Q.7

цвет: белый, с эффектом бархата ²⁾	8014 13 22	1
цвет: полярная белизна ²⁾	8014 13 29	1
цвет: антрацитовый ²⁾	8014 13 26	1
цвет: алюминиевый ²⁾	8014 13 21	1

Berker K.1/K.5

цвет: полярная белизна ³⁾	8016 17 70	1
цвет: антрацитовый ³⁾	8016 17 76	1
цвет: алюминиевый ³⁾	8016 17 74	1
цвет: стальной ³⁾	8016 17 73	1

¹⁾ Вставка для полей для надписей (Ш x В): 52,3 x 52,3 мм

²⁾ Размеры (Ш x В): 56,4 x 56,4 мм

³⁾ Вставка для полей для надписей (Ш x В): 66,8 x 52,8 мм



Клавишный сенсор, 1-канальный

- со светодиодной подсветкой RGB
- с внутренним датчиком температуры



Потребляемый ток KNX

макс. 20 mA

Рабочая температура

-5 ... +45 °C

Используйте только в сочетании с шинным соединителем для скрытого монтажа (№ для заказа: 8004 00 x1)!

- с 2 светодиодами статуса RGB на каждую клавишу
- со светодиодом режима работы белого цвета, с поддержкой управления
- настройка яркости светодиодов состояния индивидуально для функции кнопок / клавиш
- настройка значения яркости светодиодов состояния для дневного / ночного режима через объект или вручную
- конфигурация поверхностей управления в качестве кнопок (управление одной поверхностью) и клавиш (управление двумя поверхностями)
- функции кнопок для переключения, светорегулировки, рольставен / жалюзи, реле времени, устройства ввода чисел 1/2 байт, дополнительного устройства регулятора температуры, принудительного управления, сцены, 2-канального режима, ступенчатого выключателя, деактивации автоматического режима
- функции клавиш для переключения, светорегулировки, рольставен / жалюзи, устройства ввода чисел 1/2 байт, дополнительного устройства регулятора температуры, принудительного управления, сцены, 2-канального режима, деактивации автоматического режима
- может посылать 1-2 байтовые значения температуры, освещенности
- могут быть настроены параметры функции блокировки
- ступенчатый выключатель, функция ступенчатого выбора до макс. 7 заданных значений
- настройка параметров светодиодов состояния по каждой кнопке
- дополнительные функции ETS: устройство ввода чисел 1 и 2 байта, 2-канальный режим, функция ступенчатого выключателя
- дополнительные функции ETS: телеграмма о сигнале тревоги при отсоединении от шинного соединителя 1 бит или 1 байт; настройка яркости светодиодов состояния индивидуально для функции кнопок / клавиш; настройка значения яркости светодиодов состояния для дневного / ночного режима через объект или вручную; конфигурация поверхностей управления в качестве кнопок (управление одной поверхностью) и клавиш (управление двумя поверхностями)
- функция ручного прерывания уже запущенных автоматических функций
- встроенный датчик температуры с выводом измеряемых значений через объект
- телеграмма тревоги при отсоединении от шинного соединителя 1 бит или 1 байт
- для шинного соединителя (скрытый монтаж)
- с защитой от демонтажа

Подходит к	арт. №	стр.
Шинный соединитель, для скрытого монтажа		стр. 808
Рамка одноместная для центральной 1382 0 .. панели Ø 58 мм		517

Исполнение	арт. №	уп.
Berker R.1/R.3		
цвет: полярная белизна, глянцевый	8016 18 69	1
цвет: черный, глянцевый	8016 18 65	1



Клавишный сенсор, 2-канальный

- с полем для надписи
- со светодиодной подсветкой RGB
- с внутренним датчиком температуры

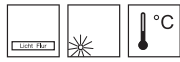

Потребляемый ток KNX

макс. 20 мА

Рабочая температура

-5 ... +45 °C

Используйте только в сочетании с шинным соединителем для скрытого монтажа (№ для заказа: 8004 00 x1)!

- с 2 светодиодами статуса RGB на каждую клавишу
- со светодиодом режима работы белого цвета, с поддержкой управления
- настройка яркости для светодиодов состояния индивидуально для функции кнопок / клавиш
- настройка значения яркости светодиодов состояния для дневного / ночного режима через объект или вручную
- конфигурация поверхностей управления в качестве кнопок (управление одной поверхностью) и клавиш (управление двумя поверхностями)
- функции кнопок для переключения, светорегулировки, рольставен / жалюзи, реле времени, устройства ввода чисел 1/2 байт, дополнительного устройства регулятора температуры, принудительного управления, сцены, 2-канального режима, ступенчатого выключателя, деактивации автоматического режима
- функции клавиш для переключения, светорегулировки, рольставен / жалюзи, устройства ввода чисел 1/2 байт, дополнительного устройства регулятора температуры, принудительного управления, сцены, 2-канального режима, деактивации автоматического режима
- может посылать 1-2 байтовые значения температуры, освещенности
- могут быть настроены параметры функции блокировки
- ступенчатый выключатель, функция ступенчатого выбора до макс. 7 заданных значений
- настройка параметров светодиодов состояния по каждой кнопке
- функция ручного прерывания уже запущенных автоматических функций
- встроенный датчик температуры с выводом измеряемых значений через объект
- телеграмма тревоги при отсоединении от шинного соединителя 1 бит или 1 байт
- для шинного соединителя (скрытый монтаж)
- с защитой от демонтажа

Подходит к арт. № стр.
Шинный соединитель, для скрытого монтажа стр. 808

Исполнение	арт. №	уп.
Berker S.1/B.3/B.7		
для белого цвета и цвета полярной белизны ¹⁾	8016 27 80	1
для антрацитового и алюминиевого цвета ¹⁾	8016 27 85	1
Berker Q.1/Q.3/Q.7		
цвет: белый, с эффектом бархата ²⁾	8014 23 22	1
цвет: полярная белизна ²⁾	8014 23 29	1
цвет: антрацитовый ²⁾	8014 23 26	1
цвет: алюминиевый ²⁾	8014 23 21	1
Berker K.1/K.5		
цвет: полярная белизна ³⁾	8016 27 70	1
цвет: антрацитовый ³⁾	8016 27 76	1
цвет: алюминиевый ³⁾	8016 27 74	1
цвет: стальной ³⁾	8016 27 73	1

¹⁾ Вставка для полей для надписей (Ш x В): 52,3 x 24,9 мм

²⁾ Размеры (Ш x В): 56,4 x 26,8 мм

³⁾ Вставка для полей для надписей (Ш x В): 66,8 x 25 мм



Клавишный сенсор, 2-канальный

- со светодиодной подсветкой RGB
- с внутренним датчиком температуры



Потребляемый ток KNX

макс. 20 mA

Рабочая температура

-5 ... +45 °C

Используйте только в сочетании с шинным соединителем для скрытого монтажа (№ для заказа: 8004 00 x1)!

- с 2 светодиодами статуса RGB на каждую клавишу
- со светодиодом режима работы белого цвета, с поддержкой управления
- настройка яркости светодиодов состояния индивидуально для функции кнопок / клавиш
- настройка значения яркости светодиодов состояния для дневного / ночного режима через объект или вручную
- конфигурация поверхностей управления в качестве кнопок (управление одной поверхностью) и клавиш (управление двумя поверхностями)
- функции кнопок для переключения, светорегулировки, рольставен / жалюзи, реле времени, устройства ввода чисел 1/2 байт, дополнительного устройства регулятора температуры, принудительного управления, сцены, 2-канального режима, ступенчатого выключателя, деактивации автоматического режима
- функции клавиш для переключения, светорегулировки, рольставен / жалюзи, устройства ввода чисел 1/2 байт, дополнительного устройства регулятора температуры, принудительного управления, сцены, 2-канального режима, деактивации автоматического режима
- может посылать 1-2 байтовые значения температуры, освещенности
- могут быть настроены параметры функции блокировки
- ступенчатый выключатель, функция ступенчатого выбора до макс. 7 заданных значений
- настройка параметров светодиодов состояния по каждой кнопке
- дополнительные функции ETS: устройство ввода чисел 1 и 2 байта, 2-канальный режим, функция ступенчатого выключателя
- дополнительные функции ETS: телеграмма о сигнале тревоги при отсоединении от шинного соединителя 1 бит или 1 байт; настройка яркости светодиодов состояния индивидуально для функции кнопок / клавиш; настройка значения яркости светодиодов состояния для дневного / ночного режима через объект или вручную; конфигурация поверхностей управления в качестве кнопок (управление одной поверхностью) и клавиш (управление двумя поверхностями)
- функция ручного прерывания уже запущенных автоматических функций
- встроенный датчик температуры с выводом измеряемых значений через объект
- телеграмма тревоги при отсоединении от шинного соединителя 1 бит или 1 байт
- для шинного соединителя (скрытый монтаж)
- с защитой от демонтажа

Подходит к	арт. №	стр.
Шинный соединитель, для скрытого монтажа		стр. 808
Рамка одноместная для центральной 1382 0 .. панели Ø 58 мм		517

Исполнение	арт. №	уп.
Berker R.1/R.3		
цвет: полярная белизна, глянцевый	8016 28 69	1
цвет: черный, глянцевый	8016 28 65	1



Клавишный сенсор, 3-канальный

- с полем для надписи
- со светодиодной подсветкой RGB
- с внутренним датчиком температуры

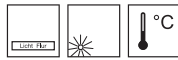

Потребляемый ток KNX

макс. 20 мА

Рабочая температура

-5 ... +45 °C

Используйте только в сочетании с шинным соединителем для скрытого монтажа (№ для заказа: 8004 00 x1)!

- с 2 светодиодами статуса RGB на каждую клавишу
- со светодиодом режима работы белого цвета, с поддержкой управления
- настройка яркости для светодиодов состояния индивидуально для функции кнопок / клавиш
- настройка значения яркости светодиодов состояния для дневного / ночного режима через объект или вручную
- конфигурация поверхностей управления в качестве кнопок (управление одной поверхностью) и клавиш (управление двумя поверхностями)
- функции кнопок для переключения, светорегулировки, рольставен / жалюзи, реле времени, устройства ввода чисел 1/2 байт, дополнительного устройства регулятора температуры, принудительного управления, сцены, 2-канального режима, ступенчатого выключателя, деактивации автоматического режима
- функции клавиш для переключения, светорегулировки, рольставен / жалюзи, устройства ввода чисел 1/2 байт, дополнительного устройства регулятора температуры, принудительного управления, сцены, 2-канального режима, деактивации автоматического режима
- может посылать 1-2 байтовые значения температуры, освещенности
- могут быть настроены параметры функции блокировки
- ступенчатый выключатель, функция ступенчатого выбора до макс. 7 заданных значений
- настройка параметров светодиодов состояния по каждой кнопке
- функция ручного прерывания уже запущенных автоматических функций
- встроенный датчик температуры с выводом измеряемых значений через объект
- телеграмма тревоги при отсоединении от шинного соединителя 1 бит или 1 байт
- для шинного соединителя (скрытый монтаж)
- с защитой от демонтажа

Подходит к арт. № Шинный соединитель, для скрытого монтажа **стр.** 808

Исполнение	арт. №	уп.
Berker S.1/B.3/B.7		
для белого цвета и цвета полярной белизны ¹⁾	8016 37 80	1
для антрацитового и алюминиевого цвета ¹⁾	8016 37 85	1
Berker Q.1/Q.3/Q.7		
цвет: белый ²⁾	8014 33 22	1
цвет: полярная белизна ²⁾	8014 33 29	1
цвет: антрацитовый ²⁾	8014 33 26	1
цвет: алюминиевый ²⁾	8014 33 21	1
Berker K.1/K.5		
цвет: полярная белизна ³⁾	8016 37 70	1
цвет: антрацитовый ³⁾	8016 37 76	1
цвет: алюминиевый ³⁾	8016 37 74	1
цвет: стальной ³⁾	8016 37 73	1

¹⁾ Вставка для полей для надписей (Ш x В): 52,3 x 15,6 мм

²⁾ Размеры (Ш x В): 56,4 x 17 мм

³⁾ Вставка для полей для надписей (Ш x В): 66,8 x 15,7 мм



Клавишный сенсор, 4-канальный

- с полем для надписи
- со светодиодной подсветкой RGB
- с внутренним датчиком температуры

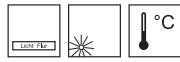

Потребляемый ток KNX макс. 20 mA
Рабочая температура -5 ... +45 °C

Используйте только в сочетании с шинным соединителем для скрытого монтажа (№ для заказа: 8004 00 x1)!

В линейках S.1/B.x и K.x следует использовать только в комбинации с рамкой с большим вырезом!

- с 2 светодиодами статуса RGB на каждую клавишу
- со светодиодом режима работы белого цвета, с поддержкой управления
- настройка яркости светодиодов состояния индивидуально для функции кнопок / клавиш
- настройка значения яркости светодиодов состояния для дневного / ночного режима через объект или вручную
- конфигурация поверхностей управления в качестве кнопок (управление одной поверхностью) и клавиш (управление двумя поверхностями)
- функции кнопок для переключения, светорегулировки, рольставен / жалюзи, реле времени, устройства ввода чисел 1/2 байт, дополнительного устройства регулятора температуры, принудительного управления, сцены, 2-канального режима, ступенчатого выключателя, деактивации автоматического режима
- функции клавиш для переключения, светорегулировки, рольставен / жалюзи, устройства ввода чисел 1/2 байт, дополнительного устройства регулятора температуры, принудительного управления, сцены, 2-канального режима, деактивации автоматического режима
- может посылать 1-2 байтовые значения температуры, освещенности
- могут быть настроены параметры функции блокировки
- ступенчатый выключатель, функция ступенчатого выбора до макс. 7 заданных значений
- настройка параметров светодиодов состояния по каждой кнопке
- функция ручного прерывания уже запущенных автоматических функций
- встроенный датчик температуры с выводом измеряемых значений через объект
- телеграмма тревоги при отсоединении от шинного соединителя 1 бит или 1 байт
- для шинного соединителя (скрытый монтаж)
- с защитой от демонтажа

Подходит к арт. № **стр.**
Шинный соединитель, для скрытого монтажа стр. 808

Исполнение	арт. №	уп.
Berker S.1/B.3/B.7		
для белого цвета и цвета полярной белизны ¹⁾	8016 47 80	1
для антрацитового и алюминиевого цвета ¹⁾	8016 47 85	1
Berker Q.1/Q.3/Q.7		
цвет: белый ²⁾	8014 43 22	1
цвет: полярная белизна ²⁾	8014 43 29	1
цвет: антрацитовый ²⁾	8014 43 26	1
цвет: алюминиевый ²⁾	8014 43 21	1
Berker K.1/K.5		
цвет: полярная белизна ³⁾	8016 47 70	1
цвет: антрацитовый ³⁾	8016 47 76	1
цвет: алюминиевый ³⁾	8016 47 74	1
цвет: стальной ³⁾	8016 47 73	1

¹⁾ Вставка для полей для надписей (Ш x В): 52,3 x 24,9 мм

²⁾ Размеры (Ш x В): 56,4 x 12 мм

³⁾ Вставка для полей для надписей (Ш x В): 66,8 x 25 мм

Berker S.1/B.3/B.7, K.1/K.5 - клавишные сенсоры с регулятором температуры помещения

- с функцией блокировки клавиш
- настраиваемое меню управления дисплея
- отдельный объект для оконного контакта
- для шинного соединителя CM, № для заказа 7504 00 01
- программируется в ETS2 начиная с версии V1.2a
- телеграмма о сигнале тревоги при отсоединении от шинного соединителя 1 бит или 1 байт
- датчик присутствия настраивается для большего комфорта
- может посылать 1-2 байтовые значения температуры, освещенности
- для функций включения, нажатия, светорегулировки, жалюзи и регулятора температуры
- возможно использование кнопок и выключателей
- управление в одном уровне для выключателей, клавиш, диммеров и жалюзи
- дополнительное устройство для клавишного сенсора световых сцен
- для индивидуального регулирования температуры отдельного помещения
- для режима обогрева и / или охлаждения с / без дополнительных ступеней
- режимы работы: комфорт, ожидание, ночь и защита от мороза / жары
- широкоформатный дисплей с символами
- с 2-мя дополнительными функциональными клавишами для управления дисплеем
- индикация режима работы, блокировки, комнатной/внешней температуры, а также времени с сочетанием с задатчиком времени
- измерение температуры внутренним и / или внешним датчиком температуры пола с формированием среднего значения
- с функциями таймера температуры
- для установки в стандартных монтажных коробках
- для типов регулирования PI и 2-point из макс. 2 петель
- с защитой от демонтажа



Шинный соединитель, для скрытого монтажа

Рабочее напряжение на шину 21 ... 32 В=
 Потребляемая мощность KNX ≈ 100 мВт
 Рабочая температура -5 ... +45 °С
 Глубина монтажа 23 мм

- как интерфейс между модулем пользователя KNX и шинным проводом
- шинное соединение через контактный зажим
- без фиксаторов

Подходит к Опция	арт. №	стр.
Заглушка для шинного соединителя	7594 02 ..	907
Исполнение	арт. №	уп.
Шинный соединитель, для скрытого монтажа	7504 00 01	1



Клавишный сенсор, 2-канальный с регулятором температуры помещения

- с полем для надписи
- с дисплеем



Класс энергетической эффективности IV (2%)
 Рабочая температура -5 ... +45 °С

- с белым светодиодом режима работы и 4 красными светодиодными индикаторами статуса

Подходит к	арт. №	стр.
Шинный соединитель, для скрытого монтажа		стр. 815

Исполнение	арт. №	уп.
Berker S.1/B.3/B.7		
для белого цвета и цвета полярной белизны ¹⁾	7566 27 80	1
для цвета антрацит и алюминий ¹⁾	7566 27 85	1
Berker K.1/K.5		
цвет: полярная белизна ²⁾	7566 27 70	1
цвет: антрацитовый ²⁾	7566 27 75	1
цвет: алюминиевый ²⁾	7566 27 74	1
цвет: стальной ²⁾	7566 27 73	1

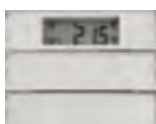

¹⁾ Вставка для полей для надписей (Ш x В): 52,3 x 15,6 мм
²⁾ Вставка для полей для надписей (Ш x В): 66,8 x 15,7 мм



Клавишный сенсор, 3-канальный с регулятором температуры помещения

- с полем для надписи
- с дисплеем



Класс энергетической эффективности IV (2%)
Рабочая температура -5 ... +45 °C

Используйте только в комбинации с рамкой с большим вырезом!

- с белым светодиодом режима работы и 6 красными светодиодными индикаторами статуса

Подходит к

Шинный соединитель, для скрытого монтажа

арт. №

стр.

стр. 815

Исполнение	арт. №	уп.
Berker S.1/B.3/B.7		
для белого цвета и цвета полярной белизны ¹⁾	7566 37 80	1
для цвета антрацит и алюминий ¹⁾	7566 37 85	1
Berker K.1/K.5		
цвет: полярная белизна ²⁾	7566 37 70	1
цвет: антрацитовый ²⁾	7566 37 75	1
цвет: алюминиевый ²⁾	7566 37 74	1
цвет: стальной ²⁾	7566 37 73	1

¹⁾ Вставка для полей для надписей (Ш x В): 52,3 x 24,9 мм

²⁾ Вставка для полей для надписей (Ш x В): 66,8 x 25 мм

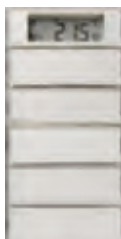
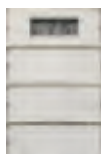

Клавишный сенсор, 5-канальный с регулятором температуры помещения

- с полем для надписи
- с дисплеем



Класс энергетической эффективности IV (2%)
Рабочая температура -5 ... +45 °C

Используйте только в комбинации с рамкой с большим вырезом!

- с белым светодиодом режима работы и 10 красными светодиодными индикаторами статуса

Подходит к

Шинный соединитель, для скрытого монтажа

арт. №

стр.

стр. 815

Исполнение	арт. №	уп.
Berker S.1/B.3/B.7		
для белого цвета и цвета полярной белизны ¹⁾	7566 57 80	1
для цвета антрацит и алюминий ¹⁾	7566 57 85	1
Berker K.1/K.5		
цвет: полярная белизна ²⁾	7566 57 70	1
цвет: антрацитовый ²⁾	7566 57 75	1
цвет: алюминиевый ²⁾	7566 57 74	1
цвет: стальной ²⁾	7566 57 73	1

¹⁾ Вставка для полей для надписей (Ш x В): 52,3 x 15,6 мм

²⁾ Вставка для полей для надписей (Ш x В): 66,8 x 15,7 мм

Berker Q.1/Q.3 - клавишные сенсоры с регулятором температуры помещения и шинным соединителем

- для функций включения, нажатия, светорегулировки, жалюзи и регулятора температуры
- возможно использование кнопок и выключателей
- управление в одном уровне для выключателей, клавиш, диммеров и жалюзи
- дополнительное устройство для клавишного сенсора световых сцен
- вызов, настройка и сохранение 8 световых сцен
- для индивидуального регулирования температуры отдельного помещения
- для режима обогрева и / или охлаждения с / без дополнительных ступеней
- режимы работы: комфорт, ожидание, ночь и защита от мороза / жары
- широкоформатный дисплей с символами
- с 2-мя дополнительными функциональными клавишами для управления дисплеем
- индикация режима работы, блокировки, комнатной/внешней температуры, а также времени с сочетанием с датчиком времени
- измерение температуры внутренним и / или внешним датчиком температуры пола с формированием среднего значения
- с функциями таймера температуры
- для установки в стандартных монтажных коробках
- для типов регулирования PI и 2-point из макс. 2 петель
- с защитой от демонтажа
- с функцией блокировки клавиш
- настраиваемое меню управления дисплея
- отдельный объект для оконного контакта
- программируется в ETS2 начиная с версии V1.2a
- телеграмма о сигнале тревоги при отсоединении от шинного соединителя 1 бит или 1 байт
- датчик присутствия настраивается для большего комфорта
- может посылать 1-2 байтовые значения температуры, освещенности



Клавишный сенсор, 2-канальный с регулятором температуры помещения

- с полем для надписи
- с дисплеем
- с шинным соединителем

- с белым светодиодом работы и 4 янтарными светодиодными индикаторами статуса



Класс энергетической эффективности IV (2%)
 Рабочая температура -5 ... +45 °C
 Вставка для полей для надписей 56,4 x 17 мм
 (Ш x В)

Исполнение	арт. №	уп.
Berker Q.1/Q.3/Q.7		
цвет: белый	7566 27 22	1
цвет: полярная белизна	7566 27 29	1
цвет: антрацитовый	7566 27 26	1



Клавишный сенсор, 3-канальный с регулятором температуры помещения

- с полем для надписи
- с дисплеем
- с шинным соединителем

- с белым светодиодом работы и 6 янтарными светодиодными индикаторами статуса



Класс энергетической эффективности IV (2%)
 Рабочая температура -5 ... +45 °C
 Вставка для полей для надписей 56,4 x 26,8 мм
 (Ш x В)

Используйте только в комбинации с рамкой с большим вырезом!

Исполнение	арт. №	уп.
Berker Q.1/Q.3/Q.7		
цвет: белый	7566 37 22	1
цвет: полярная белизна	7566 37 29	1
цвет: антрацитовый	7566 37 26	1



Клавишный сенсор, 5-канальный с регулятором температуры помещения

- с полем для надписи
- с дисплеем
- с шинным соединителем

- с белым светодиодом работы и 10 янтарными светодиодными индикаторами статуса



Класс энергетической эффективности IV (2%)
Рабочая температура -5 ... +45 °C

Используйте только в комбинации с рамкой с большим вырезом!

Исполнение	арт. №	уп.
Berker Q.1/Q.3/Q.7		
цвет: белый	7566 57 22	1
цвет: полярная белизна	7566 57 29	1
цвет: антрацитовый	7566 57 26	1

Berker S.1/B.3/B.7, Arsys — клавишные сенсоры

- функции: вкл. / выкл., регулировка освещенности, управление жалюзи
- возможно использование кнопок и выключателей
- управление в одном уровне для выключателей, клавиш, диммеров и жалюзи
- второй уровень управления вызывается через объект
- дополнительное устройство для клавишного сенсора световых сцен
- может посылать 1-2 байтовые значения температуры, освещенности
- с защитой от демонтажа
- для шинного соединителя CM, № для заказа 7504 00 01



Шинный соединитель, для скрытого монтажа

Рабочее напряжение на шину 21 ... 32 В=
Потребляемая мощность KNX ≈ 100 мВт
Рабочая температура -5 ... +45 °C
Глубина монтажа 23 мм

- как интерфейс между модулем пользователя KNX и шинным проводом
- с кнопкой программирования и красным светодиодом
- шинное соединение через контактный зажим
- без фиксаторов

Подходит к	арт. №	стр.
Опция		
Заглушка для шинного соединителя	7594 02 ..	907

Исполнение	арт. №	уп.
Шинный соединитель, для скрытого монтажа	7504 00 01	1



Клавишный сенсор «Комфорт», 1-канальный

- с полем для надписи
- вертикальное управление

- с зеленым светодиодом работы и 2 красными светодиодами статуса
- телеграмма тревоги при отсоединении от шинного соединителя 1 бит или 1 байт



Рабочая температура -5 ... +45 °C

Подходит к	арт. №	стр.
Шинный соединитель, для скрытого монтажа		стр. 818

Исполнение	арт. №	уп.
Berker Arsys		
цвет: белый, глянцевый	7516 16 42	1
цвет: полярная белизна, глянцевый	7516 16 49	1
цвет: светло-бронзовый, матовый лак	7516 16 44	1
нержавеющая сталь, матовый лак	7516 16 43	1



Клавишный сенсор «Комфорт», 2-канальный

- с полем для надписи
- вертикальное управление

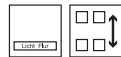

Рабочая температура -5 ... +45 °C

Исполнение

Berker Arsys

цвет: белый, глянцевый	7516 26 42	1
цвет: полярная белизна, глянцевый	7516 26 49	1
цвет: светло-бронзовый, матовый лак	7516 26 44	1
нержавеющая сталь, матовый лак	7516 26 43	1

- с зеленым светодиодом работы и 4 красными светодиодами статуса
- телеграмма тревоги при отсоединении от шинного соединителя 1 бит или 1 байт

Подходит к Шинный соединитель, для скрытого монтажа **арт. №** стр. 818

арт. № уп.

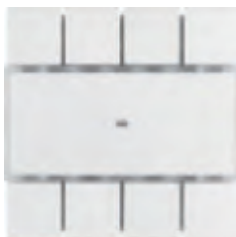

Клавишный сенсор «Комфорт», 4-канальный

- с полем для надписи
- вертикальное управление

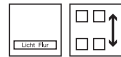

Рабочая температура -5 ... +45 °C

Исполнение

Berker Arsys

цвет: белый, глянцевый	7516 46 42	1
цвет: полярная белизна, глянцевый	7516 46 49	1
цвет: светло-бронзовый, матовый лак	7516 46 44	1
нержавеющая сталь, матовый лак	7516 46 43	1

- с зеленым светодиодом работы и 8 красными светодиодами статуса
- телеграмма тревоги при отсоединении от шинного соединителя 1 бит или 1 байт

Подходит к Шинный соединитель, для скрытого монтажа **арт. №** стр. 818

арт. № уп.



Клавишный сенсор, 1-канальный

- с полем для надписи
- вертикальное управление

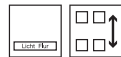

Рабочая температура -5 ... +45 °C

Исполнение

Berker Arsys

цвет: белый, глянцевый	7516 10 42	1
цвет: полярная белизна, глянцевый	7516 10 49	1
цвет: светло-бронзовый, матовый лак	7516 10 44	1
нержавеющая сталь, матовый лак	7516 10 43	1

- с зеленым светодиодом режима работы и красным индикатором статуса

Подходит к Шинный соединитель, для скрытого монтажа **арт. №** стр. 818

Замена 7596 00 0 .. 820

арт. № уп.



Клавишный сенсор, 2-канальный

- с полем для надписи
- вертикальное управление

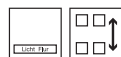

Рабочая температура -5 ... +45 °C

Исполнение

Berker Arsys

цвет: белый, глянцевый	7516 20 42	1
цвет: полярная белизна, глянцевый	7516 20 49	1
цвет: светло-бронзовый, матовый лак	7516 20 44	1
нержавеющая сталь, матовый лак	7516 20 43	1

- с зеленым светодиодом работы и 2 красными светодиодами статуса

Подходит к Шинный соединитель, для скрытого монтажа **арт. №** стр. 818

Замена 7596 00 0 .. 820

арт. № уп.



Клавишный сенсор, 4-канальный

- с полем для надписи
- вертикальное управление

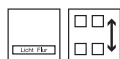

Рабочая температура -5 ... +45 °C

- с зеленым светодиодом работы и 4 красными светодиодами статуса

Подходит к Шинный соединитель, для скрытого монтажа **арт. №** **стр.** 818

Замена 7596 00 0 .. 820

Исполнение арт. № уп.

Berker Arsys

цвет: белый, глянцевый	7516 40 42	1
цвет: полярная белизна, глянцевый	7516 40 49	1
цвет: светло-бронзовый, матовый лак	7516 40 44	1
нержавеющая сталь, матовый лак	7516 40 43	1

Berker S.1/B.3/B.7, Arsys — принадлежности



Не подходит для клавишных сенсоров «Комфорт» и клавишных сенсоров для световых сцен.

- замена

Исполнение арт. № уп.

Berker Arsys

цвет: бесцветный, прозрачный, для клавишных сенсоров, цвет: белый	7596 00 03	1
цвет: бесцветный, прозрачный, для клавишных сенсоров, цвет: полярная белизна	7596 00 06	1
цвет: коричневый, прозрачный, для клавишных сенсоров, цвет: светло-бронзовый	7596 00 05	1
цвет: серый, прозрачный, для клавишных сенсоров, нержавеющая сталь	7596 00 04	1

Модули клавишных сенсоров



Модуль клавишного сенсора, 1-канальный

- со светодиодной подсветкой RGB
- с внутренним датчиком температуры
- с шинным соединителем

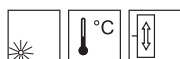

Рабочее напряжение на шину 21 ... 32 В=

Потребляемый ток 10 mA

Рабочая температура -5 ... +45 °C

Глубина монтажа 32 мм

- с одним светодиодом состояния RGB с возможностью настройки яркости и цвета
- настройка яркости светодиодов состояния индивидуально для функции кнопок / клавиш
- настройка значения яркости светодиодов состояния для дневного / ночного режима через объект или вручную
- конфигурация поверхностей управления в качестве кнопок (управление одной поверхностью) и клавиш (управление двумя поверхностями)
- функции кнопок / клавиш для переключения, светорегулировки, рольставен / жалюзи, устройства ввода чисел 1/2 байт, дополнительного устройства регулятора температуры, принудительного управления, сцены, деактивации автоматического режима
- может посылать 1-2 байтовые значения температуры, освещенности
- функция ручного прерывания уже запущенных автоматических функций
- встроенный датчик температуры с выводом измеряемых значений через объект
- со встроенным зуммером для акустической идентификации участника (абонента) в пределах установки
- с кнопкой программирования и красным светодиодом
- со встроенным шинным соединителем
- шинное соединение через контактный зажим
- с защитой от демонтажа

Исполнение арт. № уп.

Berker S.1/B.3/B.7

Модуль клавишного сенсора, 1-канальный **8014 11 80** 1



Berker Q.1/Q.3/Q.7, K.1/K.5

Модуль клавишного сенсора, 1-канальный	8014 11 70	1
--	-------------------	---

Накладка для 1-канального модуля клавишного сенсора

- с прозрачной линзой



- с прозрачной линзой для индикатора состояния RGB модуля клавишного сенсора

Подходит к	арт. №	стр.
Модуль клавишного сенсора, 1-канальный	8014 11 ..	820

Исполнение	арт. №	уп.
------------	--------	-----

Berker S.1/B.3/B.7

цвет: белый, глянец	8096 02 82	1
цвет: полярная белизна, глянец	8096 02 89	1
цвет: полярная белизна, матовый	8096 02 99	1
цвет: антрацитовый, матовый	8096 02 85	1
цвет: алюминиевый, матовый лак	8096 02 83	1

Berker Q.1/Q.3/Q.7

цвет: белый, с эффектом бархата	8096 02 22	1
цвет: полярная белизна, с эффектом бархата	8096 02 29	1
цвет: антрацитовый, бархатный лак	8096 02 26	1
цвет: алюминиевый, бархатный лак	8096 02 21	1

Berker K.1/K.5

цвет: полярная белизна, глянец	8096 02 79	1
цвет: антрацитовый, матовый	8096 02 75	1
цвет: алюминиевый, матовый	8096 02 71	1
нержавеющая сталь, матовый лак	8096 02 73	1



Модуль клавишного сенсора, 2-канальный

- со светодиодной подсветкой RGB
- с внутренним датчиком температуры
- с шинным соединителем



- с двумя светодиодами состояния RGB с возможностью настройки яркости и цвета
- настройка яркости светодиодов состояния индивидуально для функции кнопок / клавиш
- настройка значения яркости светодиодов состояния для дневного / ночного режима через объект или вручную
- конфигурация поверхностей управления в качестве кнопок (управление одной поверхностью) и клавиш (управление двумя поверхностями)
- функции кнопок / клавиш для переключения, светорегулировки, рольставен / жалюзи, устройства ввода чисел 1/2 байт, дополнительного устройства регулятора температуры, принудительного управления, сцены, деактивации автоматического режима
- может посылать 1-2 байтовые значения температуры, освещенности
- функция ручного прерывания уже запущенных автоматических функций
- встроенный датчик температуры с выводом измеряемых значений через объект
- со встроенным зуммером для акустической идентификации участника (абонента) в пределах установки
- с кнопкой программирования и красным светодиодом
- со встроенным шинным соединителем
- шинное соединение через контактный зажим
- с защитой от демонтажа

Рабочее напряжение на шину	21 ... 32 В=
Потребляемый ток	10 мА
Рабочая температура	-5 ... +45 °С
Глубина монтажа	32 мм

Исполнение	арт. №	уп.
------------	--------	-----

Berker S.1/B.3/B.7

Модуль клавишного сенсора, 2-канальный	8014 21 80	1
--	-------------------	---





Berker Q.1/Q.3/Q.7, K.1/K.5

Модуль клавишного сенсора, 2-канальный

8014 21 70

1



Накладка для 2-канального модуля клавишного сенсора

- с прозрачными линзами



■ с 2 прозрачными линзами для индикации состояния RGB модуля клавишного сенсора

Подходит к Модуль клавишного сенсора, 2-канальный
арт. № 8014 21 ..
стр. 821

Исполнение

арт. №

уп.

Berker S.1/B.3/B.7

цвет: белый, глянцевый	8096 03 82	1
цвет: полярная белизна, глянцевый	8096 03 89	1
цвет: полярная белизна, матовый	8096 03 99	1
цвет: антрацитовый, матовый	8096 03 85	1
цвет: алюминиевый, матовый	8096 03 83	1

Berker Q.1/Q.3/Q.7

цвет: белый, с эффектом бархата	8096 03 22	1
цвет: полярная белизна, с эффектом бархата	8096 03 29	1
цвет: антрацитовый, бархатный лак	8096 03 26	1
цвет: алюминиевый, бархатный лак	8096 03 21	1

Berker K.1/K.5

цвет: полярная белизна, глянцевый	8096 03 79	1
цвет: антрацитовый, матовый	8096 03 75	1
цвет: алюминиевый, матовый	8096 03 71	1
нержавеющая сталь, матовый лак	8096 03 73	1



Модули клавишных сенсоров IP55

- вставки имеют класс защиты IP55 только при монтаже с корпусом для наружного монтажа или рамкой для скрытого монтажа из линейки продуктов Berker W.1



Модуль кнопки, 1-канальный, для наружного и скрытого монтажа

- с шинным соединителем



Рабочее напряжение на шину	21 ... 32 В=
Потребляемый ток	10 мА
Потребляемый ток KNX	тип. 10 мА
Потребляемая мощность KNX	≈ 108 мВт
Рабочая температура	-40 ... +60 °С

Класс защиты IP55 при встраивании в корпус W.1 для наружного / скрытого монтажа с установленной клавишей.

- функция ручного прерывания уже запущенных автоматических функций
- с красным светодиодом режима программирования и красным индикатором статуса
- Возможность настройки значения яркости светодиодов состояния для дневного и ночного режима
- с кнопкой программирования и красным светодиодом
- со встроенным шинным соединителем
- шинное соединение через контактный зажим
- для пазовой фиксации
- для корпуса W.1 для наружного монтажа или для скрытого монтажа
- функции кнопок, в частности, переключение, светорегулировка, рольставни / жалюзи, устройства ввода чисел 2 бита, переключение режима работы, сцена, принудительное управление
- устройство ввода чисел 2 байта для значений температуры
- возможно переключение до макс. 64 сцен
- возможна настройка для прибора единого цвета светодиодов состояния
- установлена настройка яркости светодиодов состояния для дневного / ночного режима, возможно переключение для дневного / ночного режима
- встроенный датчик температуры с выводом измеряемых значений
- настройка яркости светодиодов состояния индивидуально для функции кнопок / клавиш
- настройка значения яркости светодиодов состояния для дневного / ночного режима через объект или вручную
- конфигурация поверхностей управления в качестве кнопок (управление одной поверхностью) и клавиш (управление двумя поверхностями)
- функции кнопок / клавиш для переключения, светорегулировки, рольставен / жалюзи, устройства ввода чисел 1/2 байт, дополнительного устройства регулятора температуры, принудительного управления, сцены, деактивации автоматического режима
- может посылать 1-2 байтовые значения температуры, освещенности

Подходит к	арт. №	стр.
Рамки для скрытого монтажа		стр. 644
Коробка для наружного монтажа		стр. 646

Исполнение	арт. №	уп.
Berker W.1		
цвет: светло-серый / серый глянцевый / матовый	8014 12 00	1



Модуль групповой кнопки, 1-канальный, для наружного и скрытого монтажа

- с шинным соединителем



Рабочее напряжение на шину	21 ... 32 В=
Потребляемый ток	10 мА
Потребляемый ток KNX	тип. 10 мА
Потребляемая мощность KNX	≈ 108 мВт
Рабочая температура	-40 ... +60 °C

Класс защиты IP55 при встраивании в корпус W.1 для наружного / скрытого монтажа с установленной клавишей.

- функция ручного прерывания уже запущенных автоматических функций
- с 0-положением (средняя опора клавиш)
- с красным светодиодом режима программирования и красным индикатором статуса
- Возможность настройки значения яркости светодиодов состояния для дневного и ночного режима
- с кнопкой программирования и красным светодиодом
- со встроенным шинным соединителем
- шинное соединение через контактный зажим
- для пазовой фиксации
- для корпуса W.1 для наружного монтажа или для скрытого монтажа
- функции кнопок, в частности, переключение, светорегулировка, рольставни / жалюзи, устройства ввода чисел 2 бита, переключение режима работы, сцена, принудительное управление
- устройство ввода чисел 2 байта для значений температуры
- возможно переключение до макс. 64 сцен
- возможна настройка для прибора единого цвета светодиодов состояния
- установлена настройка яркости светодиодов состояния для дневного / ночного режима, возможно переключение для дневного / ночного режима
- встроенный датчик температуры с выводом измеряемых значений
- настройка яркости светодиодов состояния индивидуально для функции кнопок / клавиш
- настройка значения яркости светодиодов состояния для дневного / ночного режима через объект или вручную
- конфигурация поверхностей управления в качестве кнопок (управление одной поверхностью) и клавиш (управление двумя поверхностями)
- функции кнопок / клавиш для переключения, светорегулировки, рольставен / жалюзи, устройства ввода чисел 1/2 байт, дополнительного устройства регулятора температуры, принудительного управления, сцены, деактивации автоматического режима
- может посылать 1-2 байтовые значения температуры, освещенности

Подходит к	арт. №	стр.
Рамки для скрытого монтажа		стр. 644
Коробка для наружного монтажа		стр. 646

Исполнение	арт. №	уп.
Berker W.1		
цвет: светло-серый / серый глянцевый / матовый	8014 13 00	1



Клавиша

- для переключателя на два направления / крестового выключателя
- для одноклавишных кнопок
- с уплотнительной мембраной

Подходит к	арт. №	стр.
Модуль кнопки, 1-канальный, для наружного и скрытого монтажа	8014 12 00	823
Модуль групповой кнопки, 1-канальный, для наружного и скрытого монтажа	8014 13 00	824

Исполнение	арт. №	уп.
цвет: серый матовый	61 3076 35 45	10
цвет: полярная белизна, матовый	61 3076 35 42	10



Клавиша

- с линзой



Прилагаются прозрачные линзы с символом света, звонка и ключа, а также линза прозрачного и красного цвета.

- для подсветки и сигнального включения
- для переключателя на два направления / крестового выключателя
- для одноклавишных кнопок с подсветкой
- с уплотнительной мембраной

Подходит к	арт. №	стр.
Модуль кнопки, 1-канальный, для наружного и скрытого монтажа	8014 12 00	823
Модуль групповой кнопки, 1-канальный, для наружного и скрытого монтажа	8014 13 00	824

Исполнение	арт. №	уп.
цвет: серый матовый	3086 35 45	10
цвет: полярная белизна, матовый	3086 35 42	10



Клавиша

- с полем для надписи



- для подсветки
- для переключателя на два направления / крестового выключателя
- для одноклавишных кнопок
- с уплотнительной мембраной

Подходит к	арт. №	стр.
Модуль кнопки, 1-канальный, для наружного и скрытого монтажа	8014 12 00	823
Модуль групповой кнопки, 1-канальный, для наружного и скрытого монтажа	8014 13 00	824

Исполнение	арт. №	уп.
цвет: серый матовый	3076 35 45	10
цвет: полярная белизна, матовый	3076 35 42	10



Клавиша с оттиском «0 - 1»

- для многополюсных клавишных выключателей
- с уплотнительной мембраной

Подходит к	арт. №	стр.
Модуль групповой кнопки, 1-канальный, для наружного и скрытого монтажа	8014 13 00	824

Исполнение	арт. №	уп.
цвет: серый матовый	3042 35 45	10
цвет: полярная белизна, матовый	3042 35 42	10



Клавиша с оттиском символа «Стрелки»

- с уплотнительной мембраной

Подходит к	арт. №	стр.
Модуль групповой кнопки, 1-канальный, для наружного и скрытого монтажа	8014 13 00	824

Исполнение	арт. №	уп.
цвет: серый / светло-серый матовый	3065 35 45	10
цвет: полярная белизна, матовый	3065 35 42	10



Модуль кнопки, 2-канальный, для наружного и скрытого монтажа

- с шинным соединителем



Рабочее напряжение на шину	21 ... 32 В=
Потребляемый ток	10 мА
Потребляемый ток KNX	тип. 10 мА
Потребляемая мощность KNX	≈ 108 мВт
Рабочая температура	-40 ... +60 °С

Класс защиты IP55 при встраивании в корпус W.1 для наружного / скрытого монтажа с установленной клавишей.

- функция ручного прерывания уже запущенных автоматических функций
- с красным светодиодом режима программирования и красным индикатором статуса
- Возможность настройки значения яркости светодиодов состояния для дневного и ночного режима
- с кнопкой программирования и красным светодиодом
- со встроенным шинным соединителем
- шинное соединение через контактный зажим
- для пазовой фиксации
- для корпуса W.1 для наружного монтажа или для скрытого монтажа
- функции кнопок, в частности, переключение, светорегулировка, рольставни / жалюзи, устройства ввода чисел 2 бита, переключение режима работы, сцена, принудительное управление
- устройство ввода чисел 2 байта для значений температуры
- возможно переключение до макс. 64 сцен
- возможна настройка для прибора единого цвета светодиодов состояния
- установлена настройка яркости светодиодов состояния для дневного / ночного режима, возможно переключение для дневного / ночного режима
- встроенный датчик температуры с выводом измеряемых значений
- настройка яркости светодиодов состояния индивидуально для функции кнопок / клавиш
- настройка значения яркости светодиодов состояния для дневного / ночного режима через объект или вручную
- конфигурация поверхностей управления в качестве кнопок (управление одной поверхностью) и клавиш (управление двумя поверхностями)
- функции кнопок / клавиш для переключения, светорегулировки, рольставен / жалюзи, устройства ввода чисел 1/2 байт, дополнительного устройства регулятора температуры, принудительного управления, сцены, деактивации автоматического режима
- может посылать 1-2 байтовые значения температуры, освещенности

Подходит к	арт. №	стр.
Рамки для скрытого монтажа		стр. 644
Коробка для наружного монтажа		стр. 646

Исполнение арт. № уп.

Berker W.1

цвет: светло-серый / серый глянцевый / матовый

8014 14 00

1



Модуль групповой кнопки, 2-канальный, для наружного и скрытого монтажа

- с шинным соединителем



Рабочее напряжение на шину	21 ... 32 В=
Потребляемый ток	10 мА
Потребляемый ток KNX	тип. 10 мА
Потребляемая мощность KNX	≈ 108 мВт
Рабочая температура	-40 ... +60 °С

Класс защиты IP55 при встраивании в корпус W.1 для наружного / скрытого монтажа с установленной клавишей.

- функция ручного прерывания уже запущенных автоматических функций
- с 0-положением (средняя опора клавиш)
- с красным светодиодом режима программирования и красным индикатором статуса
- Возможность настройки значения яркости светодиодов состояния для дневного и ночного режима
- с кнопкой программирования и красным светодиодом
- со встроенным шинным соединителем
- шинное соединение через контактный зажим
- для пазовой фиксации
- для корпуса W.1 для наружного монтажа или для скрытого монтажа
- функции кнопок, в частности, переключение, светорегулировка, рольставни / жалюзи, устройства ввода чисел 2 бита, переключение режима работы, сцена, принудительное управление
- устройство ввода чисел 2 байта для значений температуры
- возможно переключение до макс. 64 сцен
- возможна настройка для прибора единого цвета светодиодов состояния
- установлена настройка яркости светодиодов состояния для дневного / ночного режима, возможно переключение для дневного / ночного режима
- встроенный датчик температуры с выводом измеряемых значений
- настройка яркости светодиодов состояния индивидуально для функции кнопок / клавиш
- настройка значения яркости светодиодов состояния для дневного / ночного режима через объект или вручную
- конфигурация поверхностей управления в качестве кнопок (управление одной поверхностью) и клавиш (управление двумя поверхностями)
- функции кнопок / клавиш для переключения, светорегулировки, рольставен / жалюзи, устройства ввода чисел 1/2 байт, дополнительного устройства регулятора температуры, принудительного управления, сцены, деактивации автоматического режима
- может посылать 1-2 байтовые значения температуры, освещенности

Подходит к	арт. №	стр.
Рамки для скрытого монтажа		стр. 644
Коробка для наружного монтажа		стр. 646

Исполнение	арт. №	уп.
Berker W.1		
цвет: светло-серый / серый глянцевый / матовый	8014 15 00	1



Клавиша 2-местная

- для двухклавишных выключателей
- для двухклавишных кнопок
- с уплотнительной мембраной

Подходит к	арт. №	стр.
Модуль кнопки, 2-канальный, для наружного и скрытого монтажа	8014 14 00	826
Модуль групповой кнопки, 2-канальный, для наружного и скрытого монтажа	8014 15 00	827

Исполнение	арт. №	уп.
цвет: серый матовый	3055 35 45	10
цвет: полярная белизна, матовый	3055 35 42	10



Клавиша 2-местная
- с прозрачной линзой



- для подсветки и сигнального включения
- для двухклавишных выключателей
- для двухклавишных кнопок
- с уплотнительной мембраной

Подходит к	арт. №	стр.
Модуль кнопки, 2-канальный, для наружного и скрытого монтажа	8014 14 00	826
Модуль групповой кнопки, 2-канальный, для наружного и скрытого монтажа	8014 15 00	827

Исполнение	арт. №	уп.
цвет: серый матовый ¹⁾	3086 35 55	10
цвет: полярная белизна, матовый ¹⁾	3086 35 52	10

¹⁾ с прозрачной линзой



Клавиша с оттиском «0» и «I»

- для многополюсных клавишных выключателей
- с уплотнительной мембраной

Подходит к	арт. №	стр.
Модуль групповой кнопки, 2-канальный, для наружного и скрытого монтажа	8014 15 00	827

Исполнение	арт. №	уп.
цвет: серый / светло-серый матовый	3042 35 55	10
цвет: полярная белизна, матовый	3042 35 52	10



Клавиша 2-местная, с оттиском символа «Стрелка»

- для жалюзийного двухклавишного выключателя / жалюзийной двухклавишной кнопки
- с уплотнительной мембраной

Подходит к	арт. №	стр.
Модуль кнопки, 2-канальный, для наружного и скрытого монтажа	8014 14 00	826

Исполнение	арт. №	уп.
цвет: серый / светло-серый матовый	3065 35 65	10
цвет: полярная белизна, матовый	3065 35 62	10



Клавиша 2-местная, с оттиском символа «Стрелки»

- с уплотнительной мембраной

Подходит к	арт. №	стр.
Модуль групповой кнопки, 2-канальный, для наружного и скрытого монтажа	8014 15 00	827

Исполнение	арт. №	уп.
цвет: серый / светло-серый матовый	3065 35 55	10
цвет: полярная белизна, матовый	3065 35 52	10

Регулятор температуры KNX



Регулятор температуры KNX

- с цветным дисплеем
- с шинным соединителем

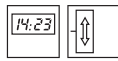

Рабочее напряжение на шину	21 ... 32 В=
Вспомогательное напряжение	24 В=
Класс энергетической эффективности	IV (2%)
Размер TFT-дисплея	1,93 "
Рабочая температура	-5 ... +45 °С
Размеры дисплея (Ш x В)	38,3 x 30,3 мм
Глубина монтажа	32 мм

- для индивидуального регулирования температуры отдельного помещения
- предустановленные настройки для охлаждения / обогрева
- режимы работы на выбор: отопление, охлаждение, отопление / охлаждение или базовое и дополнительное отопление
- типы регулирования Переключаемое регулирование PI (ШИМ), непрерывное регулирование PI или переключаемое 2-точечное регулирование на выбор
- типы отопления Отопление горячей водой, отопление пола горячей водой, электрический обогрев, электрический обогрев пола, сплит-система или настройка через объект
- с блокировкой клавиш
- с включением во время отпуска
- с функцией защиты от мороза
- дополнительное подсоединение для внешнего датчика температуры пола
- измерение температуры посредством внутреннего, внешнего датчика температуры или через объект и определение его среднего значения
- регулировка температуры для режима «Комфорт», режима ожидания, ночного режима
- управление с помощью сенсорного экрана
- цветной ЖК-дисплей с отображением символов
- для отображения статуса исполнительных устройств
- индикация режима работы, блокировки, комн. / внешн. температур, времени
- экранная заставка
- отображение времени и даты
- управление меню в DE/EN/FR/NL/IT/ES/PT/PL/DK/SV/FI/NO/TR
- со встроенным шинным соединителем
- шинное соединение через контактный зажим
- с расширяющими распорками

Подходит к	арт. №	стр.
Источник питания KNX 320 мА + 24 В для постоянного тока, 640 мА, рядный встраиваемый прибор (REG)	7501 00 20	573
Блок питания 24 В постоянного тока, рядный встраиваемый прибор (REG)	7591 00 03	573
Опция Датчик температуры пола / дистанционный датчик	160	786

Исполнение	арт. №	уп.
Регулятор температуры KNX	8044 01 00	1



Контроллер помещения KNX

- с цветным дисплеем
- с шинным соединителем



Рабочее напряжение на шину	21 ... 32 В=
Вспомогательное напряжение	24 В=
Класс энергетической эффективности	IV (2%)
Размер TFT-дисплея	1,93 "
Рабочая температура	-5 ... +45 °С
Размеры дисплея (Ш x В)	38,3 x 30,3 мм
Глубина монтажа	32 мм

Контроллер помещения KNX по сравнению с регулятором температуры обладает дополнительно функциями сенсора и может, таким образом, управлять всеми приборами в помещении.

- для индивидуального регулирования температуры отдельного помещения
- предустановленные настройки для охлаждения / обогрева
- режимы работы на выбор: отопление, охлаждение, отопление / охлаждение или базовое и дополнительное отопление
- типы регулирования Переключаемое регулирование PI (ШИМ), непрерывное регулирование PI или переключаемое 2-точечное регулирование на выбор
- типы отопления Отопление горячей водой, отопление пола горячей водой, электрический обогрев, электрический обогрев пола, сплит-система или настройка через объект
- функции кнопок для переключения, светорегулировки, рольставен / жалюзи, устройства ввода чисел 1 и 2 байта, регулятора температуры, сцены, принудительного управления
- с блокировкой клавиш
- с включением во время отпуска
- с функцией защиты от мороза
- функция ручного прерывания уже запущенных автоматических функций
- дополнительное подсоединение для внешнего датчика температуры пола
- измерение температуры посредством внутреннего, внешнего датчика температуры или через объект и определение его среднего значения
- регулировка температуры для режима «Комфорт», режима ожидания, ночного режима
- управление с помощью сенсорного экрана
- цветной ЖК-дисплей с отображением символов
- для отображения статуса исполнительных устройств
- индикация режима работы, блокировки, комн. / внешн. температур, времени
- экранная заставка
- отображение времени и даты
- управление меню в DE/EN/FR/NL/IT/ES/PT/PL/DK/SV/FI/NO/TR
- со встроенным шинным соединителем
- шинное соединение через контактный зажим
- с расширяющими распорками

Подходит к	арт. №	стр.
Источник питания KNX 320 мА + 24 В для постоянного тока, 640 мА, рядный встраиваемый прибор (REG)	7501 00 20	573
Блок питания 24 В постоянного тока, рядный встраиваемый прибор (REG)	7591 00 03	573
Опция		
Датчик температуры пола / дистанционный датчик	160	786

Исполнение	арт. №	уп.
Контроллер помещения KNX	8066 01 00	1



Накладка для регулятора температуры KNX и контроллера помещения KNX

Исполнение	арт. №	уп.
Berker S.1/B.3/B.7		
цвет: белый, гляцевый	8096 01 82	1
цвет: полярная белизна, гляцевый	8096 01 89	1
цвет: полярная белизна, матовый	8096 01 80	1
цвет: антрацитовый, матовый	8096 01 85	1
цвет: алюминиевый, матовый	8096 01 83	1

Подходит к	арт. №	стр.
Регулятор температуры KNX	8044 01 00	773
Контроллер помещения KNX	8066 01 00	774

Berker Q.1/Q.3/Q.7

цвет: белый, с эффектом бархата	8096 01 22	1
цвет: полярная белизна, с эффектом бархата	8096 01 29	1
цвет: антрацитовый, бархатный лак	8096 01 26	1
цвет: алюминиевый, бархатный лак	8096 01 21	1

Berker K.1/K.5

цвет: полярная белизна, гляцевый	8096 01 79	1
цвет: антрацитовый, матовый	8096 01 75	1
цвет: алюминиевый, матовый	8096 01 71	1
нержавеющая сталь, матовый лак	8096 01 73	1

Berker R.1/R.3 — Touch Sensor «Комфорт»

- со встроенным шинным соединителем
- Управление легким касанием сенсорных поверхностей на белых светодиодах
- функции: вкл. / выкл., регулировка освещенности, управление жалюзи
- возможно использование кнопок и выключателей
- управление в одном уровне для выключателей, клавиш, диммеров и жалюзи
- дополнительное устройство для клавишного сенсора световых сцен
- вызов, настройка и сохранение 8 световых сцен
- измерение температуры внутренним и / или внешним датчиком температуры пола с формированием среднего значения
- дополнительное подсоединение для внешнего датчика температуры пола
- может использоваться как дополнительное устройство регулятора
- предоставление значения комнатной температуры с помощью объекта коммуникации
- функция блокировки для сенсорных кнопок, например, для очистки стеклянной поверхности
- может посылать 1-2 байтовые значения температуры, освещенности
- шинное соединение через контактный зажим
- для монтажа на двойной розетке, например, № для заказа 1809 (UP-монтаж) или 1824 (монтаж в полой стене)
- для вертикального монтажа
- с демонтажной защитой с помощью винта на крепежном кольце
- различные возможности нанесения надписей (текст и / или символы) с помощью **нового конфигуратора изделий / надписей** на сайте configurator.berker.com
- для индивидуальных надписей на стеклянных сенсорах и датчиках касания (skonфигурированные варианты) новый конфигуратор изделий / надписей генерирует номер схемы, который следует дополнительно указать при заказе

Touch Sensor «Комфорт», 1-канальный
- с шинным соединителем

Рабочее напряжение	21 ... 32 В=
Потребляемый ток	12,5 мА
Рабочая температура	-5 ... +45 °С
Размеры (Ш x В x Г)	81 x 152 x 10 мм

- с синим светодиодом работы и 2 белыми светодиодами состояния
- остальная продукция для дополнения установки подходящими цветами / материалами описаны в платформе дизайна R.1/R.3
- подходящие рамки аналогичной формы для последующих применений см. в линии дизайна R.x

Подходит к Опция	арт. №	стр.
Датчик температуры пола / дистанционный датчик	161	114
Монтажная коробка	1809	560
Монтажная коробка для монтажа в полой стене	1824	560

i 956

Исполнение арт. № уп.

Berker R.1

стекло, цвет: полярная белизна	7514 18 60	1
стекло, цвет: черный	7514 18 65	1

Berker R.1 - конфигуратор

стекло, цвет: полярная белизна	7514 11 60	1
стекло, цвет: черный	7514 11 65	1

Berker R.3

стекло, цвет: полярная белизна	7514 18 50	1
стекло, цвет: черный	7514 18 55	1



Исполнение	арт. №	уп.
Berker R.3 - конфигуратор		
стекло, цвет: полярная белизна	7514 11 50	1
стекло, цвет: черный	7514 11 55	1



Touch Sensor «Комфорт», 2-канальный

- с шинным соединителем



Рабочее напряжение	21 ... 32 В=
Потребляемый ток	12,5 мА
Рабочая температура	-5 ... +45 °С
Размеры (Ш x В x Г)	81 x 152 x 10 мм

- с синим светодиодом работы и 4 белыми светодиодами состояния
- остальная продукция для дополнения установки подходящими цветами / материалами описаны в платформе дизайна R.1/R.3
- подходящие рамки аналогичной формы для последующих применений см. в линии дизайна R.x

Подходит к Опция	арт. №	стр.
Датчик температуры пола / дистанционный датчик	161	114
Монтажная коробка	1809	560
Монтажная коробка для монтажа в полой стене	1824	560

i 956

Исполнение	арт. №	уп.
Berker R.1		
стекло, цвет: полярная белизна	7514 28 60	1
стекло, цвет: черный	7514 28 65	1
Berker R.1 - конфигуратор		
стекло, цвет: полярная белизна	7514 21 60	1
стекло, цвет: черный	7514 21 65	1
Berker R.3		
стекло, цвет: полярная белизна	7514 28 50	1
стекло, цвет: черный	7514 28 55	1



Berker R.3 - конфигуратор

стекло, цвет: полярная белизна	7514 21 50	1
стекло, цвет: черный	7514 21 55	1



Touch Sensor «Комфорт», 3-канальный

- с шинным соединителем



Рабочее напряжение	21 ... 32 В=
Потребляемый ток	12,5 мА
Рабочая температура	-5 ... +45 °С
Размеры (Ш x В x Г)	81 x 152 x 10 мм

- с синим светодиодом работы и 6 белыми светодиодами состояния
- остальная продукция для дополнения установки подходящими цветами / материалами описаны в платформе дизайна R.1/R.3
- подходящие рамки аналогичной формы для последующих применений см. в линии дизайна R.x

Подходит к Опция	арт. №	стр.
Датчик температуры пола / дистанционный датчик	161	114
Монтажная коробка	1809	560
Монтажная коробка для монтажа в полой стене	1824	560

i 956

Исполнение	арт. №	уп.
Berker R.1		
стекло, цвет: полярная белизна	7514 38 60	1
стекло, цвет: черный	7514 38 65	1
Berker R.1 - конфигуратор		
стекло, цвет: полярная белизна	7514 31 60	1
стекло, цвет: черный	7514 31 65	1

Исполнение	арт. №	уп.
Berker R.3		
стекло, цвет: полярная белизна	7514 38 50	1
стекло, цвет: черный	7514 38 55	1

Berker R.3 - конфигуратор

стекло, цвет: полярная белизна	7514 31 50	1
стекло, цвет: черный	7514 31 55	1

Touch Sensor «Комфорт», 4-канальный

- с шинным соединителем



Рабочее напряжение	21 ... 32 В=
Потребляемый ток	12,5 мА
Рабочая температура	-5 ... +45 °С
Размеры (Ш x В x Г)	81 x 152 x 10 мм

- с синим светодиодом работы и 8 белыми светодиодами состояния
- остальная продукция для дополнения установки подходящими цветами / материалами описаны в платформе дизайна R.1/R.3
- подходящие рамки аналогичной формы для последующих применений см. в линии дизайна R.x

Подходит к Опция	арт. №	стр.
Датчик температуры пола / дистанционный датчик	161	114
Монтажная коробка	1809	560
Монтажная коробка для монтажа в полую стену	1824	560

i 956

Исполнение	арт. №	уп.
------------	--------	-----

Berker R.1

стекло, цвет: полярная белизна	7514 48 60	1
стекло, цвет: черный	7514 48 65	1

Berker R.1 - конфигуратор

стекло, цвет: полярная белизна	7514 41 60	1
стекло, цвет: черный	7514 41 65	1

Berker R.3

стекло, цвет: полярная белизна	7514 48 50	1
стекло, цвет: черный	7514 48 55	1

Berker R.3 - конфигуратор

стекло, цвет: полярная белизна	7514 41 50	1
стекло, цвет: черный	7514 41 55	1

Berker R.1/R.3 — Touch Sensor с регулятором температуры

- со встроенным шинным соединителем
- Управление легким касанием сенсорных поверхностей на белых светодиодах
- для функций включения, нажатия, светорегулировки, жалюзи и регулятора температуры
- возможно использование кнопок и выключателей
- управление в одном уровне для выключателей, клавиш, диммеров и жалюзи
- для индивидуального регулирования температуры отдельного помещения
- для режима обогрева и / или охлаждения с / без дополнительных ступеней
- настраиваемые режимы работы: комфорт, ожидание, ночной режим и защита от мороза / жары
- широкоформатный светодиодный дисплей с символами
- с 2-мя дополнительными сенсорными кнопками для управления дисплеем
- индикация режима работы, блокировки, комнатной/внешней температуры, а также времени с сочетанием с задатчиком времени
- встроенный датчик температуры пола
- измерение температуры внутренним и / или внешним датчиком температуры пола с формированием среднего значения
- дополнительное подсоединение для внешнего датчика температуры пола
- предоставление значения комнатной температуры с помощью объекта коммуникации
- регулирование температуры путем локального измерения или значение измерения посредством объекта
- может посылать 1-2 байтовые значения температуры, освещенности
- необходим отдельный источник питания
- возможна работа с бездротсельным выходом KNX источника питания (следить за потреблением тока)
- шинное соединение через контактный зажим
- для монтажа на двойной розетке, например, № для заказа 1809 (UP-монтаж) или 1824 (монтаж в полой стене)
- для вертикального монтажа
- с демонтажной защитой с помощью винта на крепежном кольце
- различные возможности нанесения надписей (текст и / или символы) с помощью **нового конфигуратора изделий / надписей** на сайте configurator.berker.com
- для индивидуальных надписей на стеклянных сенсорах и датчиках касания (skonфигурированные варианты) новый конфигуратор изделий / надписей генерирует номер схемы, который следует дополнительно указать при заказе

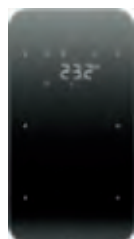

Touch Sensor, 2-канальный с регулятором температуры помещения

- с дисплеем
- с шинным соединителем



Рабочее напряжение	21 ... 32 В=
Потребляемый ток	23 мА
Класс энергетической эффективности	IV (2%)
Рабочая температура	-5 ... +45 °С
Размеры (Ш x В x Г)	81 x 152 x 10 мм

- с синим светодиодом работы и 4 белыми светодиодами состояния
- остальная продукция для дополнения установки подходящими цветами / материалами описаны в платформе дизайна R.1/R.3
- подходящие рамки аналогичной формы для последних применений см. в линии дизайна R.x

Подходит к	арт. №	стр.
Блок питания 24 В постоянного тока, рядный встраиваемый прибор (REG)	7591 00 03	573
Источник питания KNX 320 мА + 24 В для постоянного тока, 640 мА, рядный встраиваемый прибор (REG)	7501 00 20	573
Опция		
Датчик температуры пола / дистанционный датчик	161	114
Монтажная коробка	1809	560
Монтажная коробка для монтажа в полой стене	1824	560

i 956

Исполнение	арт. №	уп.
Berker R.1		
стекло, цвет: полярная белизна	7564 20 60	1
стекло, цвет: черный	7564 20 65	1
Berker R.1 - конфигуратор		
стекло, цвет: полярная белизна	7564 21 60	1
стекло, цвет: черный	7564 21 65	1
Berker R.3		
стекло, цвет: полярная белизна	7564 20 50	1
стекло, цвет: черный	7564 20 55	1

Исполнение	арт. №	уп.
Berker R.3 - конфигуратор		
стекло, цвет: полярная белизна	7564 21 50	1
стекло, цвет: черный	7564 21 55	1

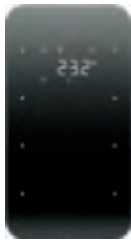
Touch Sensor, 3-канальный с регулятором температуры помещения

- с дисплеем
- с шинным соединителем



Рабочее напряжение	21 ... 32 В=
Потребляемый ток	23 мА
Класс энергетической эффективности	IV (2%)
Рабочая температура	-5 ... +45 °С
Размеры (Ш x В x Г)	81 x 152 x 10 мм

- с синим светодиодом работы и 6 белыми светодиодами состояния
- остальная продукция для дополнения установки подходящими цветами / материалами описаны в платформе дизайна R.1/R.3
- подходящие рамки аналогичной формы для последующих применений см. в линии дизайна R.x

Подходит к	арт. №	стр.
Блок питания 24 В постоянного тока, рядный встраиваемый прибор (REG)	7591 00 03	573
Источник питания KNX 320 мА + 24 В для постоянного тока, 640 мА, рядный встраиваемый прибор (REG)	7501 00 20	573
Опция		
Датчик температуры пола / дистанционный датчик	161	114
Монтажная коробка	1809	560
Монтажная коробка для монтажа в полую стену	1824	560

956

Исполнение	арт. №	уп.
Berker R.1		
стекло, цвет: полярная белизна	7564 30 60	1
стекло, цвет: черный	7564 30 65	1
Berker R.1 - конфигуратор		
стекло, цвет: полярная белизна	7564 31 60	1
стекло, цвет: черный	7564 31 65	1
Berker R.3		
стекло, цвет: полярная белизна	7564 30 50	1
стекло, цвет: черный	7564 30 55	1
Berker R.3 - конфигуратор		
стекло, цвет: полярная белизна	7564 31 50	1
стекло, цвет: черный	7564 31 55	1

Berker B.IQ - клавишные сенсоры

- функции: вкл. / выкл., регулировка освещенности, управление жалюзи
- дополнительное устройство для клавишного сенсора световых сцен
- для установки в стандартных монтажных коробках
- с защитой от демонтажа
- подходящие рамки аналогичной формы для последующих применений см. в линии дизайна B.7
- остальная продукция для дополнения установки подходящими цветами / материалами описаны в платформе дизайна S.1/B.x

Шинный соединитель, для скрытого монтажа

Рабочее напряжение на шину	21 ... 32 В=
Потребляемая мощность KNX	≈ 100 мВт
Рабочая температура	-5 ... +45 °С
Глубина монтажа	23 мм

- с кнопкой программирования и красным светодиодом
- как интерфейс между модулем пользователя KNX и шинным проводом
- шинное соединение через контактный зажим
- без фиксаторов

Подходит к	арт. №	стр.
Опция		
Заглушка для шинного соединителя	7594 02 ..	907

Исполнение	арт. №	уп.
Шинный соединитель, для скрытого монтажа	7504 00 01	1



**Клавишный сенсор V.IQ «Комфорт»,
1-канальный**

Рабочая температура -5 ... +45 °C
Размеры (ширина x высота) 88,5 x 88,5 мм

- управление в одном уровне для выключателей, клавиш, диммеров и жалюзи
- второй уровень управления вызывается через объект
- с синим светодиодным индикатором работы и 2 белыми светодиодами статуса (подсветка поля для надписей)
- телеграмма тревоги при отсоединении от шинного соединителя 1 бит или 1 байт
- возможно использование кнопок и выключателей
- может посылать 1-2 байтовые значения температуры, освещенности
- для шинного соединителя (скрытый монтаж)
- остальная продукция для дополнения установки подходящими цветами / материалами описаны в платформе дизайна S.1/V.x
- пластмассовые рамки аналогичной формы для последующих применений см. в линии дизайна V.7

Подходит к	арт. №	стр.
Шинный соединитель, для скрытого монтажа		стр. 835
Опция		
Поле для надписи для клавишных сенсоров V.IQ 1–3-канальных	7590 00 80	547

i 957

Исполнение	арт. №	уп.
цвет: полярная белизна, матовый	7516 15 99	1
анодированный алюминий, цвет: алюминиевый	7516 15 94	1
нержавеющая сталь, металл с кратцованной поверхностью	7516 15 93	1
стекло, цвет: полярная белизна	7516 15 90	1
стекло, цвет: черный	7516 15 92	1



**Клавишный сенсор V.IQ «Комфорт»,
2-канальный**

Рабочая температура -5 ... +45 °C
Размеры (ширина x высота) 88,5 x 88,5 мм

- управление в одном уровне для выключателей, клавиш, диммеров и жалюзи
- второй уровень управления вызывается через объект
- с синим светодиодным индикатором работы и 4 белыми светодиодами статуса (подсветка поля для надписей)
- телеграмма тревоги при отсоединении от шинного соединителя 1 бит или 1 байт
- возможно использование кнопок и выключателей
- может посылать 1-2 байтовые значения температуры, освещенности
- для шинного соединителя (скрытый монтаж)
- остальная продукция для дополнения установки подходящими цветами / материалами описаны в платформе дизайна S.1/V.x
- пластмассовые рамки аналогичной формы для последующих применений см. в линии дизайна V.7

Подходит к	арт. №	стр.
Шинный соединитель, для скрытого монтажа		стр. 835
Опция		
Поле для надписи для клавишных сенсоров V.IQ 1–3-канальных	7590 00 80	547

i 957

Исполнение	арт. №	уп.
цвет: полярная белизна, матовый	7516 25 99	1
анодированный алюминий, цвет: алюминиевый	7516 25 94	1
нержавеющая сталь, металл с кратцованной поверхностью	7516 25 93	1
стекло, цвет: полярная белизна	7516 25 90	1
стекло, цвет: черный	7516 25 92	1



**Клавишный сенсор V.IQ «Комфорт»,
3-канальный**

Рабочая температура -5 ... +45 °С
Размеры (ширина x высота) 88,5 x 88,5 мм

- управление в одном уровне для выключателей, клавиш, диммеров и жалюзи
- второй уровень управления вызывается через объект
- с синим светодиодным индикатором работы и 6 белыми светодиодами статуса (подсветка поля для надписей)
- телеграмма тревоги при отсоединении от шинного соединителя 1 бит или 1 байт
- возможно использование кнопок и выключателей
- может посылать 1-2 байтовые значения температуры, освещенности
- для шинного соединителя (скрытый монтаж)
- остальная продукция для дополнения установки подходящими цветами / материалами описаны в платформе дизайна S.1/V.x
- пластмассовые рамки аналогичной формы для последующих применений см. в линии дизайна V.7

Подходит к арт. № стр.
Шинный соединитель, для скрытого монтажа стр. 835

Опция
Поле для надписи для клавишных сенсоров V.IQ 1–3-канальных 7590 00 80 547

i 957

Исполнение	арт. №	уп.
цвет: полярная белизна, матовый	7516 35 99	1
анодированный алюминий, цвет: алюминиевый	7516 35 94	1
нержавеющая сталь, металл с кратцовой поверхностью	7516 35 93	1
стекло, цвет: полярная белизна	7516 35 90	1
стекло, цвет: черный	7516 35 92	1

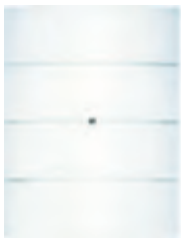

**Клавишный сенсор V.IQ «Комфорт»,
4-канальный**

Рабочая температура -5 ... +45 °С
Размеры (ширина x высота) 88,5 x 118,1 мм

- управление в одном уровне для выключателей, клавиш, диммеров и жалюзи
- блокирование 3-х кнопочным управлением
- второй уровень управления через объект или ручкой с 3 кнопками
- с синим светодиодным индикатором работы и 8 белыми светодиодами статуса (подсветка поля для надписей)
- телеграмма тревоги при отсоединении от шинного соединителя 1 бит или 1 байт
- возможно использование кнопок и выключателей
- может посылать 1-2 байтовые значения температуры, освещенности
- для шинного соединителя (скрытый монтаж)
- остальная продукция для дополнения установки подходящими цветами / материалами описаны в платформе дизайна S.1/V.x
- пластмассовые рамки аналогичной формы для последующих применений см. в линии дизайна V.7

Подходит к арт. № стр.
Шинный соединитель, для скрытого монтажа стр. 835

Опция
Поле для надписи для клавишных сенсоров V.IQ 4-канальных 7590 00 81 548

i 957

Исполнение	арт. №	уп.
цвет: полярная белизна, матовый	7516 45 99	1
анодированный алюминий, цвет: алюминиевый	7516 45 94	1
нержавеющая сталь, металл с кратцовой поверхностью	7516 45 93	1
стекло, цвет: полярная белизна	7516 45 90	1
стекло, цвет: черный	7516 45 92	1



Клавишный сенсор V.IQ, 1-канальный

Рабочая температура -5 ... +45 °C
Размеры (ширина x высота) 88,5 x 88,5 мм

- с синим светодиодным индикатором работы и 2 белыми светодиодами статуса (подсветка поля для надписей)
- передача значения для регулировки яркости освещения
- для шинного соединителя (скрытый монтаж)
- остальная продукция для дополнения установки подходящими цветами / материалами описаны в платформе дизайна S.1/V.x
- пластмассовые рамки аналогичной формы для последующих применений см. в линии дизайна V.7

Подходит к	арт. №	стр.
Шинный соединитель, для скрытого монтажа		стр. 835
Опция		
Поле для надписи для клавишных сенсоров V.IQ 1–3-канальных	7590 00 80	547

i 957

Исполнение	арт. №	уп.
цвет: полярная белизна, матовый	7516 10 99	1
анодированный алюминий, цвет: алюминиевый	7516 10 94	1
нержавеющая сталь, металл с кратцованной поверхностью	7516 10 93	1
стекло, цвет: полярная белизна	7516 10 90	1
стекло, цвет: черный	7516 10 92	1



Клавишный сенсор V.IQ, 2-канальный

Рабочая температура -5 ... +45 °C
Размеры (ширина x высота) 88,5 x 88,5 мм

- с синим светодиодным индикатором работы и 4 белыми светодиодами статуса (подсветка поля для надписей)
- передача значения для регулировки яркости освещения
- для шинного соединителя (скрытый монтаж)
- остальная продукция для дополнения установки подходящими цветами / материалами описаны в платформе дизайна S.1/V.x
- пластмассовые рамки аналогичной формы для последующих применений см. в линии дизайна V.7

Подходит к	арт. №	стр.
Шинный соединитель, для скрытого монтажа		стр. 835
Опция		
Поле для надписи для клавишных сенсоров V.IQ 1–3-канальных	7590 00 80	547

i 957

Исполнение	арт. №	уп.
цвет: полярная белизна, матовый	7516 20 99	1
анодированный алюминий, цвет: алюминиевый	7516 20 94	1
нержавеющая сталь, металл с кратцованной поверхностью	7516 20 93	1
стекло, цвет: полярная белизна	7516 20 90	1
стекло, цвет: черный	7516 20 92	1



Клавишный сенсор V.IQ, 3-канальный

Рабочая температура -5 ... +45 °C
Размеры (ширина x высота) 88,5 x 88,5 мм

- с синим светодиодным индикатором работы и 6 белыми светодиодами статуса (подсветка поля для надписей)
- передача значения для регулировки яркости освещения
- для шинного соединителя (скрытый монтаж)
- остальная продукция для дополнения установки подходящими цветами / материалами описаны в платформе дизайна S.1/B.x
- пластмассовые рамки аналогичной формы для последующих применений см. в линии дизайна B.7

Подходит к арт. № стр.
Шинный соединитель, для скрытого монтажа стр. 835

Опция
Поле для надписи для клавишных сенсоров V.IQ 1–3-канальных арт. № 7590 00 80 стр. 547

i 957

Исполнение	арт. №	уп.
цвет: полярная белизна, матовый	7516 30 99	1
анодированный алюминий, цвет: алюминиевый	7516 30 94	1
нержавеющая сталь, металл с кратцовой поверхностью	7516 30 93	1
стекло, цвет: полярная белизна	7516 30 90	1
стекло, цвет: черный	7516 30 92	1

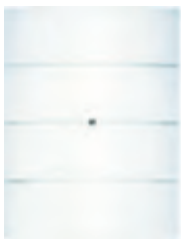

Клавишный сенсор V.IQ, 4-канальный

Рабочая температура -5 ... +45 °C
Размеры (ширина x высота) 88,5 x 118,1 мм

- с синим светодиодным индикатором работы и 8 белыми светодиодами статуса (подсветка поля для надписей)
- передача значения для регулировки яркости освещения
- для шинного соединителя (скрытый монтаж)
- остальная продукция для дополнения установки подходящими цветами / материалами описаны в платформе дизайна S.1/B.x
- пластмассовые рамки аналогичной формы для последующих применений см. в линии дизайна B.7

Подходит к арт. № стр.
Шинный соединитель, для скрытого монтажа стр. 835

Опция
Поле для надписи для клавишных сенсоров V.IQ 4-канальных арт. № 7590 00 81 стр. 548

i 957

Исполнение	арт. №	уп.
цвет: полярная белизна, матовый	7516 40 99	1
анодированный алюминий, цвет: алюминиевый	7516 40 94	1
нержавеющая сталь, металл с кратцовой поверхностью	7516 40 93	1
стекло, цвет: полярная белизна	7516 40 90	1
стекло, цвет: черный	7516 40 92	1

Berker V.IQ - клавишные сенсоры для световых сцен

- подходящие рамки аналогичной формы для последующих применений см. в линии дизайна В.7
- остальная продукция для дополнения установки подходящими цветами / материалами описаны в платформе дизайна S.1/V.x

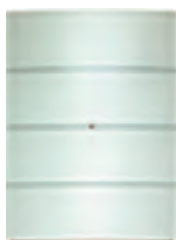

Клавишный сенсор V.IQ 4-канальный для световых сцен

Количество групп нагрузки (увеличение при каскадировании) 8
Световые сцены макс. 8
Рабочая температура -5 ... +45 °C
Размеры (ширина x высота) 88,5 x 118,1 мм

- вызов , настройка и сохранение 8 световых сцен
- клавишные сенсоры световых сцен могут каскадироваться
- второй уровень - для управления группами нагрузок 3-мя кнопками
- с синим светодиодным индикатором работы и 8 белыми светодиодами статуса (подсветка поля для надписей)
- передача значения для регулировки яркости освещения
- для шинного соединителя (скрытый монтаж)
- для установки в стандартных монтажных коробках
- с защитой от демонтажа

Подходит к арт. № стр.
Шинный соединитель, для скрытого монтажа стр. 835

Опция
Поле для надписи для клавишных сенсоров V.IQ 4-канальных 7590 00 81 548

i 957

Исполнение	арт. №	уп.
цвет: полярная белизна, матовый	7516 86 99	1
анодированный алюминий, цвет: алюминиевый	7516 86 94	1
нержавеющая сталь, металл с кратцованной поверхностью	7516 86 93	1
стекло, цвет: полярная белизна	7516 86 90	1
стекло, цвет: черный	7516 86 92	1

Berker B.IQ — Клавишные сенсоры с регулятором температуры

- для функций включения, нажатия, светорегулировки, жалюзи и регулятора температуры
- возможно использование кнопок и выключателей
- управление в одном уровне для выключателей, клавиш, диммеров и жалюзи
- дополнительное устройство для клавишного сенсора световых сцен
- с 2 белыми светодиодами состояния на клавишу (подсветка поля для надписей)
- с синим светодиодом режима работы
- для индивидуального регулирования температуры отдельного помещения
- для режима обогрева и / или охлаждения с / без дополнительных ступеней
- режимы работы: комфорт, ожидание, ночь и защита от мороза / жары
- с 2-мя дополнительными функциональными клавишами для управления дисплеем
- индикация режима работы, блокировки, комнатной/внешней температуры, а также времени с сочетанием с датчиком времени
- измерение температуры внутренним датчиком температуры пола и / или внешним объектом коммуникации (соотношение оценки может параметрироваться)
- предоставление значения комнатной температуры с помощью объекта коммуникации
- с функциями таймера температуры и 2-х недельного таймера
- включаемая функция подсказки для кнопок
- для установки в стандартных монтажных коробках
- для типов регулирования PI и 2-point из макс. 2 петель
- с защитой от демонтажа
- отображение текста (ASCII-формат)
- широкоформатный дисплей с символами и подсветкой, включение через объект
- с функцией блокировки клавиш
- настраиваемое меню управления дисплея
- отдельный объект для оконного контакта
- программируется в ETS2 начиная с версии V1.2a
- телеграмма о сигнале тревоги при отсоединении от шинного соединителя 1 бит, 1 или 2 байта
- датчик присутствия настраивается для большего комфорта
- может посылать 1-2 байтовые значения температуры, освещенности
- подходящие рамки аналогичной формы для последующих применений см. в линии дизайна B.7
- остальная продукция для дополнения установки подходящими цветами / материалами описаны в платформе дизайна S.1/B.x



Шинный соединитель для скрытого монтажа, для B.IQ с регулятором температуры помещения

Рабочее напряжение на шину 21 ... 32 В=

Рабочая температура +5 ... +45 °С

Глубина монтажа 20 мм

- для клавишных сенсоров B.IQ с регулятором температуры и дисплеем или Bluetooth-шлюзом
- с кнопкой программирования и красным светодиодом
- шинное соединение через контактный зажим
- без фиксаторов

Подходит к Опция	арт. №	стр.
Заглушка для шинного соединителя	7594 02 ..	907
Исполнение	арт. №	уп.
Шинный соединитель для скрытого монтажа, для B.IQ с регулятором температуры помещения	7504 00 03	1



Клавишный сенсор V.IQ 3-канальный с регулятором температуры помещения

- с дисплеем



Класс энергетической эффективности	IV (2%)
Рабочая температура	-5 ... +45 °C
Размеры (ширина x высота)	88,5 x 119,6 мм

■ для шинного соединителя UP для V.IQ с регулятором температуры помещения

Подходит к	арт. №	стр.
Шинный соединитель для скрытого монтажа, для V.IQ с регулятором температуры помещения		стр. 841
Опция		
Поле для надписи для клавишных сенсоров V.IQ 1–3-канальных	7590 00 80	547

i 957

Исполнение	арт. №	уп.
цвет: полярная белизна, матовый	7566 35 99	1
анодированный алюминий, цвет: алюминиевый	7566 35 94	1
нержавеющая сталь, металл с кратцовой поверхностью	7566 35 93	1
стекло, цвет: полярная белизна	7566 35 90	1
стекло, цвет: черный	7566 35 92	1



Клавишный сенсор V.IQ 4-канальный с регулятором температуры помещения

- с дисплеем



Класс энергетической эффективности	IV (2%)
Рабочая температура	-5 ... +45 °C
Размеры (ширина x высота)	88,5 x 149,2 мм

■ для шинного соединителя UP для V.IQ с регулятором температуры помещения

Подходит к	арт. №	стр.
Шинный соединитель для скрытого монтажа, для V.IQ с регулятором температуры помещения		стр. 841
Опция		
Поле для надписи для клавишных сенсоров V.IQ 4-канальных	7590 00 81	548

i 957

Исполнение	арт. №	уп.
цвет: полярная белизна, матовый	7566 45 99	1
анодированный алюминий, цвет: алюминиевый	7566 45 94	1
нержавеющая сталь, металл с кратцовой поверхностью	7566 45 93	1
стекло, цвет: полярная белизна	7566 45 90	1
стекло, цвет: черный	7566 45 92	1



Клавишный сенсор V.IQ 5-канальный с регулятором температуры помещения

- с дисплеем



Класс энергетической эффективности	IV (2%)
Рабочая температура	-5 ... +45 °C
Размеры (ширина x высота)	88,5 x 178,8 мм

■ для шинного соединителя UP для V.IQ с регулятором температуры помещения

Подходит к	арт. №	стр.
Шинный соединитель для скрытого монтажа, для V.IQ с регулятором температуры помещения		стр. 841
Опция		
Поле для надписи для клавишных сенсоров V.IQ 5-канальных	7590 00 82	548

i 957

Исполнение	арт. №	уп.
цвет: полярная белизна, матовый	7566 55 99	1
анодированный алюминий, цвет: алюминиевый	7566 55 94	1
нержавеющая сталь, металл с кратцовой поверхностью	7566 55 93	1
стекло, цвет: полярная белизна	7566 55 90	1
стекло, цвет: черный	7566 55 92	1

**Инфракрасный клавишный сенсор V.IQ
3-канальный с регулятором температуры помещения**
- с дисплеем

Класс энергетической эффективности	IV (2%)
Рабочая температура	-5 ... +45 °C
Размеры (ширина x высота)	88,5 x 128,6 мм

- ИК телеграмма с RC5 кодированием настраиваема для каждой кнопки
- для шинного соединителя UP для V.IQ с регулятором температуры помещения

Подходит к	арт. №	стр.
Шинный соединитель для скрытого монтажа, для V.IQ с регулятором температуры помещения		стр. 841
Опция		
Поле для надписи для клавишных сенсоров V.IQ 1–3-канальных	7590 00 80	547
Ручной передатчик для инфракрасного клавишного сенсора V.IQ	2779	844

i 957

Исполнение	арт. №	уп.
цвет: полярная белизна, матовый	7566 36 99	1
анодированный алюминий, цвет: алюминиевый	7566 36 94	1
нержавеющая сталь, металл с кратцовой поверхностью	7566 36 93	1
стекло, цвет: полярная белизна	7566 36 90	1
стекло, цвет: черный	7566 36 92	1

**Инфракрасный клавишный сенсор V.IQ
4-канальный с регулятором температуры помещения**
- с дисплеем

Класс энергетической эффективности	IV (2%)
Рабочая температура	-5 ... +45 °C
Размеры (ширина x высота)	88,5 x 158,2 мм

- ИК телеграмма с RC5 кодированием настраиваема для каждой кнопки
- для шинного соединителя UP для V.IQ с регулятором температуры помещения

Подходит к	арт. №	стр.
Шинный соединитель для скрытого монтажа, для V.IQ с регулятором температуры помещения		стр. 841
Опция		
Поле для надписи для клавишных сенсоров V.IQ 4-канальных	7590 00 81	548
Ручной передатчик для инфракрасного клавишного сенсора V.IQ	2779	844

i 957

Исполнение	арт. №	уп.
цвет: полярная белизна, матовый	7566 46 99	1
анодированный алюминий, цвет: алюминиевый	7566 46 94	1
нержавеющая сталь, металл с кратцовой поверхностью	7566 46 93	1
стекло, цвет: полярная белизна	7566 46 90	1
стекло, цвет: черный	7566 46 92	1



Инфракрасный клавишный сенсор V.IQ 5-канальный с регулятором температуры помещения

- с дисплеем



Класс энергетической эффективности IV (2%)
Рабочая температура -5 ... +45 °C
Размеры (ширина x высота) 88,5 x 187,8 мм

- ИК телеграмма с RC5 кодированием настраиваема для каждой кнопки
- для шинного соединителя UP для V.IQ с регулятором температуры помещения

Подходит к	арт. №	стр.
Шинный соединитель для скрытого монтажа, для V.IQ с регулятором температуры помещения		стр. 841
Опция		
Поле для надписи для клавишных сенсоров V.IQ 5-канальных	7590 00 82	548
Ручной передатчик для инфракрасного клавишного сенсора V.IQ	2779	844

i 957

Исполнение	арт. №	уп.
цвет: полярная белизна, матовый	7566 56 99	1
анодированный алюминий, цвет: алюминиевый	7566 56 94	1
нержавеющая сталь, металл с кратцовой поверхностью	7566 56 93	1
стекло, цвет: полярная белизна	7566 56 90	1
стекло, цвет: черный	7566 56 92	1



Ручной передатчик для инфракрасного клавишного сенсора V.IQ

Рабочее напряжение 6 В=
Радиус действия инфракрасного устройства ≈ 10 м
Количество инфракрасных радиоканалов 24
Размеры (Д x Ш x В) 192 x 53 x 23 мм
Срок службы батарейки [годы] ≈ 3

- RC5-шифрование
- с 3 светодиодами групп каналов (также светодиоды статуса отправки и состояния батареи)
- с 3 групповыми кнопками каналов А, В, С
- 8 каналов для регулирования освещенности
- с защитой от детей

Необходимые батарейки 4 x Micro, Alkaline (LR 03) не входят в объем поставки.
Для дистанционного ИК-управления (на основе батареек) всех подчиненных ИК-приемников.

Подходит к	арт. №	стр.
Инфракрасный клавишный сенсор V.IQ 3-канальный с регулятором температуры помещения		стр. 843
Инфракрасный клавишный сенсор V.IQ 4-канальный с регулятором температуры помещения		стр. 843
Инфракрасный клавишный сенсор V.IQ 5-канальный с регулятором температуры помещения		стр. 844



Исполнение	арт. №	уп.
цвет: антрацитовый, матовый	2779	1

Berker V.IQ - Поля для надписей



Поле для надписи для клавишных сенсоров V.IQ 1-3-канальных

Размеры (Ш x В x Г) 151,6 x 85 x 5,7 мм

- может подсвечиваться индикатором статуса

i 957

Исполнение	арт. №	уп.
цвет: бесцветный, прозрачный	7590 00 80	1



Поле для надписи для клавишных сенсоров V.IQ 4-канальных

Размеры (Ш x В x Г) 151,6 x 114,6 x 5,7 мм

- может подсвечиваться индикатором статуса

i 957

Исполнение	арт. №	уп.
цвет: бесцветный, прозрачный	7590 00 81	1

Поле для надписи для клавишных сенсоров V.IQ 5-канальных

Размеры (Ш x В x Г) 151,6 x 144,2 x 5,7 мм ■ может подсвечиваться индикатором статуса

957

Исполнение	арт. №	уп.
цвет: бесцветный, прозрачный	7590 00 82	1

Berker TS Sensor - Стекланный сенсор «Комфорт»

- со встроенным шинным соединителем
- Управление легким касанием сенсорных поверхностей на белых светодиодах
- функции: вкл. / выкл., регулировка освещенности, управление жалюзи
- возможно использование кнопок и выключателей
- управление в одном уровне для выключателей, клавиш, диммеров и жалюзи
- дополнительное устройство для клавишного сенсора световых сцен
- вызов, настройка и сохранение 8 световых сцен
- встроенный датчик температуры пола
- измерение температуры внутренним и / или внешним датчиком температуры пола с формированием среднего значения
- дополнительное подсоединение для внешнего датчика температуры пола
- может использоваться как дополнительное устройство регулятора
- предоставление значения комнатной температуры с помощью объекта коммуникации
- функция блокировки для сенсорных кнопок, например, для очистки стеклянной поверхности
- может посылать 1-2 байтовые значения температуры, освещенности
- шинное соединение через контактный зажим
- для вертикального монтажа
- для монтажа обязательно использовать плоскую 2-местную монтажную коробку, № для заказа 1871
- с переходной рамкой для защиты от снятия, образования щелей стыков и специальных условий монтажа
- с инструментом для демонтажа
- различные возможности нанесения надписей (текст и / или символы) с помощью **нового конфигуратора изделий / надписей** на сайте configurator.berker.com
- для индивидуальных надписей на стекланных сенсорах и датчиках касания (сконфигурированные варианты) новый конфигуратор изделий / надписей генерирует номер схемы, который следует дополнительно указать при заказе

Стекланный сенсор KNX «Комфорт», 1-канальный
- с шинным соединителем

Рабочее напряжение	21 ... 32 В=
Потребляемый ток	12,5 мА
Рабочая температура	-5 ... +45 °С
Размеры (Ш x В x Г)	86 x 160 x 5,7 мм

- с синим светодиодом работы и 2 белыми светодиодами состояния
- остальная продукция для дополнения установки подходящими цветами / материалами описаны в платформе дизайна S.1/B.x
- стекланные рамки аналогичной формы для последующих применений см. в линии дизайна B.7

Подходит к	арт. №	стр.
Монтажная коробка 2-местная, плоская	1871	849
Опция		
Датчик температуры пола / дистанционный датчик	161	114

957

Исполнение	арт. №	уп.
Berker TS Sensor		
стекло, цвет: полярная белизна	7514 18 30	1
стекло, цвет: черный	7514 18 35	1
стекло, цвет: алюминиевый	7514 10 34	1
Berker TS Sensor - конфигуратор		
стекло, цвет: полярная белизна	7514 19 30	1
стекло, цвет: черный	7514 19 35	1
стекло, цвет: алюминиевый	7514 11 34	1



**Стекланный сенсор KNX «Комфорт»,
2-канальный**

- с шинным соединителем



Рабочее напряжение	21 ... 32 В=
Потребляемый ток	12,5 мА
Рабочая температура	-5 ... +45 °С
Размеры (Ш x В x Г)	86 x 160 x 5,7 мм

- с синим светодиодом работы и 4 белыми светодиодами состояния
- остальная продукция для дополнения установки подходящими цветами / материалами описаны в платформе дизайна S.1/В.х
- стеклянные рамки аналогичной формы для последующих применений см. в линии дизайна В.7

Подходит к	арт. №	стр.
Монтажная коробка 2-местная, плоская	1871	849
Опция		
Датчик температуры пола / дистанционный датчик	161	114

i 957

Исполнение	арт. №	уп.
Berker TS Sensor		
стекло, цвет: полярная белизна	7514 28 30	1
стекло, цвет: черный	7514 28 35	1
стекло, цвет: алюминиевый	7514 20 34	1
Berker TS Sensor - конфигуратор		
стекло, цвет: полярная белизна	7514 29 30	1
стекло, цвет: черный	7514 29 35	1
стекло, цвет: алюминиевый	7514 21 34	1



**Стекланный сенсор KNX «Комфорт»,
3-канальный**

- с шинным соединителем



Рабочее напряжение	21 ... 32 В=
Потребляемый ток	12,5 мА
Рабочая температура	-5 ... +45 °С
Размеры (Ш x В x Г)	86 x 160 x 5,7 мм

- с синим светодиодом работы и 6 белыми светодиодами состояния
- остальная продукция для дополнения установки подходящими цветами / материалами описаны в платформе дизайна S.1/В.х
- стеклянные рамки аналогичной формы для последующих применений см. в линии дизайна В.7

Подходит к	арт. №	стр.
Монтажная коробка 2-местная, плоская	1871	849
Опция		
Датчик температуры пола / дистанционный датчик	161	114

i 957

Исполнение	арт. №	уп.
Berker TS Sensor		
стекло, цвет: полярная белизна	7514 38 30	1
стекло, цвет: черный	7514 38 35	1
стекло, цвет: алюминиевый	7514 30 34	1
Berker TS Sensor - конфигуратор		
стекло, цвет: полярная белизна	7514 39 30	1
стекло, цвет: черный	7514 39 35	1
стекло, цвет: алюминиевый	7514 31 34	1



**Стекланный сенсор KNX «Комфорт»,
4-канальный**

- с шинным соединителем



Рабочее напряжение 21 ... 32 В=
 Потребляемый ток 12,5 мА
 Рабочая температура -5 ... +45 °С
 Размеры (Ш x В x Г) 86 x 160 x 5,7 мм

- с синим светодиодом работы и 8 белыми светодиодами состояния
- остальная продукция для дополнения установки подходящими цветами / материалами описаны в платформе дизайна S.1/В.х
- стеклянные рамки аналогичной формы для последующих применений см. в линии дизайна В.7

Подходит к	арт. №	стр.
Монтажная коробка 2-местная, плоская	1871	849
Опция		
Датчик температуры пола / дистанционный датчик	161	114

i 957

Исполнение	арт. №	уп.
Berker TS Sensor		
стекло, цвет: полярная белизна	7514 48 30	1
стекло, цвет: черный	7514 48 35	1
стекло, цвет: алюминиевый	7514 40 34	1
Berker TS Sensor - конфигуратор		
стекло, цвет: полярная белизна	7514 49 30	1
стекло, цвет: черный	7514 49 35	1
стекло, цвет: алюминиевый	7514 41 34	1

Стекланный сенсор с регулятором температуры помещения

- со встроенным шинным соединителем
- Управление легким касанием сенсорных поверхностей на белых светодиодах
- функции: вкл. / выкл., регулировка освещенности, управление жалюзи
- возможно использование кнопок и выключателей
- управление в одном уровне для выключателей, клавиш, диммеров и жалюзи
- дополнительное устройство для клавишного сенсора световых сцен
- вызов, настройка и сохранение 8 световых сцен
- для режима обогрева и / или охлаждения с / без дополнительных ступеней
- режимы работы: комфорт, ожидание, ночь и защита от мороза / жары
- широкоформатный светодиодный дисплей с символами
- с 2-мя дополнительными сенсорными кнопками для управления дисплеем
- индикация режима работы, блокировки, комнатной/внешней температуры, а также времени с сочетанием с задатчиком времени
- встроенный датчик температуры пола
- измерение температуры внутренним и / или внешним датчиком температуры пола с формированием среднего значения
- дополнительное подсоединение для внешнего датчика температуры пола
- может использоваться как дополнительное устройство регулятора
- регулирование температуры путем локального измерения или значение измерения посредством объекта
- функция блокировки для сенсорных кнопок, например, для очистки стеклянной поверхности
- может посылать 1-2 байтовые значения температуры, освещенности
- необходим отдельный источник питания
- возможна работа с бездрессельным выходом KNX источника питания (следить за потреблением тока)
- шинное соединение через контактный зажим
- для вертикального монтажа
- для монтажа обязательно использовать плоскую 2-местную монтажную коробку, № для заказа 1871
- с переходной рамкой для защиты от снятия и образования щелей стыков
- с инструментом для демонтажа
- различные возможности нанесения надписей (текст и / или символы) с помощью **нового конфигуратора изделий / надписей** на сайте configurator.berker.com
- для индивидуальных надписей на стеклянных сенсорах и датчиках касания (skonfigurirovannyye варианты) новый конфигуратор изделий / надписей генерирует номер схемы, который следует дополнительно указать при заказе



Стекланный сенсор KNX 2-канальный, с регулятором температуры

- с дисплеем
- с шинным соединителем

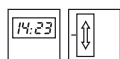

Рабочее напряжение	21 ... 32 В=
Потребляемый ток	23 мА
Класс энергетической эффективности	IV (2%)
Рабочая температура	-5 ... +45 °С
Размеры (Ш x В x Г)	86 x 160 x 5,7 мм

- с синим светодиодом работы и 4 белыми светодиодами состояния
- остальная продукция для дополнения установки подходящими цветами / материалами описаны в платформе дизайна S.1/B.x
- стеклянные рамки аналогичной формы для последующих применений см. в линии дизайна В.7

Подходит к	арт. №	стр.
Монтажная коробка 2-местная, плоская	1871	849
Блок питания 24 В постоянного тока, рядный встраиваемый прибор (REG)	7591 00 03	573
Источник питания KNX 320 мА + 24 В для постоянного тока, 640 мА, рядный встраиваемый прибор (REG)	7501 00 20	573
Опция Датчик температуры пола / дистанционный датчик	161	114

i 957

Исполнение	арт. №	уп.
Berker TS Sensor		
стекло, цвет: полярная белизна	7564 20 30	1
стекло, цвет: черный	7564 20 35	1
стекло, цвет: алюминиевый	7564 20 34	1
Berker TS Sensor - конфигуратор		
стекло, цвет: полярная белизна	7564 21 30	1
стекло, цвет: черный	7564 21 35	1
стекло, цвет: алюминиевый	7564 21 34	1



Стекланный сенсор KNX 3-канальный, с регулятором температуры

- с дисплеем
- с шинным соединителем

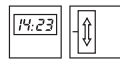

Рабочее напряжение	21 ... 32 В=
Потребляемый ток	23 мА
Класс энергетической эффективности	IV (2%)
Рабочая температура	-5 ... +45 °С
Размеры (Ш x В x Г)	86 x 160 x 5,7 мм

- с синим светодиодом работы и 6 белыми светодиодами состояния
- остальная продукция для дополнения установки подходящими цветами / материалами описаны в платформе дизайна S.1/В.х
- стеклянные рамки аналогичной формы для последующих применений см. в линии дизайна В.7

Подходит к	арт. №	стр.
Монтажная коробка 2-местная, плоская	1871	849
Блок питания 24 В постоянного тока, рядный встраиваемый прибор (REG)	7591 00 03	573
Источник питания KNX 320 мА + 24 В для постоянного тока, 640 мА, рядный встраиваемый прибор (REG)	7501 00 20	573
Опция		
Датчик температуры пола / дистанционный датчик	161	114

i 957

Исполнение	арт. №	уп.
Berker TS Sensor		
стекло, цвет: полярная белизна	7564 30 30	1
стекло, цвет: черный	7564 30 35	1
стекло, цвет: алюминиевый	7564 30 34	1
Berker TS Sensor - конфигуратор		
стекло, цвет: полярная белизна	7564 31 30	1
стекло, цвет: черный	7564 31 35	1
стекло, цвет: алюминиевый	7564 31 34	1

Berker TS Sensor - Дополнительные изделия



Монтажная коробка 2-местная, плоская

Размеры (Ш x В x Г)	68 x 139 x 47,5 мм
Отверстия фрезерования Ø	2 x 68 мм
Расстояние между отверстиями фрезерования	71 мм

- для скрытого монтажа и установки в полой стене
- монтаж непосредственно на стене или с переходной рамкой

Подходит к	арт. №	стр.
Berker TS Sensor - Стекланный сенсор «Комфорт»		стр. 845
Стекланный сенсор с регулятором температуры помещения		стр. 848

i 957

Исполнение	арт. №	уп.
Монтажная коробка 2-местная, плоская	1871	1

Touch Control



KNX Touch Control с TFT-дисплеем

- с шинным соединителем



Рабочее напряжение на шину	21 ... 32 В=
Вспомогательное напряжение	24 В=
Потребляемая мощность (режим ожидания)	0,6 Вт
Потребляемая мощность KNX	≈ 1 мВт
Потребление тока по шине (передача данных)	≈ 10 мА
Размер TFT-дисплея	3,5 "
Разрешение графического дисплея	320 x 240 пкс
Класс энергетической эффективности	IV (2%)
Рабочая температура	+0 ... +50 °С
Длина провода	макс. 10 м
Сечение проводника (гибкий) с наконечником	0,25 мм ²
Размеры (Ш x В x Г)	95 x 75 x 44 мм
Глубина монтажа	25,5 мм



IP20

- цветной дисплей с высоким разрешением, с сенсорным управлением
- для отображения измеряемых значений, статуса, имеющего значение для безопасности, текстов, графических изображений и фотографий
- встроенная библиотека символов с пиктограммами
- возможность импорта самостоятельно созданных изображений / пиктограмм посредством карты Micro-SD
- функции, например, включение, светорегулировка, управление жалюзи, до 16 сцен, регулировка климата, выключение системы аварийной сигнализации, дата, время
- автоматизированные функции для управления освещением, жалюзи и рольставнями, кондиционерами и системой вентиляции
- функция блокировки для очистки области интерфейса пользователя
- 16 функций реле и будильник
- логические элементы: 4 x И, 4 x ИЛИ с 4 выходами на каждый элемент
- со встроенным шинным соединителем
- 4 аналоговых / цифровых входа
- с кнопкой программирования
- встроенный датчик яркости для автоматической настройки дисплея
- внутренний датчик присутствия для автоматической активации индикации
- до макс. 10 свободно конфигурируемых страниц для элементов системы управления и индикаторов
- шинное соединение через контактный зажим
- подсоединение внешнего датчика температуры и бинарных контактов

Подходит к	арт. №	стр.
Блок питания 24 В постоянного тока, рядный встраиваемый прибор (REG)	7591 00 03	573
Источник питания KNX 320 мА + 24 В для постоянного тока, 640 мА, рядный встраиваемый прибор (REG)	7501 00 20	573
Опция		
Дизайнерская рамка с углами		стр. 851
Дизайнерская рамка с закруглёнными углами		стр. 851
Датчик температуры пола / дистанционный датчик	160	786
Исполнение	арт. №	уп.
цвет: черный, глянцевый	7574 01 01	1

Дизайнерская рамка с углами

Размеры (ширина x высота) 93,9 x 90,9 мм
 Высота от стены 4 мм

- для интеграции продуктов с нейтральным дизайном в дизайнерские линейки Berker
- для KNX Touch Control

Также следует использовать при интеграции внутренних станций аудио, ориентированных на дизайнерское исполнение.
 Подходящие продукты вы найдете в новом каталоге Elcom — Связь с дверью.

Подходит к арт. № стр.
 KNX Touch Control с TFT-дисплеем 7574 01 01 850

Исполнение	арт. №	уп.
цвет: белый, глянцевый	1319 89 82	1
цвет: белый, матовый	1319 60 99	1
цвет: полярная белизна, глянцевый	1319 70 09	1
цвет: полярная белизна, матовый	1319 19 09	1
цвет: антрацитовый, матовый	1319 70 06	1
цвет: черный, глянцевый	1319 22 45	1
цвет: алюминиевый, матовый лак	1319 64 24	1
алюминий, металл матированный	1319 22 84	1
нержавеющая сталь, металл матированный	1319 22 04	1
нержавеющая сталь, металл с кратцовой поверхностью	1319 36 06	1
стекло, цвет: полярная белизна	1319 69 09	1
стекло, цвет: алюминиевый	1319 64 14	1
стекло, цвет: черный	1319 66 16	1

Дизайнерская рамка с закруглёнными углами

Размеры (ширина x высота) 93,9 x 90,9 мм
 Высота от стены 4 мм
 Радиус закругления 12 мм

- для интеграции продуктов с нейтральным дизайном в дизайнерские линейки Berker
- для KNX Touch Control

Также следует использовать при интеграции внутренних станций аудио, ориентированных на дизайнерское исполнение.
 Подходящие продукты вы найдете в новом каталоге Elcom — Связь с дверью.

Подходит к арт. № стр.
 KNX Touch Control с TFT-дисплеем 7574 01 01 850

Исполнение	арт. №	уп.
цвет: полярная белизна, глянцевый	1319 21 89	1
белый, с эффектом бархата	1319 60 82	1
цвет: полярная белизна, матовый	1319 60 89	1
цвет: антрацитовый, матовый	1319 60 86	1
цвет: черный, глянцевый	1319 21 45	1
цвет: алюминиевый, матовый лак	1319 60 84	1
анодированный алюминий, цвет: алюминиевый	1319 21 84	1
нержавеющая сталь, металл матированный	1319 21 04	1
стекло, цвет: полярная белизна	1319 21 09	1
стекло, цвет: черный	1319 21 16	1

Сенсорная панель

**Сенсорная панель 7» Android**

Питание через Ethernet (PoE)	18 ... 48 В=
Вспомогательное напряжение	18 ... 48 В=
Потребляемая мощность	< 10 Вт
Размер TFT-дисплея	7 "
Разрешение графического дисплея	800 x 480 пкс
Сила света	300 кд./м ²
Скорость передачи Ethernet	макс. 10/100 Мбит/с
Процессор	1 ГГц
Оперативная память (RAM)	512 МБ
Рабочая температура	+5 ... +45 °С
Сечение проводника (гибкий) с наконечником	макс. 0,75 мм ²
Сечение провода (массивный)	макс. 1,5 мм ²
Размеры (Ш x В x Г)	189,7 x 125,7 x 48,3 мм
Высота от стены	12 мм

Без применения в режиме аудио достаточно питания по технологии PoE согласно IEEE 802.3af Class 3.

EN 55022
EN 55024
EN 60950-1

- панель управления с емкостным, цветным ЖК-дисплеем с сенсорным управлением формата 16:9, с управлением Multitouch
- для визуализации ПО domovea и отображения предварительно сконфигурированных функций, измеряемых значений и данных
- для вертикального и горизонтального отображения domovea
- освещение дисплея автоматически включается с помощью датчика яркости
- соединение через сервер domovea с системой KNX
- операционная система: OS Android 4.1
- приложения (Apps) в предустановленном Android-Launcher — без доступа к внешним приложениям
- интеграция функций телекоммуникации в domovea Client или Elcom VideoFON-Client
- бесшумное, долговечное конвекторное охлаждение без вентилятора
- разъем RJ45 для подключения к локальной сети (LAN)
- микрофон и динамик с подавлением эха
- с соединительным кабелем USB/Mini-USB тип А
- с набором для подсоединения RJ45, состоящим из соединителя и пэтч-кабеля
- доступное без демонтажа гнездо мини-USB 2.0, например, для подсоединения внешних носителей данных или для установки обновлений, в верхней части дисплея
- два разъема USB 2.0 с обратной стороны
- для скрытого монтажа и установки в полую стену
- для вертикального и горизонтального монтажа

Подходит к	арт. №	стр.
Корпус, для скрытого монтажа, для сенсорной панели 7»	7590 01 07	780
Корпус, для скрытого монтажа, для сенсорной панели 7», заподлицо со стеной	7590 02 07	780
Опция		
Блок питания 24 В постоянного тока, рядный встраиваемый прибор (REG)	7591 00 03	573
Источник питания KNX 320 мА + 24 В для постоянного тока, 640 мА, рядный встраиваемый прибор (REG)	7501 00 20	573
Сервер REG межсетевой операционной системы Berker domovea	7571 00 05	781
Комплект Berker domovea	7571 00 06	782

Исполнение	арт. №	уп.
цвет: антрацитовый, 7» Android	7574 01 07	1



Сенсорная панель 10» Android

Питание через Ethernet (PoE)	18 ... 48 В=
Вспомогательное напряжение	18 ... 48 В=
Потребляемая мощность	< 10 Вт
Размер TFT-дисплея	10"
Разрешение графического дисплея	1280 x 800 пкс
Сила света	300 кд./м ²
Скорость передачи Ethernet	макс. 10/100 Мбит/с
Процессор	1 ГГц
Оперативная память (RAM)	512 МБ
Рабочая температура	+5 ... +45 °С
Сечение проводника (гибкий) с наконечником	макс. 0,75 мм ²
Сечение провода (массивный)	макс. 1,5 мм ²
Размеры (Ш x В x Г)	259,4 x 177 x 67,5 мм
Высота от стены	10 мм

Без применения в режиме аудио достаточно питания по технологии PoE согласно IEEE 802.3af Class 3.

EN 55022
EN 55024
EN 60950-1

- панель управления с емкостным, цветным ЖК-дисплеем с сенсорным управлением формата 16:9, с управлением Multitouch
- для визуализации ПО domovea и отображения предварительно сконфигурированных функций, измеряемых значений и данных
- для горизонтального отображения domovea
- освещение дисплея автоматически включается с помощью датчика яркости
- соединение через сервер domovea с системой KNX
- операционная система: OS Android 4.1
- приложения (Apps) в предустановленном Android-Launcher — без доступа к внешним приложениям
- интеграция функций телекоммуникации в domovea Client или Elcom VideoFON-Client
- бесшумное, долговечное конвекторное охлаждение без вентилятора
- разъем RJ45 для подключения к локальной сети (LAN)
- микрофон и динамик с подавлением эха
- с соединительным кабелем USB/Mini-USB тип А
- с набором для подсоединения RJ45, состоящим из соединителя и пэтч-кабеля
- доступное без демонтажа гнездо мини-USB 2.0, например, для подсоединения внешних носителей данных или для установки обновлений, в верхней части дисплея
- два разъема USB 2.0 с обратной стороны
- для скрытого монтажа и установки в полую стену
- для горизонтального монтажа

Подходит к	арт. №	стр.
Корпус, для скрытого монтажа, для сенсорной панели 10»	7590 01 10	780
Корпус, для скрытого монтажа, для сенсорной панели 10», заподлицо со стеной	7590 02 10	780
Опция		
Блок питания 24 В постоянного тока, рядный встраиваемый прибор (REG)	7591 00 03	573
Источник питания KNX 320 мА + 24 В для постоянного тока, 640 мА, рядный встраиваемый прибор (REG)	7501 00 20	573
Комплект Berker domovea	7571 00 06	782
Сервер REG межсетевой операционной системы Berker domovea	7571 00 05	781

Исполнение	арт. №	уп.
цвет: антрацитовый, 10» Android	7574 01 10	1



Сенсорная панель 10» Windows

Вспомогательное напряжение	24 В=
Потребляемая мощность	макс. 20 Вт
Размер TFT-дисплея	10 "
Разрешение графического дисплея	1280 x 800 пкс
Скорость передачи Ethernet	макс. 1000 Мбит/с
Процессор	2 x 1 ГГц
Оперативная память (RAM)	2 ГБ
Рабочая температура	+5 ... +35 °С
Сечение проводника (гибкий) с наконечником	макс. 0,75 мм ²
Сечение провода (массивный)	макс. 1,5 мм ²
Размеры (Ш x В x Г)	259,4 x 177 x 67,5 мм
Высота от стены	10 мм

EN 55022
EN 55024
EN 60950-1

- панель управления с емкостным, цветным ЖК-дисплеем с сенсорным управлением формата 16:9, с управлением Multitouch
- для визуализации ПО domovea через PC-Client и другие приложения на базе Windows для отображения предварительно сконфигурированных функций, измеряемых значений и данных
- для горизонтального отображения domovea
- освещение дисплея автоматически включается с помощью датчика яркости
- с помощью локального сервера, например сервера domovea, возможно подключение к системе KNX
- визуализация для Berker IP-Control через браузер
- операционная система: Windows 7 embedded, на встроенном ПК
- интеграция функций телекоммуникации в Elcom VideoFON-Client
- бесшумное, долговечное конвекторное охлаждение без вентилятора
- два разъема RJ45 для подключения LAN
- внутренний накопитель SSD 64 ГБ
- микрофон и динамик с подавлением эха
- с соединительным кабелем USB/Mini-USB тип A
- с набором для подсоединения RJ45, состоящим из соединителя и пэтч-кабеля
- доступное без демонтажа гнездо мини-USB 2.0, например, для подсоединения внешних носителей данных или для установки обновлений, в верхней части дисплея
- два разъема USB 2.0 с обратной стороны
- дополнительный разъем для последовательного интерфейса RS232
- кабель RJ45 входит в объем поставки
- для скрытого монтажа и установки в полую стену
- для вертикального и горизонтального монтажа

Подходит к	арт. №	стр.
Корпус, для скрытого монтажа, для сенсорной панели 10»	7590 01 10	780
Корпус, для скрытого монтажа, для сенсорной панели 10», заподлицо со стеной	7590 02 10	780
Опция		
Блок питания 24 В постоянного тока, рядный встраиваемый прибор (REG)	7591 00 03	573
Источник питания KNX 320 мА + 24 В для постоянного тока, 640 мА, рядный встраиваемый прибор (REG)	7501 00 20	573
IP-Control, рядный встраиваемый прибор (REG)	7571 00 04	857
IP-Control для управления использованием помещения рядный встраиваемый прибор (REG), цвет: светлосерый	7571 00 36	857
Сервер REG межсетевой операционной системы Berker domovea	7571 00 05	781
Комплект Berker domovea	7571 00 06	782

Исполнение	арт. №	уп.
цвет: антрацитовый, 10» Windows	7574 02 10	1



Сенсорная панель 16» Windows

Вспомогательное напряжение	24 В=
Потребляемая мощность	макс. 20 Вт
Размер TFT-дисплея	16 "
Разрешение графического дисплея	1366 x 768 пкс
Скорость передачи Ethernet	макс. 1000 Мбит/с
Процессор	2 x 1 ГГц
Оперативная память (RAM)	2 ГБ
Рабочая температура	+5 ... +35 °С
Сечение проводника (гибкий) с наконечником	макс. 0,75 мм ²
Сечение провода (массивный)	макс. 1,5 мм ²
Размеры (Ш x В x Г)	377,4 x 231,8 x 66,4 мм
Высота от стены	11 мм

EN 55022
EN 55024
EN 60950-1

- панель управления с емкостным, цветным ЖК-дисплеем с сенсорным управлением формата 16:9, с управлением Multitouch
- для визуализации ПО domovea через PC-Client и другие приложения на базе Windows для отображения предварительно сконфигурированных функций, измеряемых значений и данных
- для горизонтального отображения domovea
- освещение дисплея автоматически включается с помощью датчика яркости
- с помощью локального сервера, например сервера domovea, возможно подключение к системе KNX
- визуализация для Berker IP-Control через браузер
- операционная система: Windows 7 embedded, на встроенном ПК
- интеграция функций телекоммуникации в Elcom VideoFON-Client
- бесшумное, долговечное конвекторное охлаждение без вентилятора
- два разъема RJ45 для подключения LAN
- внутренний накопитель SSD 32 ГБ
- микрофон и динамик с подавлением эха
- с соединительным кабелем USB/Mini-USB тип А
- с набором для подсоединения RJ45, состоящим из соединителя и пэтч-кабеля
- доступное без демонтажа гнездо мини-USB 2.0, например, для подсоединения внешних носителей данных или для установки обновлений, в верхней части дисплея
- два разъема USB 2.0 с обратной стороны
- дополнительный разъем для последовательного интерфейса RS232
- кабель RJ45 входит в объем поставки
- для скрытого монтажа и установки в полую стену
- для вертикального и горизонтального монтажа

Подходит к	арт. №	стр.
Корпус, для скрытого монтажа, для сенсорной панели 16»	7590 01 16	780
Корпус, для скрытого монтажа, для сенсорной панели 16», заподлицо со стеной	7590 02 16	780
Опция		
Блок питания 24 В постоянного тока, рядный встраиваемый прибор (REG)	7591 00 03	573
Источник питания KNX 320 мА + 24 В для постоянного тока, 640 мА, рядный встраиваемый прибор (REG)	7501 00 20	573
IP-Control, рядный встраиваемый прибор (REG)	7571 00 04	857
IP-Control для управления использованием помещения рядный встраиваемый прибор (REG), цвет: светло-серый	7571 00 36	857
Сервер REG межсетевой операционной системы Berker domovea	7571 00 05	781
Комплект Berker domovea	7571 00 06	782

Исполнение	арт. №	уп.
цвет: антрацитовый, 16» Windows	7574 02 16	1



Корпус для скрытого монтажа

- для монтажа сенсорной панели
- с декоративной крышкой
- для скрытого монтажа и установки в полую стену
- для вертикального и горизонтального монтажа

Исполнение	арт. №	уп.
Корпус, для скрытого монтажа, для сенсорной панели 7», цвет: антрацитовый, лакированный ¹⁾	7590 01 07	1
Корпус, для скрытого монтажа, для сенсорной панели 10», цвет: антрацитовый, лакированный ²⁾	7590 01 10	1
Корпус, для скрытого монтажа, для сенсорной панели 16», цвет: антрацитовый, лакированный ³⁾	7590 01 16	1

¹⁾ Размеры (Ш x В x Г): 190 x 126 x 47 мм, Отверстие в полую стену (Ш x В x Г): 182 x 117 x 47 мм

²⁾ Размеры (Ш x В x Г): 260 x 177 x 64 мм, Отверстие в полую стену (Ш x В x Г): 252 x 169 x 64 мм

³⁾ Размеры (Ш x В x Г): 378 x 233 x 64 мм, Отверстие в полую стену (Ш x В x Г): 370 x 225 x 64 мм



Корпус для скрытого монтажа, заподлицо со стеной

- для монтажа сенсорной панели заподлицо со стеной
- с декоративной крышкой
- для скрытого монтажа и установки в полую стену
- для вертикального и горизонтального монтажа

Исполнение	арт. №	уп.
Корпус, для скрытого монтажа, для сенсорной панели 7», заподлицо со стеной, цвет: антрацитовый, лакированный ¹⁾	7590 02 07	1
Корпус, для скрытого монтажа, для сенсорной панели 10», заподлицо со стеной, цвет: антрацитовый, лакированный ²⁾	7590 02 10	1
Корпус, для скрытого монтажа, для сенсорной панели 16», заподлицо со стеной, цвет: антрацитовый, лакированный ³⁾	7590 02 16	1

¹⁾ Размеры (Ш x В x Г): 197,7 x 133,6 x 74 мм, Отверстие в полую стену (Ш x В x Г): 197,7 x 133,6 x 74 мм

²⁾ Размеры (Ш x В x Г): 269 x 186 x 74 мм, Отверстие в полую стену (Ш x В x Г): 269 x 186 x 74 мм

³⁾ Размеры (Ш x В x Г): 387 x 242 x 74 мм, Отверстие в полую стену (Ш x В x Г): 387 x 242 x 74 мм

Berker IP-Control

IP-Control рядный встраиваемый прибор (REG)

Рабочее напряжение	10 ... 30 В=
Потребляемая мощность	<= 5 ВА
Принимаемые адреса	32766
Оперативная память (RAM)	256 МБ
Рабочая температура	+0 ... +35 °С
Высота от стены от шины	58 мм
Ширина рядного встраиваемого прибора (REG)	8 TE
Размеры (Ш x В x Г)	144 x 90 x 64,5 мм

ВАРИАНТ ПРОДУКТА ДЛЯ УПРАВЛЕНИЯ ПОМЕЩЕНИЕМ В ЗАВИСИМОСТИ ОТ ТИПА ИСПОЛЬЗОВАНИЯ:

IP-Control (№ для заказа 7571 00 36), включая ПО, с помощью которого может быть создана схема размещения для управления инженерным оборудованием здания в зависимости от использования помещения/здания, например, в школах в соответствии с расписанием уроков или в общественных учреждениях в соответствии с их временем работы.

Для ввода в эксплуатацию требуются знания в области сетевой техники.

Мобильные устройства, например, смартфоны и планшеты могут подключаться через Интернет.

НОВЫЙ ЭЛЕМЕНТ ВИЗУАЛИЗАЦИИ:

CubeVision — визуализация здания в форме анимированного куба в формате 3D с дополнительными функциями (осветительный прибор RGB, погодные данные в режиме онлайн, аудио-поток и др.)

- интегрированная библиотека элементов со стандартными элементами управления
- для конфигурируемого графического интерфейса пользователя для отображения на экране ПК
- до 20 конфигураций пользователя для различного применения
- подключение внешних элементов управления с поддержкой JAVA (например, планшетного ПК) через беспроводную локальную сеть
- центральный блок управления и визуализации для KNX при помощи веб-браузера
- управление мультимедийными приложениями
- для управления и визуализации, например, жалюзи, свет, обогрев, вентиляция, охранная система, датчики и др.
- со светодиодом состояния для индикации готовности к эксплуатации, обработке данных, обмена данными KNX, состояния LAN
- сервер KNX для предоставления данных KNX максимум 15 клиентам визуализации
- обновление значения времени через сервер NTP и отправка на KNX
- создание световых сцен, каждая макс. с 28 сообщениями
- центральные функции / сценарии для отопления, жалюзи, подсветки конфигурируются пользователем
- возможен дистанционный ввод в эксплуатацию / техническое обслуживание установок KNX через Интернет (VPN, KNXnet/IP)
- ввод в эксплуатацию и программирование через веб-браузер без ETS
- с функцией еженедельного и ежегодного таймера
- инструмент конфигурации для настройки IP и установки параметров
- поддержка стандартных веб-браузеров (IE, Netscape, Firefox и т. д.)
- с датчиком событий, например, для уведомления о статусе / сообщениях о сигнале тревоги по электронной почте
- работа с бездротсельным выходом KNX источника питания (следить за потреблением тока)
- администрирование 50 пользователями для управления правами доступа
- подсоединение базы данных для хранения используемых/потребляемых данных KNX
- также может использоваться с Apple Mac OS X
- с обновляемым Flash-контроллером для последующих расширений функций
- возможно подключение веб-камеры
- для подключения к LAN отдельных устройств KNX
- со встроенным контроллером для логических функций (соединения, обработка граничного значения)
- RJ45 порт для подключения LAN
- шинное соединение через контактный зажим
- с винтовыми клеммами
- с интерфейсом USB для устройств 1-Wire (например, сенсорная техника 1-Wire)
- с интерфейсом S0 (электрический счетчик импульсов, счетчик рабочих часов и т. д.)
- контроль доступа: возможно интеграция с сенсорами считывания отпечатков пальцев ekey®

Подходит к	арт. №	стр.
Сенсорная панель		стр. 852

Исполнение	арт. №	уп.
IP-Control, рядный встраиваемый прибор (REG), цвет: светло-серый	7571 00 04	1
IP-Control для управления использованием помещения рядный встраиваемый прибор (REG), цвет: светло-серый, цвет: светло-серый	7571 00 36	1

Информационные дисплеи

**Шинный соединитель, для скрытого монтажа**

Рабочее напряжение на шину	21 ... 32 В=
Потребляемая мощность KNX	≈ 100 мВт
Рабочая температура	-5 ... +45 °C
Глубина монтажа	23 мм

- с кнопкой программирования и красным светодиодом
- как интерфейс между модулем пользователя KNX и шинным проводом
- шинное соединение через контактный зажим
- без фиксаторов

Подходит к	арт. №	стр.
Опция		
Заглушка для шинного соединителя	7594 02 ..	907
Исполнение	арт. №	уп.
Шинный соединитель, для скрытого монтажа	7504 00 01	1

**Информационные дисплеи**

Рабочая температура	-5 ... +45 °C
Ввод в эксплуатацию только начиная с ETS2 V1.2a.	

- для отображения статуса исполнительных устройств
- с ЖК-дисплеем с подсветкой
- с защитой от демонтажа
- визуальные / звуковые сообщения о сигнале тревоги, сбросом
- максимум для 48 сигнальных групп
- программируется на 1, 2 или 4 строки
- с пьезо-излучателем сигнала
- 16 знаков на строку максимум на 12 страницах
- язык: немецкий / английский

Подходит к	арт. №	стр.
Шинный соединитель, для скрытого монтажа		стр. 858

Исполнение	арт. №	уп.
Berker S.1/B.3/B.7		
цвет: белый, гляцевый	7586 00 52	1
цвет: полярная белизна, гляцевый	7586 00 59	1
цвет: полярная белизна, матовый	7586 00 89	1
цвет: антрацитовый, матовый	7586 00 85	1
цвет: алюминиевый, матовый лак	7586 00 83	1
Berker Q.1/Q.3/Q.7		
цвет: белый, с эффектом бархата	7586 00 22	1
цвет: полярная белизна, с эффектом бархата	7586 00 29	1
цвет: антрацитовый, бархатный лак	7586 00 26	1
Berker K.1/K.5		
цвет: полярная белизна, гляцевый	7586 00 79	1
цвет: антрацитовый, матовый лак	7586 00 75	1
анодированный алюминий, цвет: алюминиевый	7586 00 71	1
нержавеющая сталь, металл матированный	7586 00 73	1
Berker Arsys		
цвет: белый, гляцевый	7586 00 42	1
цвет: полярная белизна, гляцевый	7586 00 49	1
цвет: светло-бронзовый, матовый лак	7586 00 44	1
нержавеющая сталь, матовый лак	7586 00 43	1



Berker domovea

Сервер REG межсетевой операционной системы Berker domovea

Рабочее напряжение на шину	21 ... 32 В=
Вспомогательное напряжение	24 В=
Расход электроэнергии (при работе)	≈ 150 мА
Потребляемая мощность (эксплуатация)	≈ 1,5 Вт
Оперативная память (RAM)	128 МБ
Графическая память	≈ 20 МБ
Процессор	400 МГц
Рабочая температура	+0 ... +45 °С
Ширина рядного встраиваемого прибора (REG)	6 TE

Центральная единица управления и визуализации для установок KNX через клиентское программное обеспечение.

Для ввода в эксплуатацию требуются знания в области сетевой техники.

Системные требования: Windows XP, Windows VISTA, Windows 7 (32 или 64 bit).

- для управления и визуализации, например, жалюзи, свет, обогрев, вентиляция, охранная система, датчики и др.
- создание макс. 50 последовательностей из различных действий
- возможность индивидуальной конфигурации интерфейса пользователя в зависимости от помещения с помощью собственных фоновых изображений
- сервер KNX для одновременного предоставления данных KNX максимально 30 клиентам визуализации
- инструмент конфигурации для настройки IP и установки параметров
- с конфигурационным и клиентским программным обеспечением на USB-накопителе
- со светодиодами состояния для состояния LAN, индикации готовности к эксплуатации и состояния соединения с веб-порталом
- создание световых сцен
- создание архивов измеренных данных и визуализация расхода энергии с помощью энергосчетчиков KNX
- возможность управления 30 пользователями с различными правами доступа
- обновление программного обеспечения через USB-интерфейс в устройстве
- возможно подключение макс. 10 веб-камер
- RJ45 порт для подключения LAN
- шинное соединение через контактный зажим
- со штепсельными зажимами QuickConnect
- переключатель для сетевого / автономного режима
- со встроенным шинным соединителем

Подходит к	арт. №	стр.
Сенсорная панель		стр. 852
Опция		
Лицензия Berker domovea для дистанционного доступа	7590 00 34	781
Источник питания KNX 320 мА + 24 В для постоянного тока, 640 мА, рядный встраиваемый прибор (REG)	7501 00 20	573
Блок питания 24 В постоянного тока, рядный встраиваемый прибор (REG)	7591 00 03	573

производитель: серия изделий арт. №
KNX-Счетчик электроэнергии
 Hager

Исполнение	арт. №	уп.
цвет: светло-серый, матовый	7571 00 05	1



Сервер программного обеспечения межсетевой операционной системы Berker domovea с адаптером USB

Рабочее напряжение интерфейса на шину	21 ... 32 В=
Оперативная память (RAM)	128 МБ
Графическое разрешение	мин 1024 x 768 пкс
Свободное место на жестком диске	мин 500 МБ

Центральное программное обеспечение управления и визуализации для управления через клиентское программное обеспечение.

Для ввода в эксплуатацию требуются знания в области сетевой техники.

Системные требования: Windows XP, Windows VISTA, Windows 7 (32 или 64 bit).

- возможность индивидуальной конфигурации интерфейса пользователя в зависимости от помещения с помощью собственных фоновых изображений
- для управления и визуализации, например, жалюзи, свет, обогрев, вентиляция, охранная система, датчики и др.
- создание макс. 50 последовательностей из различных действий
- сервер KNX для одновременного предоставления данных KNX максимально 30 клиентам визуализации
- создание световых сцен
- создание архивов измеренных данных и визуализация расхода энергии с помощью энергосчетчиков KNX
- инструмент конфигурации для настройки IP и установки параметров
- с конфигурационным и клиентским программным обеспечением на USB-накопителе
- возможность управления 30 пользователями с различными правами доступа
- возможно подключение макс. 10 веб-камер
- процессор мин. 600 МГц
- с USB-интерфейсом для подключения к шине
- с соединительным проводом
- ПО для системы domovea для установки на ПК, совместимый с Windows®

Подходит к	арт. №	стр.
Опция		

Лицензия Berker domovea для дистанционного доступа	7590 00 34	781
--	------------	-----

производитель: серия изделий	арт. №
KNX-Счетчик электроэнергии	
Hager	

Исполнение	арт. №	уп.
Сервер программного обеспечения межсетевой операционной системы Berker domovea с адаптером USB	7590 00 35	1



Лицензия Berker domovea для дистанционного доступа

Лицензия для активации дистанционного доступа к серверу межсетевой операционной системы domovea через веб-портал www.domovea.com

- для дистанционного управления системой здания KNX посредством Berker domovea
- данные о лицензии на накопителе USB

Подходит к	арт. №	стр.
Сервер REG межсетевой операционной системы Berker domovea	7571 00 05	781
Сервер программного обеспечения межсетевой операционной системы Berker domovea с адаптером USB	7590 00 35	860

Исполнение	арт. №	уп.
Лицензия Berker domovea для дистанционного доступа	7590 00 34	1



Комплект Berker domovea

Комплект включает в себя:
 - сервер REG операционной системы Berker domovea, № для заказа 7571 00 05
 - источник питания 24 В пост. тока, рядный встраиваемый прибор (REG), № для заказа 7591 00 03
 - Лицензия Berker domovea для дистанционного доступа, № для заказа 7591 00 03

Для ввода в эксплуатацию требуются знания в области сетевой техники.

- со штепсельными зажимами QuickConnect
- переключатель для сетевого / автономного режима
- со встроенным шинным соединителем
- возможность индивидуальной конфигурации интерфейса пользователя в зависимости от помещения с помощью собственных фоновых изображений

Подходит к	арт. №	стр.
Сенсорная панель		стр. 852

Исполнение	арт. №	уп.
цвет: светло-серый, матовый	7571 00 06	1

KNX EnOcean

Модуль с настенным радиопередатчиком EnOcean

Количество радиоканалов	2
Частота передачи радиосигнала / приема радиосигнала	868,3 МГц
Дальность радиопередачи (в свободном поле)	макс. 300 м
Дальность радиопередачи (здание)	макс. 30 м
Температура окружающей среды	-25 ... +65 °С
Относительная влажность воздуха (без конденсации)	0 ... 95 %

IES14543-3-10

- однокнопочное управление в сочетании с соответствующими радиоприемниками
- для передачи команд переключения, светорегулирования или жалюзи на радиоприемник системы EnOcean
- каждому каналу может быть поставлено в соответствие любое количество радиоприемников
- предоставление энергии для отправки путем преобразования механической энергии при нажатии кнопок
- не требующее технического обслуживания устройство без батареи и внешнего источника питания
- с крепежным материалом
- для монтажа с рамками на ровной поверхности, также например, для расширения комбинаций
- для крепления винтами или на клей

Подходит к Опция	арт. №	стр.
Шлюз EnOcean KNX, для наружного монтажа	7563 00 05	862

Исполнение	арт. №	уп.
Модуль с настенным радиопередатчиком EnOcean	2411 12 00	1

Клавиша для модуля с настенным радиопередатчиком EnOcean

Подходит к	арт. №	стр.
Модуль с настенным радиопередатчиком EnOcean	2411 12 00	861

Исполнение	арт. №	уп.
Berker S.1/B.3/B.7		
цвет: полярная белизна, матовый	2411 11 89	10
цвет: антрацитовый, матовый	2411 11 09	10
цвет: антрацитовый, матовый	2411 11 06	10

Клавиша с оттиском символа «Стрелка» для модуля с настенным радиопередатчиком EnOcean

Подходит к	арт. №	стр.
Модуль с настенным радиопередатчиком EnOcean	2411 12 00	861

Исполнение	арт. №	уп.
Berker S.1/B.3/B.7		
цвет: полярная белизна, глянцевый	2411 12 89	10
цвет: полярная белизна, матовый	2411 12 09	10
цвет: антрацитовый, матовый	2411 12 06	10

Клавиша для модуля с настенным радиопередатчиком EnOcean, 2-канальная

Подходит к	арт. №	стр.
Модуль с настенным радиопередатчиком EnOcean	2411 12 00	861

Исполнение	арт. №	уп.
Berker S.1/B.3/B.7		
цвет: полярная белизна, глянцевый	2412 11 89	10
цвет: полярная белизна, матовый	2412 11 09	10
цвет: антрацитовый, матовый	2412 11 06	10



Клавиша с оттиском символа «Стрелка» для модуля с настенным радиопередатчиком EnOcean, 2-канальная

Исполнение

Berker S.1/B.3/B.7

цвет: полярная белизна, глянцевый

цвет: полярная белизна, матовый

цвет: антрацитовый, матовый

Подходит к

Модуль с настенным радиопередатчиком EnOcean

арт. №

2411 12 00

стр.

861

арт. №

уп.

2412 12 89

10

2412 12 09

10

2412 12 06

10



Клавиша с односторонним оттиском символа «Стрелка» для модуля с настенным радиопередатчиком EnOcean, 2-канальная

Исполнение

Berker S.1/B.3/B.7

цвет: полярная белизна, глянцевый

цвет: полярная белизна, матовый

цвет: антрацитовый, матовый

■ С символом в виде стрелки на перекидном выключателе

■ Для управления, например, светильниками и жалюзи с помощью блока управления

Подходит к

Модуль с настенным радиопередатчиком EnOcean

арт. №

2411 12 00

стр.

861

арт. №

уп.

2412 13 89

10

2412 13 09

10

2412 13 06

10



Шлюз EnOcean KNX, для наружного монтажа

Рабочее напряжение на шину 21 ... 32 В=

Потребляемый ток ≈ 12 мА

Частота передачи радиосигнала / приема радиосигнала 868,3 МГц (ASK)

Количество функциональных каналов 32

Температура окружающей среды -5 ... +45 °С

Относительная влажность воздуха (без конденсации) 5 ... 93 %

Размеры (Ш x В x Г) 81 x 81 x 25 мм

Двухнаправленный шлюз для передачи радиосигналов EnOcean на шину KNX или из телеграмм KNX в систему EnOcean.

■ каждый канал конфигурируется с разными функциями

■ функции приемника EnOcean для преобразования в телеграммы KNX: помимо прочего переключение, светорегулировка, жалюзи, световая сцена, оконные контакты, значения температуры, яркости, моделирование эффекта присутствия, управляющие устройства в помещении

■ функции передачи EnOcean для преобразования телеграмм KNX: переключение, светорегулировка, жалюзи, сервоприводы

■ функции логики и регулировки

■ программирования радиокомпонентов с помощью кнопок и дисплея

■ ЖК-дисплей для ввода в эксплуатацию и системной диагностики

■ с кнопкой программирования и красным светодиодом

■ со встроенным повторителем для команд передачи EnOcean

■ шинное соединение через контактный зажим

■ возможен монтаж в розетке для скрытого монтажа

Подходит к

Модуль с настенным радиопередатчиком EnOcean

арт. №

2411 12 00

стр.

861

Исполнение

цвет: белый

арт. №

7563 00 05

уп.

1

Сенсоры

Принадлежности — таймеры



Передатчик времени REG

Рабочее напряжение на шину	21 ... 32 В=
Срок службы литиевой батарейки [лет]	≈ 10
Размеры (Ш x В x Г)	36 x 90 x 66 мм
Ширина рядного встраиваемого прибора (REG)	2 TE
Высота от стены от шины	60 мм

- может применяться в затеняющих устройствах, настраивающихся на положение солнца
- автоматический переход на летнее / зимнее время (отключаемый)
- передает на шину дату и время
- гибкая настройка временного пояса и переключения летнего / зимнего времени
- по выбору: кварцевый режим или радиосинхронизация по сигналу точного времени DCF77
- с красным светодиодом состояния для приема DCF77

Исполнение	арт. №	уп.
цвет: светло-серый	7591 00 02	1

Датчик движения KNX



Модуль KNX датчика движения 1,1 м

- с внутренним датчиком температуры
- с шинным соединителем

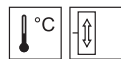

Рабочее напряжение на шину	21 ... 32 В=
Потребляемый ток KNX	макс. 10 мА
Номинальная высота монтажа	1,1 м
Время срабатывания, регулируемое	10 с ... 30 мин.
Яркость срабатывания, регулируемая	≈ 5 ... 1000 лк, дневной режим
Область охвата прямоугольной формы	≈ 12 x 16 м
Рабочая температура	-5 ... +45 °С

- с кнопкой для режимов Автоматический / постоянно вкл. / Постоянно выкл.
- с 3 режимами работы: Автоматический / постоянно вкл. / Постоянно выкл.
- режим Master/Slave для покрытия большой зоны регистрирования
- с режимом проверки
- индикация режима работы с помощью светодиода одного индикатора статуса красного / зеленого / оранжевого цвета
- иредварительная установка режима работы регулятора
- встроенный датчик температуры с выводом изменяемых значений через объект
- встроенная кнопка с возможностью настройки для ручного управления функциями шины
- функции кнопок для переключения, светорегулировки, жалюзи, устройства ввода чисел, сцены, принудительного управления
- два функциональных каналов – функции, зависящие от яркости
- дополнительный канал для режима датчика, не зависящего от яркости
- возможен вывод значения яркости через объект
- со встроенным шинным соединителем
- шинное соединение через контактный зажим
- с расширяющими распорками
- с защитой от демонтажа

Автоматическое срабатывание функций шины при движении в зоне регистрирования или ручном управлении с помощью встроенной кнопки.

Постоянное воздействие прямых солнечных лучей на уровень обнаружения, обращенный вверх, может привести к выходу из строя датчика движения. Исключительно для использования в помещении!

Исполнение	арт. №	уп.
------------	--------	-----

Berker S.1/B.3/B.7		
Модуль KNX датчика движения 1,1 м	8026 21 80	1
Berker Q.1/Q.3/Q.7, K.1/K.5		
Модуль KNX датчика движения 1,1 м	8026 21 70	1



Berker R.1/R.3		
Модуль KNX датчика движения 1,1 м	8026 21 60	1



Модуль KNX датчика движения 2,2 м

- с внутренним датчиком температуры
- с шинным соединителем



Рабочее напряжение на шину	21 ... 32 В=
Потребляемый ток KNX	макс. 10 мА
Номинальная высота монтажа	2,2 м
Время срабатывания, регулируемое	10 с ... 30 мин.
Яркость срабатывания, регулируемая	≈ 5 ... 1000 лк, дневной режим
Область охвата прямоугольной формы	≈ 8 x 12 м
Рабочая температура	-5 ... +45 °С

Автоматическое срабатывание функций шины при движении в зоне регистрирования или ручном управлении с помощью встроенной кнопки.

Постоянное воздействие прямых солнечных лучей на уровень обнаружения, обращенный вверх, может привести к выходу из строя датчика движения. Исключительно для использования в помещении!

- с кнопкой для режимов Автоматический / постоянно вкл. / Постоянно выкл.
- с 3 режимами работы: Автоматический / постоянно вкл. / Постоянно выкл.
- режим Master/Slave для покрытия большой зоны регистрирования
- с режимом проверки
- индикация режима работы с помощью светодиода-индикатора статуса красного / зеленого / оранжевого цвета
- иредварительная установка режима работы регулятора
- встроенный датчик температуры с выводом измеряемых значений через объект
- встроенная кнопка с возможностью настройки для ручного управления функциями шины
- функции кнопок для переключения, светорегулировки, жалюзи, устройства ввода чисел, сцены, принудительного управления
- два функциональных каналов – функции, зависящие от яркости
- дополнительный канал для режима датчика, не зависящего от яркости
- возможен вывод значения яркости через объект
- со встроенным шинным соединителем
- шинное соединение через контактный зажим
- с расширяющими распорками
- с защитой от демонтажа



Исполнение арт. № уп.

Berker S.1/B.3/B.7

Модуль KNX датчика движения 2,2 м **8026 22 80** 1

Berker Q.1/Q.3/Q.7, K.1/K.5

Модуль KNX датчика движения 2,2 м **8026 22 70** 1

Berker R.1/R.3

Модуль KNX датчика движения 2,2 м **8026 22 60** 1



Накладка для модуля KNX с датчиком движения «Комфорт»



Подходит к арт. № **стр.**
Модуль KNX датчика движения 1,1 м стр. 863
Модуль KNX датчика движения 2,2 м стр. 864

Исполнение арт. № уп.

Berker S.1/B.3/B.7

цвет: белый, глянцевый **8096 04 52** 1

цвет: полярная белизна, глянцевый **8096 04 59** 1

Накладка для модуля KNX с датчиком движения «Комфорт» **8096 04 09** 1

цвет: антрацитовый, матовый **8096 04 85** 1

цвет: алюминиевый, матовый **8096 04 83** 1

Berker Q.1/Q.3/Q.7

цвет: белый, с эффектом бархата **8096 04 22** 1

цвет: полярная белизна, с эффектом бархата **8096 04 29** 1

цвет: антрацитовый, бархатный лак **8096 04 26** 1

цвет: алюминиевый, бархатный лак **8096 04 21** 1





Исполнение	арт. №	уп.
Berker K.1/K.5		
цвет: полярная белизна, гляцевый	8096 04 79	1
цвет: антрацитовый, матовый	8096 04 75	1
цвет: алюминиевый, матовый лак	8096 04 71	1
нержавеющая сталь, матовый лак	8096 04 73	1



Berker R.1/R.3		
цвет: полярная белизна, гляцевый	8096 04 60	1
цвет: черный, гляцевый	8096 04 65	1

Инфракрасный датчик присутствия

- со скобами для крепления пружины для установки на крыше
- со встроенным шинным соединителем
- с потенциометрами для точной настройки яркости срабатывания и времени слежения без демонтажа
- энергосбережение посредством включения/выключения света, отопления и пр. в зависимости от присутствия и яркости



Инфракрасный датчик присутствия KNX

Рабочее напряжение на шину	21 ... 32 В=
Рекомендуемая высота установки	≈ 2,5 ... 3,5 м
Угол охвата	360 °
Поле обнаружения Ø, на полу	≈ 7 м
Время срабатывания, регулируемое	≈ 1 мин. ... 1 ч
Диапазон измерения яркости	5 ... 1000 лк
Рабочая температура	-10 ... +45 °С
Монтажное отверстие Ø	60 ... 63 мм
Толщина монтажной стены	10 ... 28 мм
Размеры (Ø x В)	78 x 70 мм

- соединение нескольких датчиков посредством расширения диапазона захвата
- шинное соединение через контактный зажим

Подходит к Опция	арт. №	стр.
Инфракрасный ручной передатчик для датчика присутствия		стр. 867
Конфигурационный ручной передатчик для датчика присутствия		стр. 867
Корпус для наружного монтажа инфракрасных датчиков присутствия		стр. 866

IP41

Исполнение	арт. №	уп.
цвет: полярная белизна, матовый	7524 10 05	1



Инфракрасный датчик присутствия KNX, многоканальный, 2 зоны

Рабочее напряжение на шину	21 ... 32 В=
Рекомендуемая высота установки	≈ 2,5 ... 3,5 м
Угол охвата	360 °
Поле обнаружения Ø, на полу	≈ 7 м
Время срабатывания, регулируемое	≈ 1 мин. ... 1 ч
Диапазон измерения яркости	5 ... 1000 лк
Рабочая температура	-10 ... +45 °С
Монтажное отверстие Ø	60 ... 63 мм
Толщина монтажной стены	10 ... 28 мм
Размеры (Ø x В)	78 x 70 мм

- соединение нескольких датчиков посредством расширения диапазона захвата
- функции, например включение, светорегулировка, световые сцены, принудительное управление
- с двумя независимыми системами наблюдения за зонами
- с регулировкой постоянного освещения
- шинное соединение через контактный зажим

Подходит к Опция	арт. №	стр.
Инфракрасный ручной передатчик для датчика присутствия		стр. 867
Конфигурационный ручной передатчик для датчика присутствия		стр. 867
Корпус для наружного монтажа инфракрасных датчиков присутствия		стр. 866

IP41

Исполнение	арт. №	уп.
цвет: полярная белизна, матовый	7524 10 06	1



Инфракрасный датчик присутствия KNX «Комфорт»

- с встроенным каналом для исполнительного элемента включения



- соединение нескольких датчиков посредством расширения диапазона захвата
- встроенный переключающий выход для управления через шину или для прямого подключения потребителя

IP41

Рабочее напряжение на шину	21 ... 32 В=
Лампы накаливания и галогенные лампы 230 В	2300 Вт
Обычные трансформаторы	1500 ВА
Электронные трансформаторы	1500 Вт
Люминесцентные лампы: - параллельно компенсированные	1000 ВА
Рекомендуемая высота установки	≈ 2,5 ... 3,5 м
Угол охвата	360 °
Поле обнаружения Ø, на полу	≈ 7 м
Поле обнаружения Ø, на уровне письменного стола	≈ 5 м
Время срабатывания, регулируемое	≈ 1 мин. ... 1 ч
Диапазон измерения яркости	5 ... 1000 лк
Рабочая температура	-10 ... +45 °С
Монтажное отверстие Ø	60 ... 63 мм
Толщина монтажной стены	10 ... 28 мм
Размеры (Ø x В)	78 x 70 мм

Подходит к	арт. №	стр.
Опция		
Инфракрасный ручной передатчик для датчика присутствия		стр. 867
Конфигурационный ручной передатчик для датчика присутствия		стр. 867
Корпус для наружного монтажа инфракрасных датчиков присутствия		стр. 866

Исполнение	арт. №	уп.
цвет: полярная белизна, матовый	7524 10 03	1



Инфракрасный датчик присутствия DALI KNX «Комфорт»

Рабочее напряжение на шину	21 ... 32 В=
Рекомендуемая высота установки	≈ 2,5 ... 3,5 м
Угол охвата	360 °
Поле обнаружения Ø, на полу	≈ 7 м
Поле обнаружения Ø, на уровне письменного стола	≈ 5 м
Время срабатывания, регулируемое	≈ 1 мин. ... 1 ч
Диапазон измерения яркости	5 ... 1000 лк
Рабочая температура	-10 ... +45 °С
Монтажное отверстие Ø	60 ... 63 мм
Толщина монтажной стены	10 ... 28 мм
Размеры (Ø x В)	78 x 70 мм

- соединение нескольких датчиков посредством расширения диапазона захвата
- с регулировкой постоянного освещения
- встроенный выход DALI/DSI (широковещание) для переключения/управления 24 устройствами ЭПРА DALI/DSI

IP41

Подходит к	арт. №	стр.
Опция		
Инфракрасный ручной передатчик для датчика присутствия		стр. 867
Конфигурационный ручной передатчик для датчика присутствия		стр. 867
Корпус для наружного монтажа инфракрасных датчиков присутствия		стр. 866

Исполнение	арт. №	уп.
цвет: полярная белизна, матовый	7524 10 04	1



Корпус для наружного монтажа инфракрасных датчиков присутствия

Размеры (Ø x В)	75 x 67 мм
-----------------	------------

- с кабельным вводом

Подходит к	арт. №	стр.
Инфракрасный датчик присутствия KNX		стр. 865
Инфракрасный датчик присутствия DALI KNX «Комфорт»	7524 10 04	866
Инфракрасный датчик присутствия KNX, многоканальный, 2 зоны	7524 10 06	865

i 923

Исполнение	арт. №	уп.
цвет: полярная белизна, матовый	1701 05	1



IP30

Инфракрасный ручной передатчик для датчика присутствия

Срок службы батарейки [годы] ≈ 3,5
Размеры (Д x Ш x В) 120 x 70 x 10 мм

Объем функций в зависимости от активированного датчика присутствия.

Необходимая батарея (CR2032) входит в комплект поставки.

Для управления освещением, подключенного к датчику присутствия

- RC6-шифрование
- дополнительный светодиод квитирования для индикации инфракрасной передачи
- с 4 функциональными кнопками (вызов/сохранение световых сцен)
- зеленая кнопка «оп» (вкл.), красная кнопка «off» (выкл.) (включение / выключение функции светорегулировки)

Подходит к	арт. №	стр.
Инфракрасный датчик присутствия KNX		стр. 865
Инфракрасный датчик присутствия KNX «Комфорт»	7524 10 03	866
Инфракрасный датчик присутствия DALI KNX «Комфорт»	7524 10 04	866
Инфракрасный датчик присутствия KNX, многоканальный, 2 зоны	7524 10 06	865

i 923



Исполнение	арт. №	уп.
цвет: черный, матовый	7590 40 01	1



IP30

Конфигурационный ручной передатчик для датчика присутствия

Размеры (Д x Ш x В) 111 x 63 x 10 мм
Срок службы батарейки [годы] ≈ 3,5

Необходимая батарея (CR2032) входит в комплект поставки.

Для удобной конфигурации совместимого датчика присутствия.

- RC6-шифрование
- дополнительный светодиод квитирования для индикации инфракрасной передачи
- 15 кнопок со встроенным светодиодом статуса
- 3 области конфигурации для управления, задержки отключения, порога яркости
- ручная настройка порога яркости, настройка с помощью стандартных значений или режима обучения
- стандартные настройки для порога яркости: дневной свет, освещение офиса, лестничной площадки
- 2 устройства запоминания конфигураций для идентичной конфигурации нескольких датчиков присутствия

Подходит к	арт. №	стр.
Инфракрасный датчик присутствия KNX		стр. 865
Инфракрасный датчик присутствия KNX «Комфорт»	7524 10 03	866
Инфракрасный датчик присутствия DALI KNX «Комфорт»	7524 10 04	866
Инфракрасный датчик присутствия KNX, многоканальный, 2 зоны	7524 10 06	865

i 923



Исполнение	арт. №	уп.
цвет: черный, матовый	7590 40 02	1

Регулятор температуры KNX

- для индивидуального регулирования температуры отдельного помещения
- для режима подогрева и / или охлаждения
- подогрев и охлаждение возможны в 2 этапа
- шинное соединение через контактный зажим
- для типов регулирования PI и 2-point
- с защитой от демонтажа
- 4 бинарных входа или 2-3 бинарных входа и 1-2 выхода
- с 4 независимыми бинарными входами для беспотенциальных контактов, например, магнитный контакт окна
- настраиваемое поведение при включении напряжения
- двойные входы/выходы с винтовыми клеммами
- защита клапана может быть задана



Регулятор температуры KNX

- с кнопкой для регулировки
- с шинным соединителем

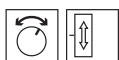

Выходной ток на канал	макс. 0,8 мА
Регулирование заданного значения через кнопку регулировки	± 0 ... 5 K
Класс энергетической эффективности	IV (2%)
Рабочая температура	-5 ... +45 °C
Длина провода входов/выходов	макс. 5 м
Длина провода датчика	50 м

Бинарный вход 4 можно параметризовать для температурного датчика, № для заказа 161.

Исполнение арт. № уп.

Berker S.1/B.3/B.7

цвет: белый, гляцевый	7544 11 52	1
цвет: полярная белизна, гляцевый	7544 11 59	1
цвет: полярная белизна, матовый	7544 11 89	1
цвет: антрацитовый, матовый	7544 11 85	1
цвет: алюминиевый, матовый лак	7544 11 83	1

Berker Q.1/Q.3/Q.7

цвет: белый, с эффектом бархата	7544 11 22	1
цвет: полярная белизна, с эффектом бархата	7544 11 29	1
цвет: антрацитовый, бархатный лак	7544 11 26	1
цвет: алюминиевый, бархатный лак	7544 11 24	1

Berker K.1/K.5

цвет: полярная белизна, гляцевый	7544 11 79	1
цвет: антрацитовый, матовый лак	7544 11 75	1
цвет: алюминиевый, матовый лак	7544 11 71	1
нержавеющая сталь, матовый лак	7544 11 73	1

Berker Arsys

цвет: белый, гляцевый	7544 11 42	1
цвет: полярная белизна, гляцевый	7544 11 49	1
цвет: светло-бронзовый, матовый лак	7544 11 44	1
нержавеющая сталь, матовый лак	7544 11 43	1

- режимы работы: комфорт, ожидание, ночной режим, защита от мороза / жары, точка росы индицируются светодиодами
- с кнопкой присутствия для переключения между режимами «Комфорт» и режимом «Ожидания»
- с кнопкой программирования и красным светодиодом
- параметры кнопки присутствия и клавиши регулировки могут быть без параметров
- со светодиодами статуса: красный - нагрев, синий - охлаждение, жёлтый - активация
- без фиксаторов

Подходит к арт. № стр.
Опция Датчик температуры пола / дистанционный датчик стр. 871



Регулятор температуры объекта KNX
- с шинным соединителем

Выходной ток на канал	макс. 0,8 мА
Класс энергетической эффективности	IV (2%)
Рабочая температура	-5 ... +45 °С
Длина провода входов/выходов	макс. 5 м
Длина провода датчика	50 м

- режимы работы: комфорт, ожидание, ночной режим, защита от мороза / жары, точка росы
- с кнопкой программирования и красным светодиодом
- без фиксаторов

Подходит к	арт. №	стр.
Опция		
Датчик температуры пола / дистанционный датчик		стр. 871

Бинарный вход 4 можно параметризовать для температурного датчика, № для заказа 161.

Исполнение	арт. №	уп.
Berker S.1/B.3/B.7		
цвет: белый, гляцевый	7544 12 52	1
цвет: полярная белизна, гляцевый	7544 12 59	1
цвет: полярная белизна, матовый	7544 12 89	1
цвет: антрацитовый, матовый	7544 12 85	1
цвет: алюминиевый, матовый лак	7544 12 83	1
Berker Q.1/Q.3/Q.7		
цвет: белый, с эффектом бархата	7544 12 22	1
цвет: полярная белизна, с эффектом бархата	7544 12 29	1
цвет: антрацитовый, бархатный лак	7544 12 26	1
цвет: алюминиевый, бархатный лак	7544 12 24	1
Berker K.1/K.5		
цвет: полярная белизна, гляцевый	7544 12 79	1
цвет: антрацитовый, матовый лак	7544 12 75	1
анодированный алюминий, цвет: алюминиевый	7544 12 71	1
нержавеющая сталь, металл матированный	7544 12 73	1
Berker Arsys		
цвет: белый, гляцевый	7544 12 42	1
цвет: полярная белизна, гляцевый	7544 12 49	1
цвет: светло-бронзовый матовый, окрашенный алюминий	7544 12 44	1
нержавеющая сталь, металл матированный	7544 12 43	1





CO₂-Датчик KNX с регулировкой уровня влажности и температуры

- с шинным соединителем



Рабочее напряжение на шину	21 ... 32 В=
Потребляемый ток	12,5 мА
Рекомендуемая высота установки	≈ 1,5 м
Рабочая температура	-5 ... +45 °С
Диапазон измерений CO ₂	0 ... 2000 ppm
Потребляемый ток KNX	тип. 12,5 мА
Диапазон измерения температуры, линейный	-5 ... +45 °С
Диапазон измерения влажности	10 ... 95 %

Для управления, например, вентиляторами или приводами стеклоподъемника через телеграмму KNX.
Рекомендация: используйте глубокую розетку.

- режимы работы: комфорт, ожидание, ночной режим, защита от мороза / жары
- подача сигнала тревоги при достижении точки росы для предупреждения образования плесени, например, при наличии охлаждающих потолков или зимних садов
- с кнопкой программирования
- без фиксаторов
- функции бинарного входа: включение, светорегулировка, жалюзи, устройство ввода чисел, дополнительные устройства световых сцен
- возможность блокировки бинарных входов во время эксплуатации
- для измерения и контроля значения концентрации CO₂, влажность и температура воздуха
- настройка до макс. 4 CO₂-пределных значений
- сравнение измеренных значений с заданным значением температуры
- настройка до 2 предельных значений влажности

Подходит к	арт. №	стр.
Опция		
Датчик температуры пола / дистанционный датчик		стр. 871

Исполнение	арт. №	уп.
------------	--------	-----

Berker S.1/B.3/B.7

цвет: белый, глянцевый	7544 13 52	1
цвет: полярная белизна, глянцевый	7544 13 59	1
цвет: полярная белизна, матовый	7544 13 89	1
цвет: антрацитовый, матовый	7544 13 85	1
цвет: алюминиевый, матовый лак	7544 13 83	1

Berker Q.1/Q.3/Q.7

цвет: белый, с эффектом бархата	7544 13 22	1
цвет: полярная белизна, с эффектом бархата	7544 13 29	1
цвет: антрацитовый, бархатный лак	7544 13 26	1
цвет: алюминиевый, бархатный лак	7544 13 24	1

Berker K.1/K.5

цвет: полярная белизна, глянцевый	7544 13 79	1
цвет: антрацитовый, матовый лак	7544 13 75	1
анодированный алюминий, цвет: алюминиевый	7544 13 71	1
нержавеющая сталь, металл матированный	7544 13 73	1



Физические сенсоры



Датчик освещенности и температуры, для наружного монтажа

Рабочее напряжение на шину	21 ... 32 В=
Диапазон измерения яркости, линейный	1 лк ... 100 клк
Диапазон измерения температуры, линейный	-25 ... +55 °С
Рабочая температура	-25 ... +55 °С
Размеры (Ш x В x Г)	72 x 110 x 54 мм

- 4 независимых канала с собственными граничными значениями для обработки яркости и / или температуры
- возможность установки для канала логического соединения И граничных значений
- дополнительный канал защиты от солнца с объектами для управления жалюзи
- со встроенным шинным соединителем
- шинное соединение через контактный зажим
- для канала объект для обучения для граничного значения яркости

IP54

Исполнение	арт. №	уп.
цвет: полярная белизна	7549 20 02	1



Датчик температуры пола / дистанционный датчик

Рабочая температура -40 ... +80 °C
Длина провода датчика 4 м

■ в качестве замены или для расширения функций продуктов KNX с соответствующим подключением, например, регулятор температуры/контроллер помещения KNX, KNX Touch Control, модули с сенсорными кнопками или шинный соединитель (только № для зак. 8014 00 x1)

Подходит к	арт. №	стр.
Шинный соединитель, для скрытого монтажа	8004 00 ..	505
Регулятор температуры KNX	8044 01 00	773
Контроллер помещения KNX	8066 01 00	774
KNX Touch Control с TFT-дисплеем	7574 01 01	850

i 925



Исполнение	арт. №	уп.
Датчик температуры пола / дистанционный датчик	160	1



Датчик температуры пола / дистанционный датчик

Длина провода датчика 4 м
Характеристика сопротивления при 25 °C 33 кОм

■ в качестве замены или для функционального расширения продуктов с соответствующим разъемом, таких как регуляторы температуры, стеклянные датчики или регуляторы температуры KNX

Подходит к	арт. №	стр.
Berker R.1/R.3 – Touch Sensor «Комфорт»		стр. 831
Berker R.1/R.3 – Touch Sensor с регулятором температуры		стр. 834
Berker TS Sensor - Стеклянный сенсор «Комфорт»		стр. 845
Стеклянный сенсор с регулятором температуры помещения		стр. 848
Регулятор температуры KNX	7544 11 ..	868
Регулятор температуры объекта KNX	7544 12 ..	869



Исполнение	арт. №	уп.
Датчик температуры пола / дистанционный датчик	161	1

Метеостанции



IP44

Метеостанция KNX «Комфорт» с системой спутниковой навигации GPS, для наружного монтажа

- с шинным соединителем



Рабочее напряжение	12...40 В~/=
Рабочее напряжение на шину	21 ... 32 В=
Потребляемый ток	81 мА
Диапазон измерения температуры, линейный	-30 ... +80 °С
Диапазон измерения яркости	0 ... 150000 лк
Диапазон измерения скорости ветра	0 ... 35 м/с
Осадки (да/нет)	1 бит
Рабочая температура	-30 ... +50 °С
Размеры (Ш x В x Г)	96 x 77 x 118 мм
Вес	≈ 170 г

Следить за правильной ориентацией и свободным монтажом.

Для обнаружения ветра, осадков, температуры и яркости и обработки сигналов

- индивидуальная настройка параметров: дождь, ночной режим, температура, ветер, яркость, сумерки и затенение
- с функциями календарного и недельного таймера
- управление фасадом
- с автоматическим переключением с летнего на зимнее время
- таймер календарного времени
- таймер недель
- с красным светодиодом режима программирования
- с подогревом для зимнего режима
- с кнопкой программирования
- с датчиком скорости и направления ветра, атмосферных осадков, сумерек, температуры и яркости
- со встроенным шинным соединителем
- шинное соединение через контактный зажим
- с логическими областями граничных значений
- с блокирующими модулями для фильтрации входных объектов в зависимости от объектов, подлежащих блокировке
- настройка выдержки времени и гистерезиса
- со штекерными клеммами для источника питания
- для монтажа на стене и на мачту
- с гибким хомутиком для крепления на опоре
- измерение количества осадков, температуры, силы ветра, яркости
- с восемью логическими связями И и ИЛИ

Подходит к Опция	арт. №	стр.
Блок питания 24 В постоянного тока, рядный встраиваемый прибор (REG)	7591 00 03	573
Источник питания KNX 320 мА + 24 В для постоянного тока, 640 мА, рядный встраиваемый прибор (REG)	7501 00 20	573

Исполнение	арт. №	уп.
цвет: белый, прозрачный	7549 00 02	1



IP44

Метеостанция с GPS, для наружного монтажа

- с шинным соединителем



Рабочее напряжение на шину	21 ... 32 В=
Вспомогательное напряжение	24 В~/=
Номинальный ток (вкл. подогрев)	81 мА
Диапазон измерения яркости	0 ... 150000 лк
Диапазон измерения температуры, линейный	-30 ... +80 °С
Диапазон измерения скорости ветра	0 ... 35 м/с
Осадки (да/нет)	1 бит
Рабочая температура	-30 ... +50 °С
Размеры (Ш x В x Г)	96 x 77 x 118 мм
Вес	≈ 170 г

Для обнаружения ветра, осадков, температуры и яркости и обработки сигналов
Следить за правильной ориентацией и свободным монтажом.

- с датчиком ветра, осадков, сумеречным и температурным датчиком и 3 датчиками яркости
- с автоматическим переключением с летнего на зимнее время
- с подогревом для зимнего режима
- с красным светодиодом режима программирования
- для управления установками затенения для макс. 4 фасадов
- простой ввод в эксплуатацию благодаря заранее заданным параметрам
- фиксированные заданные параметры при активации функции теплзащиты или функции выработки тепла
- периодичность передачи значений температуры наружного воздуха, заморозков, яркости, режима день/ночь, ветра и дождя задана
- 3 заданных предельных значения для сигнала тревоги (скорость и направление ветра)
- со встроенным шинным соединителем
- шинное соединение через контактный зажим
- со штекерными клеммами для источника питания
- для монтажа на стене и на мачту
- с гибким хомутиком для крепления на опоре

Подходит к	арт. №	стр.
Опция		
Блок питания 24 В постоянного тока, рядный встраиваемый прибор (REG)	7591 00 03	573
Источник питания KNX 320 мА + 24 В для постоянного тока, 640 мА, рядный встраиваемый прибор (REG)	7501 00 20	573
Исполнение	арт. №	уп.
цвет: белый, прозрачный	8049 00 01	1



Датчик температуры пола / дистанционный датчик

Рабочая температура	-40 ... +80 °С
Длина провода датчика	4 м

- в качестве замены или для расширения функций продуктов KNX с соответствующим подключением, например, регулятор температуры/контроллер помещения KNX, KNX Touch Control, модули с сенсорными кнопками или шинный соединитель (только № для зак. 8014 00 x1)

Подходит к	арт. №	стр.
Регулятор температуры KNX	8044 01 00	773
Контроллер помещения KNX	8066 01 00	774
KNX Touch Control с TFT-дисплеем	7574 01 01	850

i 925



Исполнение	арт. №	уп.
Датчик температуры пола / дистанционный датчик	160	1

Исполнительное устройство для помещений



Аналоговый вход, 4-канальный, REG

Рабочее напряжение на шину	21 ... 32 В=
Вспомогательное напряжение	24 В \sim
Частота	50/60 Гц
Напряжение входов	0-1; 0-10 В
Входное полное сопротивление напряжения	18 кОм
Выходное напряжение датчика	24 В=
Ток на входе	0-20; 4-20 мА
Входящее полное сопротивление тока	100 Ом
Выходной ток сенсора	макс. 100 мА
Потребляемый ток	170 мА
Предельные значения	на каждый канал 2
Рабочая температура	-5 ... +45 °С
Размеры (Ш x В x Г)	72 x 90 x 70 мм
Ширина рядного встраиваемого прибора (REG)	4 TE
Высота от стены от шины	63 мм

- для активных датчиков
- для наружного датчика ветра, осадков, яркости, температуры, сумерек, а также для наружного датчика влажности и температуры
- с индикатором статуса зел / красн (вкл / ошибка)
- с кнопкой программирования и красным светодиодом
- параметры для вводов задаются отдельно
- вход 4-20 мА будет контролироваться на разрыв провода
- возможен выбор между циклической или передачей старт-стоп
- с разъемом для аналогового входного модуля
- расширяется 4-м аналоговым входным модулем
- шинное соединение через контактный зажим
- с винтовыми клеммами

Подходит к	арт. №	стр.
Блок питания 24 В AC REG	7591 00 01	874

Аналоговый вход служит для определения и обработки независимых аналоговых сигналов сенсоров. В зависимости от входящего сигнала сообщения о предельных значениях могут передаваться через KNX.

Необходим отдельный источник питания 24 В перем. тока!

Входящие сигналы согласно DIN IEC 381-1, -2

Исполнение	арт. №	уп.
цвет: светло-серый	7541 40 04	1

Дополнительные изделия



Блок питания 24 В AC REG

Рабочее напряжение	230 В \sim
Частота	50/60 Гц
Выходное напряжение	24 В \sim
Выходной ток	макс. 1 А
Рабочая температура	-5 ... +45 °С
Размеры (Ш x В x Г)	72 x 90 x 70 мм
Ширина рядного встраиваемого прибора (REG)	4 TE
Высота от стены от шины	63 мм

- для метеостанции «Комфорт», а также аналоговых входов / исполнительных устройств
- устойчивый к короткому замыканию и перегрузке
- с винтовыми клеммами

Подходит к	арт. №	стр.
Аналоговый вход, 4-канальный, REG	7541 40 04	874
Аналоговое исполнительное устройство, 4-канальное, REG	7551 40 01	897

Исполнение	арт. №	уп.
цвет: светло-серый	7591 00 01	1



Вставка сенсора

- для температурного датчика, например, PT100
- с штыревыми контактными зажимами / безвинтовыми зажимами
- без фиксаторов

Исполнение	арт. №	уп.
Вставка сенсора	7594 10 01	10

Центральная плата для вставки сенсора

Внимание!
Используйте только с промежуточным кольцом для центральной платы данной программы.
Поле для надписи не используется.

- для температурного датчика, например, PT100
- с разрезами для циркуляции воздуха

Исполнение

Berker S.1/B.3/B.7, Q.1/Q.3/Q.7, K.1/K.5, Arsys

Подходит к	арт. №	стр.
Вставка сенсора	7594 10 01	109
арт. №		уп.

цвет: белый, глянцевый	7594 04 02	1
цвет: полярная белизна, глянцевый	7594 04 09	1
цвет: полярная белизна, с эффектом бархата	7594 04 89	1
цвет: антрацитовый, матовый	7594 04 85	1
цвет: алюминиевый, матовый лак	7594 04 83	1
цвет: светло-бронзовый, матовый лак	7594 04 04	1
нержавеющая сталь, матовый лак	7594 04 03	1

Универсальные интерфейсы

- для сопряжения сигнализаторов, сенсоров, замочных выключателей и запираемых рабочих контактов с KNX
- с кнопкой программирования и красным светодиодом
- со встроенным шинным соединителем
- шинное соединение через контактный зажим



Универсальный интерфейс, 2-канальный, для скрытого монтажа

Рабочее напряжение на шину	21 ... 32 В=
Напряжение сканирования входа	на единицу 5 В
Рабочая температура	+0 ... +45 °С
Длина провода	макс. 5 м
Размеры (Д x Ш x В)	38 x 35 x 12 мм

Для подключения беспотенциальных контактов, например, выключателей, кнопок, контактов окон, контактов сигнализаторов или регуляторов температуры, для связи с системой шин KNX.

- функции переключения, светорегулировки, управления жалюзи, сцены, функции отопления и реле времени
- дополнительные функции ETS: устройство ввода чисел 1 и 2 байта, 2-канальный режим, функция ступенчатого выключателя
- с 2 независимыми бинарными входами для беспотенциальных контактов

Исполнение

цвет: светло-серый

Подходит к	арт. №	стр.
Berker TS Crystal		стр. 555
Нажимная кнопка	1811 1 ..	555
арт. №		уп.
7564 20 02		1



Универсальный интерфейс, 2-канальный с двумя светодиодными выходами, для скрытого монтажа

Рабочее напряжение на шину	21 ... 32 В=
Напряжение сканирования входа	на единицу 5 В
Рабочая температура	+0 ... +45 °С
Длина провода	макс. 5 м
Размеры (Д x Ш x В)	38 x 35 x 12 мм

Для подключения беспотенциальных контактов, например, выключателей, кнопок, контактов окон, контактов сигнализаторов или регуляторов температуры, для связи с системой шин KNX.

- функции переключения, светорегулировки, управления жалюзи, сцены, функции отопления и реле времени
- дополнительные функции ETS: устройство ввода чисел 1 и 2 байта, 2-канальный режим, функция ступенчатого выключателя
- с 2 независимыми бинарными входами для беспотенциальных контактов
- с двумя свободно параметризуемыми выходами для управления светодиодами

Исполнение

цвет: светло-серый

Подходит к	арт. №	стр.
Berker TS Crystal		стр. 555
Нажимная кнопка	1811 1 ..	555
арт. №		уп.
7564 20 03		1



Универсальный интерфейс, 4-канальный, для скрытого монтажа

Рабочее напряжение на шину	21 ... 32 В=
Напряжение сканирования входа	на единицу 5 В
Рабочая температура	+0 ... +45 °С
Длина провода	макс. 5 м
Размеры (Д x Ш x В)	38 x 35 x 12 мм

Для подключения беспотенциальных контактов, например, выключателей, кнопок, контактов окон, контактов сигнализаторов или регуляторов температуры, для связи с системой шин KNX.

- функции переключения, светорегулировки, управления жалюзи, сцены, функции отопления и реле времени
- дополнительные функции ETS: устройство ввода чисел 1 и 2 байта, 2-канальный режим, функция ступенчатого выключателя
- с 4 независимыми бинарными входами для беспотенциальных контактов

Подходит к	арт. №	стр.
Berker TS Crystal		стр. 555
Нажимная кнопка	1811 1 ..	555

Исполнение	арт. №	уп.
цвет: светло-серый	7564 40 02	1



Универсальный интерфейс, 4-канальный с четырьмя светодиодными выходами, для скрытого монтажа

Рабочее напряжение на шину	21 ... 32 В=
Напряжение сканирования входа	на единицу 5 В
Рабочая температура	+0 ... +45 °С
Длина провода	макс. 5 м
Размеры (Д x Ш x В)	38 x 35 x 12 мм

Для подключения беспотенциальных контактов, например, выключателей, кнопок, контактов окон, контактов сигнализаторов или регуляторов температуры, для связи с системой шин KNX.

- функции переключения, светорегулировки, управления жалюзи, сцены, функции отопления и реле времени
- дополнительные функции ETS: устройство ввода чисел 1 и 2 байта, 2-канальный режим, функция ступенчатого выключателя
- с 4 независимыми бинарными входами для беспотенциальных контактов
- с четырьмя свободно параметрируемыми выходами для управления светодиодами

Подходит к	арт. №	стр.
Berker TS Crystal		стр. 555
Нажимная кнопка	1811 1 ..	555

Исполнение	арт. №	уп.
цвет: светло-серый	7564 40 03	1

Универсальный интерфейс, 8-канальный, для скрытого монтажа

Рабочее напряжение на шину	21 ... 32 В=
Напряжение сканирования входа	на единицу 20 В
Выходной ток на канал	макс. 0,8 мА
Рабочая температура	-5 ... +45 °С
Длина провода	макс. 10 м
Размеры (Ш x В x Г)	44 x 48 x 32 мм

Для подключения беспотенциальных контактов, например, выключателей, кнопок, контактов окон, контактов сигнализаторов или регуляторов температуры, для связи с системой шин KNX.

- возможно использование кнопок и выключателей
- функции: вкл. / выкл., регулировка освещенности, управление жалюзи
- параметры 8 двойных вводов, 8 выводов или 4 двойных вводов и 4 выводов могут быть настроены
- с 8 независимыми двойными вводами для контактов, не находящихся под потенциалом
- дополнительное устройство для клавишного сенсора световых сцен
- выходы для светодиодов, например, в качестве светодиода индикации статуса
- объект для аудио-/видеоуправления
- объекты: переключение, принудительное управление, ответ выхода (только приложения 4 входа / 4 выхода)
- управление исполнительными вкл. / выкл. и диммерами
- полное управление жалюзи длинными и короткими нажатиями
- второй уровень управления через объект или русской с 3 кнопками (только приложение 8 входов)
- стойкий к короткому замыканию и перегрузкам (электронный предохранитель)
- стойкий к смещению полярности
- с винтовыми клеммами
- передача значения для регулировки яркости освещения

Подходит к	арт. №	стр.
Berker TS Crystal		стр. 555
Стекланный сенсор		стр. 570
Нажимная кнопка	1811 1 ..	555
Адаптер для KNX и реле	7590 00 32	573

Исполнение	арт. №	уп.
цвет: черный	7564 80 01	1

Бинарные входы

Бинарный вход KNX 230 В ~, REG

Рабочее напряжение на шину	21 ... 32 В=
Входное напряжение	230 В~
Сигнальная частота	50/60 Гц
Длина провода входа	макс. 100 м
Сечение провода (жесткий)	0,75 ... 2,5 мм ²
Сечение провода (гибкий)	0,75 ... 2,5 мм ²

Для подключения контактов с электропитанием 230 В перем. тока для связи с системой шин KNX.

- с кнопкой программирования и красным светодиодом
- функции переключения, светорегулировки, управления жалюзи, сцены, функции отопления и реле времени
- дополнительные функции ETS: устройство ввода чисел 1 и 2 байта, 2-канальный режим, функция ступенчатого выключателя
- ручное управление активируется переключателем
- ручное управление для каждого канала с помощью кнопки со встроенным светодиодным индикатором статуса, при этом функция KNX блокируется
- со встроенным шинным соединителем
- шинное соединение через контактный зажим
- подходит для различных внешних проводов
- со штепсельными зажимами QuickConnect

Исполнение	арт. №	уп.
4 независимых бинарных входа с отдельным нейтральным проводом		
цвет: светло-серый, 4-канальный ¹⁾	7521 40 09	1
10 независимых бинарных входов с отдельным нейтральным проводом		
цвет: светло-серый, 10-канальный ²⁾	7521 90 00	1



¹⁾ Размеры (Ш x В x Г): 70 x 90 x 65 мм, 4 TE
²⁾ Размеры (Ш x В x Г): 105 x 90 x 65 мм, 6 TE



**Бинарный вход 6-канальный, рядный
встраиваемый прибор (REG) 24 ... 230 В AC/DC**

Рабочее напряжение на шину	21 ... 32 В=	■ с шестью красными светодиодами статуса для индикации состояния входов
Сигнальное напряжение	не находится под потенциалом, 24 ... 230 В [~] /=	■ с кнопкой программирования и красным светодиодом
Длина провода входа	макс. 100 м	■ функции переключения, светорегулировки, управления жалюзи, сцены, функции отопления и реле времени
Рабочая температура	+0 ... +45 °С	■ дополнительные функции ETS: устройство ввода чисел 1 и 2 байта, 2-канальный режим, функция ступенчатого выключателя
Сечение провода (жесткий)	0,75 ... 2,5 мм ²	■ ручное управление активируется переключателем
Сечение провода (гибкий)	0,75 ... 2,5 мм ²	■ ручное управление для каждого канала с помощью кнопки со встроенным светодиодным индикатором статуса, при этом функция KNX блокируется
Размеры (Ш x В x Г)	105 x 90 x 65 мм	■ со встроенным шинным соединителем
Ширина рядного встраиваемого прибора (REG)	6 TE	■ шинное соединение через контактный зажим

Для подключения беспотенциальных контактов или контактов с электропитанием 24 ... 230 В перем. / Пост. тока для связи с системой шин KNX.

Исполнение	арт. №	уп.
цвет: светло-серый, 6-канальный	7521 60 02	1

Исполнительные устройства

Исполнительные элементы комбинированного назначения (REG)



**Исполнительный элемент помещения
4-/2-канальный, рядный встраиваемый
прибор (REG)**

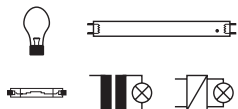

Рабочее напряжение на шину	21 ... 32 В=
Вспомогательное напряжение	230 В~
Коммутируемый ток для электронных выходов	макс. 50 мА
Ток включения	макс. 800 А
макс. коммутируемая мощность при 230 В~	3000 Вт
Лампы накаливания на 230 В	2500 Вт
230 В галогенные лампы	1200 ВА
Обычные трансформаторы	1500 Вт
Электронные трансформаторы	
Люминесцентные лампы:	
- некомпенсированные	1000 Вт
- параллельно компенсированные	1160 Вт
- схема парного включения	2300 Вт
Пускорегулирующие аппараты:	
- Osram EVG QT-FH 4 x 14 Вт	10
- Osram EVG QT-FQ 2 x 54 Вт	11
- Osram EVG QTP 2 x 58 Вт	11
Рабочая температура	-5 ... +45 °С
Размеры (Ш x В x Г)	72 x 90 x 70 мм
Ширина рядного встраиваемого прибора (REG)	4 TE
Высота от стены от шины	63 мм

- возможно любое сочетание режимов работы, включая функции включения и переключения
- для индивидуального регулирования температуры отдельного помещения
- для типов регулирования PI и 2-point
- ручное управление также возможно без шины, например, на строительной площадке
- 4 кнопки для ручного управления с функциями вкл. / выкл. (вверх / вниз), а также шинной функцией вкл. / выкл. на канал / аппарат
- с 6 красными светодиодами индикации состояний и 3 красными светодиодами в качестве индикаторов ручного управления
- с кнопкой программирования и красным светодиодом
- подходит для подсоединения различных внешних проводов
- с 4 замыкающими беспотенциальными контактами, возможна настройка параметров под замыкающий контакт
- 2 дополнительных электронных выхода (Triac) для подсоединения термоэлектрических сервоприводов 230 В
- 4 выхода для включения независимых нагрузок или для управления 2 приводами
- с аварийной программой, например, при выходе из строя датчика или шины
- шинное соединение через контактный зажим
- с винтовыми клеммами

Следуйте указаниям производителя двигателя!
Оптимизировано для ввода в эксплуатацию с помощью ETS3 начиная с версии D патч A.

Исполнение	арт. №	уп.
цвет: светло-серый	7531 40 19	1

Логическая функция

Сравнение функций easy/system	 Переключающие исполнительные устройства/ исполнительные устройства жалюзи, рядные встраиваемые приборы (REG) „easy“: 80 31 .., 8031 90 ..	 Переключающие исполнительные устройства/ исполнительные устройства жалюзи, рядные встраиваемые приборы (REG) „ETS“: 7531 .., 7531 90 ..
Функции включения		
– Функция вкл./выкл.	■	■
– Задержка включения/выключения	–	■
– Аварийное отключение	–	■
– Таймер (прерываемый/перезапускаемый)	■	■
– Предварительное предупреждение о выключении	■	■
– Мигание	–	■
– Настраиваемый замыкающий/размыкающий контакт	– (Замыкающий контакт, жесткий)	■
– Предварительные настройки (с одним или двумя объектами)	–	■
– Функции блокировки (с одним или двумя объектами)	–	■
– Принудительное управление (2 бит)	■	■
– Конфигурируемый ручной режим (блокировать/разрешить/статус)	–	■
– Индикация статуса с задержкой отправки	–	■
Функция жалюзи		
– Вверх/вниз, расстояние между ламелями/стоп (функция жалюзи)	■	■
– Вверх/вниз, стоп (функция рольставней)	■	■
– Перемещение в положение в %	■	■
– Поворот ламелей (0–100 %) *	■	■
– Настраиваемая продолжительность работы до верхнего и нижнего конечного положения	■	■
Защитные функции		
– Макс. 3 сигнала тревоги с назначаемым приоритетом	–	■
– Макс. 3 сигнала тревоги с заданным приоритетом	■	–
– Поведение во время/после сигнала тревоги	■ /Теоретическое состояние без сигнала тревоги	■
– Настраиваемое время контроля	Заданное, 30 минут	■
– Защитная блокировка	–	■
– Предохранительный отъезд (движение, пока нажата кнопка)	–	■
Сообщение о состоянии		
– Положение в %	■	■
– Положение пластин в % *	■	■
– Достигнуто верхнее конечное положение	■	■
– Достигнуто нижнее конечное положение	■	■
– Блокировка	■	■
– Принудительное управление (2 бит)	■	■
– сигнализация	■	■
– Защита от солнца	–	■
– Защитная блокировка	–	■
Функция «Сцена»		
– Возможен выбор макс. 64 сцен на каждый выход	■	■
– Сохранение сцены долгим нажатием кнопки	■	■
– Действие при сохранении сцены, настраиваемое	–	■
– Функции сцен вкл./выкл./мигание	■ Без мигания	■
Функция «Логика»		
– 2 блока логики на каждое устройство	–	■
– Макс. 4 входа на каждый блок логики	–	■
– Соединение И	–	■
– Соединение ИЛИ	–	■
– Автоматический режим (объект, параллельный объекту переключения)	■	–
Специальные функции		
– Объект «Сброс на параметры ETS»	–	■
– Индикация светодиодов устройства, блокируемая	–	■
– Действие при отключении/включении напряжения на шине	– (сохранение состояния, заданное)	■
– Действие во время/после загрузки ETS	– (сохранение состояния, заданное)	■



Переключающее исполнительное устройство/исполнительное устройство жалюзи, рядный встраиваемый прибор (REG), 4 А

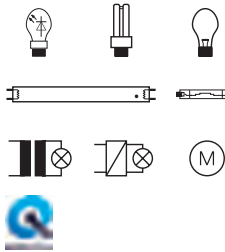

Рабочее напряжение на шину	21 ... 32 В=
Частота	50/60 Гц
Коммутируемый ток при $\cos \phi = 0,8$	макс. 4 А
Лампы накаливания на 230 В	800 Вт
230 В галогенные лампы	800 Вт
Обычные трансформаторы	800 ВА
Электронные трансформаторы	800 Вт
Люминесцентные лампы:	
- некомпенсированные	800 Вт
- с ЭПРА	12 x 36 Вт
Рабочая температура	-5 ... +45 °С
Энергосберегающие лампы	на каждый канал макс. 6 x 23 Вт

- с функцией позиционирования для ламелей и жалюзи
- с защитными функциями, например для ветра, дождя, сигнала тревоги
- большое поле для надписи
- возможно любое сочетание режимов работы, включая функции включения и переключения
- с клавишей программирования с подсветкой
- ручное управление активируется с помощью переключателя, при этом функция KNX деактивируется
- ручное управление каналом с помощью кнопки (управление с одним местом)
- шинное соединение через контактный зажим
- подходит для подсоединения различных внешних проводов
- со штепсельными зажимами QuickConnect
- светодиодный индикатор статуса, встроенный в кнопку ручного управления
- для переключения независимой нагрузки или для управления приводом жалюзи через каждые два канала исполнительных устройств
- со встроенным шинным соединителем
- с независимыми беспотенциальными замыкающими контактами, параметризуются как размыкатель
- с функцией защиты от солнца

Следуйте указаниям производителя двигателя!
Для включения независимых нагрузок или для активации приводов.

Исполнение	арт. №	уп.
4 канала переключающего исполнительного устройства/2 канала исполнительного устройства управления жалюзи		
цвет: светло-серый, 4-/2-канальный Komfort ¹⁾	7531 41 13	1
6 каналов переключающего исполнительного устройства/3 канала исполнительного устройства управления жалюзи		
цвет: светло-серый, 6-/3-канальный Komfort ¹⁾	7531 61 02	1
8 каналов исполнительного устройства включения /4 канала исполнительного устройства управления жалюзи		
цвет: светло-серый, 8-/4-канальный Komfort, со вспомогательным напряжением ²⁾	7531 81 02	1
10 каналов переключающего исполнительного устройства/5 каналов исполнительного устройства управления жалюзи		
цвет: светло-серый, 10-/5-канальный Komfort ²⁾	7531 90 00	1



¹⁾ Размеры (Ш x В x Г): 70 x 90 x 65 мм, 4 ТЕ
²⁾ Размеры (Ш x В x Г): 105 x 90 x 65 мм, 6 ТЕ



Переключающее исполнительное устройство/исполнительное устройство управления жалюзи, рядный встраиваемый прибор (REG), 10 А

Рабочее напряжение на шину	21 ... 32 В=
Частота	50/60 Гц
Коммутируемый ток при cos φ = 0,8	макс. 10 А
Светодиодные лампы на 230 В	на каждый канал макс. 12 x 23 Вт
Энергосберегающие лампы	на каждый канал макс. 12 x 23 Вт
Лампы накаливания на 230 В	1200 Вт
230 В галогенные лампы	1200 Вт
Обычные трансформаторы	1200 ВА
Электронные трансформаторы	1000 Вт
Люминесцентные лампы:	
- некомпенсированные	1000 Вт
- с ЭПРА	15 x 36 Вт
Рабочая температура	-5 ... +45 °C
Сечение провода (жесткий)	0,75 ... 2,5 мм ²
Сечение провода (гибкий)	0,75 ... 2,5 мм ²
Размеры (Ш x В x Г)	70 x 90 x 65 мм
Ширина рядного встраиваемого прибора (REG)	4 TE

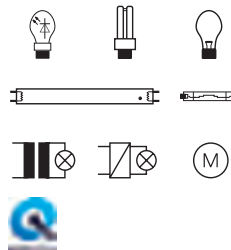

- для переключения независимой нагрузки или для управления приводом жалюзи через каждые два канала исполнительных устройств
- возможно любое сочетание режимов работы, включая функции включения и переключения
- ручное управление активируется с помощью переключателя, при этом функция KNX деактивируется
- ручное управление каналом с помощью кнопки (управление с одним местом)
- светодиодный индикатор статуса, встроенный в кнопку ручного управления
- с клавишей программирования с подсветкой
- с функцией позиционирования для ламелей и жалюзи
- с защитными функциями, например для ветра, дождя, сигнала тревоги
- с независимыми беспотенциальными замыкающими контактами, параметризуются как размыкатель
- с функцией защиты от солнца
- большое поле для надписи
- подходит для подсоединения различных внешних проводов
- со встроенным шинным соединителем
- шинное соединение через контактный зажим
- со штепсельными зажимами QuickConnect

Следуйте указаниям производителя двигателя!
Для включения независимых нагрузок или для активации приводов.

Исполнение	арт. №	уп.
4 канала переключающего исполнительного устройства/2 канала исполнительного устройства управления жалюзи		
цвет: светло-серый, 4-/2-канальный ¹⁾	7531 41 14	1
6 каналов переключающего исполнительного устройства/3 канала исполнительного устройства управления жалюзи		
цвет: светло-серый, 6-/3-канальный Komfort ¹⁾	7531 61 03	1
цвет: светло-серый, 6-/3-канальный easy ¹⁾	8031 61 03	1
8 каналов исполнительного устройства включения /4 канала исполнительного устройства управления жалюзи		
цвет: светло-серый, 8-/4-канальный Komfort, со вспомогательным напряжением ²⁾	7531 81 03	1
цвет: светло-серый, 8-/4-канальный easy, со вспомогательным напряжением ²⁾	8031 81 03	1
10 каналов переключающего исполнительного устройства/5 каналов исполнительного устройства управления жалюзи		
цвет: светло-серый, 10-/5-канальный Komfort ²⁾	7531 90 01	1
цвет: светло-серый, 10-/5-канальный easy ²⁾	8031 90 01	1



¹⁾ Размеры (Ш x В x Г): 70 x 90 x 65 мм, 4 TE
²⁾ Размеры (Ш x В x Г): 105 x 90 x 65 мм, 6 TE



Переключающее исполнительное устройство/исполнительное устройство жалюзи, рядный встраиваемый прибор (REG), 16 А

Рабочее напряжение на шину	21 ... 32 В=
Частота	50/60 Гц
Коммутируемый ток при $\cos \phi = 0,8$	макс. 16 А
Лампы накаливания на 230 В	2300 Вт
230 В галогенные лампы	2300 Вт
Обычные трансформаторы	1600 ВА
Электронные трансформаторы	1200 Вт
Люминесцентные лампы:	
- некомпенсированные	1200 Вт
- с ЭПРА	20 x 36 Вт
Рабочая температура	-5 ... +45 °С
Энергосберегающие лампы	на каждый канал макс. 18 x 23 Вт
Светодиодные лампы на 230 В	на каждый канал макс. 18 x 23 Вт

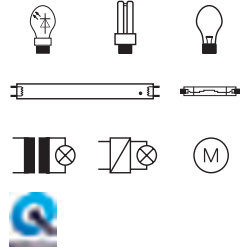

- с функцией позиционирования для ламелей и жалюзи
- с защитными функциями, например для ветра, дождя, сигнала тревоги
- большое поле для надписи
- возможно любое сочетание режимов работы, включая функции включения и переключения
- с клавишей программирования с подсветкой
- ручное управление активируется с помощью переключателя, при этом функция KNX деактивируется
- ручное управление каналом с помощью кнопки (управление с одним местом)
- шинное соединение через контактный зажим
- подходит для подсоединения различных внешних проводов
- со штепсельными зажимами QuickConnect
- светодиодный индикатор статуса, встроенный в кнопку ручного управления
- для переключения независимой нагрузки или для управления приводом жалюзи через каждые два канала исполнительных устройств
- со встроенным шинным соединителем
- с независимыми беспотенциальными замыкающими контактами, параметризуются как размыкатель
- с функцией защиты от солнца

Следуйте указаниям производителя двигателя!
Для включения независимых нагрузок или для активации приводов.

Исполнение	арт. №	уп.
4 канала переключающего исполнительного устройства/2 канала исполнительного устройства управления жалюзи		
цвет: светло-серый, 4-/2-канальный ¹⁾	7531 41 15	1
6 каналов переключающего исполнительного устройства/3 канала исполнительного устройства управления жалюзи		
цвет: светло-серый, 6-/3-канальный ¹⁾	7531 61 04	1
8 каналов исполнительного устройства включения /4 канала исполнительного устройства управления жалюзи		
цвет: светло-серый, 8-/4-канальный, со вспомогательным напряжением ²⁾	7531 81 04	1
10 каналов переключающего исполнительного устройства/5 каналов исполнительного устройства управления жалюзи		
цвет: светло-серый, 10-/5-канальный ²⁾	7531 90 02	1



¹⁾ Размеры (Ш x В x Г): 70 x 90 x 65 мм, 4 TE
²⁾ Размеры (Ш x В x Г): 105 x 90 x 65 мм, 6 TE



Переключающее исполнительное устройство/исполнительное устройство управления жалюзи для емкостной нагрузки, рядный встраиваемый прибор (REG), 16 А

Рабочее напряжение на шину	21 ... 32 В=
Частота	50/60 Гц
Коммутируемый ток при cos φ = 0,8	макс. 16 А
Лампы накаливания на 230 В	2300 Вт
230 В галогенные лампы	2300 Вт
Обычные трансформаторы	1600 ВА
Электронные трансформаторы	1200 Вт
Люминесцентные лампы: - некомпенсированные	1200 Вт
- с ЭПРА	20 x 36 Вт
- параллельно компенсированные	1500 Вт [200 μF]
Рабочая температура	-5 ... +45 °C
Энергосберегающие лампы	на каждый канал макс. 18 x 23 Вт
Светодиодные лампы на 230 В	на каждый канал макс. 18 x 23 Вт

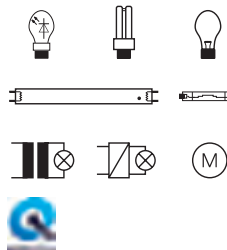

- с функцией позиционирования для ламелей и жалюзи
- с защитными функциями, например для ветра, дождя, сигнала тревоги
- большое поле для надписи
- возможно любое сочетание режимов работы, включая функции включения и переключения
- с клавишей программирования с подсветкой
- ручное управление активируется с помощью переключателя, при этом функция KNX деактивируется
- ручное управление каналом с помощью кнопки (управление с одним местом)
- шинное соединение через контактный зажим
- подходит для подсоединения различных внешних проводов
- со штепсельными зажимами QuickConnect
- светодиодный индикатор статуса, встроенный в кнопку ручного управления
- со встроенным шинным соединителем
- для переключения независимой нагрузки или для управления приводом жалюзи через каждые два канала исполнительных устройств
- с независимыми беспотенциальными замыкающими контактами, параметризуются как размыкатель
- с функцией защиты от солнца

Следуйте указаниям производителя двигателя!
Для включения независимых нагрузок или для активации приводов.

Исполнение	арт. №	уп.
4 канала переключающего исполнительного устройства/2 канала исполнительного устройства управления жалюзи		
цвет: светло-серый, 4-/2-канальный Komfort ¹⁾	7531 41 16	1
цвет: светло-серый, 4-/2-канальный easy ¹⁾	8031 41 16	1
6 каналов переключающего исполнительного устройства/3 канала исполнительного устройства управления жалюзи		
цвет: светло-серый, 6-/3-канальный Komfort ¹⁾	7531 61 05	1
цвет: светло-серый, 6-/3-канальный easy ¹⁾	8031 61 05	1
8 каналов исполнительного устройства включения /4 канала исполнительного устройства управления жалюзи		
цвет: светло-серый, 8-/4-канальный Komfort, со вспомогательным напряжением ²⁾	7531 81 05	1
цвет: светло-серый, 8-/4-канальный easy, со вспомогательным напряжением ²⁾	8031 81 05	1
10 каналов переключающего исполнительного устройства/5 каналов исполнительного устройства управления жалюзи		
цвет: светло-серый, 10-/5-канальный Komfort ²⁾	7531 90 03	1
цвет: светло-серый, 10-/5-канальный easy ²⁾	8031 90 03	1



¹⁾ Размеры (Ш x В x Г): 70 x 90 x 65 мм, 4 ТЕ
²⁾ Размеры (Ш x В x Г): 105 x 90 x 65 мм, 6 ТЕ



Переключающее исполнительное устройство/исполнительное устройство управления жалюзи для емкостной нагрузки, рядный встраиваемый прибор (REG), 16 А

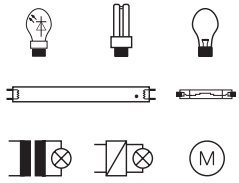

Рабочее напряжение на шину	21 ... 32 В=
Частота	50/60 Гц
Коммутируемый ток при cos φ = 0,8	макс. 16 А
Светодиодные лампы на 230 В	на каждый канал макс. 25 x 18 Вт
Энергосберегающие лампы	на каждый канал макс. 25 x 18 Вт
Лампы накаливания на 230 В	2300 Вт
230 В галогенные лампы	2300 Вт
Обычные трансформаторы	1500 ВА
Электронные трансформаторы	1500 Вт
Люминесцентные лампы:	
- с ЭПРА	20 x 36 Вт
Рабочая температура	-5 ... +45 °С
Сечение провода (жесткий)	0,75 ... 2,5 мм ²
Сечение провода (гибкий)	0,75 ... 2,5 мм ²
Размеры (Ш x В x Г)	140 x 90 x 65 мм
Ширина рядного встраиваемого прибора (REG)	8 TE

- для переключения независимой нагрузки или для управления приводом жалюзи через каждые два канала исполнительных устройств
- возможно любое сочетание режимов работы, включая функции включения и переключения
- ручное управление активируется с помощью переключателя, при этом функция KNX деактивируется
- ручное управление каналом с помощью кнопки (управление с одним местом)
- светодиодный индикатор статуса, встроенный в кнопку ручного управления
- с клавишей программирования с подсветкой
- с функцией позиционирования для ламелей и жалюзи
- с защитными функциями, например для ветра, дождя, сигнала тревоги
- с независимыми беспотенциальными замыкающими контактами, параметризуются как размыкатель
- с функцией защиты от солнца
- большое поле для надписи
- подходит для подсоединения различных внешних проводов
- со встроенным шинным соединителем
- шинное соединение через контактный зажим
- с винтовыми клеммами

Следуйте указаниям производителя двигателя!
Для включения независимых нагрузок или для активации приводов.

Исполнение	арт. №	уп.
16 каналов исполнительного устройства включения /8 каналов исполнительного устройства управления жалюзи		
цвет: светло-серый, 16-/8-канальный Komfort ¹⁾	7531 90 04	1
цвет: светло-серый, 16-/8-канальный easy ¹⁾	8031 90 04	1
20 каналов переключающего исполнительного устройства/10 каналов исполнительного устройства управления жалюзи		
цвет: светло-серый, 20-/10-канальный Komfort ²⁾	7531 90 05	1
цвет: светло-серый, 20-/10-канальный easy ²⁾	8031 90 05	1



¹⁾ Размеры (Ш x В x Г): 140 x 90 x 65 мм, 8 TE
²⁾ Размеры (Ш x В x Г): 175 x 90 x 65 мм, 10 TE

Исполнительные элементы включения REG

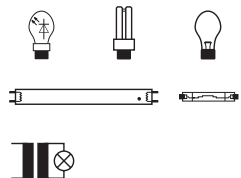
**Исполнительное устройство 6-канальный,
4 А, для опознания тока, рядный
встраиваемый прибор (REG)**

Рабочее напряжение на шину макс. коммутируемая мощность при	21 ... 32 В= 230 В~
Частота	50/60 Гц
Номинальный ток	16 А
Коммутируемый ток при $\cos \phi = 0,8$	макс. 16 А
Диапазон измерения	0,05 ... 16 А
Энергосберегающие лампы на каждый канал макс. 25 x 18 Вт	
Лампы накаливания на 230 В	2300 Вт
230 В галогенные лампы	2300 Вт
Обычные трансформаторы	1600 ВА
Электронные трансформаторы	1380 Вт
Люминесцентные лампы:	
- параллельно компенсирован- ные	1000 Вт , 130 мФ
- некомпенсированные	800 Вт
- с ЭПРА	25 x 18 Вт
Светодиодные лампы на 230 В	200 Вт
Допустимая погрешность измерения	< 2%
Рабочая температура	-5 ... +45 °С
Ширина рядного встраиваемого прибора (REG)	6 TE

- распознавание тока с выдачей значений измерения осуществляется циклически или при изменении
- со счетчиком рабочего времени
- для включения, например, 6 независимых нагрузок
- подходит для подсоединения различных внешних проводов
- с клавишей программирования с подсветкой
- ручное управление для каждого канала с помощью кнопки со встроенным светодиодным индикатором статуса, при этом функция KNX блокируется
- светодиод состояния встроен в кнопку ручного управления
- шинное соединение через контактный зажим
- с независимыми беспотенциальными замыкающими контактами, параметризуются как размыкатель
- светодиодный индикатор статуса, встроенный в кнопку ручного управления
- большое поле для надписи
- с штыревыми контактными зажимами / безвинтовыми зажимами

Для включения независимых нагрузок.

Исполнение

цвет: светло-серый



арт. №

7531 60 17

уп.

1

Функция диммера

Сравнение функций easy/system	 Исполнительные устройства диммера "easy" (REG) 8031 ..	 Исполнительные устройства диммера „ETS“ (REG) 7531 ..
Функции переключения/диммера		
– относительная светорегулировка со временем работы диммера	–	■
– Значение времени включения и выключения диммера	■	■
– Значение диммера при включении	–	■
– Задержка включения/выключения	–	■
– Аварийное отключение	–	■
– Таймер (значение в %, мигание)	–	■
– Таймер (прерываемый/перезапускаемый)	■	■
– Предварительное предупреждение о выключении	■	■
– Продолжительность работы таймера изменяется посредством объекта	–	■
– Предварительные настройки (с одним или двумя объектами)	–	■
– Функции блокировки (с одним или двумя объектами)	–	■
– Принудительное управление (2 бит)	■	■
– Конфигурируемый ручной режим (блокировать/разрешить/статус)	–	■
– Индикация статуса с задержкой отправки после подачи напряжения на шину	–	■
Функция «Сцена»		
– Возможен выбор макс. 64 сцен на каждый выход	■	■
– Сохранение сцены длинным нажатием кнопки	■	■
– Действие при сохранении сцены, настраиваемое	–	■
– Функции сцен вкл./выкл./мигание/значение в %	Только значение в %	■
Функция «Логика»		
– 2 блока логики на каждое устройство	–	■
– Макс. 4 входа на каждый блок логики	–	■
– Соединение И	–	■
– Соединение ИЛИ	–	■
– Автоматический режим (объект, параллельный объекту переключения)	■	–
Специальные объекты		
– Режим работы диммера (индукционный, емкостный, светодиод, ...)	–	■
– Перегрузка	–	■
– Короткое замыкание	–	■
– Перенапряжение	–	■
– Превышение температуры	–	■
– Дефектная нагрузка (отсутствует прохождение тока)	–	■
Специальные функции		
– Объект «Сброс на параметры ETS»	–	■
– Объект «Диагностика объекта»	–	■
– Выключить индикацию светодиодов устройств	–	■
– Значение диммера при отключении/включении напряжения на шине	– (сохранение состояния, заданное)	■
– Значение диммера после загрузки ETS	– (сохранение состояния, заданное)	■
– Значение диммера при восстановлении напряжения сети	–	■
– Счетчик рабочих часов	–	■



Исполнительное устройство универсального диммера, 1-канальная, рядный встраиваемый прибор (REG), 300 Вт

Рабочее напряжение на шину	21 ... 32 В=
Вспомогательное напряжение	230 В~
Частота	50/60 Гц
Светодиодные лампы на 230 В с регулируемой яркостью	60 Вт
Количество светодиодных ламп 230 В с регулируемой яркостью	макс. 8
Светорегулируемые энергосберегающие лампы	60 Вт
Количество энергосберегающих ламп	макс. 8
Лампы накаливания и галогенные лампы 230 В	300 Вт
Обычные светорегулируемые трансформаторы	300 ВА
Электронные трансформаторы	300 Вт
Рабочая температура	-5 ... +45 °С
Сечение провода (жесткий)	0,75 ... 2,5 мм ²
Сечение провода (гибкий)	0,75 ... 2,5 мм ²
Размеры (Ш x В x Г)	70 x 90 x 65 мм
Ширина рядного встраиваемого прибора (REG)	4 TE

Не включать обычные трансформаторы вместе с электронными трансформаторами.
Подключение разных внешних проводов невозможно

Исполнение	арт. №	уп.
цвет: светло-серый, 1-канальный Komfort	7531 11 11	1
цвет: светло-серый, 1-канальный easy	8031 10 11	1

- функция обучения для оптимальной работы компактных люминесцентных и светодиодных ламп активируется по шине
- ручное управление активируется с помощью переключателя, при этом функция KNX деактивируется
- ручное управление с помощью кнопки (управление с одним местом)
- ручное управление также возможно без шины, например, на строительной площадке
- определить вид нагрузки каждого канала можно с помощью кнопки на устройстве
- автоматический выбор типа обрезки фазы в зависимости от нагрузки, «самопрограммирующийся»
- минимальные / максимальные значения диммера для каждого канала настраиваются в устройстве
- светодиодный индикатор статуса, встроенный в кнопку ручного управления
- защита от перегрева, индикация с помощью светодиода
- защита от перегрузки, индикация с помощью светодиода
- с клавишей программирования с подсветкой
- переключатель для ручного режима / режима шины и регулировки нагрузки
- шинное соединение через контактный зажим
- со штепсельными зажимами QuickConnect
- большое поле для надписи



Исполнительное устройство универсального диммера, 1-канальная, рядный встраиваемый прибор (REG), 600 Вт

Рабочее напряжение на шину	21 ... 32 В=
Вспомогательное напряжение	230 В~
Частота	50/60 Гц
Светодиодные лампы на 230 В с регулируемой яркостью	120 Вт
Количество светодиодных ламп 230 В с регулируемой яркостью	макс. 10
Светорегулируемые энергосберегающие лампы	120 Вт
Количество энергосберегающих ламп	макс. 8
Лампы накаливания и галогенные лампы 230 В	300 Вт
Обычные светорегулируемые трансформаторы	600 ВА
Электронные трансформаторы	600 Вт
Рабочая температура	-5 ... +45 °С
Сечение провода (жесткий)	0,75 ... 2,5 мм ²
Сечение провода (гибкий)	0,75 ... 2,5 мм ²
Размеры (Ш x В x Г)	70 x 90 x 65 мм
Ширина рядного встраиваемого прибора (REG)	4 TE

Не включать обычные трансформаторы вместе с электронными трансформаторами.
Подключение разных внешних проводов невозможно

Исполнение	арт. №	уп.
цвет: светло-серый, 1-канальный Komfort	7531 11 12	1
цвет: светло-серый, 1-канальный easy	8031 10 12	1

- функция обучения для оптимальной работы компактных люминесцентных и светодиодных ламп активируется по шине
- ручное управление активируется с помощью переключателя, при этом функция KNX деактивируется
- ручное управление также возможно без шины, например, на строительной площадке
- ручное управление каналом с помощью кнопки (управление с одним местом)
- определить вид нагрузки можно с помощью кнопки на устройстве
- автоматический выбор типа обрезки фазы в зависимости от нагрузки, «самопрограммирующийся»
- минимальные / максимальные значения диммера настраиваются в устройстве
- светодиодный индикатор статуса, встроенный в кнопку ручного управления
- защита от перегрева, индикация с помощью светодиода
- защита от перегрузки, индикация с помощью светодиода
- с клавишей программирования с подсветкой
- переключатель для ручного режима / режима шины и регулировки нагрузки
- шинное соединение через контактный зажим
- со штепсельными зажимами QuickConnect
- большое поле для надписи



Исполнительное устройство универсального диммера, 3-канальное, рядный встраиваемый прибор (REG)

Рабочее напряжение на шину	21 ... 32 В=
Вспомогательное напряжение	230 В~
Частота	50/60 Гц
Светодиодные лампы на 230 В с регулируемой яркостью	на каждый канал 60 Вт
Количество светодиодных ламп 230 В с регулируемой яркостью	макс. 8
Светорегулируемые энергосберегающие лампы	на каждый канал 60 Вт
Количество энергосберегающих ламп	макс. 8
Лампы накаливания и галогенные лампы 230 В	на канал 300 Вт
Обычные светорегулируемые трансформаторы	на единицу 300 ВА
Электронные трансформаторы	на единицу 300 Вт
Рабочая температура	-5 ... +45 °С
Сечение провода (жесткий)	0,75 ... 2,5 мм ²
Сечение провода (гибкий)	0,75 ... 2,5 мм ²
Ширина рядного встраиваемого прибора (REG)	6 TE

Не включать обычные трансформаторы вместе с электронными трансформаторами.

Подключение разных внешних проводов невозможно

- функция обучения для оптимальной работы компактных люминесцентных и светодиодных ламп активируется по шине
- ручное управление активируется с помощью переключателя, при этом функция KNX деактивируется
- ручное управление также возможно без шины, например, на строительной площадке
- ручное управление каналом с помощью кнопки (управление с одним местом)
- определить вид нагрузки каждого канала можно с помощью кнопки на устройстве
- автоматический выбор типа обрезки фазы в зависимости от нагрузки, «самопрограммирующийся»
- минимальные / максимальные значения диммера для каждого канала настраиваются в устройстве
- возможна работа с 1, 2 или 3 каналами
- подключение нагрузки 2 или 3 каналов для увеличения выходной мощности может настраиваться с помощью переключателя
- светодиодный индикатор статуса, встроенный в кнопку ручного управления
- защита от перегрева, индикация с помощью светодиода
- защита от перегрузки, индикация с помощью светодиода
- с клавишей программирования с подсветкой
- переключатель для ручного режима / режима шины и регулировки нагрузки
- шинное соединение через контактный зажим
- со штепсельными зажимами QuickConnect
- большое поле для надписи

Исполнение	арт. №	уп.
цвет: светло-серый, 3-канальный Komfort, 3 x 300 Вт	7531 31 07	1
цвет: светло-серый, 3-канальный easy, 3 x 300 Вт	8031 30 07	1



Исполнительное устройство универсального диммера, 4-канальная, рядный встраиваемый прибор (REG)

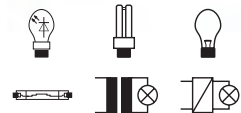

Рабочее напряжение на шину	21 ... 32 В=
Вспомогательное напряжение	230 В~
Частота	50/60 Гц
Светодиодные лампы на 230 В с регулируемой яркостью	на каждый канал 60 Вт
Количество светодиодных ламп 230 В с регулируемой яркостью	макс. 8
Светорегулируемые энергосберегающие лампы	на каждый канал 60 Вт
Количество энергосберегающих ламп	макс. 8
Лампы накаливания и галогенные лампы 230 В	на канал 300 Вт
Обычные светорегулируемые трансформаторы	на единицу 300 ВА
Электронные трансформаторы	на единицу 300 Вт
Рабочая температура	-5 ... +45 °С
Сечение провода (жесткий)	0,75 ... 2,5 мм ²
Сечение провода (гибкий)	0,75 ... 2,5 мм ²
Размеры (Ш x В x Г)	140 x 90 x 65 мм
Ширина рядного встраиваемого прибора (REG)	8 TE

Не подключайте обычные трансформаторы вместе с электронными.

- функция обучения для оптимальной работы компактных люминесцентных и светодиодных ламп активируется по шине
- ручное управление активируется с помощью переключателя, при этом функция KNX деактивируется
- ручное управление также возможно без шины, например, на строительной площадке
- ручное управление каналом с помощью кнопки (управление с одним местом)
- определить вид нагрузки каждого канала можно с помощью кнопки на устройстве
- автоматический выбор типа обрезки фазы в зависимости от нагрузки, «самопрограммирующийся»
- минимальные / максимальные значения диммера для каждого канала настраиваются в устройстве
- светодиодный индикатор статуса, встроенный в кнопку ручного управления
- защита от перегрева, индикация с помощью светодиода
- защита от перегрузки, индикация с помощью светодиода
- с клавишей программирования с подсветкой
- переключатель для ручного режима / режима шины и регулировки нагрузки
- подходит для различных внешних проводов
- со встроенным шинным соединителем
- шинное соединение через контактный зажим
- с штыревыми контактными зажимами / безвинтовыми зажимами
- большое поле для надписи

Исполнение	арт. №	уп.
цвет: светло-серый, 4-канальный Komfort, 4 x 300 Вт	7531 40 24	1
цвет: светло-серый, 4-канальный easy, 4 x 300 Вт	8031 40 24	1

Интерфейсы 1 - 10 В/DALI



Шлюз DALI KNX, рядный встраиваемый прибор, рядный встраиваемый прибор (REG)



Рабочее напряжение	110/240 В~
Рабочее напряжение на шину	21 ... 32 В=
Частота	50/60 Гц
Напряжение DALI	16 В=
Рабочая температура	+5 ... +45 °С
Размеры (Ш x В x Г)	72 x 90 x 70 мм
Высота от стены от шины	63 мм
Ширина рядного встраиваемого прибора (REG)	4 TE

Группы 1--16 могут быть реализованы с 64 приборами, группы 17--32 — с 2 приборами.

- двухзначный красный дисплей для индикации групп при ручном управлении
- макс. 64 устройств DALI в макс. 32 группах EIB и макс. 16 световых сценах
- в качестве главного управляющего устройства DALI и подачи питания на приборы DALI
- для включения и управления пускорегулирующих предметов и трансформаторов Tronic с интерфейсом DALI
- 4 кнопки для ручного управления с функциями вкл. / выкл. (светлее / темнее), а также шинной функцией вкл. / выкл. на канал / аппарат
- с кнопкой программирования и красным светодиодом
- ручное управление также возможно без шины, например, на строительной площадке
- со встроенным шинным соединителем
- шинное соединение через контактный зажим
- с винтовыми клеммами

Исполнение	арт. №	уп.
цвет: светло-серый	7571 00 15	1

функция жалюзи

Сравнение функций easy/system	 Исполнительные устройства управления жалюзи и рольставнями «easy» 8031 41 ..., 8031 81 08, 8031 90 10	 Исполнительные устройства управления жалюзи и рольставнями «ETS» 7531 4 ..., 7531 81 ..., 7531 90 10
Основные функции		
– Вверх/вниз, расстояние между ламелями/стоп (функция жалюзи)	■	■
– Вверх/вниз, стоп (функция рольставней)	■	■
– Перемещение в положение в %	■	■
– Поворот ламелей (0–100 %) *	■	■
– Настраиваемая продолжительность работы до верхнего и нижнего конечного положения	■	■
– Предварительные настройки (с одним или двумя объектами)	–	■
– Функции блокировки (с одним или двумя объектами)	–	■
– Принудительное управление (2 бит)	■	■
– Конфигурируемый ручной режим (блокировать/разрешить/статус)	–	■
– Защита от солнца постоянная/ограниченная по времени, блокируемая	–	■
Защитные функции		
– Макс. 3 сигнала тревоги с назначаемым приоритетом	–	■
– Макс. 3 сигнала тревоги с заданным приоритетом	■	–
– Поведение во время/после сигнала тревоги	■ /Теоретическое состояние без сигнала тревоги	■
– Настраиваемое время контроля	Заданное, 30 минут	■
– Защитная блокировка	–	■
– Предохранительный отъезд (движение, пока нажата кнопка)	–	■
Сообщения о статусе		
– Положение в %	■	■
– Положение пластин в % *	■	■
– Достигнуто верхнее конечное положение	■	■
– Достигнуто нижнее конечное положение	■	■
– Блокировка	■	■
– Принудительное управление (2 бит)	■	■
– сигнализация	■	■
– Защита от солнца	–	■
– Защитная блокировка	–	■
Функция «Сцена»		
– Возможен выбор макс. 64 сцен на каждый выход	■	■
– Сохранение сцены длинным нажатием кнопки	■	■
– Действие при сохранении сцены, настраиваемое	–	■
– Функции сцен «Вверх/вниз»/конкретное положение	■	■
Функция «Логика»		
– 2 блока логики на каждое устройство	–	■
– Макс. 4 входа на каждый блок логики	–	■
– Соединение И	–	■
– Соединение ИЛИ	–	■
– Автоматический режим (объект, параллельный объекту переключения)	■	–
Специальные функции		
– Объект «Сброс на параметры ETS»	–	■
– Выключить индикацию светодиодов устройств	–	■
– Объект «Диагностика объекта»	–	■
– Действие при отключении/включении напряжения на шине	– (сохранение состояния, заданное)	■

* Исполнительные устройства управления рольставнями без функции управления ламелями



Исполнительное устройство управления жалюзи 4-канальная, рядный встраиваемый прибор (REG) 24 В постоянного тока

Рабочее напряжение на шину	21 ... 32 В=
Коммутируемый ток при 24 В=	макс. 6 А
Рабочая температура	-5 ... +45 °С
Ширина рядного встраиваемого прибора (REG)	4 TE

Следуйте указаниям производителя двигателя!

- для управления не более чем четырьмя независимыми приводами постоянного тока
- светодиодный индикатор статуса, встроенный в кнопку ручного управления
- с клавишей программирования с подсветкой
- ручное управление активируется с помощью переключателя, при этом функция KNX деактивируется
- ручное управление каналом с помощью кнопки (управление с одним местом)
- большое поле для надписи
- настраиваемое время переключения для смены направления
- шинное соединение через контактный зажим
- со штепсельными зажимами QuickConnect
- с функцией позиционирования для ламелей и жалюзи
- с защитными функциями, например для ветра, дождя, сигнала тревоги
- 4 кнопки ручного управления с функциями вверх / вниз на канал / устройство
- настройка режима работы жалюзи или рольставень / маркиз
- для управления приводом пост. тока на каждом канале исполнительного устройства
- с функцией защиты от солнца
- со встроенным шинным соединителем

Подходит к Опция	арт. №	стр.
Блок питания 24 В постоянного тока, рядный встраиваемый прибор (REG)	7591 00 03	573
Источник питания KNX 320 мА + 24 В для постоянного тока, 640 мА, рядный встраиваемый прибор (REG)	7501 00 20	573

Исполнение	арт. №	уп.
Каналы исполнительного устройства жалюзи для 4 приводов постоянного тока		
цвет: светло-серый, 4-канальный Komfort	7531 41 11	1
цвет: светло-серый, 4-канальный easy	8031 41 11	1



Исполнительное устройство управления жалюзи рядный встраиваемый прибор (REG), 230 В для переменного тока

Рабочее напряжение на шину	21 ... 32 В=
Частота	50/60 Гц
Коммутируемый ток при cos φ = 0,8	макс. 6 А
Рабочая температура	-5 ... +45 °С

Следуйте указаниям производителя двигателя!

- с клавишей программирования с подсветкой
- ручное управление активируется с помощью переключателя, при этом функция KNX деактивируется
- ручное управление каналом с помощью кнопки (управление с одним местом)
- настраиваемое время переключения для смены направления
- подходит для подсоединения различных внешних проводов
- шинное соединение через контактный зажим
- со штепсельными зажимами QuickConnect
- светодиодный индикатор статуса, встроенный в кнопку ручного управления
- большое поле для надписи
- с функцией позиционирования для ламелей и жалюзи
- с защитными функциями, например для ветра, дождя, сигнала тревоги
- с функцией защиты от солнца
- для управления приводом переменного тока на каждом канале исполнительного устройства
- с кнопкой ручного управления для функции Вверх / вниз на каждом канале

Исполнение	арт. №	уп.
исполнительного устройства управления жалюзи для 4 приводов переменного тока		
цвет: светло-серый, 4-канальный Komfort ¹⁾	7531 41 19	1
цвет: светло-серый, 4-канальный easy ¹⁾	8031 41 19	1



исполнительное устройства управления жалюзи для 8 приводов переменного тока

цвет: светло-серый, 8-канальный Komfort ²⁾	7531 81 08	1
цвет: светло-серый, 8-канальный easy ²⁾	8031 81 08	1

¹⁾ Размеры (Ш x В x Г): 70 x 90 x 65 мм, 4 TE
²⁾ Размеры (Ш x В x Г): 105 x 90 x 65 мм, 6 TE



Исполнительное устройство жалюзи 12-канальное, рядный встраиваемый прибор (REG), 230 В перем. тока

Рабочее напряжение на шину	21 ... 32 В=
Частота	50/60 Гц
Рабочая температура	-5 ... +45 °С
Размеры (Ш x В x Г)	175 x 90 x 65 мм
Ширина рядного встраиваемого прибора (REG)	10 TE

Следуйте указаниям производителя двигателя!

- для управления максимум 12 независимых 230 В[~] приводов
- для управления приводом перем. тока на каждом канале исполнительного устройства
- с кнопкой ручного управления для функции Вверх / вниз на каждом канале
- с возможностью установки режима работы: жалюзи, рольставни / маркиза или вентиляционный люк
- ручное управление активируется с помощью переключателя, при этом функция KNX деактивируется
- ручное управление каналом с помощью кнопки (управление с одним местом)
- 6 кнопки ручного управления с функциями вверх / вниз на канал / устройство
- светодиодный индикатор статуса, встроенный в кнопку ручного управления
- с клавишей программирования с подсветкой
- с функцией позиционирования для ламелей и жалюзи
- с защитными функциями, например для ветра, дождя, сигнала тревоги
- с функцией защиты от солнца
- настраиваемое время переключения для смены направления
- многопозиционный переключатель для ручного режима / режима шин и второй уровень управления
- большое поле для надписи
- подходит для подсоединения различных внешних проводов
- со встроенным шинным соединителем
- шинное соединение через контактный зажим
- с винтовыми клеммами



Исполнение	арт. №	уп.
исполнительное устройства управления жалюзи для 12 приводов переменного тока		
цвет: светло-серый, 12-канальный Komfort ¹⁾	7531 90 10	1
цвет: светло-серый, 12-канальный. easy ¹⁾	8031 90 10	1

¹⁾ Размеры (Ш x В x Г): 175 x 90 x 65 мм, 10 TE

Исполнительные устройства управления рольставнями REG



Исполнительное устройство управления рольставнями, 4-канальное, 24 В, DC, рядный встраиваемый прибор (REG)

Рабочее напряжение на шину	21 ... 32 В=
Коммутируемый ток при 24 В=	макс. 6 А
Рабочая температура	-5 ... +45 °C
Сечение провода (жесткий)	0,75 ... 2,5 мм ²
Ширина рядного встраиваемого прибора (REG)	4 TE

Следуйте указаниям производителя двигателя!

- для управления не более чем четырьмя независимыми приводами постоянного тока
- светодиодный индикатор статуса, встроенный в кнопку ручного управления
- режим работы: только рольставни
- с клавишей программирования с подсветкой
- ручное управление активируется с помощью переключателя, при этом функция KNX деактивируется
- ручное управление каналом с помощью кнопки (управление с одним местом)
- большое поле для надписи
- настраиваемое время переключения для смены направления
- шинное соединение через контактный зажим
- со штепсельными зажимами QuickConnect
- с функцией позиционирования для ламелей и жалюзи
- с защитными функциями, например для ветра, дождя, сигнала тревоги
- 4 кнопки ручного управления с функциями вверх / вниз на канал / устройство
- светодиод состояния встроен в кнопку ручного управления
- с функцией защиты от солнца
- со встроенным шинным соединителем

Подходит к Опция	арт. №	стр.
Блок питания 24 В постоянного тока, рядный встраиваемый прибор (REG)	7591 00 03	573
Источник питания KNX 320 мА + 24 В для постоянного тока, 640 мА, рядный встраиваемый прибор (REG)	7501 00 20	573

Исполнение	арт. №	уп.
Каналы исполнительного устройства рольставней для 4 приводов постоянного тока		
цвет: светло-серый	7531 41 18	1



(M)

Исполнительное устройство управления рольставнями рядный встраиваемый прибор (REG), 230 В перем. тока

Рабочее напряжение на шину	21 ... 32 В=
Частота	50/60 Гц
Коммутируемый ток при $\cos \phi = 0,8$	макс. 6 А
Рабочая температура	-5 ... +45 °С
Сечение провода (жесткий)	0,75 ... 2,5 мм ²
Ширина рядного встраиваемого прибора (REG)	4 ТЕ

Следуйте указаниям производителя двигателя!

- для управления приводом перем. тока на каждом канале исполнительного устройства
- с кнопкой ручного управления для функции Вверх / вниз на каждом канале
- с функцией позиционирования для ламелей и жалюзи
- с защитными функциями, например для ветра, дождя, сигнала тревоги
- с функцией защиты от солнца
- светодиодный индикатор статуса, встроенный в кнопку ручного управления
- светодиод состояния встроен в кнопку ручного управления
- режим работы: только рольставни
- с клавишей программирования с подсветкой
- ручное управление активируется с помощью переключателя, при этом функция KNX деактивируется
- ручное управление каналом с помощью кнопки (управление с одним местом)
- большое поле для надписи
- настраиваемое время переключения для смены направления
- подходит для подсоединения различных внешних проводов
- со встроенным шинным соединителем
- шинное соединение через контактный зажим
- со штепсельными зажимами QuickConnect

Исполнение арт. № уп.

Каналы исполнительного устройства управления рольставнями для 4 приводов переменного тока

цвет: светло-серый, 4-канальный **7531 40 23** 1

Каналы исполнительного устройства управления рольставнями для 8 приводов переменного тока

цвет: светло-серый, 8-канальный, со вспомогательным напряжением **7531 81 07** 1

Исполнительные устройства управления климатом, рядные встраиваемые приборы (REG)

Исполнительное устройство управления климатом T145s, 6-канальное, рядный встраиваемый прибор (REG), 24 В/230 В перем. тока

Рабочее напряжение на шину	21 ... 32 В=
Вспомогательное напряжение	110 ... 230 В~
Частота	50/60 Гц
Коммутируемое напряжение	24 / 230 В~
Коммутируемый ток	5 ... 160 мА
Входной ток	макс. 1,5 А
Потребляемая мощность KNX	≈ 259 мВт
Потребляемая мощность (режим ожидания)	0,4 Вт
Потребляемая мощность (эксплуатация)	1 ВА
Сервоприводы 24 В	макс. 2
Сервоприводов на канал	макс. 4
Рабочая температура	-5 ... +45 °С
Сечение провода (жесткий)	0,5 ... 4 мм ²
Сечение проводника (гибкий) с наконечником	0,4 ... 2,5 мм ²
Сечение провода (гибкий), без наконечника	0,5 ... 4 мм ²
Размеры (Ш x В x Г)	72 x 90 x 65 мм
Ширина рядного встраиваемого прибора (REG)	4 TE

Ко всем каналам исполнительных устройств следует подключать сервоприводы с аналогичным рабочим напряжением.

- для переключения термоэлектрических сервоприводов для систем отопления или охлаждающих потолков
- настраиваемый тип сервопривода (нормально-закрытый / нормально-открытый)
- для сервопривода 230 В или для сервопривода 24 В
- с кнопкой программирования и красным светодиодом
- функция блокировки на каждом выходе исполнительного элемента активируется посредством кнопок ручного управления или по шине
- с функцией защиты вентиля
- для индивидуального регулирования температуры отдельного помещения
- доступные процессы регулирования: RWM или 2-точечный (Вкл. / выкл.)
- по красному светодиоду состояния на каждый канал исполнительного устройства
- ответ через шину, например, при перегрузке, исчезновении напряжения в сети или выходе сенсора из строя
- настройка различных заданных значений для принудительного управления или аварийного режима эксплуатации для летнего и зимнего периода при выходе шины из строя
- По 4 кнопки ручного управления для Откр. / Закр. для каждого канала исполнительного устройства, а также все Откр. / Закр.
- стойкий к короткому замыканию и перегрузкам (светодиодный индикатор)
- шинное соединение через контактный зажим
- с винтовыми клеммами

Исполнение	арт. №	уп.
цвет: светло-серый	7531 62 03	1

Исполнительное устройство Fancoil, 2-канальное, рядный встраиваемый прибор (REG)

Рабочее напряжение на шину	21 ... 32 В=
Вспомогательное напряжение	230 В~
Лампы накаливания на 230 В	2300 Вт
230 В галогенные лампы	2300 Вт
Обычные трансформаторы	1200 Вт
Электронные трансформаторы	1500 Вт
Люминесцентные лампы:	
- некомпенсированные	1000 Вт
Рабочая температура	-5 ... +45 °С
Высота от стены от шины	63 мм
Размеры (Ш x В x Г)	72 x 90 x 70 мм
Ширина рядного встраиваемого прибора (REG)	4 TE

Соблюдайте указания производителя вентиляторных конвекторов!

Оптимизация для ввода в эксплуатацию с ETS3, начиная с версии D патч А.

- для электрического управления фанкойлами
- управление 1 или 2 каналами вентилятора с 6 или 3 ступенями вентилятора
- для преобразования сообщений об управляющих параметрах RTR в положение клапанов, ступени вентилятора
- ручное управление охладителей с вентилятором клавишными сенсорами или с панелей управления
- 4 кнопки для управления клапанами / ступенями вентилятора, а также шинной функцией вкл. / выкл.
- режимы работы нагрева, охлаждения, нагрева и охлаждения
- с кнопкой программирования и красным светодиодом
- ручное управление также возможно без шины, например, на строительной площадке
- с 8 красными светодиодами индикации состояний и 3 красными светодиодами в качестве индикаторов ручного управления
- использование свободных каналов для управления нагрузкой
- шинное соединение через контактный зажим
- с винтовыми клеммами

Исполнение	арт. №	уп.
цвет: светло-серый	7531 20 12	1

Аналоговые исполнительные устройства (REG)



**Аналоговое исполнительное устройство,
4-канальное, REG**

Рабочее напряжение на шину	21 ... 32 В=
Вспомогательное напряжение	24 В~
Частота	50/60 Гц
Вторичная нагрузка напряжения на выходе	> 1 кОм
Напряжение выходов	0 ... 1; 0 ... 10 В
Выходной ток на канал	макс. 20 мА
Потребляемый ток	макс. 170 мА
Ток на выходах	0 ... 20, 4 ... 20 мА
Вторичная нагрузка тока на выходе	< 500 Ом
Принудительное управление (1 битовые объекты)	на единицу 2
Рабочая температура	-5 ... +45 °С
Размеры (Ш x В x Г)	72 x 90 x 70 мм
Высота от стены от шины	63 мм
Ширина рядного встраиваемого прибора (REG)	4 ТЕ

- с индикатором статуса зел / красн (вкл / ошибка)
- с красным светодиодом режима программирования
- каналы устанавливаются по отдельности
- с кнопкой программирования
- может быть дополнен 4-местным аналоговым исполнительным элементом
- шинное соединение через контактный зажим
- статус состояния выхода определяется объектом статуса и / или выключения
- с 4 независимыми аналоговыми выводами (F-гнезда)
- циклический контроль выходов
- с винтовыми клеммами
- с разъемом для дополнительного модуля

Подходит к	арт. №	стр.
Блок питания 24 В AC REG	7591 00 01	874

Аналоговый исполнительный механизм принимает телеграммы от KNX и преобразует их в сигналы тока и / или напряжения, например для систем отопления, кондиционирования и вентиляции.

Необходим отдельный источник питания 24 В перем. тока!

Исходящие сигналы согласно DIN IEC 381

Исполнение	арт. №	уп.
цвет: светло-серый	7551 40 01	1

функция жалюзи		
Сравнение функций easy/system функция жалюзи	 Переключающие исполнительные устройства/исполнительные устройства жалюзи, рядные встраиваемые приборы для скрытого монтажа „easy“ 8034 20 12, 8034 10 12 (2 бинарных входа)	 Переключающие исполнительные устройства/исполнительные устройства жалюзи, рядные встраиваемые приборы для скрытого монтажа „ETS“ 7534 20 12, 7534 10 12 (2 бинарных входа)
Основные функции		
– Вверх/вниз, расстояние между ламелями/стоп (функция жалюзи)	■	■
– Вверх/вниз, стоп (функция рольставней)	■	■
– Перемещение в положение в %	■	■
– Поворот ламелей (0–100 %) *	■	■
– Настраиваемая продолжительность работы до верхнего и нижнего конечного положения	■	■
– Предварительные настройки (с одним или двумя объектами)	–	■
– Функции блокировки (с одним или двумя объектами)	–	■
– Принудительное управление (2 бит)	■	■
– Конфигурируемый ручной режим (блокировать/разрешить/статус)	–	■
– Защита от солнца постоянная/ограниченная по времени, блокируемая	–	■
Защитные функции		
– Макс. 3 сигнала тревоги с назначаемым приоритетом	–	■
– Макс. 3 сигнала тревоги с заданным приоритетом	■	–
– Поведение во время/после сигнала тревоги	■ /Теоретическое состояние без сигнала тревоги	■
– Настраиваемое время контроля	Заданное, 30 минут	■
– Защитная блокировка	–	■
– Предохранительный отъезд (движение, пока нажата кнопка)	–	■
Сообщения о статусе		
– Положение в %/Положение пластин в %	■	■
– – Достигнуто нижнее/верхнее/конечное положение	■	■
– Блокировка	–	■
– Принудительное управление (2 бит)	■	■
– сигнализация	■	■
– Защита от солнца	–	■
– Защитная блокировка	–	■
Функция «Сцена»		
– Возможен выбор макс. 64 сцен на каждый выход	■	■
– Сохранение сцены длинным нажатием кнопки	■	■
– Действие при сохранении сцены, настраиваемое	–	■
– Функции сцен «Вверх/вниз»/конкретное положение	■	■
Функция «Логика»		
– 2 блока логики на каждое устройство	–	■
– Макс. 4 входа на каждый блок логики	–	■
– Соединение И/ИЛИ	–	■
– Автоматический режим (объект, параллельный объекту переключения)	■	–
Специальные функции		
– Объект «Сброс на параметры ETS»	–	■
– Выключить индикацию светодиодов устройств	–	■
– Объект «Диагностика объекта»	–	■
– Действие при отключении/включении напряжения на шине	– (сохранение состояния, заданное)	■
Функция входов	только 8034 10 12	только 7534 10 12
– Переключение с двумя состояниями	■	■
– Переключение	■	■
– Таймер	■	■
– Рольставни/жалюзи	■	■
– Светорегулировка	■	■
– отопление	■	■
– Принудительное управление	■	■
– Сцены	■	■
– сигнализация	■	■
– Деактивация автоматики	■	■
– Сброс нагрузки	■	■
– Оконный контакт	■	■
– Тариф	■	■



Исполнительное устройство/исполнительное устройство жалюзи 2-/1-канальное, для скрытого монтажа, 6 А

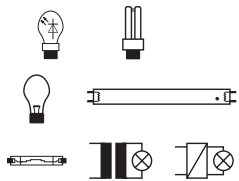

Рабочее напряжение на шину	21 ... 32 В=
Коммутируемый ток при $\cos \phi = 0,8$	макс. 6 А
макс. коммутируемая мощность при	230 В~
Светодиодные лампы на 230 В	5 x 13 Вт
Энергосберегающие лампы	5 x 13 Вт
Лампы накаливания на 230 В	500 Вт
230 В галогенные лампы	500 Вт
Обычные трансформаторы	500 ВА
Электронные трансформаторы	500 Вт
Люминесцентные лампы:	
- некомпенсированные	500 ВА
- с ЭПРА	6 x 48 Вт
Рабочая температура	-5 ... +45 °С
Сечение провода (жесткий)	0,75 ... 2,5 мм ²
Сечение провода (гибкий)	0,75 ... 2,5 мм ²
Размеры (Ш x В x Г)	44 x 43 x 22,5 мм

- с функцией позиционирования для ламелей и жалюзи
- с защитными функциями, например для ветра, дождя, сигнала тревоги
- с функцией защиты от солнца
- ручное управление в тестовом режиме посредством кнопки программирования (управление одной поверхностью)
- активация тестового режима / режима стройплощадки посредством кнопки программирования (управление одной поверхностью)
- для управления приводом для переменного тока
- настраиваемое время переключения для смены направления
- с клавишей программирования с подсветкой
- для переключения, например, 2 независимых нагрузок или для управления приводом
- с независимыми беспотенциальными замыкающими контактами, параметризуются как размыкатель
- монтаж в соединительной коробке скрытого монтажа / водонепроницаемой коробке
- со встроенным шинным соединителем
- шинное соединение через контактный зажим
- с винтовыми клеммами

Следуйте указаниям производителя двигателя!
Оптимизировано для ввода в эксплуатацию с помощью ETS3 начиная с версии D патч А.

Исполнение	арт. №	уп.
2 канала переключающего исполнительного устройства/1 канал исполнительного устройства жалюзи для привода переменного тока		
цвет: светло-серый, 2-/1-канальный Komfort	7534 20 12	1
цвет: светло-серый, 2-/1-канальный easy	8034 20 12	1



Исполнительное устройство / исполнительное устройство жалюзи 2-/1-канальное, easy + бинарный вход 2-канальный, для скрытого монтажа 6 А

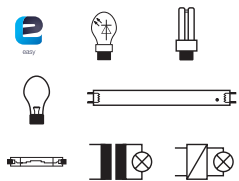

Рабочее напряжение на шину	21 ... 32 В=
Частота	50/60 Гц
макс. коммутируемая мощность при	230 В~
Светодиодные лампы на 230 В	5 x 13 Вт
Энергосберегающие лампы	5 x 13 Вт
Лампы накаливания на 230 В	500 Вт
230 В галогенные лампы	500 Вт
Обычные трансформаторы	500 ВА
Электронные трансформаторы	500 Вт
Люминесцентные лампы:	
- некомпенсированные	500 ВА
- с ЭПРА	6 x 48 Вт
Рабочая температура	-5 ... +45 °С
Сечение провода (жесткий)	0,75 ... 2,5 мм ²
Сечение провода (гибкий)	0,75 ... 2,5 мм ²
Длина кабеля бинарного входа увеличивается на	макс. 9,9 м

- функции бинарного входа: включение, светорегулировка, жалюзи, сцена, принудительное управление, режим реле времени
- с функцией позиционирования для ламелей и жалюзи
- с независимыми беспотенциальными замыкающими контактами, параметризуются как размыкатель
- возможен любой смешанный режим работы: бинарный вход и функции привода или переключения
- 2 бинарных входа и 2 выхода для переключения или 1 выход для жалюзи, с настройкой параметров
- светодиод состояния встроен в кнопку ручного управления
- с кнопкой программирования с подсветкой
- с беспотенциальным замыкающим контактом
- готовый к использованию, с проводами
- монтаж в соединительной коробке скрытого монтажа / водонепроницаемой коробке
- со встроенным шинным соединителем
- шинное соединение посредством подготовленного кабеля с соединительной клеммой
- с винтовыми клеммами

Следуйте указаниям производителя двигателя!

Исполнение	арт. №	уп.
2 канала переключающего исполнительного устройства/1 канал исполнительного устройства жалюзи для привода переменного тока		
цвет: светло-серый, 2-/1-канальный easy, с 2 бинарными входами	8034 10 12	1

Подходит к Опция	арт. №	стр.
Конфигурационный сервер KNX easy, рядный встраиваемый прибор (REG)	8001 00 00	801



Исполнительный элемент включения, 1-канальный, для скрытого монтажа

Рабочее напряжение на шину	21 ... 32 В=
Частота	50/60 Гц
макс. коммутируемая мощность при	230 В~
Светодиодные лампы на 230 В	5 x 15 Вт
Энергосберегающие лампы	5 x 15 Вт
Лампы накаливания на 230 В	600 Вт
230 В галогенные лампы	600 Вт
Обычные трансформаторы	600 ВА
Электронные трансформаторы	600 Вт
Люминесцентные лампы:	
- с ЭПРА	6 x 58 Вт
Компактные флуоресцентные лампы	600 Вт
Рабочая температура	-5 ... +45 °С
Сечение провода (жесткий)	0,75 ... 2,5 мм ²
Сечение провода (гибкий)	0,75 ... 2,5 мм ²
Размеры (Ш x В x Г)	44 x 22,5 x 43 мм

- светодиод состояния встроен в кнопку ручного управления
- с кнопкой программирования с подсветкой / кнопкой ручного режима работы
- готовый к использованию, с проводами
- монтаж в соединительной коробке скрытого монтажа / водонепроницаемой коробке
- со встроенным шинным соединителем
- шинное соединение посредством проводки для сопряжения KNX
- с винтовыми клеммами

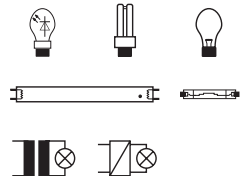

Исполнение	арт. №	уп.
Исполнительный элемент включения, 1-канальный, «Комфорт», для скрытого монтажа 10 А, цвет: светло-серый, 1-канальный Komfort	7534 10 11	1
Исполнительный элемент включения, 1-канальный, easy, для скрытого монтажа, 10 А, цвет: светло-серый, 1-канальный easy	8034 10 11	1



Исполнительное устройство диммера, для скрытого монтажа

Рабочее напряжение на шину	21 ... 32 В=
Частота	50/60 Гц
Регулирующее напряжение	230 В~
Лампы накаливания и галогенные лампы 230 В	50 ... 210 Вт
Обычные светорегулируемые трансформаторы	50 ... 210 ВА
Электронные трансформаторы	50 ... 210 Вт
Количество усилителей Tronic или усилителей мощности, встраиваемый монтаж (R, L) - при одинаковом типе нагрузки	макс. 10
Рабочая температура	-5 ... +45 °С
Длина провода нагрузки	≈ 20 см при 2 x 1,5 мм ²
Длина кабеля шины + входы (удлинняется макс. до 5 м)	≈ 33 см
Размеры (Ø x В)	53 x 28 мм

- функции: включение / выключение, диммирование, управление жалюзи, передача значения
- автоматический выбор типа обрезки фазы в зависимости от нагрузки, «самопрограммирующийся»
- лампосберегающий мягкий пуск
- с 2 независимыми бинарными входами для беспотенциальных контактов
- с кнопкой программирования и красным светодиодом
- стойкий к короткому замыканию и перегрузкам (электронный предохранитель)
- программируется начиная с ETS2, V1.3
- готовый к использованию, с проводами
- монтаж в соединительной коробке скрытого монтажа / водонепроницаемой коробке
- со встроенным шинным соединителем

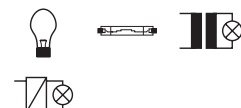

Для бесперебойной работы рекомендуем использовать трансформаторы Berker Tronic Trafo.

Не включать обычные трансформаторы вместе с электронными трансформаторами.

Исполнение	арт. №	уп.
цвет: светло-серый	7534 10 03	1

Исполнительное устройство управления отоплением, 230 В, для скрытого монтажа

Рабочее напряжение	21 ... 32 В=
Коммутируемый ток для электронных выходов	макс. 25 мА
Сервоприводов на канал	макс. 2
Рабочая температура	-5 ... +45 °С
Длина провода нагрузки	≈ 20 см при 2 x 1,5 мм ²
Длина кабеля шины + входы (удлиняется макс. до 5 м)	≈ 33 см
Размеры (Ø x В)	53 x 28 мм

Оптимизация для ввода в эксплуатацию с ETS3, начиная с версии D патч А.

- функции: включение / выключение, диммирование, управление жалюзи, передача значения
- для индивидуального регулирования температуры отдельного помещения
- для типов регулирования PI и 2-point
- с 3 независимыми бинарными входами для беспотенциальных контактов
- 1 электронный выход (Triac) для подсоединения термоэлектрических сервоприводов 230В
- с кнопкой программирования и красным светодиодом
- с аварийной программой, например, при выходе из строя датчика или шины
- готовый к использованию, с проводами
- монтаж в соединительной коробке скрытого монтажа / водонепроницаемой коробке
- со встроенным шинным соединителем

Исполнение	арт. №	уп.
цвет: светло-серый	7534 10 05	1

Исполнительное устройство управления отоплением и жалюзи 1 + 1-канальное, для скрытого монтажа

Рабочее напряжение на шину	21 ... 32 В=
Коммутируемый ток для электронных выходов	макс. 25 мА
Коммутируемая мощность макс. 1 двигатель	600 ВА
макс. коммутируемая мощность при	230 В~
Сервоприводов на канал	макс. 2
Рабочая температура	-5 ... +45 °С
Длина провода нагрузки	≈ 20 см при 2 x 1,5 мм ²
Длина кабеля шины + входы (удлиняется макс. до 5 м)	≈ 33 см
Размеры (Ø x В)	53 x 28 мм

Следуйте указаниям производителя двигателя! Оптимизировано для ввода в эксплуатацию с помощью ETS3 начиная с версии D патч А.

- функции: включение / выключение, диммирование, управление жалюзи, передача значения
- для управления приводом для переменного тока
- для индивидуального регулирования температуры отдельного помещения
- для типов регулирования PI и 2-point
- настраиваемое время переключения для смены направления
- с возможностью установки режима работы: жалюзи, рольставни / маркиза или вентиляционный люк
- с 3 независимыми бинарными входами для беспотенциальных контактов
- 1 электронный выход (Triac) для подсоединения термоэлектрических сервоприводов 230В
- с кнопкой программирования и красным светодиодом
- с двумя контактами не под потенциалом, механически заблокированными
- с аварийной программой, например, при выходе из строя датчика или шины
- монтаж в соединительной коробке скрытого монтажа / водонепроницаемой коробке
- со встроенным шинным соединителем

Исполнение	арт. №	уп.
цвет: светло-серый	7534 10 06	1

Системные устройства
Блоки питания

Блок питания KNX, 320 мА рядный встраиваемый прибор (REG)

Рабочее напряжение	230 В~
Частота	50/60 Гц
Выходное напряжение	28 ... 32 В=
Выходной ток	макс. 320 мА
Рабочая температура	-5 ... +45 °С
Сечение провода (жесткий)	0,75 ... 2,5 мм ²
Сечение провода (гибкий)	0,75 ... 2,5 мм ²
Ширина рядного встраиваемого прибора (REG)	4 TE

- со светодиодом зеленого цвета для индикации подачи напряжения
- со светодиодом красного цвета для индикации короткого замыкания или защиты от перенапряжения
- выход 30 В пост. тока, 320 мА, включая дроссель
- с электронной защитой от короткого замыкания и перегрузки
- необходимо подключение защитного проводника
- со штепсельными зажимами QuickConnect

Исполнение	арт. №	уп.
цвет: светло-серый	7501 00 17	1

**Блок питания KNX 640 мА, рядный
встраиваемый прибор (REG)**

Рабочее напряжение	230 В \sim	■ со светодиодом зеленого цвета для индикации подачи напряжения
Частота	50/60 Гц	■ со светодиодом красного цвета для индикации короткого замыкания или защиты от перенапряжения
Выходное напряжение	28 ... 32 В=	■ выход 30 В пост. тока, 320 мА, включая дроссель
Выходной ток	макс. 320 мА	■ с электронной защитой от короткого замыкания и перегрузки
Рабочая температура	-5 ... +45 °С	■ необходимо подключение защитного проводника
Сечение провода (жесткий)	0,75 ... 2,5 мм ²	■ со штепсельными зажимами QuickConnect
Сечение провода (гибкий)	0,75 ... 2,5 мм ²	
Ширина рядного встраиваемого прибора (REG)	4 TE	

Исполнение	арт. №	уп.
цвет: светло-серый	7501 00 18	1

**Блок питания KNX, 2x320 мА, рядный
встраиваемый прибор (REG)**

Рабочее напряжение	230 В \sim	■ с зеленым светодиодом для индикации подачи напряжения на каждом выходе
Частота	50/60 Гц	■ с красным светодиодом для индикации короткого замыкания или защиты от перегрузки на каждом выходе
Выходное напряжение	28 ... 32 В=	■ с 2 выходами, по одному дросселю на каждом выходе
Выходной ток	макс. 640 мА	■ с электронной защитой от короткого замыкания и перегрузки
Рабочая температура	-5 ... +45 °С	■ необходимо подключение защитного проводника
Сечение провода (жесткий)	0,75 ... 2,5 мм ²	■ со штепсельными зажимами QuickConnect
Сечение провода (гибкий)	0,75 ... 2,5 мм ²	
Ширина рядного встраиваемого прибора (REG)	4 TE	

Исполнение	арт. №	уп.
цвет: светло-серый	7501 00 19	1

**Блок питания KNX 320 мА + 24 В для
постоянного тока, 640 мА, рядный
встраиваемый прибор (REG)**

Рабочее напряжение	230 В \sim	■ с зеленым светодиодом для индикации подачи напряжения на каждом выходе
Частота	50/60 Гц	■ с красным светодиодом для индикации короткого замыкания или защиты от перегрузки на каждом выходе
Выходное напряжение	28 ... 32 В=	■ выход 30 В пост. тока, 320 мА, включая дроссель
Выходной ток	макс. 320 мА	■ выход 24 В, 640 мА
Рабочая температура	-5 ... +45 °С	■ с электронной защитой от короткого замыкания и перегрузки
Сечение провода (жесткий)	0,75 ... 2,5 мм ²	■ необходимо подключение защитного проводника
Сечение провода (гибкий)	0,75 ... 2,5 мм ²	■ со штепсельными зажимами QuickConnect
Ширина рядного встраиваемого прибора (REG)	4 TE	

Подходит к	арт. №	стр.
Регулятор температуры KNX		стр. 829
Berker R.1/R.3 — Touch Sensor с регулятором температуры		стр. 834
Стеклянный сенсор с регулятором температуры помещения		стр. 848
Сенсорная панель		стр. 852
Berker domovea		стр. 859
Метеостанция с GPS, для наружного монтажа		стр. 873
Исполнительное устройство управления жалюзи 4-канальная, рядный встраиваемый прибор (REG) 24 В постоянного тока		стр. 892
Метеостанция KNX «Комфорт» с системой спутниковой навигации GPS, для наружного монтажа	7549 00 02	872
Исполнительное устройство управления рольставнями, 4-канальное, 24 В, DC, рядный встраиваемый прибор (REG)	7531 41 18	894

Исполнение	арт. №	уп.
цвет: светло-серый	7501 00 20	1



Блок питания 24 В постоянного тока, рядный встраиваемый прибор (REG)

Рабочее напряжение	230 В \sim
Частота	50/60 Гц
Выходное напряжение	24 В=
Выходной ток	макс. 1 А
Потребляемый ток	< 150 мА
Потребляемая мощность	36 Вт
Рабочая температура	+0 ... +45 °С
Ширина рядного встраиваемого прибора (REG)	4 ТЕ

■ с штыревыми контактными зажимами / безвинтовыми зажимами		
Подходит к	арт. №	стр.
Стеклянные датчики		стр. 566
Регулятор температуры KNX		стр. 829
Berker R.1/R.3 — Touch Sensor с регулятором температуры		стр. 834
Стеклянный сенсор с регулятором температуры помещения		стр. 848
Сенсорная панель Berker domovea		стр. 852
Метеостанция с GPS, для наружного монтажа		стр. 859
Метеостанция с GPS, для наружного монтажа		стр. 873
Каналы исполнительного устройства жалюзи для 4 приводов постоянного тока		стр.
Метеостанция KNX «Комфорт» с системой спутниковой навигации GPS, для наружного монтажа	7549 00 02	872
Исполнительное устройство управления рольставнями, 4-канальное, 24 В, DC, рядный встраиваемый прибор (REG)	7531 41 18	894

Исполнение	арт. №	уп.
цвет: светло-серый	7591 00 03	1

Бесперебойный блок питания



Блок питания KNX бесперебойный, 640 мА, рядный встраиваемый прибор (REG)

Рабочее напряжение	230 В \sim
Частота	50/60 Гц
Выходное напряжение	28 ... 31 В=
Выходной ток	макс. 640 мА
Шинные линии	макс. 1
Рабочая температура	-5 ... +45 °С
Размеры (Ш x В x Г)	144 x 90 x 66 мм
Ширина рядного встраиваемого прибора (REG)	8 ТЕ
Высота от стены от шины	59 мм

- с зеленым светодиодом режима, красным «перегрузки», желтым «перенапряжение»
- с зеленым светодиодом индикации сетевого питания и зеленым светодиодом индикации аккумулятора
- со встроенной кнопкой сброса
- беспотенциальный переключающий сигнальный контакт для оповещения об отключении сетевого питания, неисправности аккумулятора, перегрузке / напряжении перегрузки, коротком замыкании
- подсоединение второго свинцово-гелевого аккумулятора для увеличения времени работы от резервного питания
- зарядка аккумулятора с регулировкой по температуре
- необходимо подключение защитного проводника
- соединение с шиной через присоединительную клемму
- с винтовыми клеммами

Подходит к	арт. №	стр.
Комплект кабелей для свинцово-гелевого аккумулятора	7590 00 66	904
Опция		
Комплект кабелей для 2-го свинцово-гелевого аккумулятора	7590 00 67	904
Свинцово-гелевый аккумулятор 12 В	7590 00 68	903

Исполнение	арт. №	уп.
цвет: светло-серый	7501 00 15	1



Свинцово-гелевый аккумулятор 12 В

Номинальное напряжение	12 В=
Зарядная емкость	12 Ач
Срок службы [годы]	≈ 5
Размеры (Ш x В x Г)	94 x 151 x 98 мм
Вес	≈ 4,2 г

■ для бесперебойного источника питания KNX 640 мА		
Подходит к	арт. №	стр.
Источник питания KNX бесперебойный, 640 мА, рядный встраиваемый прибор (REG)	7501 00 15	903
Комплект кабелей для свинцово-гелевого аккумулятора	7590 00 66	904
Комплект кабелей для 2-го свинцово-гелевого аккумулятора	7590 00 67	904

Исполнение	арт. №	уп.
Свинцово-гелевый аккумулятор 12 В	7590 00 68	1



Комплект кабелей для свинцово-гелевого аккумулятора

- с датчиком температуры
- с держателем плавкой вставки предохранителя

Подходит к	арт. №	стр.
Свинцово-гелевый аккумулятор 12 В	7590 00 68	903
Источник питания KNX бесперебойный, 640 мА, рядный встраиваемый прибор (REG)	7501 00 15	903

Исполнение	арт. №	уп.
Комплект кабелей для свинцово-гелевого аккумулятора	7590 00 66	1



Комплект кабелей для 2-го свинцово-гелевого аккумулятора

Длина провода 2 м (2 x 0,75 мм²)

Подходит к	арт. №	стр.
Свинцово-гелевый аккумулятор 12 В	7590 00 68	903

Исполнение	арт. №	уп.
Комплект кабелей для 2-го свинцово-гелевого аккумулятора	7590 00 67	1

Соединители



Копплер REG

Рабочее напряжение на шину 21 ... 32 В=

Рабочая температура -5 ... +45 °C

Размеры (Ш x В x Г) 36 x 90 x 70 мм

Ширина рядного встраиваемого прибора (REG) 2 TE

Высота от стены от шины 63 мм

- применяется в качестве соединителя линий / диапазонов или усилителя линий
- с 2 желтыми светодиодами передачи данных для вышестоящей и подчиненной линии
- с зеленым светодиодом режима, красным светодиодом программирования и красным диагностическим светодиодом
- с кнопкой программирования
- соединение с шиной через присоединительную клемму

Исполнение	арт. №	уп.
цвет: светло-серый	7501 00 14	1

Интерфейсы данных



USB-интерфейс данных KNX, для скрытого монтажа

Рабочее напряжение на шину 21 ... 32 В=

Скорость передачи данных макс. 9,6 кбод

Рабочая температура -5 ... +45 °C

Длина кабеля USB макс. 5 м

Для подключения компьютера для назначения адресов, программирования, диагностики компонентов KNX, а также визуализации.

- программируется начиная с ETS3, V1.0
- для адресации, программирования и диагностики компонентов KNX
- с USB - разъемом типа B
- совместим с USB 1.1/2.0
- системные требования: Windows 2000 или
- без фиксаторов
- с Flash-контролером

Подходит к	арт. №	стр.
Центральная панель с вырезом TAE		стр. 905
Центральная плата с вырезом TAE		стр. 905

Исполнение	арт. №	уп.
цвет: черный	7504 00 04	1

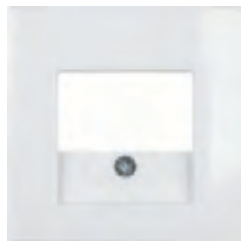
Центральная панель с вырезом TAE

Подходит к
 USB-интерфейс данных KNX, для скрытого монтажа

арт. № 7504 00 04

стр. 904

Исполнение арт. № уп.

Berker S.1/B.3/B.7

цвет: белый, гляцевый	1033 89 12	10
цвет: полярная белизна, гляцевый	1033 89 19	10
цвет: полярная белизна, матовый, с 2 выламываемыми отверстиями	1033 19 09	10
цвет: антрацитовый, матовый, с 2 выламываемыми отверстиями	1033 16 06	10
цвет: алюминиевый, матовый лак, с 2 выламываемыми отверстиями	1033 14 04	10

Berker Q.1/Q.3/Q.7

цвет: белый, с эффектом бархата	1033 60 82	10
цвет: полярная белизна, с эффектом бархата	1033 60 89	10
цвет: антрацитовый, бархатный лак	1033 60 86	10
цвет: алюминиевый, бархатный лак	1033 60 84	10

Berker K.1/K.5

цвет: полярная белизна, гляцевый	1035 70 09	10
цвет: антрацитовый, матовый лак	1035 70 06	10
анодированный алюминий, цвет: алюминиевый	1035 70 03	10
нержавеющая сталь, металл матированный	1035 70 04	10

Berker Arsys

цвет: белый, гляцевый	1035 01 02	10
цвет: полярная белизна, гляцевый	1035 01 69	10
цвет: коричневый, гляцевый	1035 01 01	10
цвет: светло-бронзовый матовый, окрашенный алюминий	1034 00 01	10
нержавеющая сталь, металл матированный	1034 00 04	10
анодированный алюминий, цвет: золотой	1034 00 02	10

Berker R.1/R.3

цвет: полярная белизна, гляцевый	1038 20 89	10
цвет: черный, гляцевый	1038 20 45	10

Центральная плата с вырезом TAE

- 1 отверстие прodelывается дополнительно
- поле для надписи фиксируется в подходящем промежуточном кольце

Внимание!
 Используйте только с промежуточным кольцом для центральной платы программы.

Подходит к
 Промежуточные кольца USB-интерфейс данных KNX, для скрытого монтажа

арт. № 7504 00 04

стр. 141 904

Исполнение арт. № уп.

Berker S.1/B.3/B.7, K.1, Arsys

цвет: белый, гляцевый	1458 02	10
цвет: полярная белизна, гляцевый	1458 09	10
цвет: коричневый, гляцевый	1458 01	10



USB-интерфейс данных KNX, рядный встраиваемый прибор (REG)

Рабочее напряжение на шину	21 ... 32 В=	■ программируется начиная с ETS3, V1.0
Скорость передачи данных	макс. 9,6 кбод	■ с USB - разъемом типа B
Рабочая температура	-5 ... +45 °С	■ совместим с USB 1.1/2.0
Длина кабеля USB	макс. 5 м	■ системные требования: Windows 2000 или
Размеры (Ш x В x Г)	36 x 90 x 70 мм	■ с Flash-контролером
Ширина рядного встраиваемого прибора (REG)	2 TE	
Высота от стены от шины	63 мм	

Для подключения компьютера для назначения адресов, программирования, диагностики компонентов KNX, а также визуализации.

Исполнение	арт. №	уп.
цвет: светло-серый	7501 00 12	1

Принадлежности

Гребенчатая шина, 6мм², 8 модулей



Подходит к	арт. №	стр.
Концевая заглушка для гребенчатой шины	8090 90 00	803

Исполнение	арт. №	уп.
Гребенчатая шина, 6мм ² , 8 модулей	8090 90 04	5

Гребенчатая шина, 6мм², 10 модулей



Подходит к	арт. №	стр.
Концевая заглушка для гребенчатой шины	8090 90 00	803

Исполнение	арт. №	уп.
Гребенчатая шина, 6мм ² , 10 модулей	8090 90 05	5

Концевая заглушка для гребенчатой шины



Подходит к	арт. №	стр.
Гребенчатая шина, 6мм ² , 8 модулей	8090 90 04	803
Гребенчатая шина, 6мм ² , 10 модулей	8090 90 05	803

Исполнение	арт. №	уп.
Концевая заглушка для гребенчатой шины	8090 90 00	10

Присоединительная клемма



Рабочая температура	-5 ... +45 °С	■ 2-полюсный
Ø провода	0,6 ... 0,8 мм	■ для шинного соединения компонентов
Количество проводов	2 x 4	■ поляризация красный цвет «+» черный цвет «-»
Размеры (Д x Ш x В)	10,2 x 11,5 x 10 мм	■ используется как ответвительная клемма
		■ с штыревыми контактными зажимами / безвинтовыми зажимами

Исполнение	арт. №	уп.
цвет: красный / черный	7500 00 05	50

Заглушка для шинного соединителя

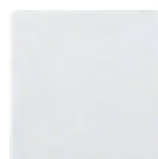
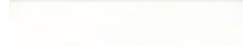
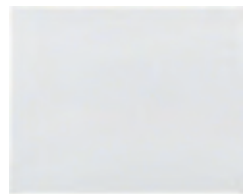

Исполнение	Подходит к	арт. №	стр.
Berker S.1/B.3/B.7	Шинный соединитель для скрытого монтажа, для B.IQ с регулятором температуры помещения	7504 00 03	841
	Шинный соединитель, для скрытого монтажа	7504 00 01	815
Berker Q.1/Q.3/Q.7	арт. №		уп.
цвет: белый, глянец		7594 02 52	1
цвет: полярная белизна, глянец		7594 02 59	1
цвет: полярная белизна, матовый		7594 02 89	1
цвет: антрацитовый, матовый		7594 02 85	1
цвет: алюминиевый, матовый лак		7594 02 83	1
Berker K.1/K.5			
цвет: белый, с эффектом бархата		7594 02 22	1
цвет: полярная белизна, с эффектом бархата		7594 02 29	1
цвет: антрацитовый, бархатный лак		7594 02 26	1
цвет: алюминиевый, бархатный лак		7594 02 24	1
Berker Arsys			
цвет: белый, глянец		7594 02 42	1
цвет: полярная белизна, глянец		7594 02 49	1
цвет: светло-бронзовый, матовый лак		7594 02 44	1
нержавеющая сталь, металл матированный		7594 02 43	1

Для поверхностей из пластмассы, металла или стекла

Для очистки поверхностей используйте влажную мягкую безворсовую ткань. При сильном загрязнении рекомендуется использовать разведенные в воде бытовые чистящие средства на основе мыла.

Поверхности из натуральных материалов с открытыми порами чувствительны к загрязнениям. Для очистки таких поверхностей используйте только сухую безворсовую ткань.

Для поверхностей из нержавеющей стали

Агрессивные внешние воздействия или обработка неподходящими чистящими средствами могут повредить материал. На металле могут образоваться ржавчина или цветочные дефекты.

С целью очистки и ухода, мы рекомендуем несколько раз в год обрабатывать данные поверхности специальными средствами для нержавеющей стали. Соблюдайте руководство по эксплуатации соответствующего средства, так как некоторые средства для нержавеющей стали не подходят для обработки поверхностей из пластмассы и поверхностей с металлизированным покрытием.

Важно для всех поверхностей:

Абразивные чистящие средства и полироли, а также чистящие средства, содержащие кислоты (растворяющие известковый налет) и хлор, с большой вероятностью могут привести к повреждению любых видов поверхностей. Кроме того, лакированные поверхности не должны контактировать со спиртосодержащими чистящими средствами.



Размеры инструментов/Подсветка выключателей	i911	Электронная платформа	
Выключатель	i912	Исполнительное устройство управления	
Выключатели/кнопки	i913	жалюзи Радиوشина KNX/пример использования	i947
Влагозащищенные выключатели/ Кнопки с подсветкой	i501	Электронная платформа Концепция ввода в эксплуатацию Радиوشина KNX	i948
Светодиодная сигнальная подсветка	i916	Электронная платформа	
Информационные световые сигналы/ Условия эксплуатации	i917	Радиوشина KNX quicklink, ФУНКЦИИ Электронная платформа	i949
Регулирование яркости/ Таблица выбора диммера регулятор числа оборотов	i918	Обзор функций Радиوشина KNX Розетки	i951 i952
Поворотные диммеры	i919	Параметры оборудования	i953
Универсальный поворотный диммер поворотный потенциометр 1 – 10 В	i920	Чертёж с размерами Berker S.1/B.3/B.7/ влагозащищенный скрытый монтаж IP44	i954
Поворотный потенциометр DALI		Чертёж с размерами Berker Q.1/Q.3/Q.7/ Berker K.1/K.5/Berker Arsyls	i955
Поворотный потенциометр DALI с встроенным блоком питания от сети	i921	Чертёж с размерами Berker R.1/R.3	i956
Диммеры/Усилители мощности	i922	Чертёж с размерами Berker R.3 - Touch-Sensoren/Berker TS	i957
Гостиничная карта		Чертёж с размерами	
Нажимная кнопка, переключающий контакт/ Релейный выключатель	i923	Berker TS Sensor/Berker B.IQ	i958
Инфракрасный датчик присутствия	i924	Чертёж с размерами	
Трехступенчатый выключатель/ Замочный выключатель	i925	Serie 1930/Glas/R.Classic Чертёж с размерами	i959
Регуляторы температуры	i926	Berker W.1 - Устройства для наружного монтажа	i960
Регулятор температуры, включаемый по времени, с замыкаемым контактом и центральной панелью	i927	Чертеж с размерами Berker W.1 - коробки для наружного	
Передача данных/Телекоммуникация	i928	монтажа/рамки для скрытого монтажа	i961
Антенное оборудование	i930	Приложение	
Антенное оборудование		Контрольные, управляющие, товарные	
Антенные розетки - коэффициент затухания	i932	знаки и символы	i962
Аудио/видео	i933	Чертёж с размерами Iso-Panzer	i963
Розетка SCHUKO с УЗО/Предохранительный автомат защиты от токов повреждения		Условное графическое обозначение, Обзор	i964
(УЗО)/Ограничитель тока включения	i935		
Защита от перенапряжения	i936		
Электронная платформа			
Системная концепция/электронные вставки	i937		
Электронная платформа			
Электронные вставки переключения	i938		
Электронная платформа			
Электронные вставки диммера	i939		
Электронная платформа			
Физические сенсоры для управления жалюзи.	i941		
Электронная платформа			
Разделительное реле	i942		
Электронная платформа			
Указания по проектированию радиоустановок	i943		
Электронная платформа			
Накладки Радиوشина KNX/Бинарные входы			
Радиوشина KNX для внутреннего монтажа	i944		
Электронная платформа			
Исполнительные элементы включения			
Радиوشина KNX для наружного монтажа	i945		
Исполнительные элементы включения			
Радиوشина KNX/ Бинарные входы/Исполнительные устройства диммера	i946		

Указания по монтажу

Размер инструментов для работы с изделиями компании BERKER

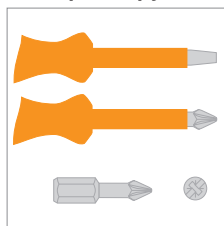

Изделия оснащены винтами с невыпадающими шайбами, для которых можно использовать как крестовые, так и шлицевые отвертки.

Размеры инструментов для контактных винтов:

- Крестовые насадки — Pozi-Drive, размер 2
- Крестообразная отвертка — Pozi-Drive, размер 2
- Шлицевая отвертка — толщина лезвия 1 мм

Размеры инструментов для крепежных винтов:

- Крестовые насадки — Pozi-Drive, размер 1
- Крестообразная отвертка — Pozi-Drive, размер 1
- Шлицевая отвертка — толщина лезвия 0,8 мм

i При использовании отверток с аккумуляторами момент затяжки должен быть не более 0,5 Нм.

Подсветка выключателей и кнопок

В Постановлении об организации рабочих мест (ArbStättV) предусмотрено, чтобы выключатели света были легкодоступны и подсвечены. Выключатели и кнопки BERKER могут быть оснащены элементами подсветки (для влагозащищенных устройств для наружного монтажа не всегда имеется возможность по дополнительной установке подсветки).

Элемент подсветки с N-клеммой [№ для заказа 1675..]



Рис 1: Элемент подсветки устанавливается или заменяется с фронтальной стороны (нет необходимости демонтировать выключатель). В зависимости от применения может понадобиться удалить язычок контакта (см. рис. справа)

Приложения



Рис 2: Постоянная подсветка, выключение выключателем/переключателем (удалите язычок контакта на элементе подсветки)

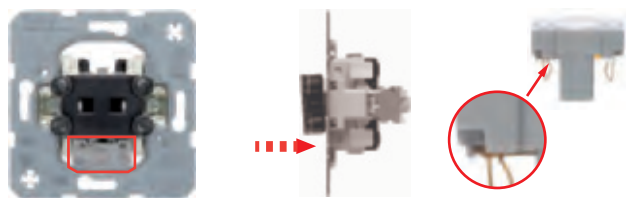

Рис 3: Подсветка в положении ВЫКЛ., выключение при помощи выключателя/переключателя

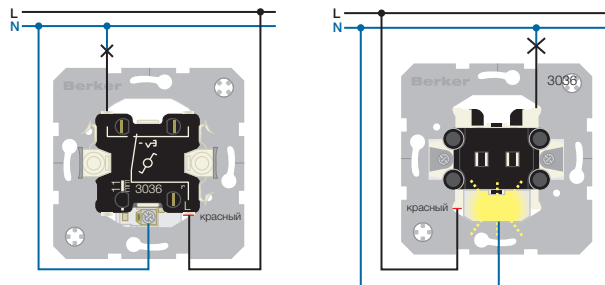

Рис 4: Подсветка в положении ВКЛ., выключение выключателем/переключателем (удалите язычок контакта на элементе подсветки)

i Подключенные параллельно к рабочему контакту светодиодные элементы и элементы подсветки, а также лампы тлеющего разряда приводят к тому, что контакты раскрываются недостаточно.

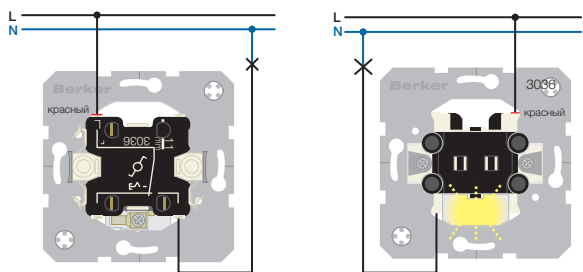
Светодиод с N-клеммой для двойного выключателя [№ для заказа 1680]

Для подсветки двойных выключателей в стандартных или специальных сериях Berker используется светодиодный элемент с N-клеммой. Используемый как контрольный выключатель, он указывает на включенные потребители для каждой серии.

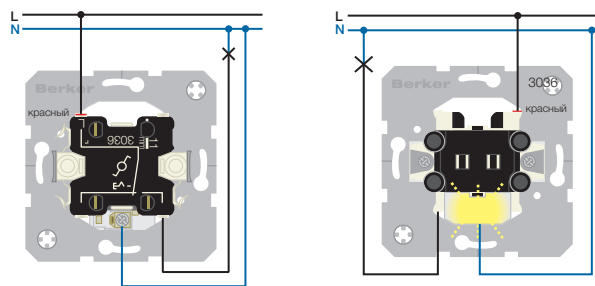
Двойные контрольные выключатели [№ для заказа 3035/303550 + 1680]



Рис 5: Светодиодный элемент оснащен контактами пружинами (см. рисунок в центре), благодаря которым он легко закрепляется с задней стороны



Рис 6: Двойной контрольный выключатель (элемент подсветки горит для каждой серии в положении «Вкл.»), клемма N (см. рис. справа)

Выключатель

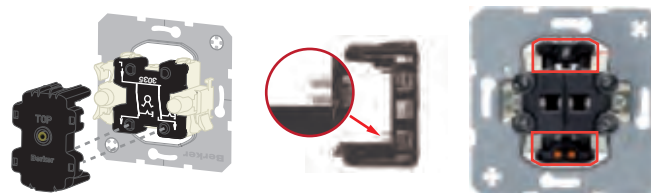
⚠ При подсоединении энергосберегающих ламп и электронных пускорегуляторов (ЭПРА) необходимо учитывать высокие пусковые токи. Перед применением следует проверить пригодность приборов. При необходимости используйте ограничитель пускового тока.

Выключатель	10 AX		16 AX	
	40 Вт	65 Вт	40 Вт	65 Вт
Некомпенсировано $\cos \varphi \approx 0,5$	23	15	33	21
Компенсировано $\cos \varphi = 0,8$	29	18	46	28
Компенсировано $\cos \varphi \approx 1$	34	22	51	33
схема парного включения	38	28	57	42
Параллельная компенсация	8	5	12	7

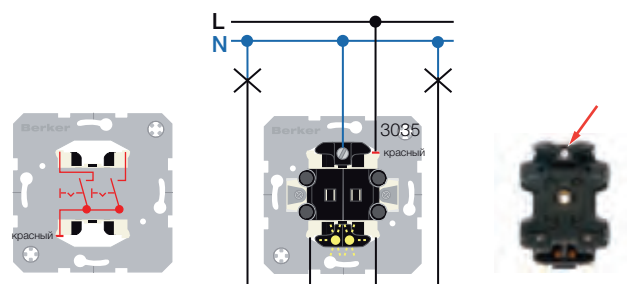
Таблица 1: Максимальное количество подключаемых люминесцентных ламп

Схема включения и выключения с нескольких мест

 3036, 3036 50 3966
Выключатель/переключатель
Выключатель со шнурковым приводом, выключатель/переключатель элемент подсветки с N-клеммой
например: 1675



Рис 1: Выключатель/переключатель и контрольный выключатель/переключатель*: элемент подсветки горит в положении «Вкл.»



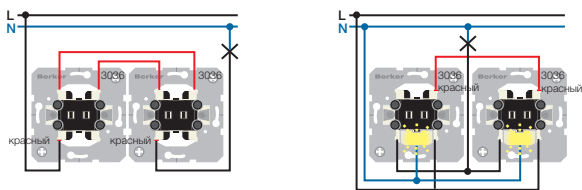

Рис 2: Выключатель/переключатель с подсветкой: элемент подсветки горит в положении «Выкл.»/экономичный выключатель/переключатель: в каждой коробке для установки выключателя есть фаза и провод лампы

Выключатели с 1 полюсом, выключатель/переключатель

 3036, 3036 50 3966
Выключатель/переключатель
Выключатель со шнурковым приводом, выключатель/переключатель элемент подсветки с N-клеммой
например: 1675

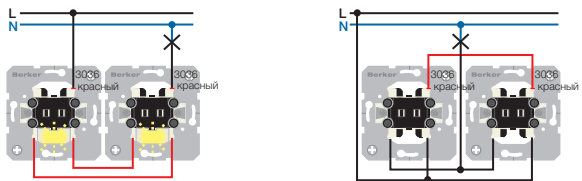



Рис 3: Выключатель/контрольный выключатель*: элемент подсветки горит в положении «Вкл.» / выключатель с подсветкой: элемент подсветки горит в положении «Выкл.» / выключатель с постоянной подсветкой*

Выключатели с 2 полюсами, 10 AX

 3032
например: 1675
Выключатель с 2 полюсами элемент подсветки

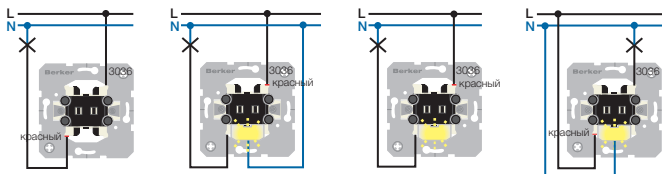



Рис 4: Выключатель с 2 полюсами/контрольный выключатель с 2 полюсами: элемент подсветки горит в положении «Вкл.» / выключатель с 2 полюсами: постоянная подсветка

Выключатели с 2 полюсами, 16 AX

 3032 12
1600 02
Выключатель с 2 полюсами
Элемент подсветки для выключателя/кнопки

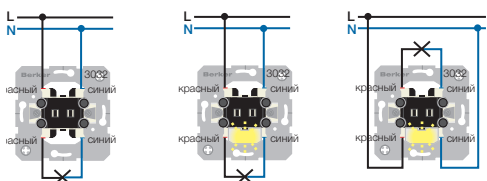



Рис 5: Выключатель с 2 полюсами/контрольный выключатель с 2 полюсами: элемент подсветки горит в положении «Вкл.» / выключатель с 2 полюсами: постоянная подсветка

Выключатели с 3 полюсами

 3033 03 1600
Выключатель с 3 полюсами
Элемент подсветки для 3-полюсного выключателя

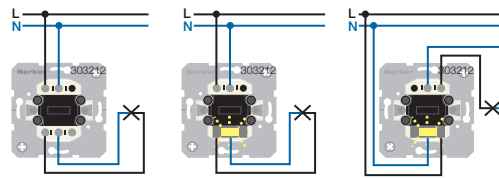



Рис 6: Выключатель с 3 полюсами/контрольный выключатель с 3 полюсами: элемент подсветки горит в положении «Вкл.» / выключатель с 3 полюсами: постоянная подсветка

Двойные выключатели

 3035, 3035 50 1680
Двойные выключатели
Элемент подсветки со светодиодами с N-клеммой элемент подсветки
например: 1675

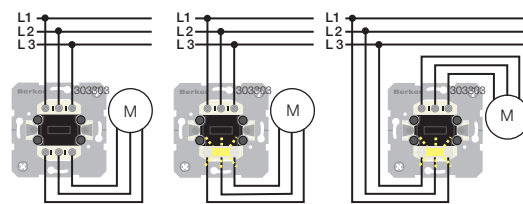

Рис 7: Двойной выключатель/двойной контрольный выключатель: светодиодный элемент подсветки горит для каждой серии в положении «Вкл.» / двойной выключатель: постоянная подсветка*

Механический таймер [№ для заказа 2040, 2041]



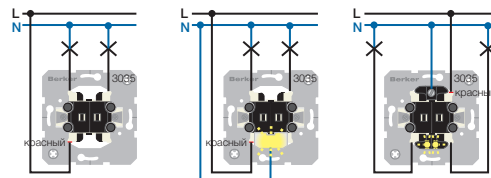

Рис 8: Выключатель с 2 полюсами

Крестовые выключатели

 3037 1675
Крестовой выключатель
Элемент подсветки с N-клеммой

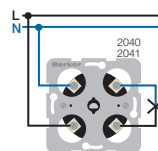

Рис 9: Крестовой выключатель/крестовой выключатель с подсветкой: элемент подсветки горит в положении «Выкл.»

* Удалите отсоединяемый язычок контакта на элементе подсветки

Применение с двойным выключателем/переключателем

- 3038 08 Двойной выключатель/переключатель
- 1600 02 Элемент подсветки для выключателя/кнопки

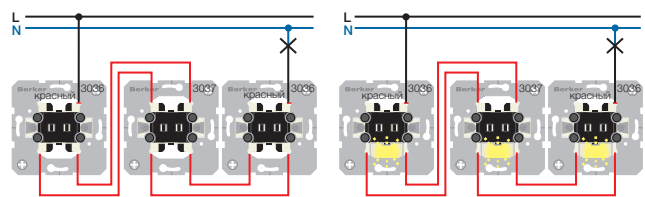

Рис 1: Схема включения и выключения с нескольких мест с двойным выключателем/переключателем: элемент подсветки на двойном выключателе/переключателе горит, если правый выключатель «Выкл.»



Рис 2: Двойной выключатель/переключатель и двойной выключатель/переключатель с подсветкой: элемент подсветки горит, если левый выключатель «Выкл.»

КНОПКИ

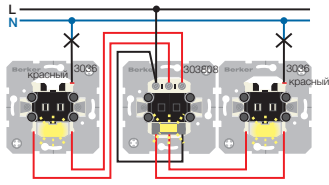
Применение кнопок

- 5031, 5031 50 Кнопки, замыкающие контакты
- 1675 Элемент подсветки с N-клеммой

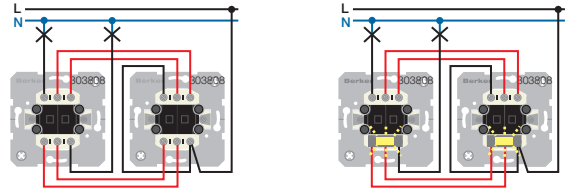

Рис 1: Кнопка, замыкающий контакт/кнопка с подсветкой: ограничивайте количество параллельно подключенных кнопок или проводите нейтральный провод/кнопка с постоянной подсветкой*: неограниченное количество подключаемых параллельно кнопок, необходимо проведение нейтрального провода/контрольное выключение*



Рис 4: Двухклавишная кнопка, 2 переключающих контакта, отдельные входные зажимы [№ для заказа 5038 08]/групповая двухклавишная кнопка, 4 замыкающих контакта, общий входной зажим [№ для заказа 5034 04]

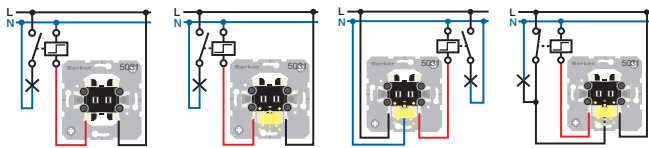

Рис 2: Кнопка, переключающий контакт [№ для заказа 5036]/кнопка, замыкающий контакт с 2 отдельными сигнальными контактами [№ для заказа 5031 01]/кнопка, размыкающий контакт + замыкающий контакт, отдельный входной зажим [№ для заказа 5032 03]

Применение двухклавишных кнопок

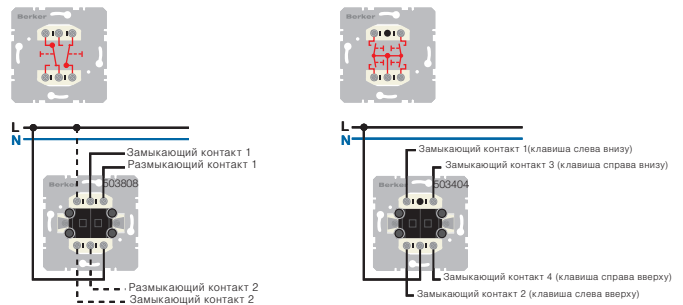

Рис 3: Двухклавишная кнопка, 2 замыкающих контакта, общий входной зажим [№ для заказа 5035]/двухклавишная кнопка, размыкающий контакт + замыкающий контакт, отдельные входные зажимы [№ для заказа 5035 01]/двухклавишная кнопка, 2 размыкающих контакта, отдельные входные зажимы [№ для заказа 5035 03]

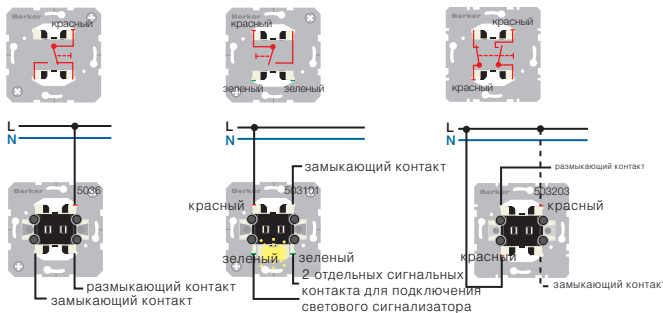
Применение шнутовых кнопок

- 3956 19 Шнуровая кнопка, переключатель с отдельным сигнальным контактом

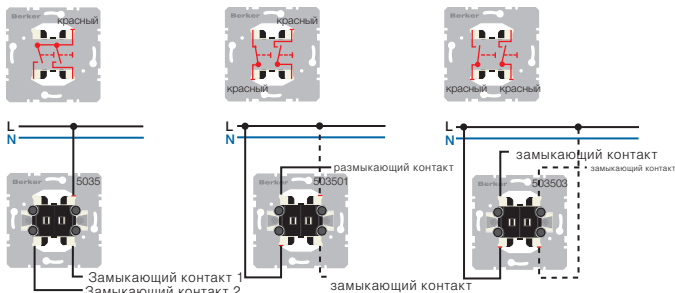

Рис 5: Шнуровая кнопка, переключающий контакт/шнуровая кнопка с подсветкой: ограничивайте количество параллельно подключенных кнопок или проводите нейтральный провод/шнуровая кнопка с постоянной подсветкой: неограниченное количество подключаемых параллельно кнопок, необходимо проведение нейтрального провода/контрольное выключение



Рис 6: Контрольная шнуровая кнопка*, переключающий контакт/контрольная шнуровая кнопка*, переключающий контакт с отдельным сигнальным контактом

* Удалите отсоединяемый язычок контакта на элементе подсветки

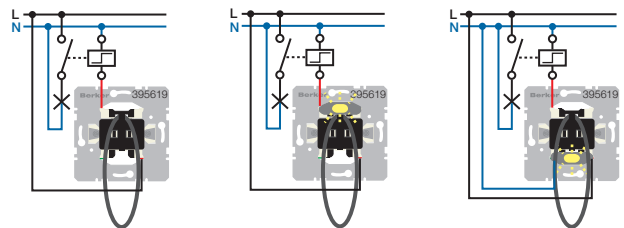
Подсветка выключателей и кнопок

Выключатели и кнопки с линзой или полем для надписи производства Berker W.1 поставляются со светодиодным элементом подсветки 230 В. В комбинации с другим светодиодным устройством при соответствующем изменении проводки устройства можно переоборудовать для выполнения других функций (см. таблицу 1).

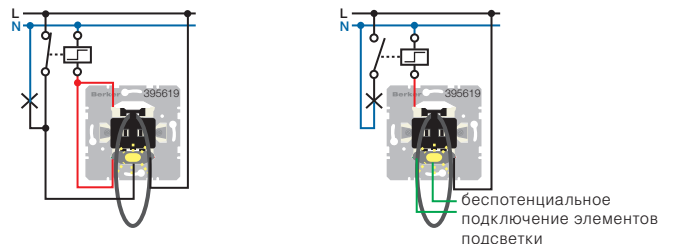
Светодиод 230 В, для выключателей/кнопок [№ для заказа 16xx 35 00]

Светодиодный элемент подсветки устанавливается или заменяется с фронтальной стороны без демонтажа выключателя. В зависимости от применения пружинные контактные штыри светодиодного элемента подсветки вставляются сверху в правильное положение для установления контакта с вставными зажимами электронной вставки.



Рис 1: Возможности контактирования для различных конструктивных форм светодиодного элемента подсветки (форма I или форма L)

Применение с выключателями



Рис 2: Постоянная подсветка, переключающий контакт с линзой или полем для надписи, контакт светодиода на зажимах N—L

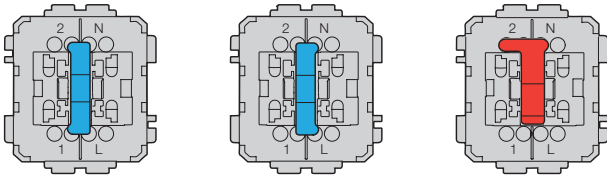

Рис 3: Подсветка в положении «ВЫКЛ.» (ориентирующая подсветка), схема включения и выключения с нескольких мест с 2 выключателями/переключателями, с подсветкой, контакт светодиода на зажимах 2—1

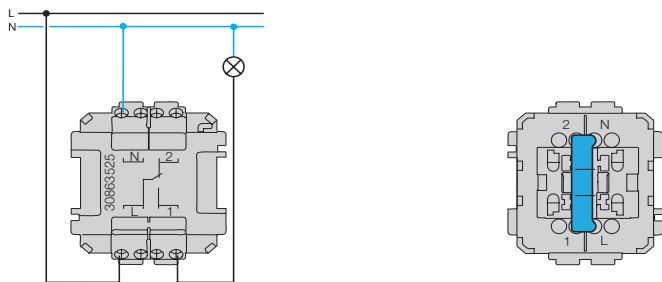

Рис 4: Подсветка в положении «ВКЛ.» (контрольное выключение), схема включения и выключения с нескольких мест с 2 контрольными выключателями/переключателями с линзой, контакт светодиода на зажимах 2—N

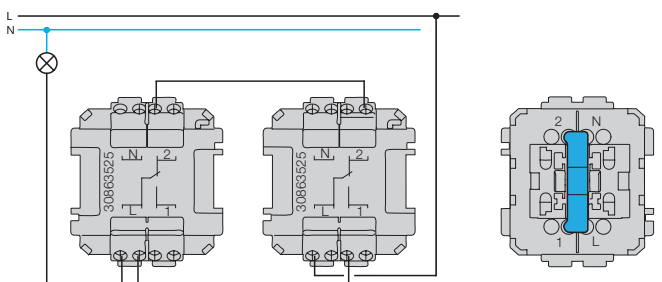

Рис 5: Подсветка в положении «ВЫКЛ.» (ориентирующая подсветка), схема перекрестного включения с 2 выключателями/переключателями с подсветкой, с линзой, контакт светодиода на зажимах 2—1

Применение с нажимными кнопками

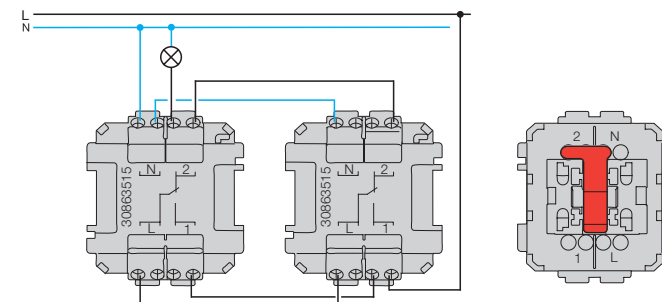

Рис 6: Подсветка в положении «ВЫКЛ.» (ориентирующая подсветка), нажимная кнопка, замыкающий контакт с полем для надписи, например, для обеспечения безопасности применения, контакт светодиода на зажимах 2—1

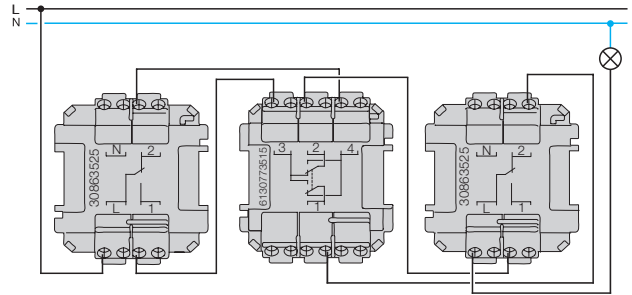

Рис 7: Подсветка в положении «ВКЛ.» (контрольная подсветка), нажимная кнопка, замыкающий контакт с полем для надписи, например, для центров управления, находящихся за пределами освещаемого помещения, контакт светодиода на зажимах N—N

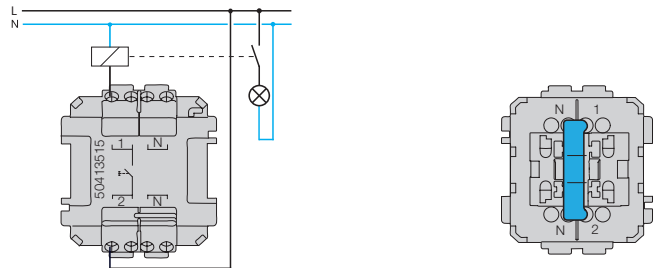

Рис 8: Подсветка в положении «ВКЛ.» (контрольная подсветка), нажимная кнопка, замыкающий контакт с полем для надписи, например, для центров управления, находящихся за пределами освещаемого помещения, контакт светодиода на зажимах N—1

ОБОЗНАЧЕНИЕ	№ ДЛЯ ЗАК.	Ориентирующая подсветка		Контрольная подсветка			
		синий		красный		синий	
Выключатель		1677 35 00	КОНТАКТЫ	1688 35 00	КОНТАКТЫ	1677 35 00	КОНТАКТЫ
Вставка в выключатель/переключатель с клавишей с подсветкой, для наружного и скрытого монтажа, с линзой	3086 35 2x	■	2 - 1	■	2-N		
Вставка в выключатель/переключатель с клавишей, для наружного и скрытого монтажа, с полем для надписи, с подсветкой	3086 35 3x	■	2 - 1	■	2-N		
Электронная вставка для контрольного выключателя/переключателя, клавиша, для наружного и скрытого монтажа, с линзой	3086 35 1x	■	2 - 1	■	2-N		
Выключатель/переключатель, с подсветкой, для наружного монтажа, с линзой	3076 35 2x	■	2 - 1	■	2-N		
Выключатель/переключатель, для наружного монтажа, с полем для надписи, с подсветкой	3076 35 5x	■	2 - 1	■	2-N		
Контрольный выключатель/переключатель с оттиском «Отопление», для наружного монтажа, с линзой	3566 35 0x	■	2 - 1	■	2-N		
Контрольный выключатель/переключатель, для наружного монтажа, с линзой	3176 35 0x	■	2 - 1	■	2-N		
Контрольный выключатель с 2 полюсами, с оттиском «Отопление 0 – I» для наружного монтажа, с линзой	3562 35 0x			■	2-N		
Нажимная кнопка							
Вставка в нажимную кнопку, замыкающий контакт с клавишей, для наружного и скрытого монтажа, с полем для надписи, с подсветкой	5041 35 1x	■	1 - 2	■	N-1 ¹⁾	■	N-N
Вставка в нажимную кнопку, переключающий контакт, с подсветкой, для наружного и скрытого монтажа, с линзой	5046 35 2x	■	2 - 1	■	N-2 ²⁾		
Нажимная кнопка, переключающий контакт, с подсветкой, для наружного монтажа, с линзой	5076 35 0x	■	2 - 1	■	N-2 ²⁾		
Нажимная кнопка, переключающий контакт для наружного монтажа, с полем для надписи с подсветкой	5076 35 5x	■	2 - 1	■	N-2 ²⁾		

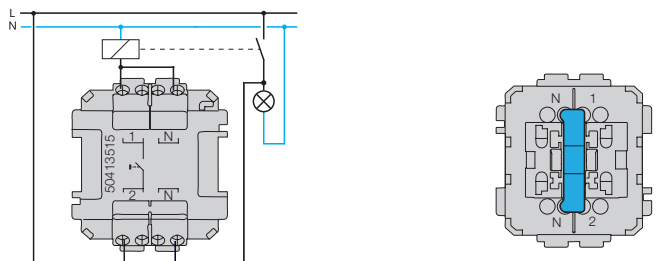
¹⁾ к N должен быть подключен соединительный провод импульсного выключателя ■ Входит в комплект поставки

²⁾ Провод лампы на N ■ поставляется/используется опционально

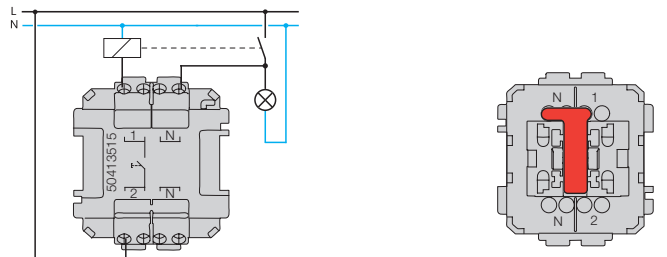
Таблица 1: Вставка светодиодных элементов подсветки в выключатели/кнопки

Рамка 1-местная, освещаемая, для корпуса с наружным монтажом [№ для заказа 1338 35 .., 1339 35 ..]



Рис 1: С постоянной подсветкой с выключателем/переключателем, например, для обеспечения безопасного применения



Рис 3: Подсветка в положении „ВЫКЛ“ (подсветка для ориентации) с выключателем/переключателем. Например, для центров управления без дневного освещения

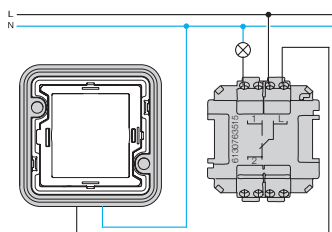

Рис 2: Подсветка в положении „ВКЛ“ (контрольная подсветка) с выключателем/переключателем. Например, для центров управления, находящихся за пределами освещаемого помещения

Светодиодная сигнальная подсветка

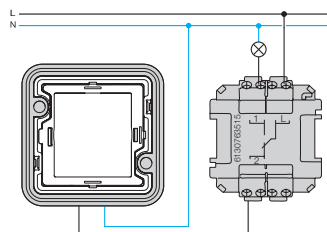
Светодиодная сигнальная подсветка используется для оповещения, например для передачи указаний, информации, сообщений или предупреждений. Управление осуществляется через отдельную кнопку или выключатель. Может быть установлен как одиночный так и комбинация выключателей.

Светодиодная сигнальная подсветка, RGB [№ для заказа 2951 ..]

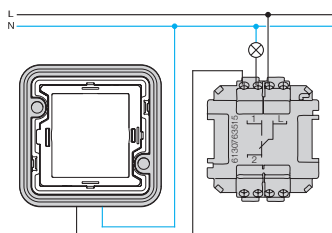
Переключение цвета осуществляется с помощью кнопки. Возможно нанесение различных символов на пленку, в зависимости от исполняемой функции. Цвета освещения – холодный белый, теплый белый, синий, оранжевый, красный, зеленый, фиолетовый (пурпурный) – и переход оттенков настраиваются с помощью нажимной кнопки. Переключение на каждый следующий оттенок осуществляется нажатием на кнопку. Переход оттенков можно остановить в любом месте с помощью нажимной кнопки. Яркость регулируется при помощи потенциометра.



Рис 1: Пример подключения для переключения цветов, с петлей



Рис 2: Пример подключения для переключения цветов, без петли

- 1 Выключатель/переключатель
- 2 Нажимная кнопка
- 3 Электронная вставка светодиодной сигнальной подсветки, RGB
- 4 Возможность для подключения дополнительных устройств светодиодной сигнальной подсветки RGB

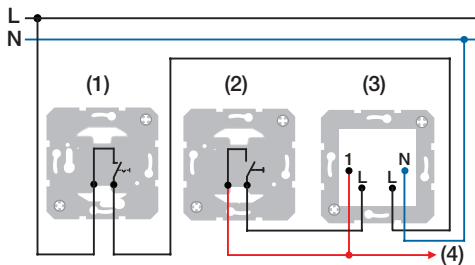
Светодиодная сигнальная подсветка, красное/зеленое освещение [№ для заказа 2952 ..]

Двухцветная сигнальная подсветка, например для регулировки доступа. Переключение между красным и зеленым с помощью отдельного переключателя. Входящие в комплект поставки двухцветные пленки с оттиском символов «Не мешать»/«Убрать комнату» и «Входите»/«Подождите» размещаются под крышкой.

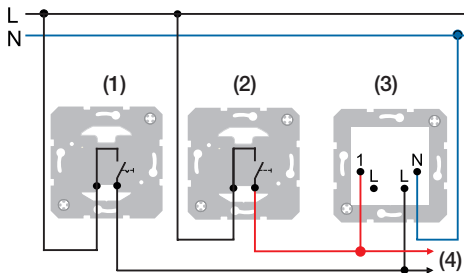
i Вместо двойного выключателя (5), при помощи которого оба цвета включаются по отдельности, можно использовать выключатель/переключатель, который позволяет просто переключать цвета



Рис 3: Пример подключения светодиодной сигнальной подсветки, красное/зеленое освещение

- 5 Последовательный выключатель
- 6 Электронная вставка для светодиодной сигнальной подсветки, красное/зеленое освещение, N-клеммы шунтированы

Светодиодная сигнальная подсветка, белое освещение [№ для заказа 2953 ..]

Включение и выключение через отдельный выключатель. Можно вложить пленки с оттиском символов. Цвет освещения: холодный белый. Яркость регулируется при помощи потенциометра.

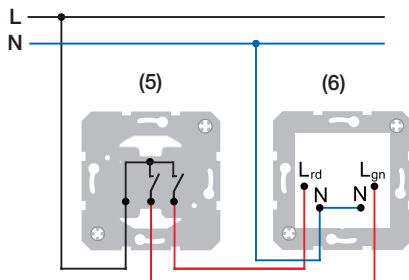

Рис 4: Пример подключения светодиодной сигнальной подсветки, белое освещение

- 7 Выключатель/переключатель
- 8 Электронная вставка для светодиодной сигнальной подсветки, белое освещение

Настройка яркости

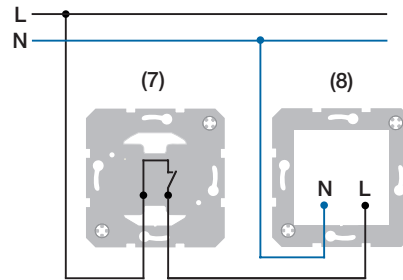

Рис 5: Настройка яркости светодиодной сигнальной подсветки, RGB и светодиодная сигнальная подсветка, белое освещение

Технические данные

Светодиодная сигнальная подсветка	
Номинальное напряжение	230 В~
Частота сети	50 Гц
Количество светодиодов	4
Однопроводное подсоединение	2,5 мм ²
Рабочая температура	-15 ... 40 °C
Светодиодная сигнальная подсветка [№ для заказа 2951 ..]	
Потребляемая мощность	макс. 2 Вт при 195 ... 265 В~, 50/60 Гц
Коэффициент мощности	ок. 0,9
Светодиодная сигнальная подсветка [№ для заказа 2952 ..]	
Потребляемая мощность	на цвет макс. 0,5 Вт при 230 В~, 50 Гц
Светодиодная сигнальная подсветка [№ для заказа 2953 ..]	
Потребляемая мощность	макс. 1 Вт при 230 В~, 50 Гц
Коэффициент мощности	ок. 0,17

Нажимные кнопки/световой сигнал E10 [№ для заказа 5101..]

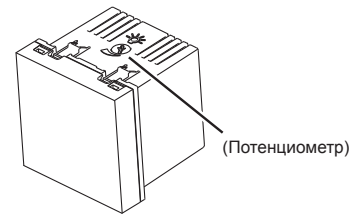
Приложения



Рис 1: Световой сигнал E10

Нажимная кнопка освещена, при использовании ламп тлеющего разряда необходимо ограничить количество параллельно подключаемых кнопок

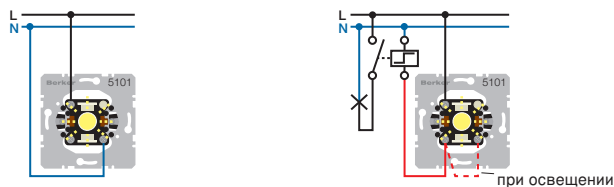

Рис 2: Контрольные нажимные кнопки
Нажимные кнопки с отдельными сигнальными контактами, например для подключения контрольной лампы

Информационный световой сигнал [№ для заказа 2949]

Информационный световой сигнал используется, например, в комнатах ожидания, перед приемными и процедурными кабинетами. Световой сигнал освещен равномерно и хорошо просматривается даже сбоку.

Пленку с надписями из комплекта поставки можно установить поверх или под установленной производителем матовой пленки, в зависимости от того, когда должна читаться надпись: постоянно или только при включенном световом сигнале.

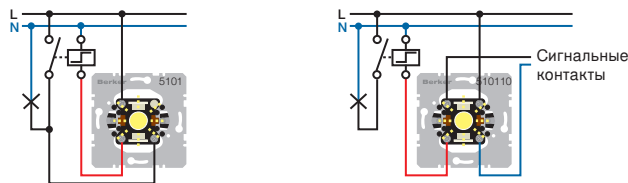
В случае соединения с дополнительным контрольным выключателем включенный информационный световой сигнал будет демонстрироваться в другом месте при помощи элемента подсветки.



Рис 1: Постоянная подсветка/выключение/контрольное включение* — элемент подсветки светится только при включенном световом сигнале

* Удалите отсоединяемый язычок контакта на элементе подсветки

Условия эксплуатации электронных выключателей, диммеров и регуляторов числа оборотов

Указание номинальной нагрузочной способности при установке в качестве одиночного устройства:

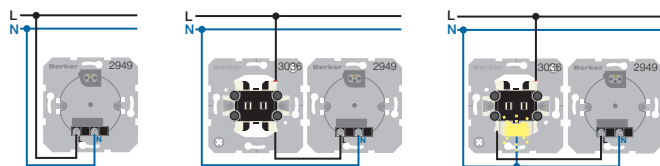
- При температуре окружающей среды до 25 °C
- Встроенная розетка в сплошной кирпичной стене

i При подсоединении трансформатора всегда принимается номинальная нагрузка трансформатора, а не только нагрузка подключенного осветительного устройства.

i В зависимости от условий монтажа необходимо снизить максимальную мощность подключения (см. таблицу).

Самостоятельное изготовление табличек с текстом и символами

При помощи компьютера и соответствующего программного обеспечения возможно самостоятельное составление табличек с текстом и символами. Цветная или черно-белая распечатка изготовленного своими силами шаблона возможна при помощи струйного или лазерного принтера на прозрачной проекционной пленке.



Рис 2: Размеры табличек с текстом и символами

Технические данные

Информационный световой сигнал и накладка	№ для заказа 2949 и 1345 ..
Номинальное напряжение	230 В~, 50/60 Гц
Номинальный ток	ок. 25 мА
Мощность светодиода	ок. 800 мВт
Частота включений	любой
Срок службы	25 000 ч
Цвет освещения	белый
Рабочая температура	10 ... 30 °C
Степень защиты	IP20
Винтовые клеммы	макс. 2,5 мм ² или 2 x 1,5 мм ²

Отклоняющиеся условия:

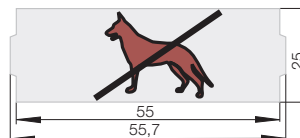
минус 10 %	– на каждые 5 °C свыше 25 °C – внешние устройства при многопозиционной комбинации
минус 15 %	в деревянной или гипсокартонной стене
минус 20 %	внутренние устройства при многопозиционной комбинации

Таблица 1: Понижение номинальной нагрузочной способности в разных условиях монтажа

Энергосбережение за счет регулирования яркости

Управление яркостью осветительных устройств не только обеспечивает приятный уровень освещенности, но и увеличивает срок службы ламп. Использование галогенных осветительных приборов на 12 В с малыми размерами ламп позволяет создать особые акценты в конструкции светильников, обеспечивающие дополнительный комфорт благодаря регулированию яркости. Другим важным аспектом является энергосбережение, поскольку при регулировании яркости используется намного меньше энергии из электросети, а также значительно увеличивается срок службы осветительного устройства (см. диаграмму).

Срок службы ламп в зависимости от рабочего напряжения

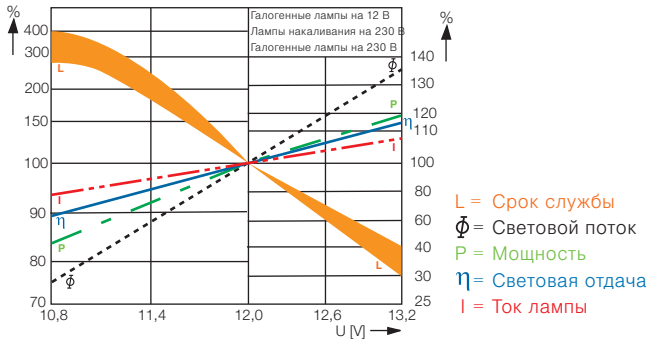

Уменьшенное на 5 % напряжение соответствует 200 % срока службы

Обозначение

Обозначение диммеров и электронных переключателей (с полупроводниковыми коммутирующими элементами) согласно DIN EN 60669-1/A2 и VDE 0632 часть 1/A2.

Обозначения переключающих устройств с реле с микрораствором контактов согласно DIN EN 60669-1/A2 и VDE 0632 часть 1/A2

При использовании трансформаторов сторонних производителей с диммерами фирмы Berker Tronic и универсальными диммерами возможны функциональные сбои, так как эти компоненты согласованы друг с другом не лучшим образом.

Универсальные диммеры

Универсальные диммеры распознают вид нагрузки при вводе в эксплуатацию и автоматически настраивают правильный принцип регулирования яркости.

Принципы регулирования яркости:

- Диммеры с фазовой засечкой для управления яркостью ламп накаливания и галогенных ламп 230 В и галогенных ламп 12 В со стандартным трансформатором

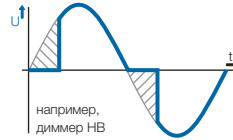

	Время, в течение которого из сети не потребляется
	Характеристика напряжения фазы регулирования яркости

В начале каждой полуволны диммер запирает поток тока к лампе и становится «непроводящим». Только по истечении установленного светорегулировкой времени диммер снова устанавливает соединение и на подсоединенные лампы подается ток. В следующей нулевой точке синуса диммер снова запирает прохождение тока. Этот процесс повторяется при каждой синусоидальной полуволне, т.е. 100 раз в секунду (50 Гц). В период блокировки энергия из электросети не потребляется и не учитывается.

- Диммеры с фазовой отсечкой для управления яркостью галогенных ламп 12 В с трансформаторами Tronic, ламп накаливания и галогенных ламп 230 В

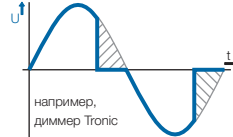

	Время, в течение которого из сети не потребляется
	Характеристика напряжения фазы регулирования яркости

Диммер Tronic включается при нулевом проходе синусоидальной полуволны, а по истечении установленного светорегулировкой времени снова отключается. В следующей нулевой точке синуса диммер Tronic снова освобождает прохождение тока. Этот процесс повторяется при каждой синусоидальной полуволне, т.е. 100 раз в секунду (50 Гц). В период блокировки диммером Tronic энергия из сети не потребляется и не учитывается.

Таблица выбора диммера

Тип нагрузки:	Тип диммера:	Диммер со стандартной фазовой засечкой	Диммер с низковольтной фазовой засечкой	Диммер с фазовой отсечкой	Универсальный диммер	Регулятор числа оборотов
Стандартные лампы накаливания 230 В		R соответствует > OK Комбинация применима!	R соответствует > OK Комбинация применима!	R соответствует > OK Комбинация применима!	R соответствует > OK Комбинация применима!	Нет соответствия > Комбинация неприменима
Галогенные лампы и лампы накаливания 230 В		R соответствует > OK Комбинация применима!	R соответствует > OK Комбинация применима!	R соответствует > OK Комбинация применима!	R соответствует > OK Комбинация применима!	Нет соответствия > Комбинация неприменима
Галогенные лампы 12 В с регулируемым трансформатором с обмоткой		Нет соответствия > Комбинация неприменима	L соответствует > OK Комбинация применима!	Нет соответствия > Комбинация неприменима	L соответствует > OK Комбинация применима!	Нет соответствия > Комбинация неприменима
Галогенные лампы 12 В с электр. трансформатором с емкостной характеристикой		Нет соответствия > Комбинация неприменима	Нет соответствия > Комбинация неприменима	C соответствует > OK Комбинация применима!	C соответствует > OK Комбинация применима!	Нет соответствия > Комбинация неприменима
Галогенные лампы 12 В с электр. трансформатором с индуктивной характеристикой		Нет соответствия > Комбинация неприменима	L соответствует > OK Комбинация применима!	Нет соответствия > Комбинация неприменима	L соответствует > OK Комбинация применима!	Нет соответствия > Комбинация неприменима
Галогенные лампы 12 В с электр. трансформатором с индуктивной или емкостной характеристикой		Нет соответствия > Комбинация неприменима	L соответствует > OK Комбинация применима!	C соответствует > OK Комбинация применима!	L, C соответствует > OK Комбинация применима!	Нет соответствия > Комбинация неприменима
Двигатели		Нет соответствия > Комбинация неприменима	Нет соответствия > Комбинация неприменима	Нет соответствия > Комбинация неприменима	Нет соответствия > Комбинация неприменима	M соответствует > OK Комбинация применима!

Регулятор числа оборотов [2968 01]

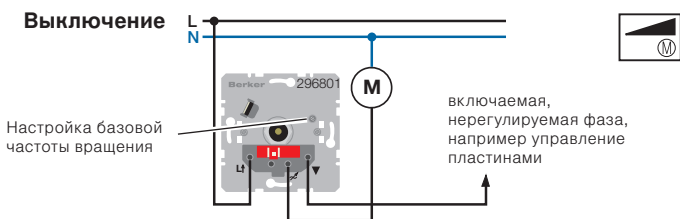

Технические данные	Номер для заказа регулятора числа оборотов 2968 01
Двигатели	230/240 В~, 50/60 Гц, однофазные двигатели, например индукционные, универсальные или с расцепленными полюсами
Мин. нагрузка	0,1 А
Макс. нагрузка	2,7 А (2,3 А)
Ток двигателя	макс. 2,7 А (макс. 2,3 А)
Ток пластин	Разность макс. нагрузки и тока двигателя
Принцип регулирования	с фазовой засечкой
Шумообразование	с низким уровнем шума
Защита от перегрева	Отключение, автомат. повторный запуск после остывания
Слаботочный предохранитель	T3,15H250
Защита от радиопомех	согласно EN 55015
Рабочая температура	-20 ... 25 °C
Соединительные клеммы	Вставные зажимы для макс. 2,5 мм ² ... 2 x 1,5 мм ²

Поворотный диммер 400 Вт

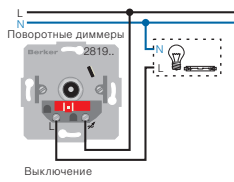

Технические данные		Поворотный диммер 400 Вт № для заказа 2819..
Номинальное напряжение		230 В [~] , 50 Гц
Общая потребляемая мощность	Лампы накаливания и галогенные лампы 230 В, 60 ... 400 Вт Комбинирование нагрузок, приведенных в спецификации	
Встраиваемые усилители мощности (R, L)		макс. 10
Принцип регулирования		с фазовой засечкой
Шумообразование		с низким уровнем шума
Слаботочный предохранитель		T 1,6 Н 250
Защита от радиопомех		согласно EN 55015
Рабочая температура		5 ... 25 °С (необходимо учитывать условия эксплуатации)
Соединительные клеммы		Винтовые зажимы для макс. 2,5 мм ² или 2 x 1,5 мм ²

Поворотный диммер 600 Вт

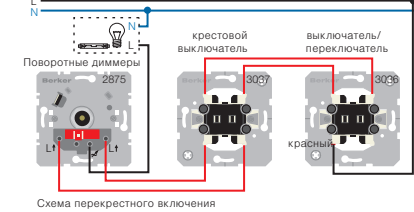
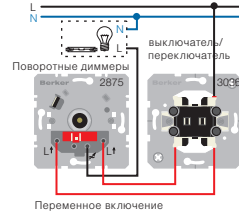
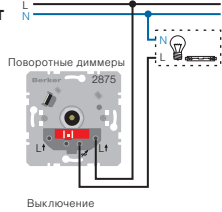

Технические данные		Поворотный диммер 600 Вт, № для заказа 2875
Номинальное напряжение		230 В [~] , 50 Гц
Общая потребляемая мощность	Лампы накаливания и галогенные лампы 230 В, 60 ... 600 Вт, (60 ... 450 Вт) Комбинирование нагрузок, приведенных в спецификации	
Встраиваемые усилители мощности (R, L)		макс. 10

Технические данные		Поворотный диммер 600 Вт, № для заказа 2875
Принцип регулирования яркости		с фазовой засечкой
Шумообразование		с низким уровнем шума
Слаботочный предохранитель		T 2,5 Н 250
Защита от радиопомех		согласно EN 55015
Рабочая температура		5 ... 25 °С (необходимо учитывать условия эксплуатации)
Соединительные клеммы		Вставные зажимы для макс. 2,5 мм ² или 2 x 1,5 мм ²

Поворотный диммер 1000 Вт

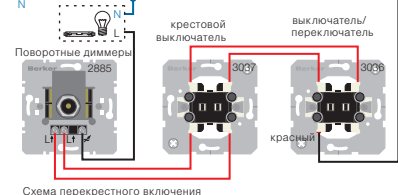
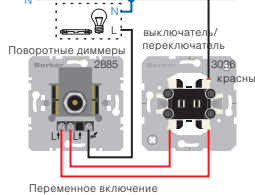
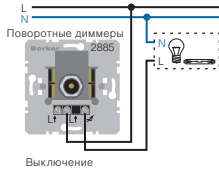

Технические данные		Поворотный диммер 1000 Вт, номер для заказа 2885..
Номинальное напряжение		230/240 В [~] , 50 Гц
Общая потребляемая мощность	Лампы накаливания и галогенные лампы 230 В, 100 ... 1000 Вт Комбинирование нагрузок, приведенных в спецификации	
Встраиваемые усилители мощности (R, L)		макс. 10
Принцип регулирования яркости		с фазовой отсечкой

Технические данные		Поворотный диммер 1000 Вт, номер для заказа 2885..
Шумообразование		с очень низким уровнем шума
Устойчивость к коротким замыканиям		отключение с автом. повторным запуском электрон. Предохранитель (не требует техобслуживания)
Защита от перегрузки		благодаря обратному регулированию мощности
Защита от радиопомех		согласно EN 55015
Рабочая температура		5 ... 25 °С (необходимо учитывать условия эксплуатации)
Соединительные клеммы		Винтовые зажимы 0,75 ... 4 мм ²

Поворотный диммер (R, L)

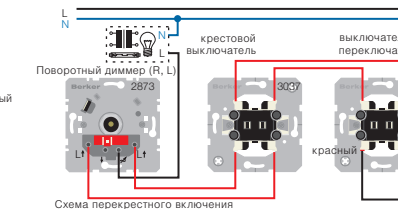
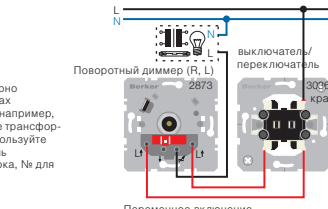
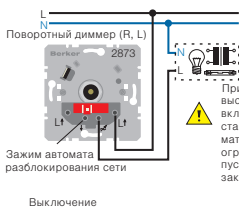

Технические данные		Поворотный диммер (R, L), № для заказа 2873..
Номинальное напряжение		230 В [~] , 50 Гц
Общая потребляемая мощность	Лампы накаливания и галогенные лампы 230 В, 20 ... 500 Вт Станд. трансформаторы (нагрузка < 85 %, вкл. добавочную мощность на потери трансформатора 20 ... 500 ВА Комбинирование нагрузок, приведенных в спецификации	
Встраиваемые усилители мощности (R, L)		макс. 10
Ток включения для базовой нагрузки автомата разблокировки		макс. 100 мА

Технические данные		Поворотный диммер (R, L), № для заказа 2873..
Принцип регулирования яркости		с фазовой засечкой
Шумообразование		с низким уровнем шума
Слаботочный предохранитель		T 3,15 Н 250
Защита от радиопомех		согласно EN 55015
Рабочая температура		5 ... 25 °С (необходимо учитывать условия эксплуатации)
Соединительные клеммы		Вставные зажимы для макс. 2,5 мм ² или 2 x 1,5 мм ²

Поворотный диммер Tronic (R, C)

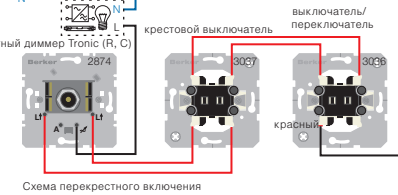
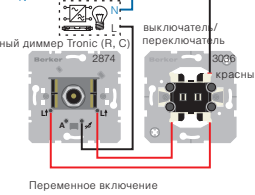
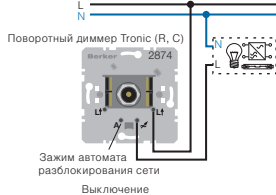

Технические данные		Поворотный диммер Tronic (R, C), номер для заказа 2874..
Номинальное напряжение		230 В [~] , 50 Гц
Общая потребляемая мощность	Лампы накаливания и галогенные лампы 230 В, 20 ... 525 Вт Трансформаторы Tronic, 20–525 Вт	
Универсальные усилители мощности Plus REG		макс. 10 по 500 Вт
Встраиваемые усилители мощности Tronic		макс. 10
Переключатель сити коммутируемого тока		макс. 100 мА

Технические данные		Поворотный диммер Tronic (R, C), номер для заказа 2874..
Шумообразование		с очень низким уровнем шума
Устойчивость к коротким замыканиям		Отключение с автомат. повторным пуском, электр. предохранитель (не требует техобслуживания)
Защита от перегрузки		благодаря обратному регулированию мощности
Защита от радиопомех		согласно EN 55015
Рабочая температура		5 ... 25 °С (необходимо учитывать условия эксплуатации)
Соединительные клеммы		Вставные зажимы для макс. 2,5 мм ² или 2 x 1,5 мм ²

Универсальный поворотный диммер (R, L, C), вставка дополнительного устройства

- i** Схемы расположения выводов и технические данные действительны для
- универсального поворотного диммера (R, L, C) 2861 10
 - универсального поворотного диммера с центральной панелью (R, L, C) 2834 ..
 - вставки дополнительного устройства для универсального поворотного диммера 2862 10, 2835 ..

Приложения



Рис 1: Выключение



Рис 2: Режим с дополнительным устройством (дополнительными устройствами)

Приборы управления 1—10 В

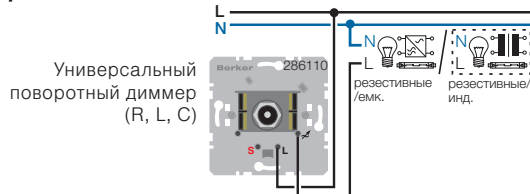
В светотехнике для работы осветительных устройств (например, люминесцентных ламп, низковольтных галогенных ламп) используются электронные пускорегулирующие аппараты (ЭПРА) и трансформаторы Tronic, оснащенные интерфейсом 1—10 В.

Если на управляющих входах 1—10 В несколько устройств соединены одним проводом цепи управления, то с центрального устройства при помощи поворотного потенциометра 1—10 В можно регулировать яркость. Таким образом возможно управление большим количеством осветительных устройств. Управляющие устройства 1—10 В (поворотный потенциометр 1—10 В, кнопочно-поворотный потенциометр, замыкающий контакт) служат как для включения и выключения сетевого напряжения ЭПРА, так и для бесперебойного регулирования управляющего напряжения на интерфейсе устройств 1—10 В.

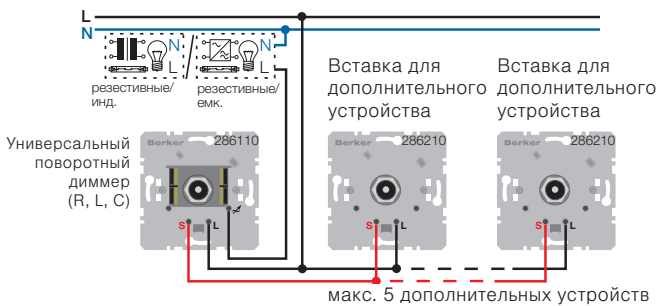
Поворотные потенциометры 1—10 В оснащены аналогично известной конструкции диммеров центральной панелью, кнопкой регулирования и рамкой.

Измерение токов управления и нагрузки

Значения тока управления ЭПРА, например у поворотного потенциометра 1—10 В, не должны превышать 50 мА, а значения тока нагрузки ЭПРА (учитывать токи включения) — 6 А. Необходимо учитывать данные производителей ЭПРА и осветительных устройств касательно значений токов управления и нагрузки (с токами включения).

Примерный расчет, тип ЭПРА Osram 2 x 58 Вт:

- Ток управления ФАКТ. = 0,6 мА
- Ток нагрузки (инд.) = 0,55 А на каждый ЭПРА
- Подключаются 83 ЭПРА ФАКТ. = 83 x 0,6 мА = ок. 50 мА, инд. нагр. = 83 x 0,55 А = 45,7 А

Результат: управляющий контакт полностью нагружен.

Поскольку приборы EVG во входной цепи имеют конденсатор Elko, необходимо принимать в расчет высокие токи включения. Если превышает допустимое количество ЭПРА (см. внизу), то для включения ЭПРА необходимо применять контактор или перед соответствующим ЭПРА последовательно присоединить ограничитель пускового тока, арт. № 185.

Поворотный потенциометр 1—10 В — максимальное количество ЭПРА, которые можно включать без дополнительного устройства:

- 5 двухламповых или 10 одноламповых ЭПРА Osram 58 Вт;
- 15 двухламповых или 30 одноламповых ЭПРА Insta 42 Вт;
- 13 трансформаторов Tronic Berker 20—105 Вт

⚠ При смешанной нагрузке с индуктивными нагрузками доля омических нагрузок не должна превышать 50 %.

Не допускается смешивание емкостной и индуктивной нагрузки

Технические данные

Универсальный поворотный диммер (R, L, C)	№ для заказа 286110, 2834 ..
Номинальное напряжение	230 В~, 50/60 Гц
Принцип регулирования яркости	Фазовая засечка или отсечка в зависимости от вида нагрузки
Общая потребляемая мощность	
- Лампы накаливания и галогенные	омические: 50 .. 420 Вт
- Трансформаторы Tronic	емкостные: 50 .. 420 Вт (нагрузка < 85 %) вкл.
- станд. трансформаторы	добавочную мощность на потери, индуктивная: 50 .. 420 ВА
- Смешанные нагрузки	
Потребляемая мощность	ок. 0,5 Вт
Включение	лампосберегающий мягкий пуск
Количество дополнительных устройств	макс. 5 вставок для дополнительных устройств
Длина кабеля дополнительных устройств	макс. 100 м
Защита от короткого замыкания	Отключение с автомат. повторным пуском, электр. предохранитель (не требует техобслуживания)
Защита от перегрузки	благодаря обратному регулированию мощности
Защита от радиопомех	согласно EN 55015
Рабочая температура	5—25 °С
Соединительные клеммы	Вставные зажимы для макс. 2,5 мм ² или 2 x 1,5 мм ²

Поворотный потенциометр 1—10 В [2891 10]

⚠ Без дополнительного реле/контактора или ограничителя пускового тока можно включать не более 5 двухламповых ЭПРА или 10 одноламповых ЭПРА.



Рис 3: Выключение при помощи поворотного потенциометра 1—10 В

Кнопочно-поворотный потенциометр 1—10 В, замыкающий контакт [2891 10]

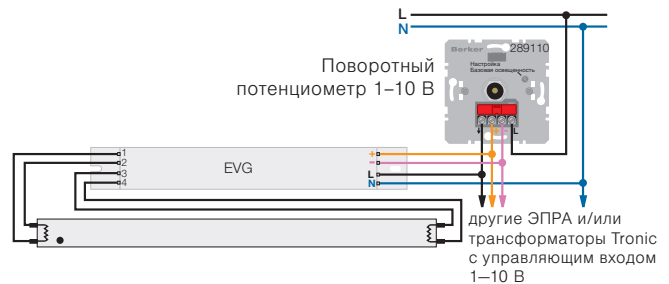

Рис 4: Схема включения и выключения приборов с нескольких мест с импульсным выключателем

Технические данные

Поворотный потенциометр 1—10 В	№ для заказа 2891 10
Кнопочно-поворотный потенциометр 1—10 В	№ для заказа 2896 10
Макс. управляющее напряжение, UST	12 В
Мин. управляющее напряжение, UST	0,7 В
Макс. ток управления ФАКТ.	50 мА
макс. включаемая мощность сетевого выключателя	1380 ВА или 6 А при 230/240 В~, 50/60 Гц
Слаботочный предохранитель	F 500 N 250
Рабочая температура	5 .. 35 °С
Винтовые клеммы	макс. 4 мм ² или 2 x 2,5 мм ²

Протокол DALI

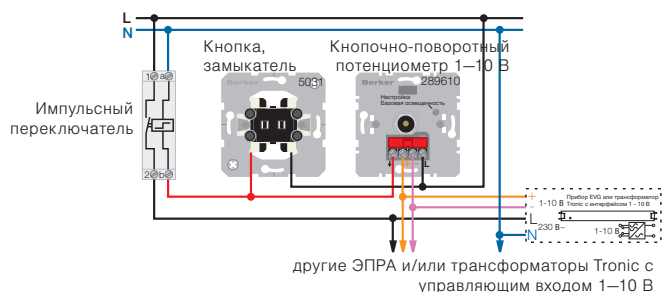
DALI (**D**igital **A**dressable **L**ighting **I**nterface — цифровой интерфейс освещения с возможностью адресации) — это протокол для управления светотехническими устройствами управления, например электронными трансформаторами, электронными ПРА и т. д.

Broadcast (широковещание)

Управляющая информация распространяется в режиме широковещания централизованно по всем участникам в сети DALI.

Типичные команды в формате широковещания

Команды DALI	Команда широковещания
Уровень яркости (DAP)	Вызывается световое значение
ВЫКЛ.	Выключение
STEP UP	Светорегулировка светлее
STEP DOWN	Светорегулировка темнее
ON AND STEP UP	Включение и светорегулировка светлее
STEP DOWN AND OFF	Светорегулировка темнее и выключение

Поворотный потенциометр DALI

- i** Не предусмотрено для комбинации с другими устройствами управления DALI.
- i** Провод цепи управления и провод нагрузки могут прокладываться в одной линии.
- i** Яркость освещения при отсутствии сообщений DALI (уровень вкл. нагрузки) и при сбое системного напряжения DALI (уровень отказа системы) сохранены в ЭПРА и не могут изменяться посредством поворотного потенциометра DALI.

Поворотный потенциометр DALI с мягким блокированием [№ для заказа 2897]

Поворотный потенциометр DALI может управлять макс. 64 участниками DALI в режиме широковещания. В параллельном режиме система освещения использует значение яркости соответствующего активированного поворотного потенциометра DALI. Это может привести к скачку яркости.



Рис 1: Подсоединение поворотных потенциометров DALI в качестве равноправных центров управления

- 1 Блок сетевого питания (согласно DIN IEC 60929)
- 2 ЭПРА или трансформатор Tronic с интерфейсом DALI
- 3 Подсоединение дополнительных устройств с использованием интерфейса DALI
- 4 Подсоединение дополнительных потенциометров DALI, № для заказа 2897

Технические данные

Поворотный потенциометр DALI	№ для заказа 2897
Системное напряжение DALI согласно IEC 60929	16 В= (9,5 ... 22,5 В=)
Потребляемый ток	< 2 мА
Приборы по стандарту DALI	макс. 64
Длина провода управления цепи DALI	
– при 0,5 мм ²	макс. 100 м
– при 0,75 мм ²	макс. 100 ... 150 м
– при 1,5 мм ²	макс. 150 ... 200 м
Слаботочный предохранитель	F 0A 25H 250
Рабочая температура	5 ... 35 °С
Соединительные клеммы	Винтовые зажимы для макс. 2 x 2,5 мм ² или 1 x 4 мм ²

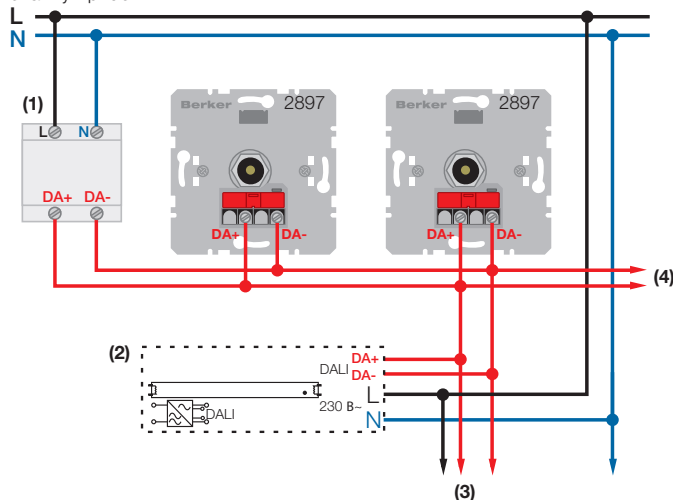
Поворотный потенциометр DALI с блоком питания от сети [№ для заказа 2898]

Поворотный потенциометр DALI с встроенным блоком сетевого питания при подключенном сетевом напряжении (активный режим) подает управляющий ток к подсоединенным участникам DALI. Если устройство не подключено к сетевому напряжению (пассивный режим), питание обеспечивается через напряжение DALI: поворотный потенциометр DALI работает в качестве дополнительного центра управления (режим широковещания).



Рис 2: Подсоединение поворотных потенциометров DALI в качестве равноправных центров управления

- 5 Потенциометр DALI с блоком питания от сети (активный режим)
- 6 Потенциометр DALI с блоком питания от сети (пассивный режим)
- 7 ЭПРА или трансформатор Tronic с интерфейсом DALI
- 8 Подключение дополнительных потенциометров DALI с блоком питания от сети, № для заказа 2898, а также дополнительных устройств с интерфейсом DALI

- i** Разрешается использовать не более 4 активных поворотных потенциометров DALI внутри сети DALI.

Технические данные

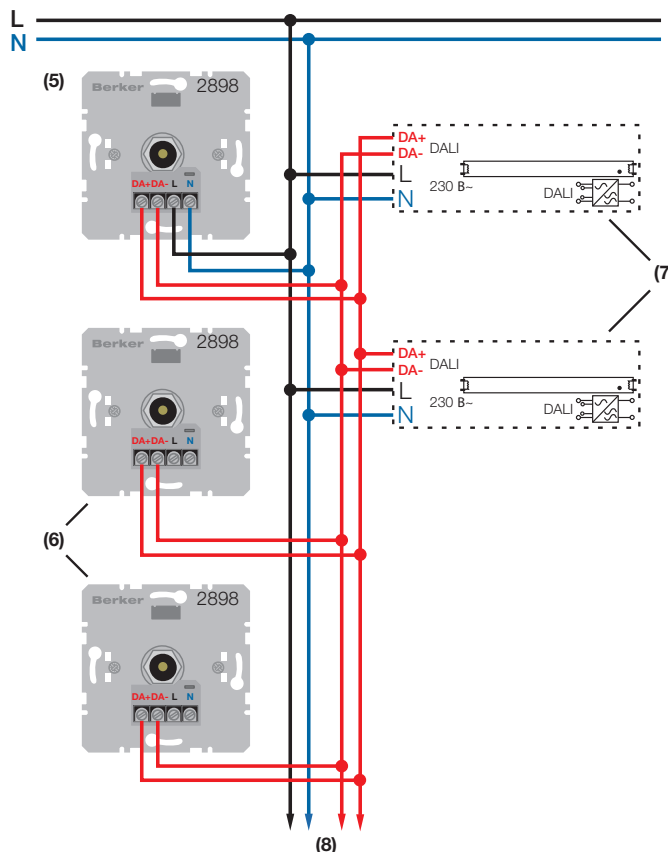
Поворотный потенциометр DALI с блоком питания от сети	№ для заказа 2898
Номинальное напряжение	230 В~
Частота	50/60 Гц
Выходной ток	макс. 52 мА
Системное напряжение DALI согласно IEC 60929	16 В= (9,5 ... 22,5 В=)
Потребляемая мощность	макс. 2 Вт
Число устройств DALI при 1 активном потенциометре DALI	макс. 26
Число устройств DALI при 4 параллельных активных потенциометрах DALI	макс. 104
Длина провода управления цепи DALI	
– при 0,5 мм ²	макс. 100 м
– при 0,75 мм ²	макс. 100 ... 150 м
– при 1,5 мм ²	макс. 150 ... 200 м
Рабочая температура	5 ... 35 °С
Соединительные клеммы	Винтовые зажимы для макс. 2 x 2,5 мм ² или 1 x 4 мм ²

Универсальный нажимной диммер REG (R,L,C) и универсальный усилитель мощности REG Plus

⚠ При смешанной нагрузке допустима только резистивная/индуктивная или резистивная/емкостная.

При смешанной нагрузке с индуктивными нагрузками доля резистивных нагрузок не должна превышать 50 %.

Одному диммеру разрешено подсоединять не более 5/10 универсальных усилителей мощности REG Plus (в зависимости от принципа диммирования фазовая засечка или фазовая отсечка).

При использовании нескольких диммеров или усилителей мощности соблюдать минимальное расстояние 1 TE

Арт. №	Используемые типы диммеров
2874	Поворотный диммер Tronic (R, C)
2943	Нажимной диммер Tronic, встраиваемый (R, C)
2861.., 2834..	Универсальный поворотный диммер (R, L, C)
2902	Универсальный нажимной диммер BLC (R, L, C)
16701	Универсальный нажимной диммер, рядный встраиваемый прибор (REG), (R, L, C)
181	Радиоисполнительное устройство универсального диммера, для встраиваемого монтажа
75311007	Исполнительное устройство универсального диммера, 1-канальная, рядный встраиваемый прибор
75312007	Исполнительное устройство универсального диммера, 2-канальная, рядный встраиваемый прибор
75314007	Исполнительное устройство универсального диммера, 4-канальная, рядный встраиваемый прибор
94550100	Радиоисполнительное устройство универсального диммера, рядный встраиваемый прибор (REG)

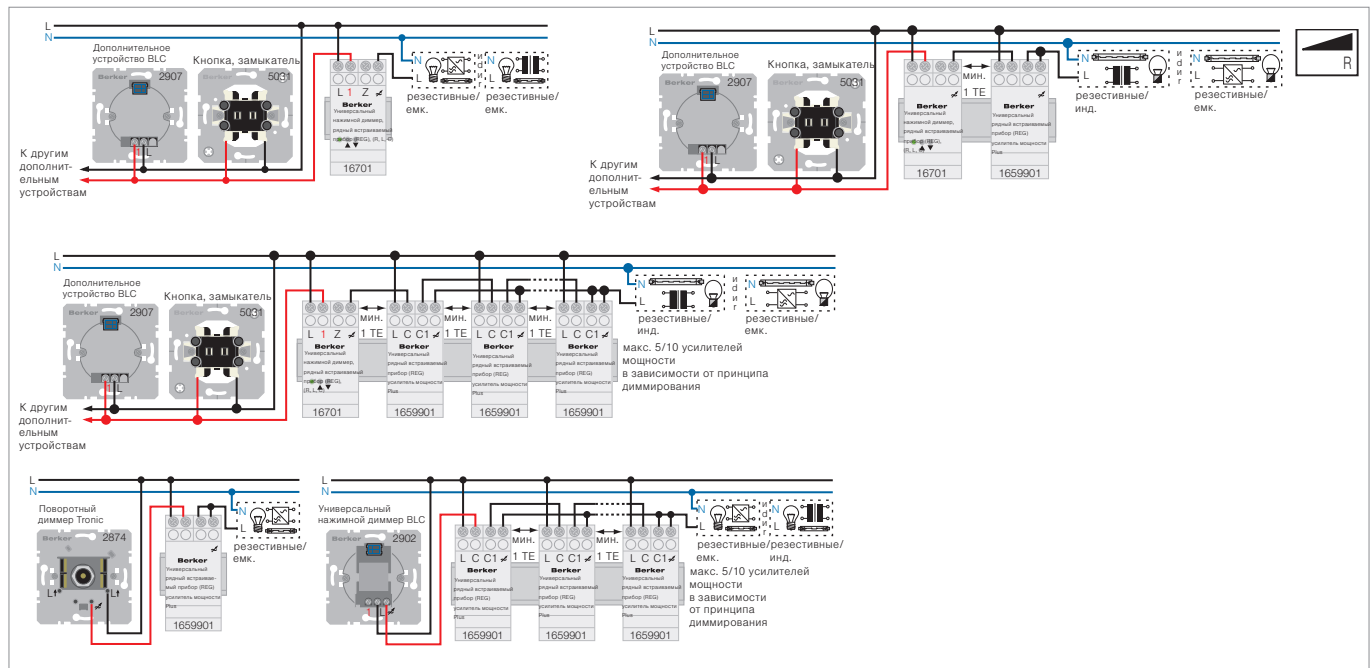
Технические данные Общие

Включение	лампочсберегающий мягкий пуск
Шумообразование	с очень низким уровнем шума
Устойчивость к коротким замыканиям	Отключение с автомат. повторным пуском, в течение 7 сек. электронный предохранитель (не требует техобслуживания)

Технические данные Общие

Защита от перегрева	с автоматическим отключением
Защита от радиопомех	согласно EN 55015
Рабочая температура	-5 ... от -5 до 45°C, на каждые 5°C превышения -15 % снижение мощности
Соединительные клеммы	Винтовые зажимы 0,75 ... 4 мм ²

Технические данные
Универсальный нажимной диммер, рядный встраиваемый прибор (REG), (R, L, C)
Универсальный рядный встраиваемый прибор (REG) усилитель мощности Plus

Номинальное напряжение	230 В [~] , 50/60 Гц	230 В [~] , 50/60 Гц
Общая потребляемая мощность	-	-
- Лампы накаливания и галогенные лампы 230 В	50 ... 500 Вт (с фазовой отсечкой)	200 ... 500 Вт (с фазовой отсечкой)
- станд. трансформаторы (нагрузка < 85 %), вкл. добавочную мощность на потери трансформатора	50 ... 500 VA (с фазовой засечкой)	200 ... 420 VA (с фазовой засечкой)
- Трансформаторы Tronic	50 ... 500 Вт (с фазовой отсечкой)	200 ... 500 Вт (с фазовой отсечкой)
Длина провода нагрузки и управления	макс. 100 м	макс. 100 м
Встраиваемые усилители мощности (R, L)	-	-
Универсальный рядный встраиваемый прибор (REG) усилитель мощности Plus	при фазовой отсечке макс. 10 шт. по 500 Вт при фазовой засечке макс. 5 шт. по 420 VA	при фазовой отсечке макс. 10 шт. по 500 Вт при фазовой засечке макс. 5 шт. по 420 VA
Принцип регулирования яркости	фазовая засечка или отсечка в зависимости от вида нагрузки	фазовая засечка или отсечка в зависимости от вида управления
Количество дополнительных устройств	дополнительное устройство BLC и нажимная кнопка (закрывающий контакт), без ограничений	-
Длина кабеля дополнительных устройств	макс. 100 м	-
Минимальное отверстие в крышке при стандартной высоте крышки 78 мм	-	-
Размеры (Ш x В x Г)	36 x 90 x 70 мм	36 x 90 x 70 мм
Высота от стены от шины	63 мм / 2 TE	63 мм / 2 TE
№ для заказа	16701	1659901

*Максимальная нагрузка при станд. трансформаторах в зависимости от типа диммера

⚠ Смешанная нагрузка специфицированных видов нагрузки, не смешивать емкостные и индуктивные!

Кнопочный выключатель для гостиничной карты, релейный выключатель для гостиничной карты

Кнопочные и релейные выключатели для гостиничных карт позволяют централизованно управлять электрическими нагрузками и дополнительно обеспечивают место для хранения гостиничной карты.

Управление осуществляется вставкой и извлечением гостиничной карты. Благодаря подсветке блока управления обеспечивается безопасность управления даже в темноте.

Меры по экономии энергии могут быть реализованы посредством дополнительной обратной связи с консьержем или подключения к автоматическим системам управления зданием, например, для снижения температуры в помещении или для выключения вентилятора/кондиционера.

Кнопочный выключатель, переключающий контакт для гостиничной карты [№ для заказа 5056 01]

Если гостиничная карта вставлена, включаются нагрузки, подключенные через силовой контактор. После извлечения карты неиспользуемые потребители электроэнергии, такие как освещение (возможно с реле задержки отключения), контуры розеток, отключаются от сети.



Рис 1: Кнопочный выключатель, переключающий контакт для гостиничной карты: элемент подсветки горит только в том случае, если гостиничная карта не вставлена.



Рис 2: Ориентирующее освещение при использовании гостиничных карт

Функция в случае, если гостиничная карта вставлена

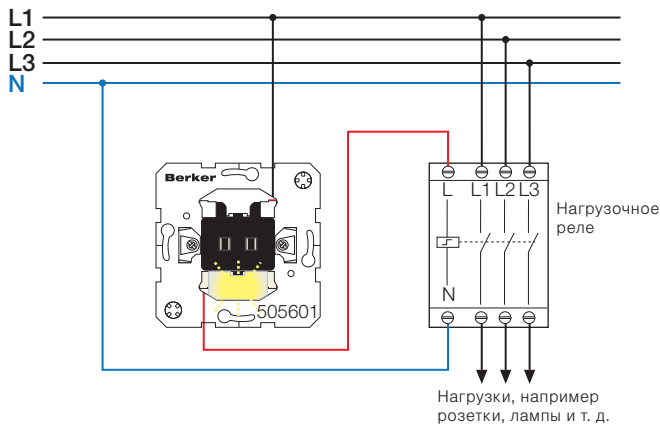
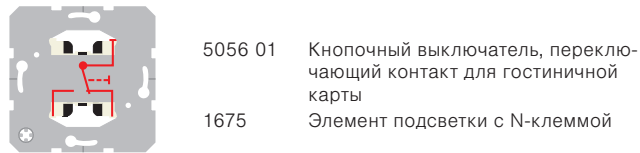
- Контакт замкнут
- Ориентирующий светильник выключен

Функция в случае, если гостиничная карта вставлена

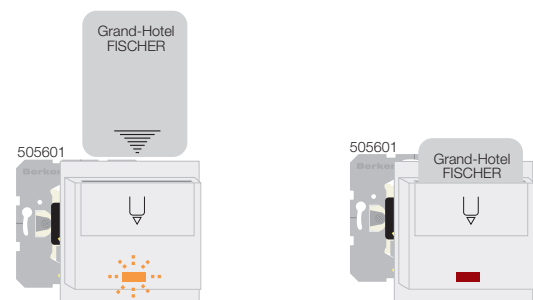
- Контакт разомкнут
- Ориентирующий светильник включен

Релейный выключатель для гостиничной карты [№ для заказа 1640 .., 1641 ..]

Нагрузки подключаются напрямую через внутреннее реле или через последовательно подключенный силовой контактор.

Если вставить гостиничную карту, нагрузка включается, а при извлечении снова отключается.

За счет возможности настройки задержки отключения внутреннего реле освещение остается еще некоторое время включенным после извлечения гостиничной карты, так чтобы можно было спокойно покинуть помещение.



Рис 3: Релейные выключатели для гостиничной карты: вид спереди (A) без дизайнерской крышки, устройство приема гостиничной карты, элемент крепления и вид сзади (B)

- 1 Светодиодная подсветка для ориентирования
- 2 Потенциометр для настройки задержки времени отключения
- 3 Блок коммутации



Рис 4: Подсоединение нагрузки напрямую через релейный выключатель гостиничной карты

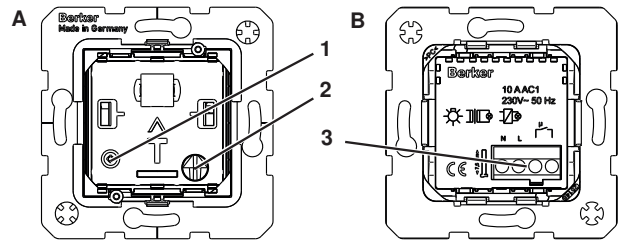

Рис 5: Подсоединение нагрузок через силовой контактор

Инфракрасный датчик присутствия

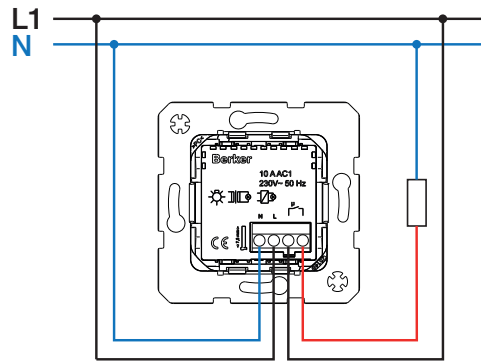
Функциональные и управляющие элементы

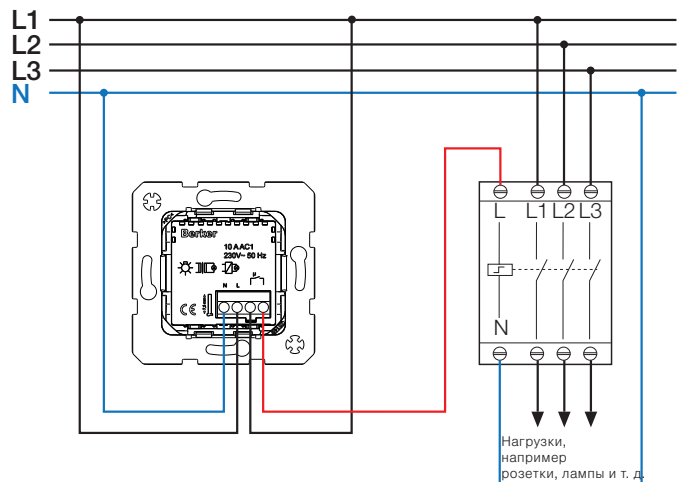
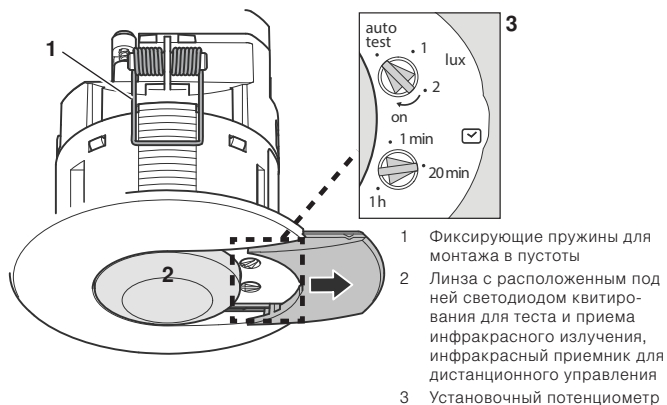

- 1 Фиксирующие пружины для монтажа в пустоты
- 2 Линза с расположенным под ней светодиодом квитирования для теста и приема инфракрасного излучения, инфракрасный приемник для дистанционного управления
- 3 Установочный потенциометр

Рис 1: Обзор устройств

Виды монтажа



Рис 2: Монтаж в подвесной потолок или в коробку для наружного монтажа 1701 05

Место установки и зона регистрирования

- Для точной регистрации небольших движений в офисных помещениях необходимо устанавливать датчик непосредственно над рабочим местом.
- В зоне регистрирования не должны находиться источники помех, препятствующие регистрации движения (источники тепла, перегородки, нецветущие растения, вентиляционные отверстия и т. д.).

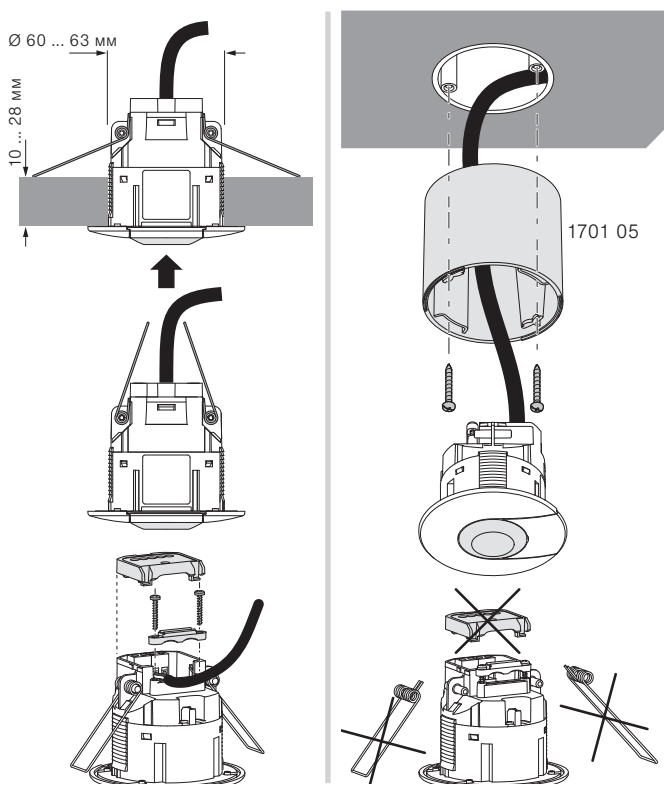

Рис 3: Зависимость зоны регистрирования от высоты монтажа

Настройки устройства

Конфигурация устройства осуществляется при помощи установочного потенциометра (3).

Потенциометр лк: настройка яркости срабатывания.

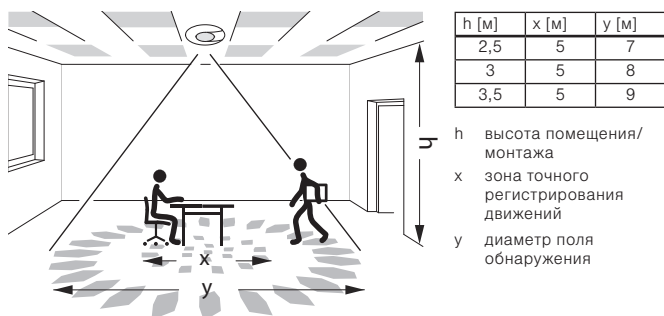
Положение	Яркость ок. [лк]	Применение:
авто тест	-	Испытание установленных значений яркости и зоны регистрирования Конфигурация при помощи ручного передатчика 7590 40 02
1	200	Лестницы/коридоры Заданное значение для управления освещением в подъездах согласно DIN EN12464-1, 2003-3: мин. 150 лк
2	400	Офисы
вкл.	1000	

Потенциометр : настройка задержки времени отключения.

Дистанционное управление

Для дистанционного управления имеются два ручных инфракрасных передатчика.

7590 40 02	7590 40 01
Настройка/ввод в эксплуатацию специалистом-электриком	Управление пользователем
<ul style="list-style-type: none"> - Настройка яркости срабатывания - Настройка задержки при включении - Выбор режима работы - Возврат к заводским настройкам - 2 накопителя конфигураций для удобного многократного ввода в эксплуатацию 	<ul style="list-style-type: none"> - Переключение управляемого освещения <p>Только с 1701 01 (DALI/DSI)</p> <ul style="list-style-type: none"> - Регулирование управляемого освещения - Запоминание и вызов 4 уровней яркости.

Инфракрасный датчик присутствия, [№ для заказа 1701 06]

Датчик присутствия оснащен встроенным рабочим контактом для прямого подсоединения управляемых ламп.

К разъему вспомогательного устройства можно подключить дополнительную кнопку с замыкающим контактом, которая позволяет включать и выключать освещение в зависимости от движения.



Рис 1: Подсоединение инфракрасных датчиков присутствия

Инфракрасный датчик присутствия DALI, [№ для заказа 1701 07]

Датчик присутствия оснащен встроенным выходом DALI/DSI для регулирования освещения с соответствующими устройствами управления. Настройка протокола (DALI или DSI) происходит автоматически.

К разъему вспомогательного устройства можно подключить дополнительную кнопку с замыкающим контактом, которая позволяет в зависимости от движения включать и выключать освещение (краткое нажатие) либо регулировать его яркость (длительное нажатие).

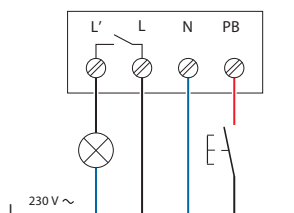

Рис 1: Подсоединение инфракрасного датчика присутствия DALI

Применение с трехступенчатым выключателем

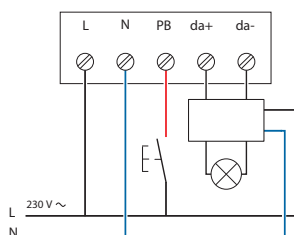

Рис 1: Трехступенчатый выключатель с нулевым положением [№ для заказа 3861]/трехступенчатый выключатель без нулевого положения [№ для заказа 386101]

Выключатель/нажимная кнопка для жалюзи,
замочный выключатель

Применение жалюзийного двухклавишного выключателя/
жалюзийной двухклавишной кнопки

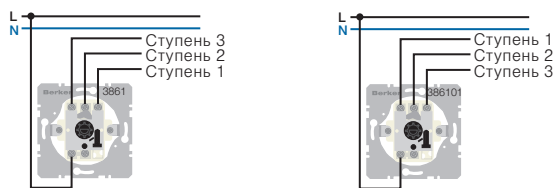

Рис 1: Жалюзийный двухклавишный выключатель, 1-полюсный [№ для заказа 3035 20]; жалюзийная двухклавишная кнопка, 1-полюсная [№ для заказа 5035 20]/групповая двухклавишная кнопка, 4 замыкателя, общий входной зажим [№ для заказа 5034 04] в качестве двойной кнопки для жалюзи

Применение выключателей/кнопок для жалюзи

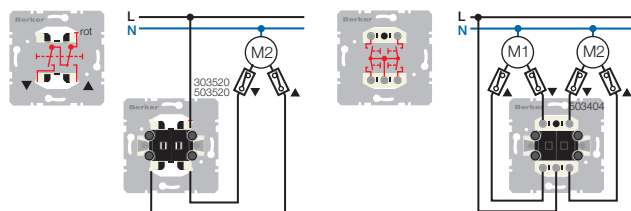

Рис 2: Поворотный выключатель жалюзи 1- и 2-полюсный [№ для заказа 3841, 3842]; выключатель жалюзи 1- и 2-полюсный для центральной панели с замком [№ для заказа 3851, 3852]/выключатель/кнопка жалюзи 1- и 2-полюсный для профильных полуцилиндров [№ для заказа 382..., 383..]

Применение замочного выключателя



Рис 3: Выключатель/переключатель 1- и 2-полюсный для профильных полуцилиндров [№ для заказа 3826 10, 3836 20]

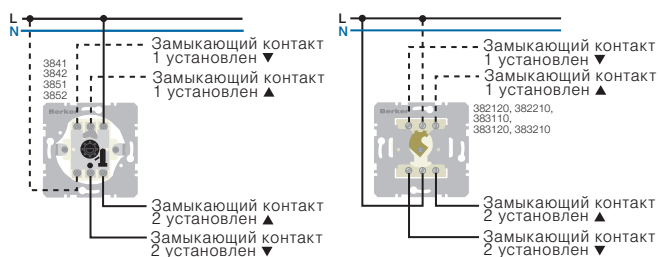

Рис 4: Профильный полуцилиндр [№ для заказа 1818, 1818 01]

Положение запирающего носика профильного полуцилиндра можно изменить путем вдавливания пальца с шагом 45°.

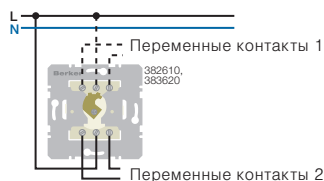
Если запирающий носик находится под углом 315°, накладку с профильным полуцилиндром можно снять без ключа. Ключ можно извлечь только в нулевом положении (не включен). Если запирающий носик находится под углом 90°, 135°, 225°, накладка заблокирована от снятия без ключа. После приведения в действие ключ поворачивается в исходную позицию, таким образом, его можно извлечь из выключателей в любом коммутационном положении.

Регуляторы температуры

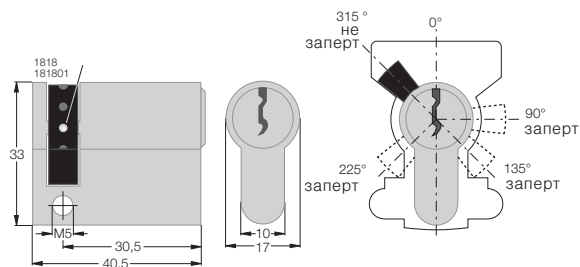
Регулятор температуры (термостат) необходим для поддержания температуры в закрытых помещениях (квартиры, школы, мастерские и т.д.).

Монтаж

i Постороннее тепло влияет на точность регулирования.

- Предпочтительное место установки — внутренняя стена напротив источника отопления. Высота установки примерно 1,5 м над полом.
- Необходимо избегать установки на наружных стенах, а также сквозняка от окон и дверей.
- Не устанавливать регулятор внутри стеллажей или за занавесями и подобными перекрытиями (за исключением регуляторов с дистанционными датчиками).
- Избегать прямого солнечного излучения, близости к телевизионным, радиовещательным и отопительным устройствам, лампам, каминам и отопительным батареям.
- При установке в 3-, 4- или 5-местной рамке необходимо, чтобы расстояние между регулятором температуры и диммером было как можно больше. При размещении друг над другом необходимо устанавливать регулятор под диммером.

Электрическое подсоединение

Подключение всех проводов должно осуществляться по соответствующей схеме. Нулевой проводник N необходимо подключить к клемме N. Если этого не сделано, то в результате возникают большие колебания температуры, потому что регулятор не работает без термоотвода. Функция зависит только от биметалла. Необходимости в защитном проводнике нет, так как устройство имеет защитную изоляцию.

Краткое описание на схемах

- L Фаза
- N Нейтральный провод
- ⊥ Земля
- NTC Подключение датчика температуры
- RF Сопротивление термоотвода
- TA Сопротивление для ночного режима/понижения температуры
- ⌚ Внешний таймер (или выключатель) для ночного режима/понижения температуры
- ↑ Подключение нагрузки
- 🔥 Отопление
- ❄️ Охлаждение
- T> Биметаллический контакт (оценка температуры)

Регулятор температуры, переключающий контакт, с центральной панелью

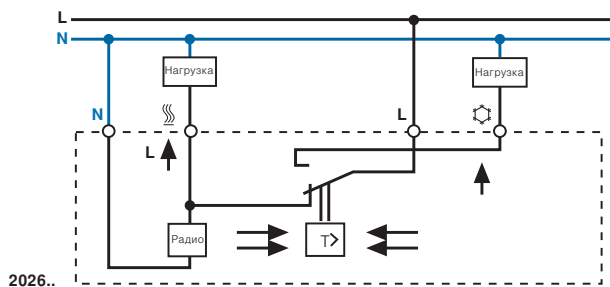

Технические данные Регулятор температуры, переключающий контакт, с центральной панелью, № для заказа 2026 ..

Температурный диапазон	5 ... 30 °C
Номинальное напряжение	250 В~, 50/60 Гц
Номинальный ток	Отопление: 10 А, 4 А cos φ = 0,6 Охлаждение: 5 А, 2 А cos φ = 0,6
Включаемая мощность	Отопление: 2,2 кВт Охлаждение: 1,1 кВт
Потребляемая мощность	0,15 Вт
Разница температур переключения	ок. 0,5 °C

Регулятор температуры помещения, замыкающий контакт, с центральной панелью

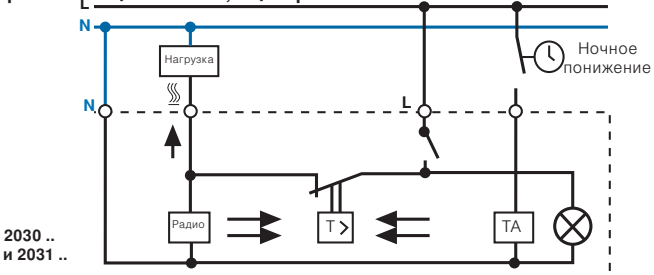

2030 ..
и 2031 ..

Технические данные Регулятор температуры помещения, размыкающий контакт, с центральной панелью, клавишный выключатель, № для заказа 2030 ..

Температурный диапазон	5 ... 30 °C
Номинальное напряжение	250 В~, 50/60 Гц
Номинальный ток	10 А, 4 А cos φ = 0,6
Коммутируемая мощность	2,2 кВт
Потребляемая мощность	0,15 Вт, с ночным понижением 0,3 Вт
Разница температур переключения	ок. 0,5 °C
Понижение температуры	ок. 4 °C

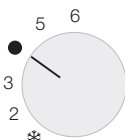

Масштабирование на регуляторах температуры совпадает, если место установки соответствует назначению:

- * = ок. 5 °C
- 2 = ок. 10 °C
- 3 = ок. 15 °C
- = ок. 20 °C
- 5 = ок. 25 °C
- 6 = ок. 30 °C

Регулятор температуры, размыкатель, с центральной панелью

Термостат с замыкающим контактом и центральной панелью для теплых полов необходим для регулировки температуры пола. С помощью кнопки настройки устанавливается нужная температура пола. Если температура пола меньше температуры уставки, термостат коммутирует нагрузку, при этом загорается красный индикатор. С помощью таймера или контрольного переключателя можно активировать ночное понижение температуры. При этом на кнопке настройки загорится зеленый индикатор. Понижение температуры составит примерно 5 °C.

Для измерения температуры пола датчик монтируется в защитную трубу. При необходимости кабель датчика можно удлинить 2-жильным кабелем с сечением 1,5 мм²; это не повлияет на точность работы регулятора. При прокладке в кабельные каналы или вблизи проводников тока высокого напряжения необходимо использовать экранированный провод.

Параметры датчика [№ для заказа 161]

Параметры датчика: внутреннее сопротивление измерительного устройства Ri > 1 МОм

5 °C	85,279 кОм	30 °C	26,281 кОм
10 °C	66,785 кОм	35 °C	21,137 кОм
15 °C	52,33 кОм	40 °C	17,085 кОм
20 °C	41,272 кОм	45 °C	13,846 кОм
25 °C	33,00 кОм	50 °C	11,277 кОм

Значения сопротивления могут измеряться только при отсоединенном датчике.

Температурный датчик должен устанавливаться в пустую трубу в полу так, чтобы он лежал между 2-мя нагревательными проводниками.

Размеры датчика

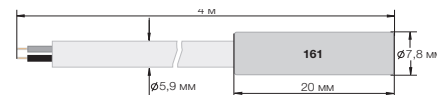

Регулятор температуры, размыкатель, с центральной панелью

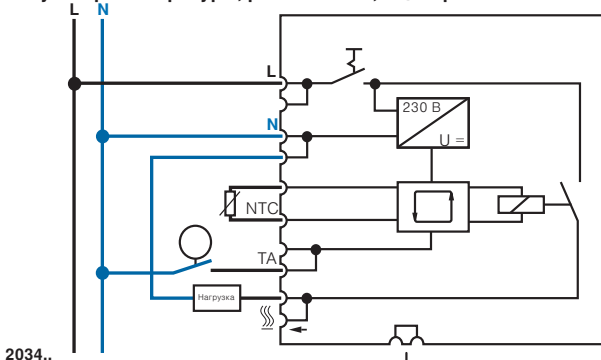

i Управление клеммой TA (понижение температуры) осуществляется через нейтральный провод N.

Технические данные Регулятор температуры, замыкающий контакт, с центральной панелью для подогрева полов, № для заказа 2034..

Температурный диапазон	10 ... 50 °C
Номинальное напряжение	230 В~, 50/60 Гц; 230 В=
Коммутируемый ток	10 А cos φ = 1 омическая нагрузка
Коммутируемая мощность	2,3 кВт
Потребляемая мощность	0,14 Вт, с ночным понижением 0,28 Вт
Переключатель/однополюсный	Вкл/Выкл
Светодиодная индикация	Нагрев вкл. «красный»/ночное понижение вкл. «зеленый»
Контакты (реле)	1 замыкающий контакт (для отопления) со свободным потенциалом
Понижение температуры	ок. 5 °C
Разница температур переключения	ок. 1 °C
Кабель датчика	ПВХ 2 x 0,75 мм²
Длина кабеля	4 м
Степень защиты	IP67 согласно EN 60529

Регулятор температуры, с замыкающим контактом, центральной панелью, регулированием по времени, арт. № 2044 ..

Регулятор температуры с управлением по времени позволяет в автоматическом режиме выполнять регулирование температуры помещения в зависимости от дня недели и времени суток. Текущая температура определяется при помощи внутреннего датчика и сравнивается с температурой установки. При значении температуры ниже заданного осуществляется Нагрев.

i Можно дополнительно подсоединить внешний датчик для измерения температуры у поверхности пола/в помещении.

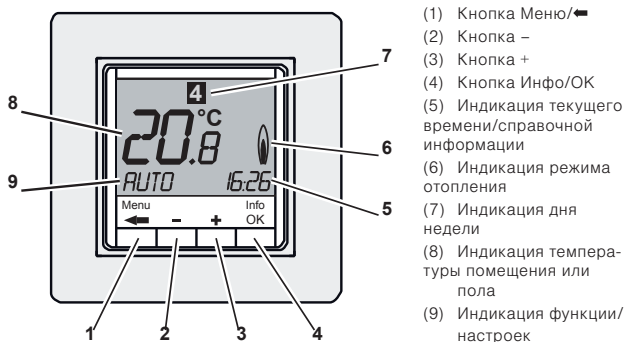

- (1) Кнопка Меню/☐
- (2) Кнопка -
- (3) Кнопка +
- (4) Кнопка Инфо/OK
- (5) Индикация текущего времени/справочной информации
- (6) Индикация режима отопления
- (7) Индикация дня недели
- (8) Индикация температуры помещения или пола
- (9) Индикация функции/настроек

Рис 1: Обзор элементов управления и индикации

Особенности изделия

- Применяется в качестве регулятора температуры помещения, пола или регулятора температуры помещения с ограничителем
- Настраиваемый тип сервопривода (нормально-закрытый/нормально-открытый)
- Способ регулирования: ШИМ (широтно-импульсная модуляция) или 2-позиционный (вкл./выкл.)
- Устанавливаемое время цикла ШИМ и гистерезис (при 2-точечном регулировании)
- 3 предустановленные программы «Время – температура» с индивидуальной настройкой
- Устанавливается не более 9 периодов включения для одного дня
- Функция защиты от замерзания и функция защиты вентиля
- Самообучающаяся кривая отопления, отключаемая
- Таймер для почасового изменения температуры
- Автоматический переход на летнее/зимнее время, отключаемый
- Программируется при помощи съемной панели управления
- Настраиваемый счетчик рабочих часов или индикатор расхода энергии

Диаграммы Время – температура



Рис 2: Профиль дня программы 1



Рис 3: Профиль дня программы 2

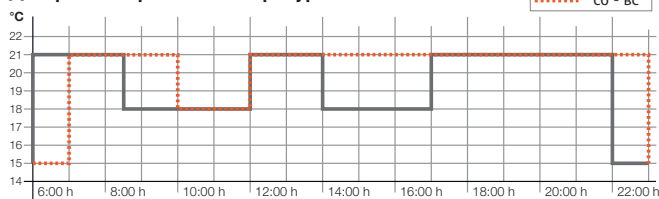

Рис 4: Профиль дня программы 3

i Во всех предустановленных профилях дня по воскресеньям последнее снижение температуры выполняется уже в 22:00.

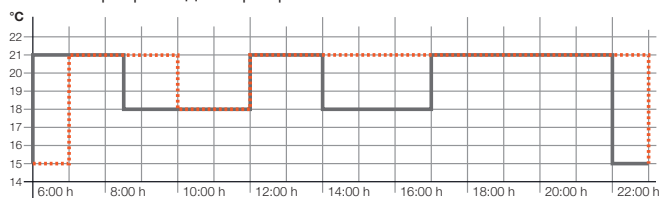
Функция Оптимальный запуск

Прибор самостоятельно определяет, когда необходимо включить Нагрев, чтобы к установленному времени была достигнута заданная температура (самообучающаяся кривая отопления).

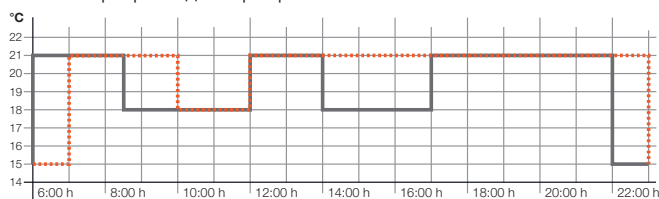

Рис 5: Самообучающаяся кривая отопления на примере профиля дня программы 1

Монтаж и электрическое подсоединение

i Постороннее тепло влияет на точность регулирования.

- Предпочтительное место установки – внутренняя стена напротив источника отопления. Высота установки примерно 1,5 м над полом.
- Необходимо избегать установки на наружных стенах, а также сквозняка от окон и дверей.
- Не устанавливать регулятор внутри стеллажей или за занавесями и подобными перекрытиями (за исключением регуляторов с дистанционными датчиками).
- Избегать прямого солнечного излучения, близости к телевизионным, радиовещательным и отопительным устройствам, лампам, каминам и отопительным батареям.
- При установке в 3-, 4- или 5-местной рамке необходимо, чтобы расстояние между регулятором температуры с управлением по времени и диммером было как можно больше. При размещении друг над другом необходимо устанавливать регулятор под диммером.

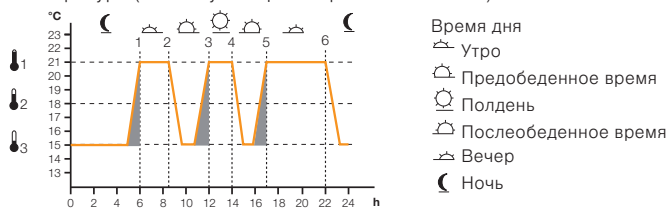

Рис 6: Схема подключения регулятора температуры, включаемого по времени, с замыкаемым контактом и центральной панелью

Монтаж датчика температуры пола/дистанционного датчика [№ для заказа 161]

- Если полы подогреваются, температурный датчик должен устанавливаться в пустую трубу в полу между двумя нагревательными проводниками. Если подключен температурный датчик, измеренная им температура выводится на экран (параметры датчика см. в разделе о температурном регуляторе с замыкающим контактом, центральной панелью для обогрева полов, стр. i925).
- Для регулирования в помещении, отделенном от регулятора температуры, можно установить температурный датчик с вставкой сенсора, номер для заказа 7594 10 01, в подходящем для монтажа месте.

Технические данные	Регулятор температуры, с замыкающим контактом, центральной панелью, управлением по времени [арт. № 2044 ..]
Рабочее напряжение, номинальная частота	230 В~, 50 Гц
Выход	реле с замыкающим контактом, равнопотенциальный
Коммутируемый ток	10 мА ... 10 (4) А
Потребляемая мощность	ок. 1,2 Вт
Рабочая температура	0 ... 40 °С (без конденсации)
Температура хранения	-20 ... 70 °С (без конденсации)
Вид защиты	IP30
Класс защиты	II
Регулятор температуры помещения (с ограничителем)	5 ... 30 °С
Регулятор температуры пола	10 ... 40 °С
Выходной сигнал	Широтно-импульсная модуляция (ШИМ) или двухпозиционное регулирование (вкл./выкл.)
Минимальное время включения	10 минут
Отклонение времени	< 4 минут в год
Запас хода от литиевой батареи (встроенной)	ок. 10 лет

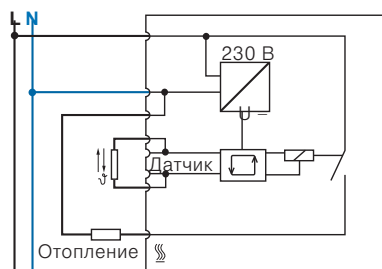
Мультимедийная техника

Модуль VGA

Модуль VGA применяется для подсоединения устройств индикации к графической карте. Провода VGA, в зависимости от качества, могут быть чувствительными к помехам уже при длине менее 5 м или, наоборот, при длине свыше 30 м передавать хороший сигнал. Для каналов цветности предпочтительны высокочастотные кабели с коаксиальной конструкцией.



Рис 1: Модуль VGA

PIN	Сигнал передачи	Жила
1	Красный	Коаксиальная жила
2	Зеленый	Коаксиальная жила
3	Синий	Коаксиальная жила
4*	Монитор ID бит 2	Кабель с витой парой (опциональное подсоединение)
5	Масса	Кабель с витой парой
6	Красный, масса	Коаксиальный экран
7	Зеленый, масса	Коаксиальный экран
8	Синий, масса	Коаксиальный экран
9	Не задействован	Не контактирует
10*	Синхронный, масса	Кабель с витой парой
11"	Монитор ID бит 0 или цифровая масса	Кабель с витой парой (опциональное подсоединение)
12	Монитор ID бит 1	Кабель с витой парой (опциональное подсоединение)
13	Горизонтальная синхронизация	Жила 1
14	Вертикальная синхронизация	Жила 2
15	Монитор ID бит 3	Не контактирует
SHL	Экранирование корпуса	Внешнее экранирование

* Подсоединяются вместе на одну клемму.

Модуль S-Video

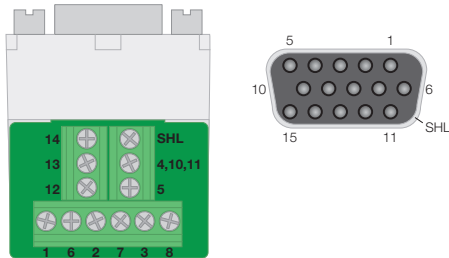
Модуль S-Video (также известный как Separate Video, Y/C) применяется, чтобы отдельно передавать информацию о яркости и цветности. Длина провода должна быть не более 10 м.



Рис 2: Модуль S-Video

PIN	Сигнал передачи
1	Масса яркость (Y)
2	Масса цветность (C)
3	Интенсивность (яркость) Y
4*	Цвет (цветность) C

Разъем "тюльпан" Modul

Cinch (RCA) обозначает стандартный соединитель (разъем «тюльпан») для передачи электрических сигналов, преимущественно по коаксиальным кабелям. Применение других видов проводов широко не распространено, но возможно.

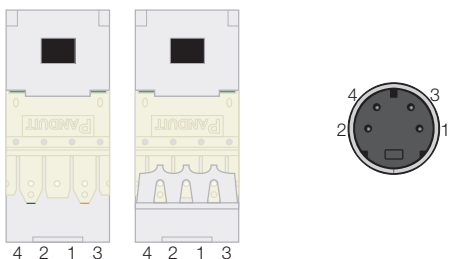

Рис 3: Разъем "тюльпан" Modul

Телекоммуникация

Расположение в кабеле при звездообразной четверке жил

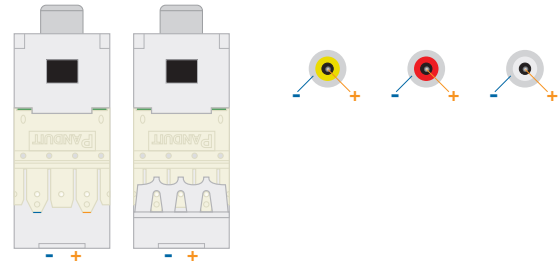

Рис 4: Звездообразная четверка: обозначение кольцами



Рис 5: Звездообразная четверка: обозначение цветами

Жила	Текущий цветовой код	Предыдущий цветовой код
1a	крас = красный	желтый
1b	чер = черный	красный
2a	бел = белый	зеленый
2b	жел = желтый	синий

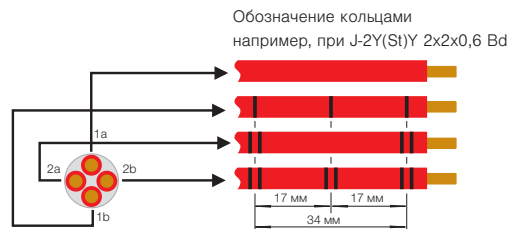
Понятия по антенному оборудованию

ADR (Astra Digital Radio — цифровое радиовещание через спутник

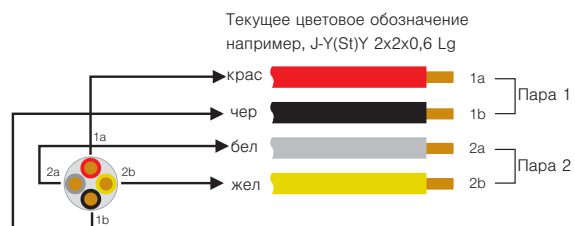
Astra: цифровые радиопрограммы на поднесущей (Subcarrier) аналогового ТВ-ретранслятора.

Азимут: под азимутом понимается наводка обращенной на юг спутниковой антенны (горизонтальный угол поворота).

SAT-диапазон (SAT-ПЧ, входные ПЧ): диапазон промежуточных частот, используемый спутниковыми приемниками:

- 950 ... 2050 МГц (стандартный диапазон)
- 950 ... 2400 МГц (расширенный диапазон)

High-Band (верхний диапазон): частотный диапазон спутника 11,7 ... 12,75 ГГц. Здесь в основном передаются только цифровые программы.

Low-Band (нижний диапазон): частотный диапазон спутника 10,7 ... 11,7 ГГц. Установки со старыми маломощными усилителями-преобразователями не могут принимать весь диапазон (обычно только 10,95 ... 11,7 ГГц, аналоговый).

Диапазоны для широкополосного кабеля

- Обратный канал, частота 5 ... 47 МГц
- I диапазон (ОВЧ I), каналы 2—4, частота 47 ... 85 МГц
- II диапазон (УКВ, ОВЧ II), частота 87,5 ... 108 МГц
- USB Band: нижний специальный диапазон (ОВЧ), каналы C2—C10, частота 108 ... 174 МГц
- III диапазон (ОВЧ III), каналы 5—12, частота 174 ... 230 МГц
- Верхний специальный диапазон (ОВЧ), каналы C11—C20, частота 230 ... 300 МГц
- Гиперчастотный расширенный диапазон (ОВЧ), каналы C21—C38
- V диапазон (УВЧ), каналы 21—37, частота 470 ... 606 МГц
- V диапазон (УВЧ), каналы 38—69, частота 606 ... 862 МГц
- Спутниковая промежуточная частота (УВЧ), частота 950 ... 2400 МГц

BER (Bit error rate/частота появления ошибочных битов): обозначает качество принятого демодулированного информационного сигнала. Чем ниже частота, тем выше качество сигнала.

Conditional Access (CA)/система условного доступа: контролирует доступ пользователя к услугам и программам, закодированным в связи с охраной авторских прав и по коммерческим причинам.

Common Interface (CI): единый интерфейс цифровых телевизионных приставок для модулей PCMCIA считывателей микропроцессорных карточек почти всех поставщиков услуг платного телевидения.

Виды затухания

Затухание в пропускном направлении: затухание в проходных розетках между магистральным входом и магистральным выходом

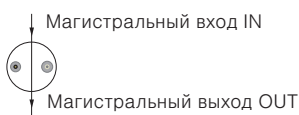

Затухание: в проходных и одинарных розетках. Затухание между магистральным входом и выходными гнездами.

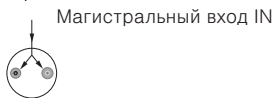

Развязка внутренняя: затухание между выходом штекера и выходом гнезда.



Направленное затухание: затухание между магистральным выходом и выходными гнездами.

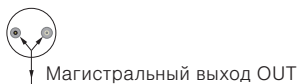

Развязка: затухание между двумя антенными розетками.



DiSEqCTM (Digital Satellite Equipment Control): генерируемые спутниковым приемником коммутационные сигналы для управления и переключения маломощных усилителей-преобразователей и многоканальных переключателей (мультисвитчей). С их помощью можно управлять несколькими спутниковыми позициями вращающихся антенн и антенн со многими облучателями. DiSEqC — это товарный знак Европейской организации спутниковой связи (EUTELSAT), созданный в рамках сотрудничества EUTELSAT и Phillips.

Угол возвышения: под углом возвышения понимается вертикальный угол антенны (установка угла наклона).

EPG (Electronic Programme Guide): электронная программа телепередач.

Free-to-Air: приемники Free-to-Air принимают исключительно открытые (незакодированные) программы.

LNB — Low Noise Blockconverter (маломощный усилитель-преобразователь): система подпитки, называемая также LNC. Приемный элемент в фокусе параболического отражателя, который преобразует высокую частоту нисходящей линии спутниковой связи в доступную для приемника первую спутниковую промежуточную частоту.

Мультифид: технология, позволяющая принимать сигналы с нескольких спутников при помощи всего одной неподвижной антенны.

Многоканальный переключатель (Multiswitch): электронный переключатель, позволяющий каждому участнику переключать уровни приема, частотные диапазоны и спутники. Для приема сигналов с 2 или более спутников есть переключение DiSEqC, которое должно быть доступно как для многоканальных переключателей, так и для приемника.

Параболический отражатель: наиболее распространенная форма спутниковых (приемных) антенн. Фокусирует электромагнитные волны в системе подпитки (LNB).

Устройство регулирования уровня: для снижения слишком высокого уровня (компенсатор линейных искажений).

Поляризация: это плоскость, которая соответствует электрической составляющей электромагнитной волны (направление колебаний). При спутниковой передаче используют две разные плоскости: горизонтальную и вертикальную (линейная поляризация), чтобы лучше использовать спектр частот. Система основана на том, что полосы двух граничащих друг с другом каналов частично располагаются друг над другом. Помех, которые при этом могли бы возникнуть, удается избежать за счет разной поляризации двух каналов.

QAM (квадратурно-амплитудная модуляция): цифровой метод модуляции с фазовым переключением, применяемый при передаче в кабельных сетях.

QPSK (квадратурная фазовая манипуляция): цифровой метод модуляции, применяемый при спутниковой передаче.

Телевизионная приставка (Set Top Box): стандартное название для спутникового или кабельного приемника, пригодного для приема цифровых данных.

SR (Symbol rate — скорость передачи в цифровых системах): параметр, который необходимо ввести при работе приемника в ручном режиме поиска (напр., 22000, 27500).

Тональная посылка (также простой DiSEqC): для недорогого и экономичного расширения более старых установок путем добавления еще одного кристалла переключения (наряду с 14/18 В и 22 кГц) был определен своего рода мини-DiSEqC. Здесь только одна последовательность битов «0» (спутник A) или «1» (спутник B) модулируется в сигнал частоты 22 кГц. Сигнал тональной посылки был разработан, чтобы сделать возможным простое переключение с одного маломощного усилителя-преобразователя на другой, и пригоден для управления реле (два входа на один выход), а также для нового моноблока LNB. Для позиции спутника A сигнал с частотой 22 передается непрерывно, для позиции спутника B — нажатиями кнопок на клавиатуре. Сигнал тональной посылки обычно длится приблизительно 12,5 мс.

Транспондер: частота, включающая несколько каналов. В аналоговой технике с помощью одного транспондера могут передаваться одна телевизионная программа и несколько звуковых каналов. В цифровой технике (QPSK) пропускная способность составляет 6–10 телевизионных программ со звуковыми каналами.

Структуры кабельных соединений (см. Также «Рекомендации по планированию»)



Рис 1: Структуры кабельных соединений

Указания для коаксиальных кабелей

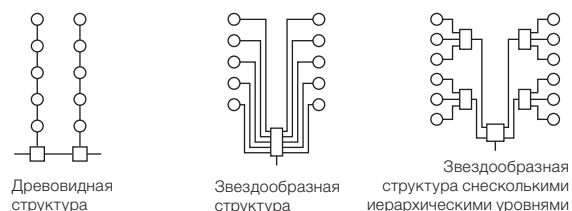

Рис 2: Радиусы изгиба и длина изоляции

Рекомендации по планированию

Развязывающее демпфирование между антенными розетками должно составлять не менее 40 дБ. Оконечные розетки развязки не имеют и разветвляются в основном при помощи разветвителей. Подсоединение на отводе также обозначается как прокол и только здесь можно подсоединять оконечную розетку. На проходе распределительной коробки, напротив, можно подсоединять только проходные розетки или другие разветвители. На распределителях (слишком малая развязка) могут подсоединяться только проходные розетки, поскольку только так развязка будет достаточной. Последнюю проходную розетку необходимо закрыть оконечным резистором 75 Ом.

Шумовое отношение сигнала и коэффициент шума

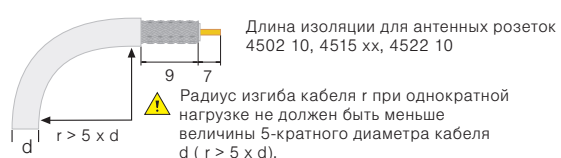
Запасом помехоустойчивости сигнала SNR является выраженное в децибелах отношение мощности полезного сигнала к мощности шума. Коэффициент шума NF (noise figure) — это логарифмическое отношение [дБ] между запасом помехоустойчивости сигнала SNR_{in} на входе активного узла (например, усилителя) и запасом помехоустойчивости сигнала SNR_{out} на выходе.

Запас помехоустойчивости сигнала	шумы	Качество картинки
> 46 дБ	не видимы	очень хорошее
37 дБ	видимы, но не создают помехи	хорошее
30 дБ	отчетливо видимы, создают помехи	неудовлетворительное
< 26 дБ	преобладает	непригодное

Рекомендация по уровню на антенных розетках согласно EN 50083-7:

Частота (настройка измерительного прибора)	Уровень в дБмВ (нечувствительный)		Наклонное положение	Коэффициент шума/ качество битрейт погрешностей
	мин.	макс.		
УКВ 87,5 ... 108 МГц (FM)	50	70	15	C/N: 38 дБ моно C/N: 48 дБ стерео
Наземный диапазон, цифровой 47 ... 862 МГц (COFDM)	45	70	12	C/N: 25 дБ; BER: < 2.0 E-4 (перед Витерби FEC 3/4) MER: 24 дБ
Каб. ТВ, цифровое 47 ... 862 МГц (64-QAM)	47	67	12	BER: 2.0 E-7 MER: 30 дБ
SAT-ZF, цифров. 950 ... 2150 МГц (QPSK)	47 (53)	77 (70)	15 (7)	C/N: 11 дБ; BER: 2.0 E-4 (перед Витерби FEC 3/4) MER: 15 дБ

- Светодиодным, ЖК и плазменным телевизионным приемникам требуются более высокие запасы помехоустойчивости для оптически более «бесшумной» картинки (50 дБ). При этом уровень не должен превышать 74 дБ.
- Насколько это возможно, выполнить оборудование в виде структуры «звезды»
- Ответвители и распределители устанавливать в доступных помещениях
- Коаксиальные линии укладывать в канальных системах
- Соблюдать допустимые радиусы изгиба коаксиальных линий
- Устанавливать распределители в сухих помещениях с собственным электропитанием
- Предусмотреть соединение трубами «подвал — склад»
- Сеть домашних распределителей подсоединить к выравниванию потенциалов здания
- Диапазон частот сети широкополосных кабелей ВК: 47 ... 862 МГц
- Диапазон частот SAT-ZF: 950 ... 2400 МГц
- Выполнить антенные розетки широкополосными
- Степень экранирования сети домашних распределителей не менее 75 дБ, лучше 90 дБ по классу А
- Для подсоединения к магистральной линии использовать компоненты с обратным ходом

Антенная установка, наземная и/или широкополосная кабельная система (ШК) с древовидной структурой:

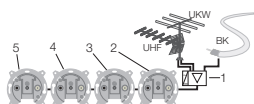

- 1: Многодиапазонный усилитель
- 2: Антенная розетка, 2 отверстия, 20 дБ проходная, № для заказа 4515 20
- 3: Антенная розетка, 2 отверстия, 15 дБ проходная, № для заказа 4515 15
- 4: Антенная розетка, 2 отверстия, 10 дБ проходная, № для заказа 4515 10
- 5: Антенная розетка, 2 отверстия, одиночная, № для заказа 4502 10

Антенная установка, наземная и/или широкополосная кабельная система (ШК) с звездообразной структурой:

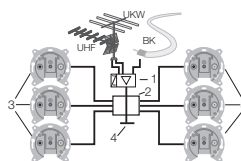

- 1: Многодиапазонный усилитель
- 2: Ответвители
- 3: Антенная розетка, 2 отверстия, одиночная, № для заказа 4502 10
- 4: Оконечный резистор, 75 Ом

⚠ Если в установке с широкополосными кабелями имеется только 1 антенная розетка, необходимо использовать проходную розетку с оконечным резистором.

Антенная установка, наземная и/или широкополосная кабельная система (ШК) с древовидной/ звездообразной структурой:

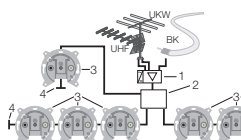

- 1: Усилитель
- 2: Распределитель
- 3: Антенная розетка, 2 отверстия проходные розетки [№ для заказа: 4515 20, 4515 15, 4515 10]
- 4: Оконечный резистор, [№ для заказа 4503]

Антенная установка SAT, с одиночным универсальным бесшумным блоком для аналогового и цифрового приема со спутника:

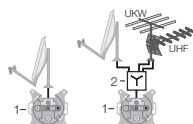

- 1: Антенная розетка, 3 отверстия, одиночная, [№ для заказа 4522 10]
- 2: Фильтр для ввода сигналов наземного диапазона, напр. для приема региональных станций УКВ/TB (DVB-T)

Антенная установка SAT с двойным универсальным бесшумным блоком, например, для 2 приемников или двойного приемника для просмотра одного и записи другого канала, например 2 x Astra:

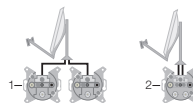

- 1: Антенная розетка, 3 отверстия, одиночная, [№ для заказа 4522 10]
- 2: Антенная розетка, 4 отверстия, одиночная, [№ для заказа 4594 10]

Антенная установка SAT с 2 скошенными одиночными универсальными бесшумными блоками (LNB) для приема двух спутников, например Astra и Hotbird (Eutelsat):



- 1: Антенная розетка, 3 отверстия, одиночная, [№ для заказа 4522 10]
- 2: Выключатель DiSEqC

Антенная установка SAT с выключателем Quad Switch LNB, например, для 4 приемников, например 4 x Astra:

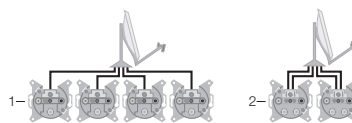

- 1: Антенная розетка, 3 отверстия, одиночная, [№ для заказа 4522 10]
- 2: Антенная розетка, 4 отверстия, одиночная, [№ для заказа 4594 10]

Антенная установка SAT с Quattro LNB и многоканальным переключателем с усилителем:

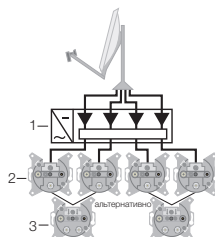

- 1: Многоканальный переключатель с усилителем
- 2: Антенная розетка, 3 отверстия, одиночная, № для заказа 4522 10
- 3: Антенная розетка, 4 отверстия, одиночная, № для заказа: 4594 10 или:
Антенная розетка, 4 отверстия для просмотра одного телевизионного канала и записи другого канала

i Благодаря применению каскадируемых многоканальных переключателей и ответвителей/ распределителей возможно расширение установок до > 100 участников.

Антенные розетки

Затухание/затухание в пропускном направлении

Антенная розетка, 2 отверстия, одиночная
[№ для заказа 4502 10]



Подсоединение	Диапазон частоты	Затухание подсоединения
IEC (штекер)	5 ... 47 МГц	1,5 дБ
	47 ... 862 МГц	4 дБ
	950 ... 2150 МГц	5 дБ
	2150 ... 2400 МГц	6,5 дБ
IEC (гнездо)	5 ... 47 МГц	1,5 дБ
	47 ... 862 МГц	4 дБ
	950 ... 2150 МГц	5 дБ
	2150 ... 2400 МГц	5 дБ

Антенная розетка, 2 отверстия, с откидной крышкой, для наружного монтажа, одиночная
[№ для заказа 1203 35 1..., 1203 35 4..]



Подсоединение	Диапазон частоты	Затухание подсоединения
IEC (штекер)	4 ... 862 МГц	тип. 5 дБ
IEC (гнездо)	4 ... 862 МГц	тип. 5 дБ

Антенная розетка, 2 отверстия, проходная
[№ для заказа 4515 10, 4515 15, 4515 20]



Исполнение	Диапазон частоты	Затухание		
		8 дБ	13 дБ	20 дБ
IEC (штекер)	5 ... 47 МГц	6 дБ	10,5 дБ	20 дБ
	47 ... 862 МГц	7,5 дБ	13 дБ	20 дБ
	950 ... 2150 МГц	10,5 дБ	13,5 дБ	23 дБ
	2150 ... 2400 МГц	13 дБ	14 дБ	23 дБ
IEC (гнездо)	5 ... 47 МГц	11 дБ	10,5 дБ	18 дБ
	47 ... 862 МГц	8,5 дБ	13 дБ	21 дБ
	950 ... 2150 МГц	9 дБ	14 дБ	23 дБ
	2150 ... 2400 МГц	10 дБ	14,5 дБ	24,5 дБ

Подсоединение	Диапазон частоты	Затухание в пропускном направлении		
IN -> OUT	5 ... 862 МГц	4 дБ	1,2 дБ	0,6 дБ
	950 ... 2150 МГц	4 дБ	2 дБ	1 дБ
	2150 ... 2400 МГц	7 дБ	2,2 дБ	1,4 дБ

Антенная розетка, 2 отверстия, с откидной крышкой, для наружного монтажа, проходная
[№ для заказа 1203 35 2..., 1203 35 5..]



Подсоединение	Диапазон частоты	Затухание подсоединения
IEC (штекер)	4 ... 862 МГц	тип. 10 дБ
IEC (гнездо)	4 ... 862 МГц	тип. 10 дБ

Подсоединение	Диапазон частоты	Затухание в пропускном направлении
IN -> OUT	4 ... 862 МГц	< 1 дБ

Антенная розетка, 3 отверстия, одиночная
[№ для заказа 452210]



Подсоединение	Диапазон частоты	Затухание подсоединения
IEC (штекер)	5 ... 862 МГц	5,5 дБ
IEC (гнездо)	5 ... 862 МГц	5,5 дБ
Гнездо F	950 ... 2400 МГц	2 дБ

Антенная розетка, 3 отверстия, с откидной крышкой, для наружного монтажа, одиночная
[№ для заказа 1203 35 3..., 1203 35 6..]



Подсоединение	Диапазон частоты	Затухание подсоединения
IEC (штекер)	4 ... 862 МГц	тип. 5 дБ
IEC (гнездо)	4 ... 862 МГц	тип. 5 дБ
Гнездо F	950 ... 2400 МГц	тип. 2 дБ

Антенная розетка, 4 отверстия, одиночная
[№ для заказа 459410]



Подсоединение	Ввод	Диапазон частоты	Затухание подсоединения
IEC (штекер)	IN 1	47 ... 68 МГц	2 дБ
		254 ... 862 МГц	2 дБ
IEC (гнездо)	IN 1	87,5 ... 230 МГц	1,5 дБ
Гнездо F 1	IN 1	950 ... 2150 МГц	2 дБ
Гнездо F 2	IN 2	5 ... 2150 МГц	2 дБ

Определение понятий

Разрешение изображения Величина для размера изображения, измеренная количеством точек изображения (плотность пикселей) или количеством колонок и строк (ширина и высота).

HDCP (высокопроизводительная цифровая защита контента) Защита от копирования для цифрового программного контента большой ширины пропускания с DVI и HDMI.

MPEG (стандарт группы MPEG) Метод сжатия графических и звуковых данных. В отличие от аналогового метода (здесь в секунду передается 25 полных изображений со всей информацией) метод MPEG учитывает только фактическое изменение изображений и рассчитывает подлежащее отображению полное изображение.

DVB (европейский стандарт цифрового телевидения) Стандартизированный метод передачи сжатых (MPEG-2, H.264) цифровых контентов (телевидение, радио, многоканальный звук, стереозвук, интерактивные услуги). DVB-S означает спутниковую, DVB-T — наземную и DVB-C — кабельную передачу.



Стандарты интерфейсов

USB (универсальная последовательная шина) [USB/аудиорозетка 3,5 мм, № для заказа 33 1539 ..] Система последовательной шины для соединения компьютерных систем и устройств индикации с внешними устройствами или носителями информации. Подсоединение возможно во время работы. Свойства подсоединенных устройств распознаются автоматически (Plug&Play). Носители информации, такие как USB-карты и жесткие диски, служат в области домашнего кино расширению записывающих устройств для подсоединения к чисто воспроизводящим устройствам.



HDMI (высокопроизводительный мультимедийный интерфейс) [Розетка High Definition, № для заказа 33 1542 ..] Интерфейс для полностью цифровой передачи аудио- и видеоданных. Видеоданные HDMI совместимы «сверху-вниз» с DVI-D.

DVI (интерфейс цифровых видеоданных) Стандартный интерфейс для передачи видеоданных. Через этот интерфейс возможно подключение к графической карте компьютера таких устройств индикации, как, например, ЖК-дисплеи, проекторы, тонкоплочные дисплеи, плазменные дисплеи или камеры.



Сигналы передачи видео:

- DVI-I: аналоговые и цифровые
- DVI-D: цифровые
- DVI-A: аналоговые

Стандарты аудио

Dolby® Digital (имеет также обозначение 5.1 Звук) Цифровая многоканальная аудиосистема для кинотеатров и домашних кинотеатров. Следующее поколение системы Dolby Surround (также называемая Dolby 2.0 с активированным флагом Dolby Surround). Dolby® Digital поддерживает до 6 дискретных каналов (5 динамиков, 1 сабвуфер) и использует сжатие данных с потерями.



Dolby® TrueHD Разработанный специально для дисковых носителей, таких как HD-DVD и Blu-ray аудиокодек без потерь.



Стандарты видео

HD ready Технический критерий для устройства с целью обеспечения воспроизведения телевидения с высоким разрешением (HDTV):

- аналоговый вход компонентов (YPbPr/YUV)
- цифровой вход (DVI-D/-I или HDMI) с защитой данных от копирования (HDCP)
- поддержка форматов HD-Video 720p и 1080i (при частоте регенерации изображения 50/60 Гц)

Full HD Способность устройства HDTV (приемник, телевизор, DVD-плеер, видеокамера, игровая консоль, и т. д.) выдавать или записывать изображения в разрешении HD. Из-за различий в параметрах изготовителей (полный кадр 1080p, полукадр 1080i) не является признаком для определения качества изображения, размера или производительности отображения устройства.

HDTV (телевидение высокого разрешения) Международный телевизионный цифровой стандарт записи, производства и передачи изображений с полезным разрешением 1920 × 1080 пикселей в формате 16:9.

	PAL		HDTV	
		HD ready (720p)	Full HD (1080i/1080p)*	
Логотип				
Вертикальное разрешение (строки развертки)	576	720	1080	
Горизонтальное разрешение (столбцы развертки)	720	1280	1920	
Пиксели (макс.)	414720	921600	> 2 млн.	
Формат	4:3	16:9	16:9	
Частота	50 Гц	50 ... 60 Гц	50 ... 60 Гц	

Таблица 1: Стандарты ТВ и данные

***1080i** (чересстрочный, метод полукадра)

Преимущество: половинная скорость передачи

Недостаток: полукадры необходимо снова соединять при помощи преобразователя в ТВ-устройстве.

***1080p** (прогрессивный, метод полного кадра)

Преимущество: последующее соединение изображений не требуется, т. к. все 1080 строк развертки с точностью до пикселя одновременно отображаются внутри одного кадра данных.

Недостаток: очень высокая скорость передачи

Цифровые видеоформаты	
VCD	352 x 288 пикселей
SVCD	576 x 480 пикселей
DVD	макс. 720 x 576 пикселей
Blu-ray Disc	макс. 1920 x 1080 пикселей

Таблица 2: Разрешение распространенных видеоформатов PAL

Видеоизображения с малым разрешением или форматом кадра 4:3 (SD, стандартное разрешение) для воспроизведения на устройствах HDTV должны быть масштабированы. При этом потери деталей ведут к ухудшению качества изображения.



Рис 1: Сравнение форматов

Штекерный соединитель

Контактный штекер [USB/аудиорозетка 3,5 мм, № для заказа 33 1539 ..]

(большой частью 2,5 или 3,5 мм Ø) для подсоединения переносных устройств воспроизведения аудио (например, iPod, CD-/DVD- или MP3-плеер) к AV-приемнику или усилителю.

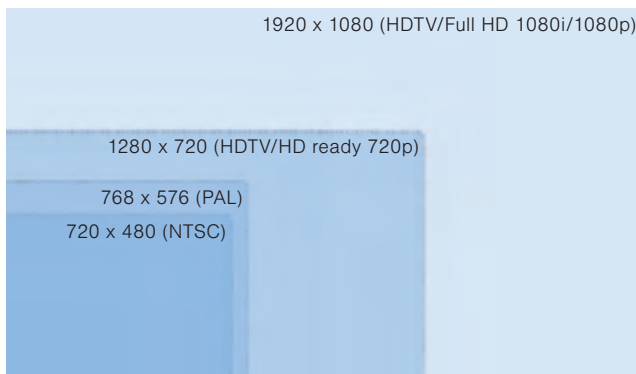

Пример применения мультимедийных розеток Berker

для скрытого монтажа и установки в полую стене

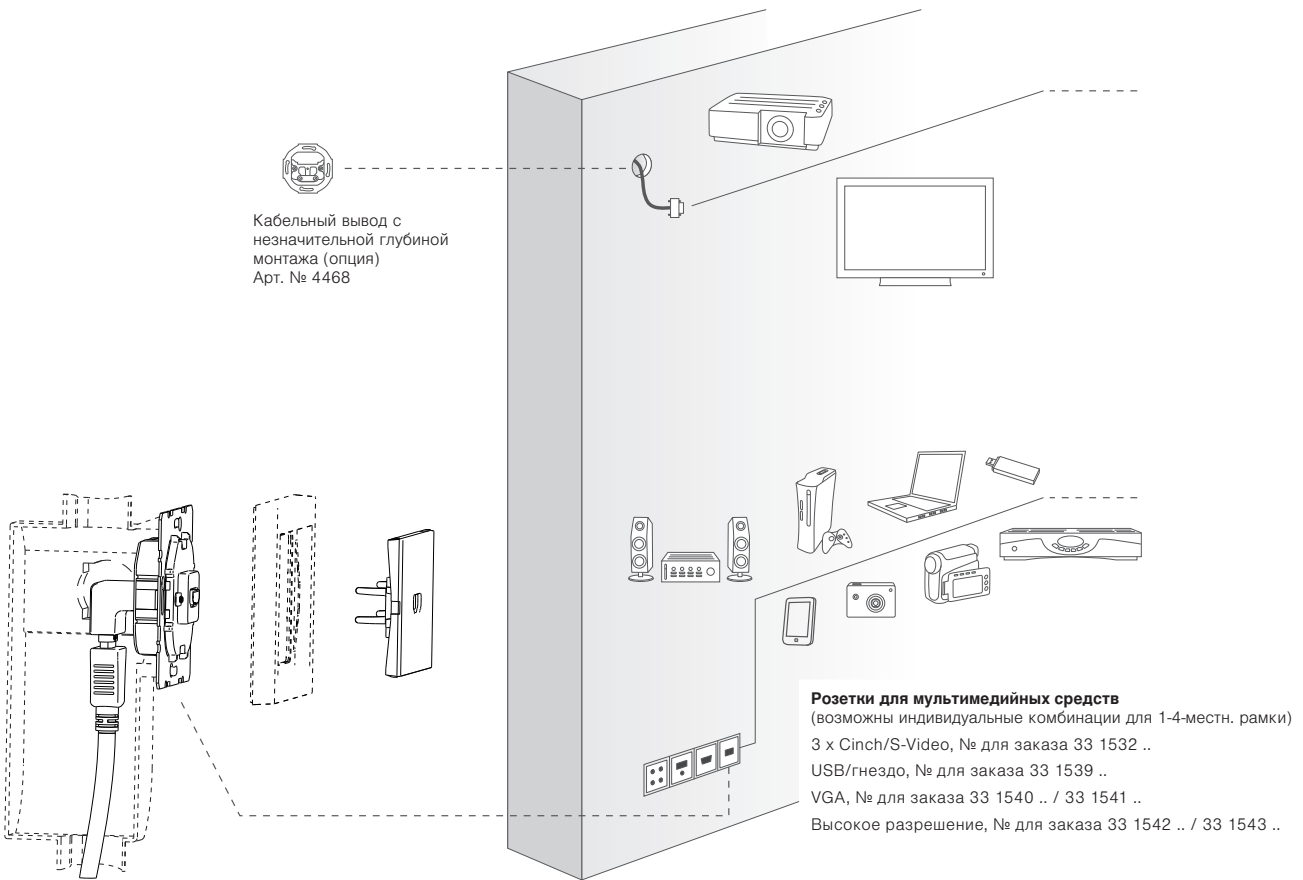

Пример применения розеток для динамиков

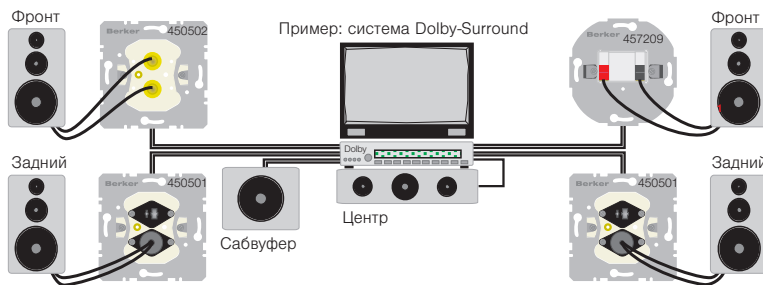

Розетка для громкоговорителя High End

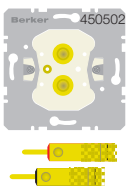

с 2 штекерными соединителями, 2 банановыми штекерами и 2 кабельными наконечниками, металлическое исполнение, позолоченные, для сечения кабеля не более 10 мм², для 1 динамика

Розетка для громкоговорителя

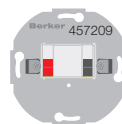

с вставными зажимами, для сечения кабеля не более 10 мм², для 1 динамика

Розетка для стереодинамиков

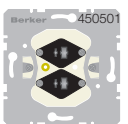

с 2 встроенными гнездами динамика согласно DIN 41529:1988-01 для 2 динамиков

Разъем для подключения стереодинамиков

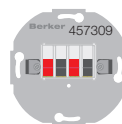

с вставными зажимами, для сечения кабеля не более 10 мм², для 2 динамиков

Розетка SCHUKO с УЗО/Предохранительный автомат защиты от токов повреждения (УЗО)/Ограничитель тока включения



Розетка SCHUKO с УЗО [№ для заказа 4708 ..]/ УЗО [№ для заказа 2844]

Штепсельную розетку SCHUKO с УЗО и УЗО следует использовать в тех местах, где согласно VDE 0664 предписано использование предохранительных устройств аварийного тока.

Согласно DIN VDE 0100-410: 2007-06 в системах переменного тока следует предусмотреть дополнительную защиту, установив предохранительные устройства аварийного тока ≥ 30 мА. Это касается штепсельных розеток с номинальным током не более 20 А, предназначенных для непрофессионального и общего использования.

Исключения: см. DIN VDE 0100-410 (VDE 0100-410): 2007-6, раздел 411.3.3.

Штепсельные розетки выходных зажимов (фидеров) с УЗО также защищены. Таким образом, все подключенные к ним потребители также оборудованы дополнительной защитой согласно DIN VDE 0100, часть 410. Гарантируется их срабатывание при переменных синусоидальных дифференциальных токах, а также пульсирующих постоянных дифференциальных токах ≥ 30 мА. Контрольной кнопкой «Т» можно проверить электрическую и механическую работоспособность. С помощью встроенной рукоятки переключения розетку SCHUKO с УЗО и УЗО можно снова включить после срабатывания (при проверке или после устранения ошибки).

Дополнительная информация по запросу.

Технические данные	Розетка SCHUKO с УЗО, № для заказа 4708 ..
Номинальное напряжение	230 В~, 50/60 Гц
Номинальный ток	16 А
Фидер с защитой УЗО	L, N
Рассчетный ток утечки	30 мА, переменный и пульсирующий постоянный ток
Время срабатывания	≤ 30 мс
Устойчивость к импульсам тока	250 А (8/20) μ с (DIN VDE 0432 T2)
Устойчивость к воздействию токов короткого замыкания	3 кА для входного предохранителя 20 А gL
Номинальная коммутационная способность I _m	500 А
Термическая стойкость I _{2t}	$\geq 2,5$ кА ² с
Динамическая устойчивость к воздействию токовых нагрузок IP	$\geq 1,7$ кА
Положение монтажа	любой
Монтажная коробка	согласно DIN 49073, часть 1: 1990-02
Крепление	с помощью захватов и винтов
Назначение	EN 61008, часть 1 и 2-1: 1994
Рабочая температура	-25 ... 40 °C
Степень защиты	IP20
Соединительные клеммы	Вставные зажимы для макс. 2,5 мм ² или 2 x 1,5 мм ²
Глубина монтажа	32 мм
Объем поставки	Розетка SCHUKO с УЗО, усиленной защитой от прикосновения (защита от детей) и центральной панелью

Розетка SCHUKO с УЗО

Схема соединений, сеть TN-C

Разрешено только в установках с существующей защитой оборудования.



Схема соединений, сеть TN-S или TT



УЗО

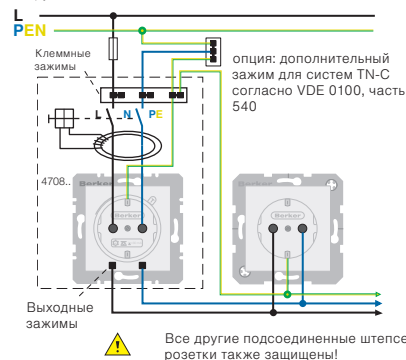
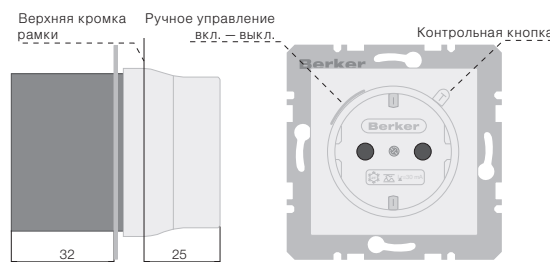
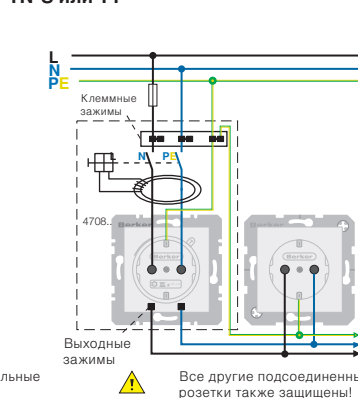

Схема соединений, сеть TN-C

Разрешено только в установках с существующей защитой оборудования.

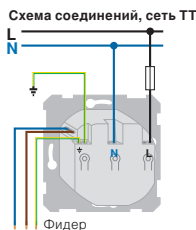
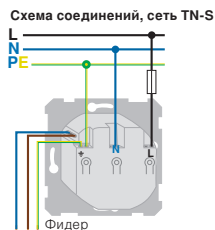
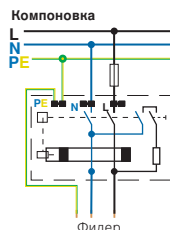
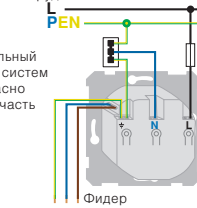

Допустимое сопротивление заземления при УЗО 30 мА при максимально допустимом контактом напряжении:
-25 В: 833 Ом
-50 В: 1666 Ом

Многопроводные фидеры предназначены только для винтовых зажимов.

Технические данные	Устройство защитного отключения (УЗО), № для заказа 2844
Номинальное напряжение	230 В~, 50/60 Гц
Номинальный ток	16 А
Фидер с защитой УЗО	L, N
Рассчетный ток утечки	30 мА, переменный и пульсирующий постоянный ток
Время срабатывания	≤ 30 мс
Устойчивость к импульсам тока	250 А (8/20) μ с (DIN VDE 0432 T2)
Устойчивость к воздействию токов короткого замыкания	3 кА для входного предохранителя 20 А gL
Положение монтажа	любой
Монтажная коробка	согласно DIN 49073, часть 1: 1990-02
Крепление	крепление винтами
Назначение	EN 61008, часть 1 и 2-1: 1994
Рабочая температура	-25 ... 40 °C
Степень защиты	IP21
Фидер	многопроводной 2 x 1,5 мм ² , ок. 20 мм
Соединительные клеммы	Вставные зажимы для макс. 2,5 мм ² или 2 x 1,5 мм ²
Глубина монтажа	32 мм

Ограничитель тока включения

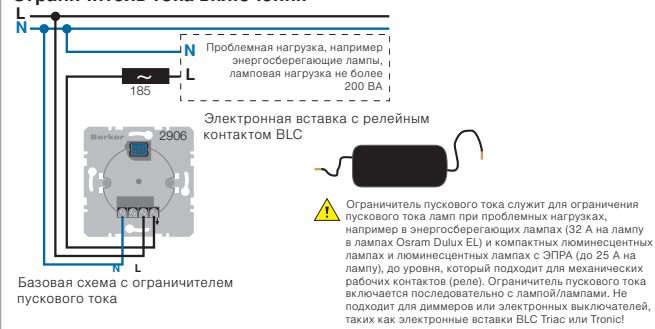

Технические данные	Ограничитель тока включения, № для заказа 185
Общая потребляемая мощность	макс. 200 ВА
Рабочая температура	макс. 65 °C
Размеры (Д x Ш x В)	45 x 25 x 12 мм (для 60 мм розетки со скрытым монтажом)

Защита от перенапряжения

Перенапряжение — это экстремально высокое напряжение, повреждающее и даже разрушающее изоляцию электрических и электронных устройств и препятствующее их функционированию. Основными причинами перенапряжения являются грозовые разряды, коммутационные операции (индуктивные нагрузки), электростатические разряды или неправильные включения.

Устройства защиты от перенапряжения делятся на три категории/типа (таблица 1).

Классификация			вставка
старый	VDE IEC 0675	37 A	
Малочувствительная защита	Разрядники класса В	Класс I	Защита от прямого удара молнии (ввод питания, главное распределительное устройство и пр.)
Средняя защита	Разрядники класса С	Класс II	Защита стационарной установки (распределительный щит и пр.)
Высокочувствительная защита	Разрядники класса D	Класс III	Защита устройств (домашняя электроника и пр.)

Таб. 1: Классификация устройств защиты от перенапряжения

i Рациональная защита от перенапряжения состоит из малочувствительной, средней и высокочувствительной защиты.

На рис. 1 приведена примерная схема размещения устройств защиты от перенапряжения различных типов/классов в электропроводке.

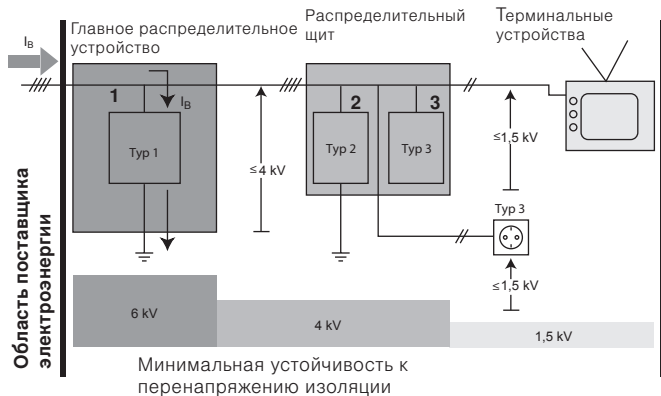

I_B Ток молнии

Рис 1: Схема размещения устройств защиты от перенапряжения в электропроводке

Розетка SCHUKO с защитой от перенапряжения [4108 .., 4152 ..]

Розетка SCHUKO с защитой от перенапряжения используется для защиты блоков питания, например:

- для компьютерных систем
- медицинского оборудования
- устройств для измерения, управления и регулирования
- телевизионного, видео- и аудиооборудования

Базовая схема состоит из комбинации варисторов и газонаполненных разрядников для защиты от перенапряжения (рис. 2). Варисторы могут испытывать перегрузку вследствие слишком высокой или слишком частой нагрузки перенапряжением. Следствием является повышенный ток утечки через компоненты. Это приводит к нагреванию. Варисторы находятся под контролем теплового разъединяющего устройства и отключаются от сети прежде, чем нагреются слишком сильно. Напряжение сети сохраняется.

После срабатывания разъединяющего устройства загорается красная контрольная лампочка, независимо от того, вставлен ли штекер в розетку. В случае подключения какого-либо устройства к сети одновременно раздается звуковой сигнал о неисправности (зуммер), который выключается сразу после извлечения штекера устройства из розетки.

Активные контрольные лампочки сигнализируют о следующем:

- Зеленая лампа: присутствует сетевое напряжение
- Красная лампа (плюс звуковой сигнал): сработало тепловое разъединяющее устройство, защита от перенапряжения не работает. Необходимо заменить розетку SCHUKO с защитой от перенапряжения.

Инструкции по установке:

- Защита от перенапряжения согласно EN 61643-11 и VDE 0675, части 6-11, тип разрядника 3, один порт
- Класс требований к разрядникам класса D
- Установка в монтажной коробке в соответствии со стандартом DIN 49 073, часть 1
- Подводящие линии между потребителем и розеткой с защитой от перенапряжения должны быть максимально короткими. Длина не должна превышать 4 м, включая длину проводов соединенных между собой розеток (рис. 4).
- Не прокладывать защищенные провода параллельно незащищенным проводам (ввод перенапряжения).



Рис 2: Установка в комбинации с розетками SCHUKO

i Отвод высокого перенапряжения на землю через устройство защиты от перенапряжения может привести к срабатыванию устройств защитного отключения (УЗО). При необходимости следует использовать устройства защитного отключения, устойчивые к импульсным токам.

i При измерении сопротивления изоляции обязательно отсоединение всех устройств защиты от перенапряжения, потому что защитные компоненты ограничивают испытательное напряжение (неправильное измерение).

Технические данные

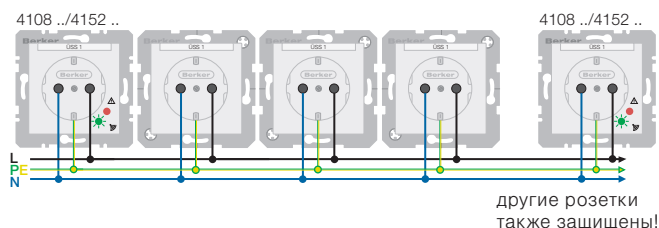
Розетка SCHUKO с защитой от перенапряжения	№ для заказа 4108 .., 4152 ..
Номинальное напряжение	230 В~, 50/60 Гц
Номинальный ток I_N	16 А
Рабочий ток I_C при U_i	< 2,3 мА
Номинальное напряжение разрядника U_r	255 В~
Рабочий ток после PE при U_i	< 1 мкА
Номинальный отводимый импульсный ток I_{sn} (8/20) мкс: сим./асим.	1,5 кА (100х)
Отводимый импульсный ток i_g макс. (8/20) мкс: сим./асим.	4,5 кА (1х)
Уровень защиты: L/N (L/PE; N/PE)	< 1,2 кВ (1,5 кВ)
Время срабатывания t_a : сим./асим.	25 нс/100 нс
Винтовые зажимы для неподвижных проводников	2,5 мм ²
Температурный диапазон	-5...40 °C

Системная концепция

Системная интеграция

Электронные вставки quicklink для скрытого монтажа можно использовать как с обычными электронными накладками, так и с накладками радиошины. Совместно с накладкой электронной вставка quicklink образует единый функциональный блок, который подключается к нагрузке.

С помощью обычных электронных накладок можно реализовать огромное количество функций (управление освещением, управление жалюзи и т.д.). Управление осуществляется с помощью кнопок, датчиков движения и таймеров (с заранее настроенными параметрами), а так же посредством дополнительных устройств (управление нагрузкой с нескольких мест).

Для модернизации и расширения существующей электроустановки в ассортименте представлены накладки системы радиошины KNX. Между собой они входят в контакт как передатчики и приемники. Самым простым способом обучения передатчиков и приемников является принцип quicklink, который позволяет нажатием кнопки привести устройства в режим программирования и обучение пере-

датчиков происходит точно таким же способом - нажатием функциональных кнопок на приемниках. Электронные вставки в комбинации с накладками радиошины KNX могут работать и в качестве приемника (для коммутации подключенной нагрузки), и в качестве передатчика (для управления остальными приемниками).

Обучение по принципу quicklink предусмотрено для небольших систем, в которые может быть объединено не более 20 устройств.

В конфигурациях решений радиошины KNX с программным обеспечением ETS управление через межсетевой интерфейс можно распространить как на проводные установки KNX, так и обратно, для чего в распоряжении имеются дополнительные функции.

Решение окончательно дополняется комплектными устройствами радиошины KNX, которые можно использовать как передатчики (переносные и настенные передатчики, датчики движения наружного монтажа, бинарные входы или физические сенсоры) или приемники (наружные, внутренние исполнительные элементы), а также соединить с накладками KNX на встроенных электронных вставках по принципу quicklink или путем ввода в эксплуатацию через ETS.



Рис 1: Универсальная системная совместимость почти для всех видов нагрузки

Электронные вставки

Технические данные

Электронные вставки переключения	
Рабочее напряжение	230 В [~] , +10 %/-15 %
Частота	50/60 Гц
Количество дополнительных устройств	без ограничений
Длина кабеля дополнительных устройств	макс. 50 м
Длина кабеля нагрузки	макс. 100 м
Относительная влажность	0 ... 65 % (без образования росы)
Рабочая температура	- 5 ... 45 °C необходимо учитывать условия эксплуатации
Винтовые клеммы	макс. 1 x 2,5/2 x 1,5 мм ²

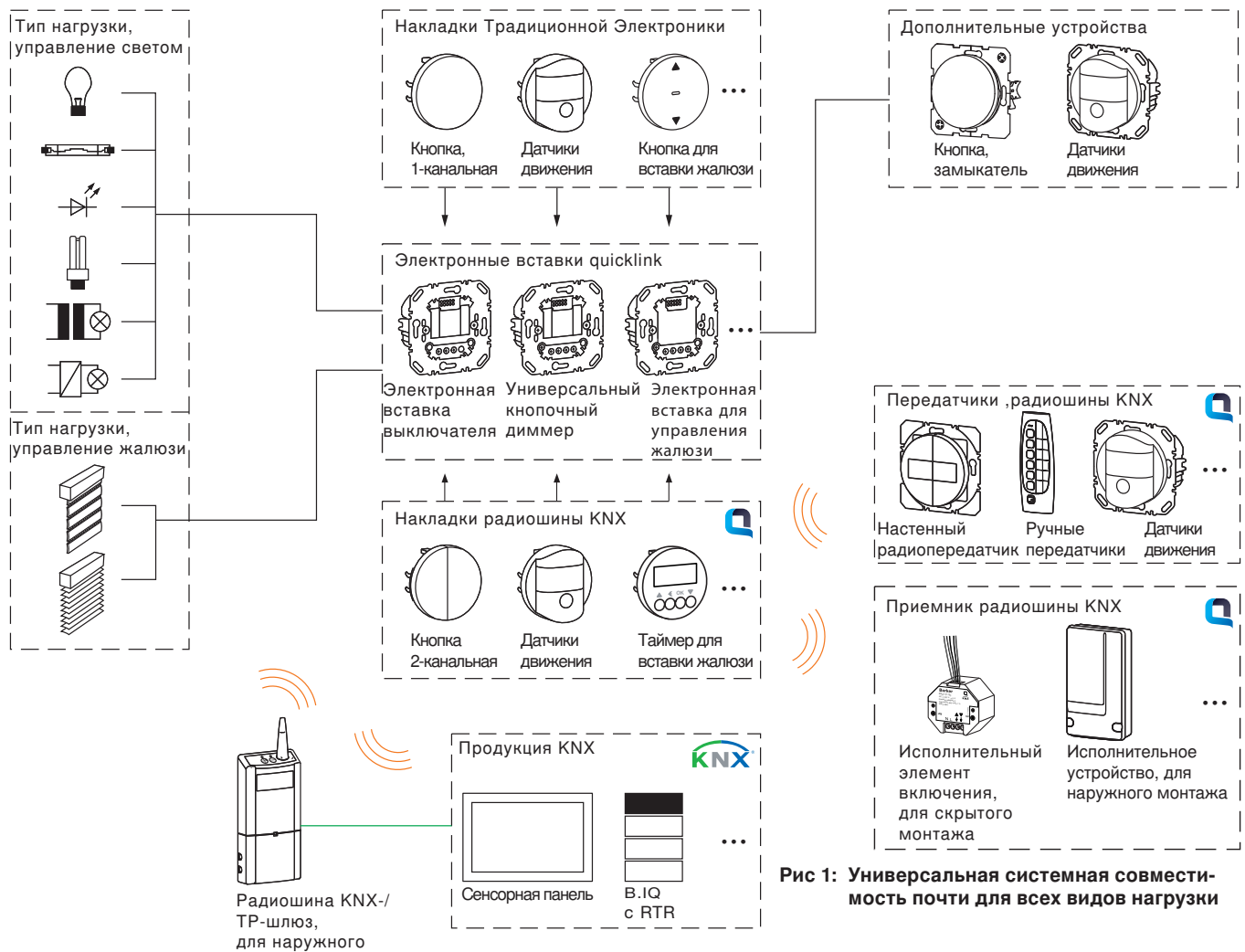
- i** Освещенные механические нажимные кнопки следует подключать к N-проводу.
- i** Управление с дополнительного устройства возможно только в случае, когда на основном устройстве вставлена накладка.
- i** Обычные трансформаторы необходимо эксплуатировать под нагрузкой не менее 25 % от номинальной. Тем не менее, рекомендуемая нагрузка составляет 75 %, поскольку в отдельных случаях, в зависимости от трансформатора, может возникнуть нестабильное включение.
- i** При эксплуатации на обычных трансформаторах защитите первичный контур каждого трансформатора в соответствии с данными изготовителя. Используйте только безопасные трансформаторы согласно EN 61558-2-6 (VDE 0570, часть 2-6).
- i** Не допускается подключение одновременно емкостной и индуктивной нагрузок..

Электронные вставки переключения

Электронная вставка выключателя 1-канальная

[Арт.№ 8512 11 00]

Подходящие накладки: кнопка 1-канальная, датчик движения, инфракрасный датчик движения «Комфорт», кнопка радиوشина KNX 1- и 4-канальная, а также Датчик движения радиوشина KNX

- i** Использовать дополнительные устройства для датчиков движения можно только в том случае, когда электронная вставка переключения эксплуатируется с накладкой датчика движения.
- i** Подключайте исключительно диммируемые лампы, трансформаторы. Соблюдайте требования изготовителя.
- i** С помощью режима регулировки нагрузки можно оптимизировать параметры включения при подключении различных типов нагрузок (ламп накаливания, энергосберегающих, светодиодных и т.д.).
- i** В качестве защитного устройства для прибора используйте линейный защитный выключатель, рассчитанный на ток не более 16 А.



Рис 1: Электронная вставка выключателя с нажимной кнопкой (размыкатель) и дополнительное устройство для датчиков движения

Технические данные

Электронная вставка выключателя 1-канальная	№ для заказа 8512 11 00
Лампы накаливания и галогенные лампы 230 В	25 ... 400 Вт
Светорегулируемые светодиодные лампы на 230 В Retrofit	5 ... 70 Вт
Диммируемые энергосберегающие лампы	13 ... 80 Вт
обычные диммируемые трансформаторы	25 ... 400 ВА
Электронные трансформаторы и двухрежимные трансформаторы	25 ... 400 Вт
Глубина монтажа	32 мм

Электронная вставка с релейным контактом

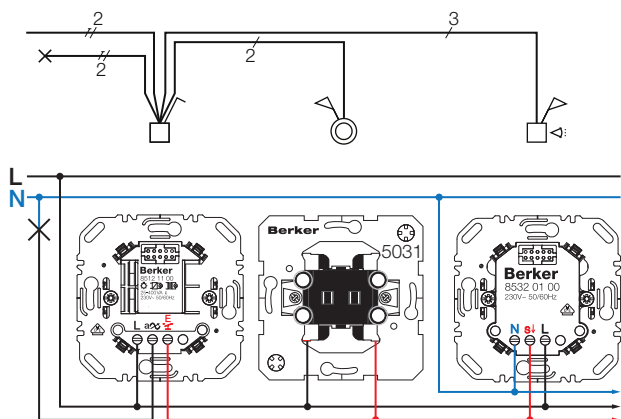
[№ для заказа 8512 12 00]

Подходящие накладки: кнопка 1-канальная, датчик движения, Таймер для вставки выключателя, радиوشина KNX, радиотаймер KNX, Кнопка 1- и 4-канальная, радиوشина KNX, а также радиодатчик движения KNX

- i** Использовать дополнительные устройства для датчиков движения можно только в том случае, когда электронная вставка переключения эксплуатируется с накладкой датчика движения.
- i** В качестве защитного устройства для прибора используйте линейный защитный выключатель, рассчитанный на ток не более 10 А.



Рис 2: Электронная вставка с релейным контактом и кнопкой (размыкатель) и дополнительное устройство для датчика движения

Технические данные

Электронная вставка с релейным контактом	№ для заказа 8512 12 00
Лампы накаливания и галогенные лампы 230 В	2300 Вт
Диммируемые светодиодные лампы Retrofit 230 В	440 Вт
Диммируемые энергосберегающие лампы	440 Вт
обычные диммируемые трансформаторы	1500 ВА
Электронные трансформаторы и двухрежимные трансформаторы	1500 Вт
Люминесцентные лампы:	
– Некомпенсированная	1100 ВА
– Параллельно компенсированная	1000 Вт/130 мкФ
– в схеме парного включения	1000 Вт
– с ЭПРА	1000 Вт
Минимальная нагрузка контакта	≈ 15 Вт
Глубина монтажа корпуса	22 мм
Глубина монтажа направляющей	32 мм

Электронная вставка выключателя 2-канальная

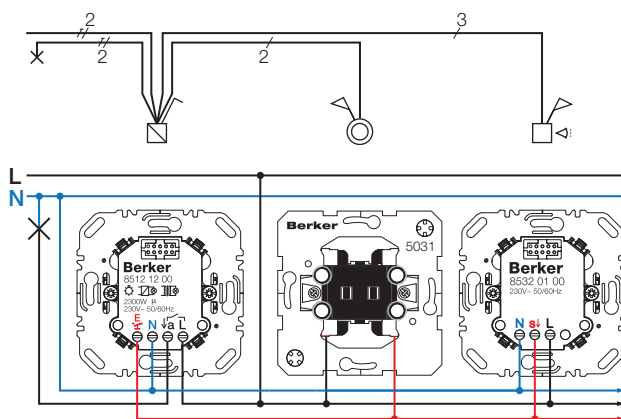
[№ для заказа 8512 22 00]

Подходящие накладки: кнопка 2-канальная и Кнопка радиوشина KNX 2- и 4-канальная

- i** Рекомендуется монтаж в глубокой монтажной коробке.
- i** Подключайте исключительно диммируемые лампы, трансформаторы. Соблюдайте требования изготовителя.
- i** С помощью режима регулировки нагрузки можно оптимизировать параметры включения при подключении различных типов нагрузок (ламп накаливания, энергосберегающих, светодиодных и т.д.).
- i** В качестве защитного устройства для прибора используйте линейный защитный выключатель, рассчитанный на ток не более 16 А.
- i** Для подключения к блоку питания необходимо к выходу "1", 2-канальной электронной вставке подключить нагрузку.
- i** Дополнительное устройство для датчика движения не предназначено для 2-канальной электронной вставки выключателя.
- i** При эксплуатации обоих выходов на одной общей нагрузке устройство выходит из строя.



Рис 3: Электронная вставка выключателя 2-канальная с дополнительным устройством - нажимная кнопка (размыкатель)

Технические данные

Электронная вставка выключателя 2-канальная	№ для заказа 8512 22 00
Лампы накаливания и галогенные лампы 230 В	на каждый канал 35 ... 300 Вт
Светорегулируемые светодиодные лампы на 230 В Retrofit	на каждый канал 12 ... 54 Вт
Диммируемые энергосберегающие лампы	на каждый канал 15 ... 54 Вт
обычные диммируемые трансформаторы	на каждый канал 35 ... 300 ВА
Электронные трансформаторы и двухрежимные трансформаторы	на каждый канал 35 ... 300 Вт
Глубина монтажа	32 мм

Электронные вставки диммера

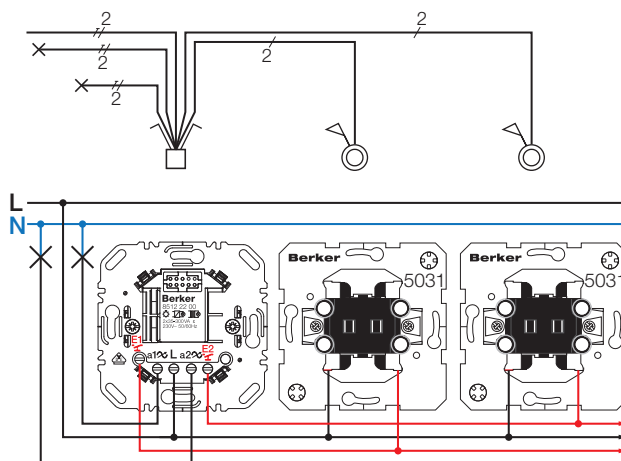
i Подключайте исключительно диммируемые лампы, трансформаторы. Соблюдайте требования изготовителя.

i В качестве защитного устройства для прибора используйте линейный защитный выключатель, рассчитанный на ток не более 16 А.

Кнопочный диммер (R, L) [№ для заказа 8542 11 00]

Подходящие накладки: кнопка 1-канальная, датчик движения, инфракрасный датчик движения «Комфорт, кнопка радиосигнала KNX 1- и 4-канальная, а также Датчик движения радиосигнала KNX

i Использовать дополнительные устройства для датчиков движения можно только в том случае, когда кнопочный диммер эксплуатируется с накладкой датчика движения.



Рис 1: Кнопочный диммер (R, L) с кнопкой (размыкатель) и дополнительное устройство для датчика движения

Технические данные

Кнопочный диммер (R, L)	№ для заказа 8542 11 00
Лампы накаливания и галогенные лампы 230 В	25 ... 400 Вт
обычные диммируемые трансформаторы	25 ... 400 ВА
Количество универсальных усилителей мощности	макс. 2
Глубина монтажа	32 мм

Универсальный кнопочный диммер 1-канальный [№ для заказа 8542 12 00]

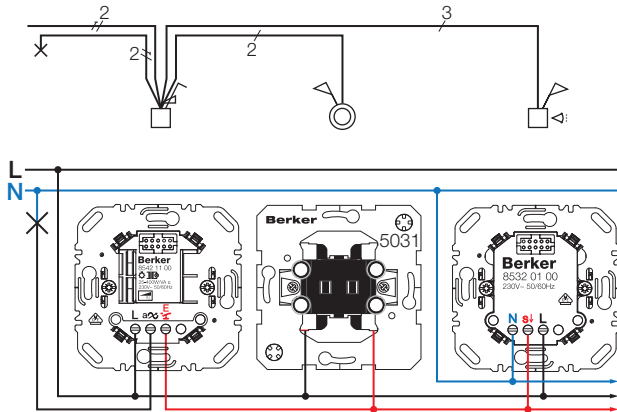
Подходящие накладки: кнопка 1-канальная, датчик движения, инфракрасный датчик движения «Комфорт, кнопка радиосигнала KNX 1- и 4-канальная, а также Датчик движения радиосигнала KNX

i Использовать дополнительные устройства для датчиков движения можно только в том случае, когда кнопочный диммер эксплуатируется с накладкой датчика движения.

i При подсоединении одной нагрузки последняя распознается автоматически и устанавливает подходящий режим диммирования. С помощью режима регулировки нагрузки можно оптимизировать параметры диммирования при подключении различных типов нагрузок (ламп накаливания, энергосберегающих, светодиодных и т.д.).



Рис 2: Универсальный нажимной диммер одинарный с кнопкой (размыкатель) и дополнительное устройство для датчика движения

Технические данные

Универсальный кнопочный диммер 1-канальный	№ для заказа 8542 12 00
Лампы накаливания и галогенные лампы 230 В	25 ... 400 Вт
Светорегулируемые светодиодные лампы на 230 В Retrofit	5 ... 70 Вт
Диммируемые энергосберегающие лампы	13 ... 80 Вт
обычные диммируемые трансформаторы	25 ... 400 ВА
Электронные трансформаторы и двухрежимные трансформаторы	25 ... 400 Вт
Глубина монтажа	32 мм

Универсальный кнопочный диммер 2-канальный [№ для заказа 8542 21 00]

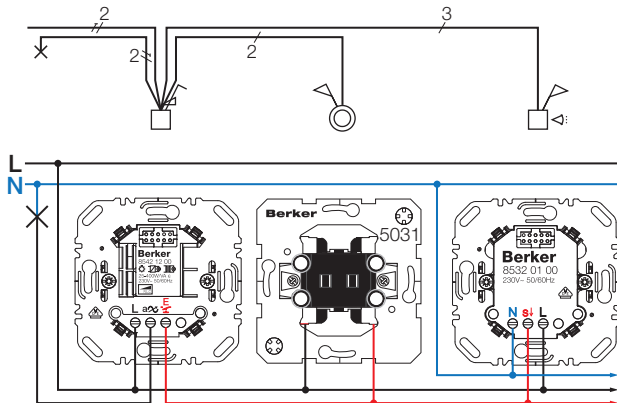
Подходящие накладки: кнопка 2-канальная и Кнопка радиосигнала KNX 2- и 4-канальная

i Рекомендуется монтаж в глубокой розетке устройства.

i В качестве защитного устройства для прибора используйте линейный защитный выключатель, рассчитанный на ток не более 16 А.

i При подсоединении одной нагрузки последняя распознается автоматически и устанавливает подходящий режим диммирования. С помощью режима регулировки нагрузки можно оптимизировать параметры диммирования при подключении различных типов нагрузок (ламп накаливания, энергосберегающих, светодиодных и т.д.).

i Для подключения к блоку питания необходимо к выходу "1", 2-канального кнопочного диммера подключить нагрузку.

i Дополнительное устройство для датчика движения не предназначено для 2-канальной электронной вставке выключателя.

i При эксплуатации обоих выходов на одной общей нагрузке устройство выходит из строя.



Рис 3: Универсальный нажимной диммер 2 кнопочный с дополнительным устройством - нажимная кнопка (размыкатель)

Технические данные

Универсальный кнопочный диммер 2-канальный	№ для заказа 8542 21 00
Потребление мощности (режим ожидания)	< 0,3 Вт канал 1 < 0,7 Вт канал 2
Лампы накаливания и галогенные лампы 230 В	на каждый канал 35 ... 300 Вт
Светорегулируемые светодиодные лампы на 230 В Retrofit	на каждый канал 12 ... 40 Вт
Диммируемые энергосберегающие лампы	на каждый канал 15 ... 54 Вт
обычные диммируемые трансформаторы	на каждый канал 35 ... 300 ВА
Электронные трансформаторы и двухрежимные трансформаторы	на каждый канал 35 ... 300 Вт
Глубина монтажа	32 мм

Электронная вставка жалюзи «Комфорт»
[№ для заказа 8522 11 00]

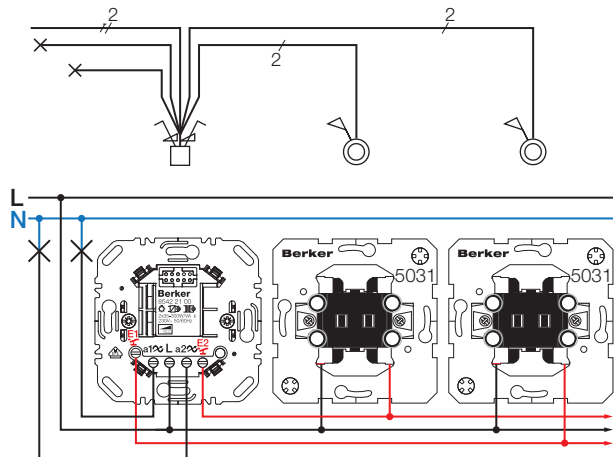
Подходящие накладки: кнопка жалюзи, таймер жалюзи, кнопка для вставки жалюзи, радиопина KNX и Таймер для вставки жалюзи, радиопина KNX

i В качестве защитного устройства для прибора используйте линейный защитный выключатель, рассчитанный на ток не более 16 А.

Технические данные

Электронная вставка жалюзи «Комфорт»	№ для заказа 8522 11 00
Рабочее напряжение	230 В [~] , +10 %/-15 %
Частота	50/60 Гц
Коммутируемый ток (cos Φ 0,6)	3 А
Время переключения для смены направления движения	0,6 с
Количество дополнительных устройств	без ограничений
Длина кабеля дополнительных устройств	макс. 50 м
Длина кабеля нагрузки	макс. 100 м
Относительная влажность	0 ... 65 % (без образования росы)
Рабочая температура	- 5 ... 45 °С
Глубина монтажа корпуса	22 мм
Глубина монтажа направляющей	32 мм
Винтовые клеммы	макс. 1 x 2,5/2 x 1,5 мм ²



Рис 1: Одноичное управление



Рис 2: Одноичное управление с дополнительным устройством «жалюзийная двухклавишная кнопка»

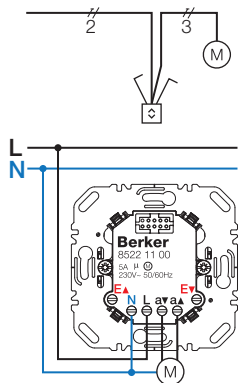

Рис 3: Одноичное управление с дополнительным устройством «нажимная кнопка жалюзи 1-полюсная» для профильного полуцилиндра»

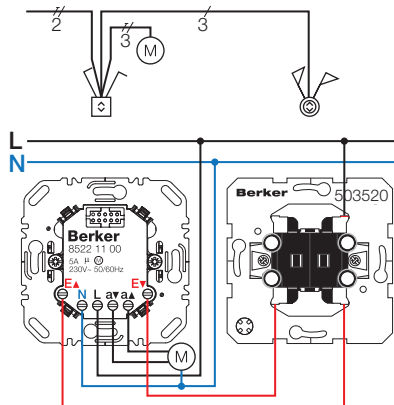

Рис 4: Центральное управление и управление группы

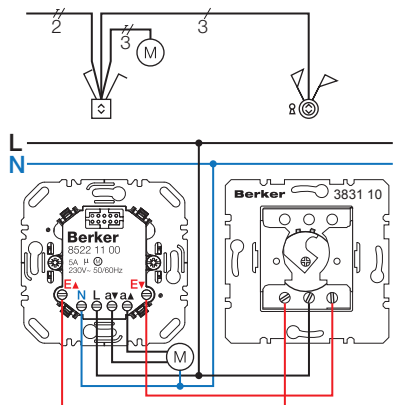

Рис 5: Эксплуатация с несколькими защитными выключателями (УЗО) радиоустановок

Сенсоры для подсоединений дополнительных устройств

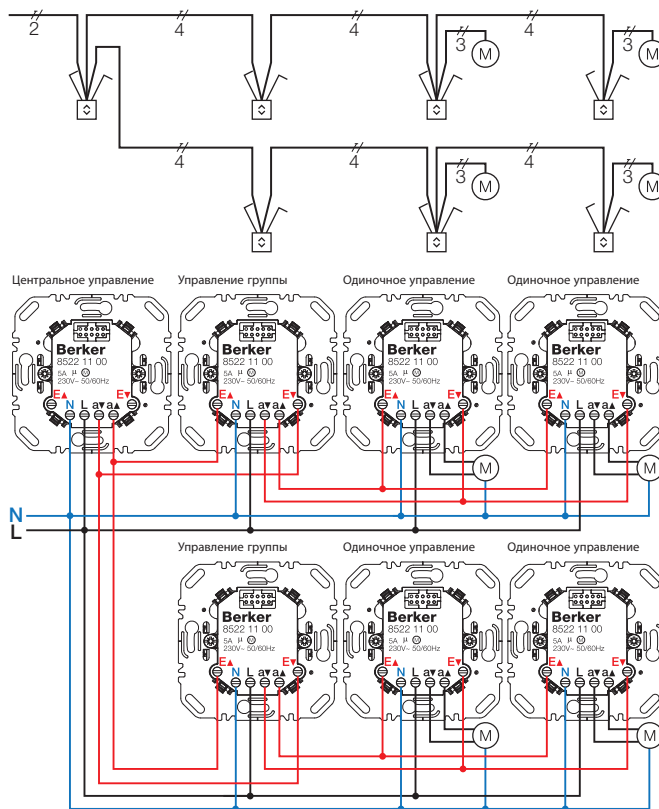
Подсоединение сенсоров к электронной вставке

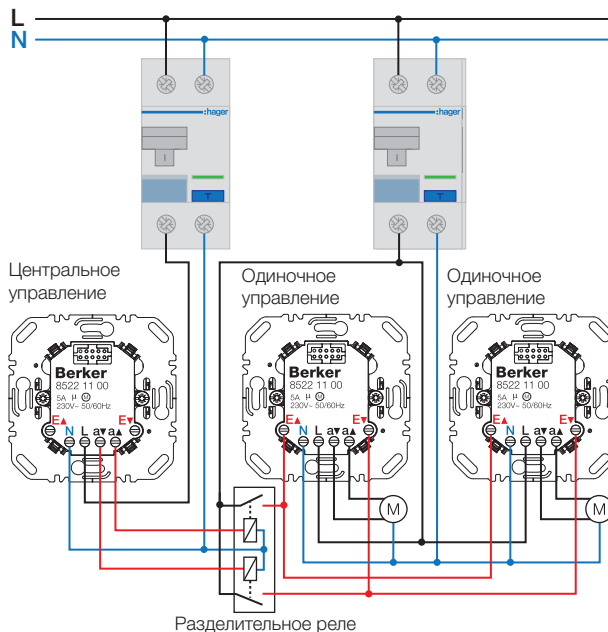
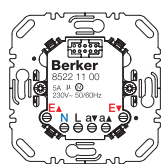

- EA Вход дополнительного устройства ВВЕРХ
- EV Вход дополнительного устройства ВНИЗ

Рис 1: Входы дополнительного устройства на электронной вставке жалюзи «Комфорт»

- i** У подключенных сенсоров, возможно, использовать только наклейки с указанным символом «звезда около QR-кода»
- Употребление сенсоров и наклеек без этих обозначений ведет к помехам в функции
- i** Управляющая команда выполняется, пока на входе дополнительного устройства есть сигнал

Датчик ветра [172 01] и интерфейс для наружного монтажа для датчика ветра [173]

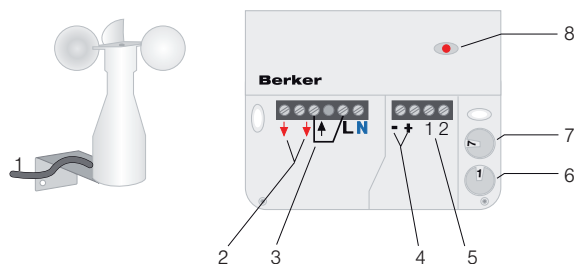

- | | |
|--|--|
| 1 Соединительный кабель датчика ветра | 5 Контактные зажимы для обогрева датчика ветра |
| 2 Выход для аварийного сигнала датчика ветра | 6 Поворотный переключатель для типа датчика ветра |
| 3 Входной зажим для беспотенциального контакта | 7 Поворотный переключатель для настройки пограничных значений скорости ветра |
| 4 Контактные зажимы для датчика ветра | 8 Тестовый светодиод |

Рис 2: Обзор устройств

Для защиты маркиз и наружных жалюзи от повреждений ветром. Датчик ветра определяет скорость ветра. Если установленное предельное значение превышает в течение не менее 15 секунд, маркиза/жалюзи сворачиваются.

- i** Аварийный сигнал датчика ветра имеет наивысший приоритет, т. е. при срабатывании аварийного сигнала штора в любом случае будет поднята и заблокирована. Разблокирование осуществляется автоматически, если скорость ветра остается ниже предельного значения не менее 15 минут.

Монтаж и электрическое подсоединение



Рис 3: Подсоединение датчика ветра к электронной вставке жалюзи «Комфорт»

Материал датчика ветра устойчив к воздействию ультрафиолета и может находиться под прямым солнечным излучением.

- i** Не устанавливайте датчик ветра с подветренной стороны.
- i** Устройство необходимо установить вертикально с лежащим наверху ветряным колесом.
- i** Рекомендация по прокладке проводов: JY-St-Y 2 x 0,6 мм² Во избежание помех экранировать «минусовой» провод. Прокладывать провод датчика на расстоянии не менее 10 см от проводов на 230 В.

Датчик осадков [183 01]

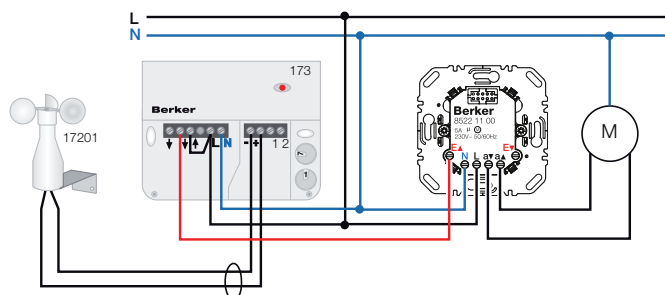
Датчик служит для защиты маркиз от дождя. Если датчик осадков регистрирует дождь, маркиза/жалюзи сворачиваются. Реле с переключающим контактом остается включенным до высыхания датчика, но не менее 10 минут. Встроенное устройство обогрева ускоряет высыхание поверхности датчика и способствует таянию снега и льда.

Монтаж и электрическое подсоединение



Рис 4: Подключение датчика осадков к электронной вставке жалюзи «Комфорт»

Необходимо устанавливать датчик в слегка наклонном положении. Используйте прилагаемый настенный кронштейн.

- i** Переключающий контакт можно использовать как при напряжении 230 В, так и при безопасном сверхнизком напряжении.

Регулятор температуры в помещении с переключающим контактом [2026 ..]

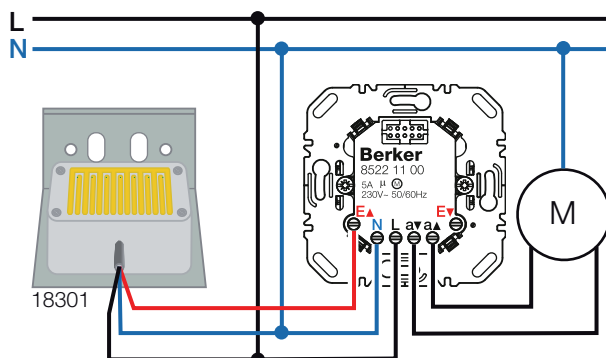
Для того чтобы управлять жалюзи и рольставнями в зависимости от температуры в помещении, например в зимних садах, используется регулятор температуры в помещении, подключенный к входам дополнительного устройства.

Электрическое подсоединение



Рис 5: Подсоединение регулятора температуры в помещении с переключающим контактом к электронной вставке жалюзи «Комфорт»

- i** При необходимости подключите регулятор температуры только к входу дополнительного устройства 1 или 2. В таком случае перемещение в противоположном направлении осуществляется вручную, с регулировкой по времени или централизованно/по группам.

Ошибка подсоединения при параллельном включении стандартных внутривальных приводов

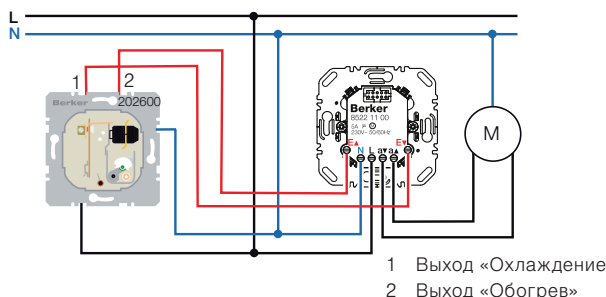

Рис 1: Включенные параллельно стандартные внутривальные приводы

При нажатии переключателя оба привода запускаются в одном направлении. После достижения приводом 1 конечного положения размыкается концевой выключатель E2. Но привод 2, возможно, продолжает работать и вследствие обратного напряжения через свой конденсатор запускает привод 1 в движение в противоположном направлении. Таким образом, E2 через короткое время снова замыкается. Поэтому привод 1 снова возвращается в прежнем направлении, пока контакт E2 снова не размыкается.

Эти процессы переключения должны распознаваться как возвратно-поступательное движение занавеса. Поскольку обратное напряжение может достигать значения 1000 В, а в течение короткого промежутка времени происходит много смен положений переключения, то концевой выключатель E2 испытывает перегрузки. Это неизбежно приводит к залипанию контактов. Таким образом концевой выключатель в этом направлении вращения выходит из строя, двигатели разрушаются.

i Перегрузка концевых выключателей при параллельном включении стандартных внутривальных приводов. Двигатели или занавесы могут выйти из строя. Для совместного включения применять разделительное реле Berker или электронные внутривальные двигатели таких фирм, как Elero, Selve.

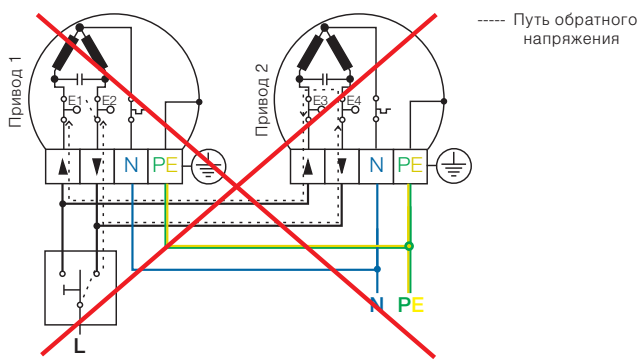
Разделительное реле

Разделительные реле устанавливаются в водонепроницаемых разветвительных коробках или в глубоких монтажных коробках скрытого монтажа, например под заглушкой или вставкой quicklink. Разделительные реле REG устанавливаются на DIN-рейку 35 мм. В зависимости от нужного способа управления имеются следующие варианты:

- Разделительное реле для наружного и скрытого монтажа, № для заказа 2930, и разделительное реле REG, № для заказа 2931, для одновременного пуска двух двигателей с одного места управления.
- Разделительное реле для наружного и скрытого монтажа, № для заказа 2969, и разделительное реле REG, № для заказа 2919, с отводами к дополнительному устройству, для одновременного пуска двух двигателей с одного блока управления или раздельного управления отдельными двигателями.

i К одному автоматическому выключателю подсоединять не более 6–8 двигателей (учитывать потребление тока). При наличии расширений предусмотреть дополнительные автоматические выключатели.



Рис 1: Схема установки разделительного реле

Подсоединение двигателей с разделительным реле для наружного и скрытого монтажа [№ для заказа 2930, 2969]

На месте зажима необходимо наличие N-провода.

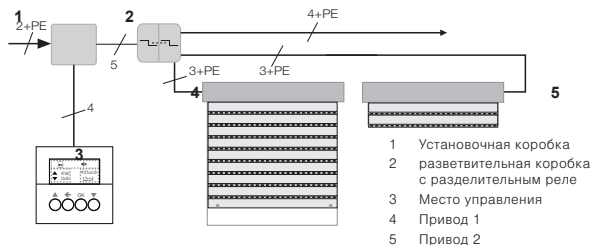

Рис 2: Схема подсоединения разделительного реле для наружного и скрытого монтажа

Подсоединение двигателей с разделительным реле REG [№ для заказа 2931, 2919]

На месте зажима необходимо наличие N-провода.

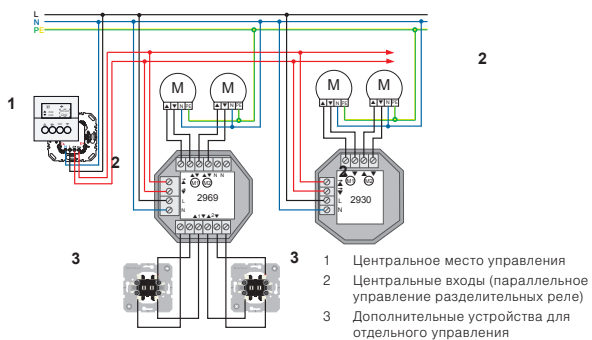

Рис 3: Схема подсоединения разделительного реле REG

Технические данные	Разделительное реле
Номинальное напряжение	230 В [~]
Номинальная частота	50/60 Гц
Управляющее напряжение	230 В [~]
Предохранитель	10 А
Линейный защитный автомат	Характеристика А или В
Потребление тока (при работе)	ок. 10 мА
Ток включения на выход	
– омический	8 А
– индукционный	3 А
Продолжительность включения (ПВ.)	100 %
Время переключения при смене направления	мин. 0,5 с
Рабочая температура	0 ... 60 °С
Степень защиты	IP20
Подсоединения: винтовые зажимы, малые	
– однопроводные	0,5 ... 2,5 мм ²
– тонкопроводные, с гильзами для оконцевания кабеля	0,5 ... 1,5 мм ²
Подсоединения: винтовые зажимы, большие (сетевой и главный вход, только устройство для скрытого монтажа с дополнительными устройствами)	
– однопроводные	0,5 ... 4 мм ²
– тонкопроводные, с гильзами для оконцевания кабеля	0,5 ... 2,5 мм ²
Размеры (Ш × В × Г)	
– Арт. № 2930	50 × 52 × 22 мм
– Арт. № 2969	53 × 50 × 25 мм
– № для заказа 2919, 2931 (REG)	45 × 71 × 42 мм
Высота от стены от шины	
– Арт. № 2919	39 мм
– Арт. № 2931	38 мм

Система радиосиыны KNX

Указания по проектированию радиоустановок

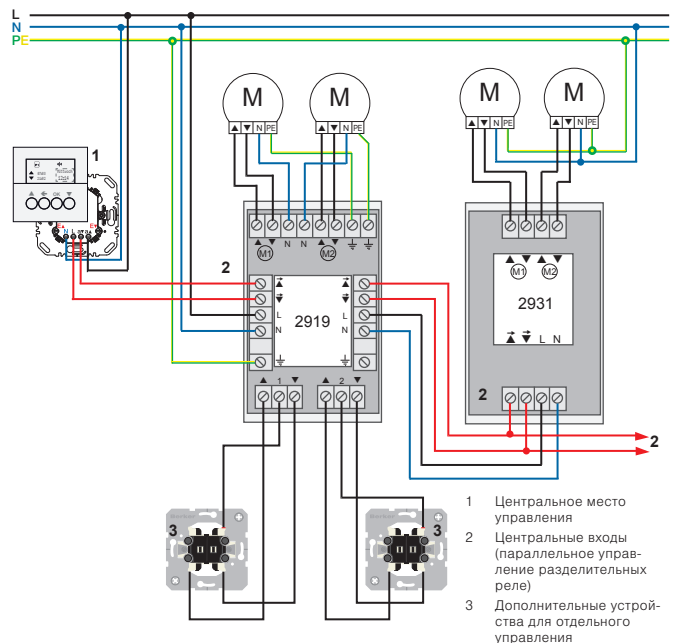
Передача по радио и дальность действия

Радиоволны подвержены различным воздействиям, которые приводят к ослаблению сигналов внутри зданий и тем самым к уменьшению дальности действия. Поэтому производители радиоустройств обычно указывают дальность действия в открытом пространстве, которая справедлива для распространения радиоволн без помех и при оптимальном направлении антенн. Для устройств радиосиыны KNX компании Berker данная величина составляет 100 м. Если здание не имеет специального экранирования, то распространение волн осуществляется без затруднений через 3 стены и 2 перекрытия. Тем не менее в каждом здании могут быть благоприятные и неблагоприятные места для установки радиокомпонентов.

i Открытое пространство определяется влажностью и ровностью поверхности земли. Передатчики и приемники располагают на высоте не менее 2 м над землей. Горизонтальное расстояние до помехообразующих объектов составляет 20 м от любой точки линии соединения.



Рис 1: Расстояния до источников помех в свободном поле

Факторы, снижающие дальность действия радиоволн

- Металлические или легкопроводящие поверхности, такие как антистатические полы, изоляция с металлическим ламинированием, армированный бетон, кабельные трассы, перекрытия с металлической сеткой, панели, в состав которых входит углеродное волокно, системы отопления на горячей воде, системы электроподогрева пола и т. п.
- Высокочастотные сигналы электронных устройств, таких как компьютеры, электронные трансформаторы, микроволновые приборы и т. п.
- Теплоизолирующее остекление с вакуумной металлизацией, которое очень сильно подавляет или отражает радиосигналы
- Влажность штукатурки, кирпичной кладки и бесшовных полов
- Осадки и туман внешнего пространства

Материал	Степень проницаемости
Дерево, гипс, гипсовые плиты, стекло без покрытия	ок. 90 %
кирпич, ДСП	ок. 70 %
Армированный бетон, подогрев пола	ок. 30 %
Металл, металлическая решетка, ламинирование алюминием, стекло с покрытием	ок. 10 %
Дождь, снег	ок. 1 ... 40 %

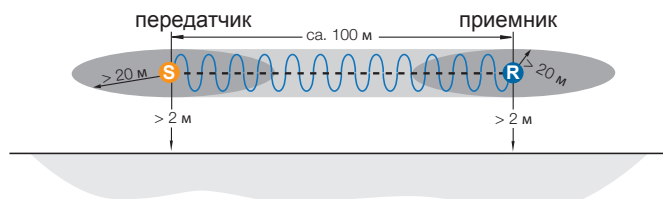
Таб. 1: Проницаемость материала

Выбор места монтажа

Соблюдайте следующие указания по монтажу, чтобы обеспечить хорошую передачу радиоволн:

- Не размещайте, по возможности, приемники в теневых радиопространствах металлических конструкций здания, не монтируйте приемники/передатчики за металлическими поверхностями или в металлических корпусах.
- Обратные стороны металлических частей здания, таких как опоры, балки перекрытий или огнестойкие двери, образуют теневое радиопространство (см. рисунок 2). Смонтированные в таких теневых пространствах приемники не могут принимать прямые радиосигналы и их качество зависит от отраженных радиоволн.



Рис 2: Теневое радиопространство и расстояние от металлических предметов

- Соблюдайте расстояние до металлических поверхностей. Металлические поверхности действуют на радиоволны как массивные конструкции, у их поверхности радиосигналы изменяют направление распространения. Кроме того, металлические поверхности сильно отражают радиоволны, что может привести к наложению сигналов вплоть до их гашения.
- Выбирайте линию, соединяющую радиопередатчик и радиоприемник таким образом, чтобы она проходила как можно более короткий путь через кирпичную кладку или иные гасящие радиоволны материалы (см. рисунок 3). Особенно избегайте ниши каменных кладок, так как они препятствуют распространению радиоволн.

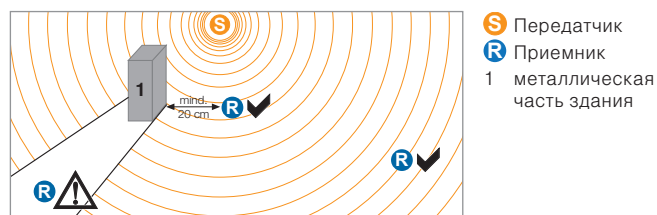

Рис 3: Эффективная толщина стены при распространении радиоволн

- Расстояние до устройств, излучающих сигналы высокой частоты. Рекомендуемое расстояние не менее 50 см. С увеличением расстояния влияние помех сильно ослабевает.
- Соблюдайте расстояние между передатчиками и приемниками. Рекомендуемое расстояние не менее 30 см. При более сильном сигнале приемник испытывает перегрузку от систем управления.
- Соблюдайте расстояние до остальных радиоустройств. Рекомендуемое расстояние не менее 3 м. Другие радиоустройства, такие как телефоны DECT, бэбифон, радионаушники и т. п. могут оказывать сильное негативное воздействие на сигнал.
- Передатчики или приемники, на которых возлагаются центральные задачи по всему зданию (например, ВСЕ ВЫКЛ. или централизованное управление жалюзи), по возможности, следует размещать централизованно. Неблагоприятные, диагональные по всему пространству здания линии передачи радиосигналов подвержены помехам и могут нарушить работу радиоустройств.
- i** Помехи радиоприему часто возникают из-за разделения волны, гашения или отражения радиосигнала, как это может иметь место например в радиоприемниках или у мобильных телефонов. При неуверенном приеме часто достаточно сместить передатчик или приемник на несколько сантиметров, чтобы улучшить качество приема.

Указания по эксплуатации радиоустановок

- Радиотелеграммы внутри «радиозоны» могут ретранслироваться только усилителем сигнала или ретранслятором, так как в противном случае может произойти наложение телеграмм.
- Радиопередатчики, работающие в автоматическом режиме, такие как радиодатчики движения, могут стать причиной большого количества наложений радиотелеграмм в одной установке и возникновение проблем в системе связи.

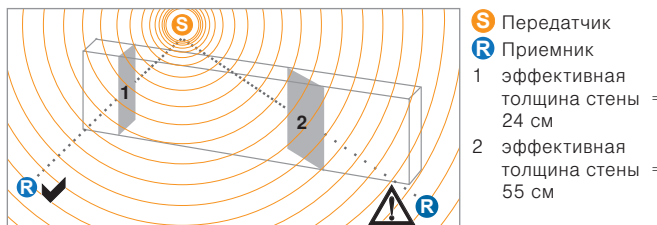
Негативное влияние изменившихся условий окружающей среды

Работающая радиосвязь может быть нарушена и в процессе эксплуатации. Причиной этого могут стать:

- Открывание и закрывание дверей и рольставней из материалов, подавляющих радиоволны;
- Настройка и перестановка мебели, особенно из металла;
- Дополнительное устройство стен из проблемных материалов, например из стекла с вакуумной металлизацией, из металлокерамических гасящих материалов и т. д.;
- Постоянные негативные влияния на участке передачи, например туман и осадки во внешней окружающей среде, а также влажная штукатурка или обои внутреннего пространства.

Радиопоина KNX

Технические данные

Свойства радиопоины KNX	
Радиочастота передачи	868,3 МГц
Transmitter duty cycle *	1 %
Категория приемника	2
Мощность радиопередачи	< 10 мВт
Дальность радиопередачи (в свободном поле)	макс. 100 м
Дальность радиопередачи (в здании)	макс. 30 м
Количество адресов quicklink	не более 20 передатчиков/ приемников

* Рабочий цикл: частичная активная эксплуатация передатчика в течение периода времени от одного часа до любого момента времени.

Накладки радиопоины KNX

Электронные вставки для скрытого монтажа комплектуются накладкой радиопоины KNX и декоративной накладкой, а также рамкой.

Электронные вставки quicklink для скрытого монтажа можно использовать для несетевых накладок, а также для накладок в радиосети. Для этого нижняя часть накладки вставляется вместе с рамкой. Затем окончательно устанавливается декоративная накладка



Рис 1: Монтаж на примере радиопоины KNX

Как только на накладку через штекерный интерфейс к электронной вставке (7) подается напряжение питания, светодиод sfб сигнализирует о совместимости друг с другом накладкой и электронной вставки:

- мигание зеленым цветом - совместимы
- мигание оранжевым цветом - накладка находится в конфигурации с другой электронной вставкой.
- мигание красным цветом - несовместимы

Под декоративными накладками на нижней части накладки (3) находятся элементы управления и индикации, которые необходимы для регулировки и конфигурации блока управления. Исключение составляют приборы с дисплеем, которые конфигурируются через меню.

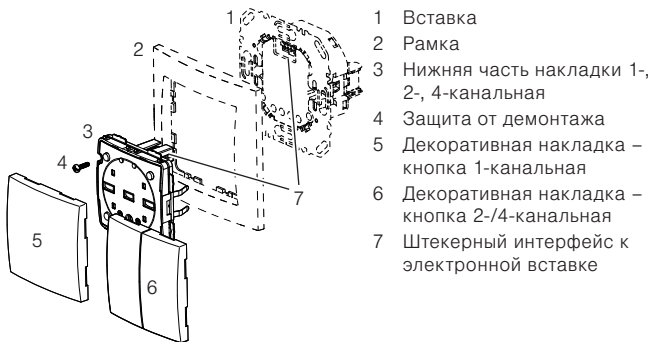

Рис 2: Нижние части накладки KNX-радио с регуляторами, кнопками и индикацией светодиодами/дисплеем

Накладки и электронные вставки для внутреннего монтажа предназначены исключительно для использования внутри помещений.

Бинарные входы радиопоины KNX для внутреннего монтажа

Технические данные

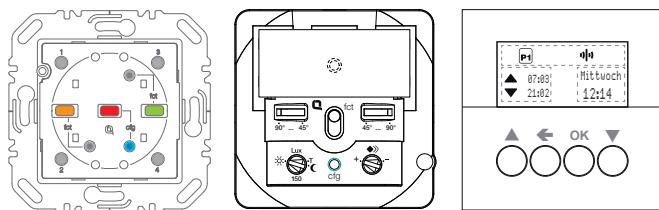
Бинарные входы радиопоины KNX	
Количество радиоканалов	2
Количество адресов quicklink	не более 20 передатчиков/ приемников
Длительность импульса	мин. 50 мс
Рабочая температура	- 5 ... 45 °С
Длина кабеля бинарного входа	≈ 20 см
Длина кабеля входа увеличивается	макс. 10 м

Освещенные механические нажимные кнопки следует подключать к N-проводу.

Бинарные входы предназначены исключительно для использования внутри помещений.

Бинарный радиовход KNX 2-канальный, для внутреннего монтажа [№ для заказа 8587 61 00]

Бинарный вход для контактов с нулевым потенциалом, например у выключателей, нажимных кнопок и электромагнитных контактов. Дистанционное управление приемниками через подсоединенные контакты.



Рис 3: Эксплуатация при помощи нажимных кнопок (размыкатель)

Технические данные

Бинарный вход радиопоины KNX 2-канальный, для внутреннего монтажа	№ для заказа 8587 61 00
Рабочее напряжение	3 В=
Импульсное напряжение на входе на каждый канал	5 В
Срок службы батарейки	≈ 5 лет
Размеры (Ø x В)	51 x 16 мм

Бинарный вход радиопоины KNX 2-канальный, для внутреннего монтажа, 230 В [№ для заказа 8587 62 00]

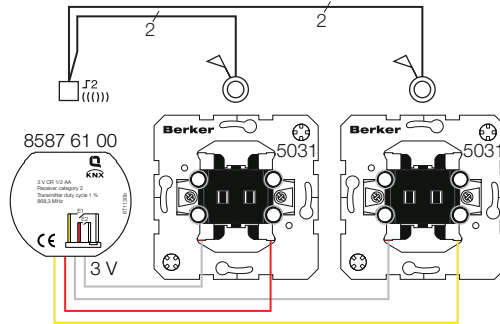
Бинарный вход для контактов с нулевым потенциалом, например для управления выключателем, нажимной кнопкой, датчиками осадков и ветра с интерфейсом датчика ветра. Для дистанционного управления приемниками через подсоединенные контакты.

В качестве защитного устройства для прибора используйте линейный защитный выключатель, рассчитанный на ток не более 16 А.



Рис 4: Эксплуатация при помощи нажимных кнопок (размыкатель)

Бинарный вход радиопоины KNX 2-канальный, для внутреннего монтажа, 230 В	№ для заказа 8587 62 00
Рабочее напряжение, частота	230 В~, 50/60 Гц
Импульсное напряжение на входе на каждый канал	5 В
Винтовые подъемные клеммы	макс. 2,5 мм ² или 2 x 1,5 мм ²
Размеры (Ø x В)	53 x 27 мм

Исполнительные элементы включения радиопоина KNX

Технические данные

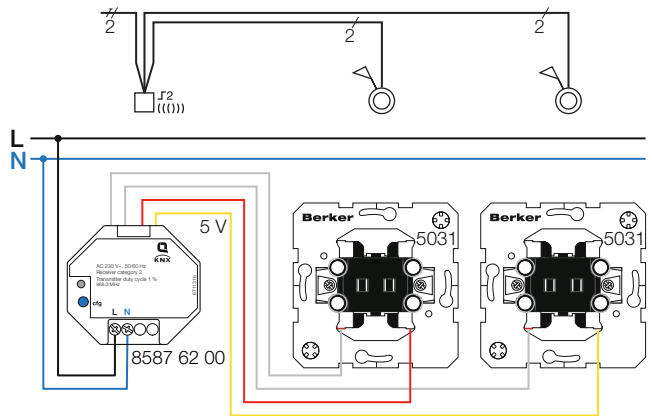
Исполнительные элементы включения радиопоина KNX	
Рабочее напряжение	230 В [~]
Частота	50/60 Гц

i В качестве защитного устройства для прибора используйте линейный защитный выключатель, рассчитанный на ток не более 16 А.

Исполнительный элемент включения радиопоина KNX, 1-канальный, для наружного монтажа [№ для заказа 8516 51 00]

Исполнительный элемент включения для переключения электрических потребителей 230 В[~].



Рис 1: Переключение лампы

Технические данные

Исполнительный элемент включения радиопоина KNX, 1-канальный, для наружного монтажа	№ для заказа 8516 51 00
Коммутируемый ток	10 А/230 В [~] 1
Лампы накаливания и галогенные лампы 230 В	1500 Вт
Люминесцентные лампы - некомпенсированные	600 ВА
- с ЭПРА	6 x 58 Вт
Обычные трансформаторы	600 ВА
Электронные трансформаторы	600 Вт
Рабочая температура	- 10 ... 55 °С
Винтовые подъемные клеммы	макс. 2,5 мм ² /или 2 x 1,5 мм ²
Размеры (Д x Ш x В)	150 x 85 x 35 мм

Исполнительный элемент включения радиопоина KNX для штекеров [№ для заказа 8510 51 00]

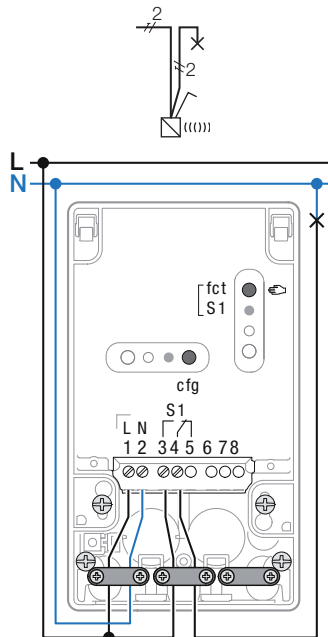
Исполнительный элемент включения для переключения электрических потребителей 230 В[~] на розетки SCHUKO.



Технические данные

Исполнительный элемент включения радиопоина KNX для штекеров	№ для заказа 8510 51 00
Лампы накаливания и галогенные лампы 230 В	2300 Вт
Люминесцентные лампы	28 x 36 Вт/макс. 120 мкФ
Обычные трансформаторы	1600 ВА
Электронные трансформаторы и двухрежимные трансформаторы	1200 Вт
Рабочая температура	0 ... 45 °С
Винтовые подъемные клеммы	макс. 2,5 мм ² /или 2 x 1,5 мм ²
Размеры (Д x Ш x В)	150 x 85 x 35 мм

Исполнительный элемент включения радиопоина KNX, 2-канальный, для наружного монтажа [№ для заказа 8516 61 00]

Исполнительный элемент включения для раздельного переключения 2 электрических потребителей 230 В[~].



Рис 2: Переключение 2 ламп

Технические данные

Исполнительный элемент включения радиопоина KNX, 2-канальный, для наружного монтажа	№ для заказа 8516 61 00
Коммутируемый ток	2 x 10 А/230 В [~] 1
Лампы накаливания и галогенные лампы 230 В	на каждый канал 1500 Вт
Люминесцентные лампы - некомпенсированные	на каждый канал 600 ВА
- с ЭПРА	на каждый канал 6 x 58 Вт
Обычные трансформаторы	на каждый канал 600 ВА
Электронные трансформаторы	на каждый канал 600 Вт
Рабочая температура	- 10 ... 55 °С
Винтовые подъемные клеммы	макс. 2,5 мм ² /или 2 x 1,5 мм ²
Размеры (Д x Ш x В)	150 x 85 x 35 мм

Исполнительный элемент включения радиوشины KNX, 1-канальный/бинарный вход 1-канальный, для внутреннего монтажа [№ для заказа 8587 51 00]

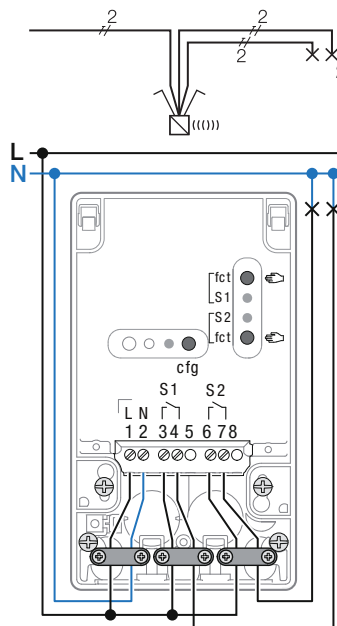
Исполнительный элемент включения для переключения электрических потребителей 230 В[~]. Бинарный вход для контактов с нулевым потенциалом, например для управления выключателем, нажимной кнопкой. Для дистанционного управления приемниками через подсединенный контакт.



Рис 1: Переключение лампы, бинарный вход с нажимной кнопкой

Технические данные

Исполнительный элемент включения радиوشины KNX, 1-канальный/бинарный вход 1-канальный, для внутреннего монтажа	№ для заказа 8587 51 00
Коммутируемый ток	10 A/230 В [~] 1
Напряжение сканирования входа	5 В
Лампы накаливания и галогенные лампы 230 В	1500 Вт
Люминесцентные лампы с параллельной компенсацией	11 x 36 Вт/47 мкФ
Обычные трансформаторы	800 ВА
Электронные трансформаторы	600 Вт
Рабочая температура	0 ... 45 °С
Винтовые подъемные клеммы	макс. 2,5 мм ² /или 2 x 1,5 мм ²
Длина кабеля бинарного входа	≈ 20 см
Длина кабеля входа увеличивается	макс. 10 м
Размеры (Ø x В)	53 x 30 мм

i Исполнительный элемент включения радиوشины KNX, 1-канальный/бинарный вход 1-канальный, для внутреннего монтажа предназначен исключительно для использования внутри помещений.

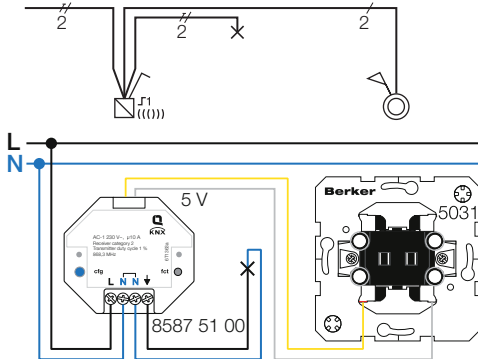
Исполнительный элемент включения радиوشины KNX, 1-канальный/бинарный вход 1-канальный, для наружного монтажа [№ для заказа 8586 51 00]

Исполнительный элемент включения для переключения электрических потребителей 230 В[~]. Бинарный вход для контактов с нулевым потенциалом, например для управления выключателем, нажимной кнопкой. Для дистанционного управления приемниками через подсединенный контакт.



Рис 2: Переключение лампы, бинарный вход с нажимной кнопкой

Технические данные

Исполнительный элемент включения радиوشины KNX 1-канальный/бинарный вход 1-канальный, для наружного монтажа	№ для заказа 8586 51 00
Коммутируемый ток	10 A/230 В [~] 1
Напряжение сканирования входа	5 В
Лампы накаливания и галогенные лампы 230 В	1500 Вт
Люминесцентные лампы - некомпенсированные - с ЭПРА	600 ВА 6 x 58 Вт
Компактные флуоресцентные лампы	6 x 18 Вт
Обычные трансформаторы	600 ВА
Электронные трансформаторы	600 Вт
Рабочая температура	-10 ... 55 °С
Винтовые подъемные клеммы	макс. 2,5 мм ² /или 2 x 1,5 мм ²
Длина кабеля бинарного входа	≈ 20 см
Длина кабеля входа увеличивается	макс. 10 м
Размеры (Д x Ш x В)	150 x 85 x 35 мм

Исполнительное устройство диммера радиوشины KNX

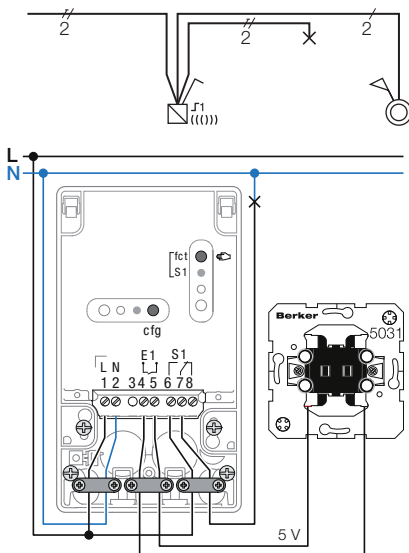
Исполнительное устройство диммера радиوشины KNX 1-канальное, для внутреннего монтажа [№ для заказа 8547 51 00]

Исполнительное устройство универсального диммера для светорегулировки освещения



Рис 3: Светорегулировка лампы

Технические данные

Исполнительное устройство диммера радиوشины KNX 1-канальное, для внутреннего монтажа	№ для заказа 8547 51 00
Рабочее напряжение, частота	230 В [~] , 50 Гц
Лампы накаливания и галогенные лампы 230 В	20 ... 200 Вт
Обычные трансформаторы	20 ... 200 ВА
Электронные трансформаторы	20 ... 200 Вт
Рабочая температура	0 ... 45 °С
Винтовые подъемные клеммы	макс. 2,5 мм ² /или 2 x 1,5 мм ²
Размеры (Ø x В)	56 x 38 мм

i Исполнительное устройство диммера радиوشины KNX 1-канальное, для внутреннего монтажа предназначено исключительно для использования внутри помещений.

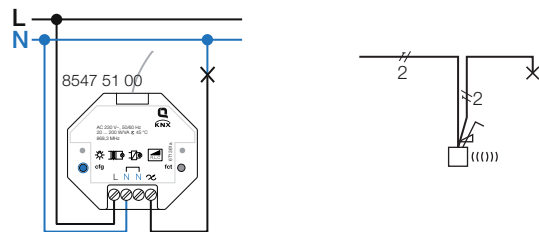
Исполнительное устройство управления жалюзи радиوشины KNX

Технические данные

Исполнительное устройство управления жалюзи радиوشины KNX	
Рабочее напряжение, частота	230 В [~] , 50 Гц
Перестановка пластин при длительной команде	< 1 с
Время переключения при смене направления	< 0,6 с
Рабочая температура	+5 ... +45 °С
Радиочастота передачи или приема	868,3 МГц
Радиопrotocol	KNX-радио
Transmitter duty cycle *	1 %
Категория приемника	2
Количество адресов quicklink	не более 20 передатчиков/приемников
Мощность радиопередачи	< 10 мВт
Дальность радиопередачи (в свободном поле)	макс. 100 м
Дальность радиопередачи (в здании)	макс. 30 м

i В качестве защитного устройства для прибора используйте инейный защитный выключатель, рассчитанный на ток не более 16 А.

Исполнительное радиоустройство управления жалюзи KNX, 1-канальное, для наружного монтажа [№ для заказа 8526 51 00]

Исполнительное устройство жалюзи для управления занавешиванием.



Рис 1: Управление двигателем

Технические данные

Исполнительное радиоустройство управления жалюзи KNX, 1-канальное, для наружного монтажа	№ для заказа 8526 51 00
Коммутируемый ток	10 A/230 В ~1
Рабочая температура	-10 ... +55 °С
Размеры (Д x Ш x В)	150 x 85 x 35 мм

Исполнительное радиоустройство управления жалюзи KNX 1-канальный/бинарный вход 2-канальный, для внутреннего монтажа [№ для заказа 8527 51 00]

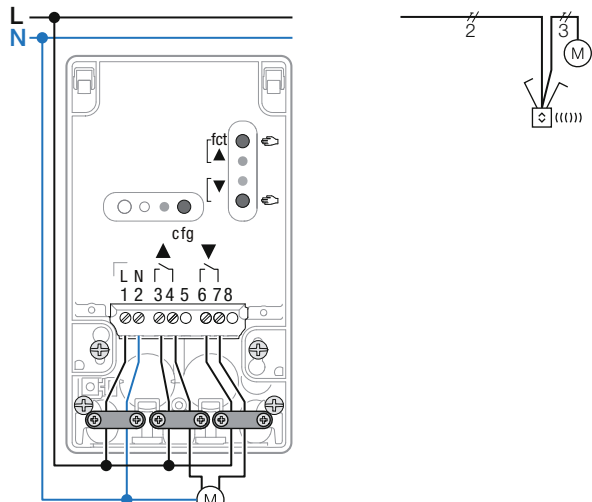
Исполнительное устройство жалюзи для управления занавешиванием. Бинарный вход для контактов с нулевым потенциалом, например для управления выключателем, нажимной кнопкой. Для дистанционного управление приемниками через подсоединенные контакты.



Рис 2: Управление двигателем

Технические данные

Радиоисполнительное устройство управления жалюзи KNX 1-канальный/бинарный вход 2-канальный, для скрытого монтажа	№ для заказа 8527 51 00
Коммутируемый ток	6 A/230 В ~1
Импульсное напряжение на входе на каждый канал	5 В
Рабочая температура	+5 ... +45 °С
Размеры (Ø x В)	53 x 27 мм

Исполнительное радиоустройство управления жалюзи KNX, 1-местное/бинарный вход 2-местный, для внутреннего монтажа предназначен исключительно для использования внутри помещений.

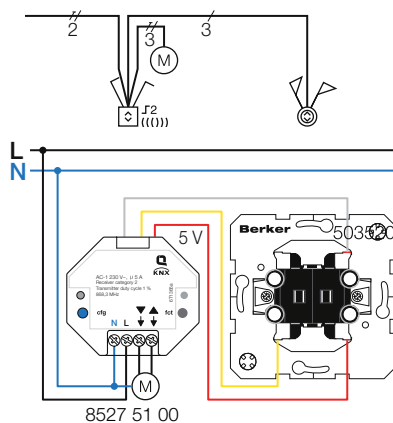
Радиосигна KNX - пример использования

Двухнаправленная радиотехнология позволяет другим передатчикам управлять при помощи радиосигнала нагрузкой, подключенной к электронной вставке. И наоборот, накладкам радиосигна KNX, смонтированным на данной электронной вставке, можно даже задать конфигурацию передатчика для дистанционного управления другими нагрузками в системе радиосигна KNX. Таким образом, можно выполнить конфигурацию:

- функций, которые выполняются при приеме радиоконанд непосредственно подключенной нагрузкой (приемник),
- радиоконанды для управления другими нагрузками, подключенными к приемникам (передатчик),
- непосредственное управление с накладки нагрузкой (локальное управление), подключенной к электронной вставке.

Функции локального управления имеют заводскую настройку, которую можно изменить.

На рисунке 15 показан пример универсальной, полностью изменяемой конфигурации двух накладок радиосигна KNX(здесь: кнопки радиосигна KNX, 1-канальные) с двумя устройствами для внутреннего монтажа (здесь: электронные вставки диммера), к которым подключены по одному светильнику. Локальной кнопкой соответствующий светильник можно включить/произвести светорегулировку (серый символ) и дополнительно нижней частью кнопки дистанционно управлять еще одной нагрузкой - вторым светильником (оранжевый символ). Блок управления 2 имеет такую же конфигурацию и с его помощью можно управлять как своим подключенным светильником 2, так и светильником 1 с помощью нижней части кнопки.

Таким образом, оба блока управляют как проводными нагрузками, так и посылают и принимают радиосигналы управления. Этим способом можно реализовать любую конфигурацию управления освещением и жалюзи, а в случае необходимости изменить ее.



Рис 3: Пример конфигурации передатчик/приемник

ОТПРАВКА	ПОЛУЧЕНИЕ	ОПИСАНИЕ ПРИНЦИПА ДЕЙСТВИЯ
		Лампа 1: переключение ВКЛ/ВЫКЛ и светорегулировка СВЕТЛЕЕ/ТЕМНЕЕ
		Лампа 2: переключение ВКЛ/ВЫКЛ и светорегулировка СВЕТЛЕЕ/ТЕМНЕЕ
		Центральная функция: переключение всех ламп ВКЛ/ВЫКЛ

Tab. 1: Конфигурация с заданными функциями приемник/передатчик

Дальнейшие примеры использования инновационных установок радиосигна KNX quicklink см. в брошюре «Berker.Net».

Концепция ввода в эксплуатацию радиоси́ны KNX

Конфигурация по принципу quicklink

Согласно принципу конфигурации радиоси́ны KNX, соединение между передатчиком и приемником настраивается с помощью кнопок и светодиодной индикации на дисплее без дополнительных вспомогательных средств. Беспроводным способом могут быть реализованы такие функции как: централизованное управление; управление группами, сценами и временем.

Конфигурируемые функции (переключение, светорегулировка, управление жалюзи) завистят от электронной вставки, подключенной к нагрузке. Необходимая функция выбирается из имеющегося перечня и обучается с помощью quicklink.

i Пояснения к конфигурируемым функциям даны после примера конфигурации.

Для этого на нижних частях накладок имеются:

- кнопка конфигурации - кнопка cfg,
- светодиод конфигурации - светодиод cfg,
- кнопка функции - кнопка fct,
- светодиод функции - светодиод fct.

У накладок с дисплеем конфигурирование осуществляется с помощью меню.

i Для задания новой конфигурации сначала необходимо сбросить заводские настройки наклейки радиоси́ны KNX.

i Все устройства одной установки, конфигурация которых может быть задана с помощью quicklink, могут эксплуатироваться вместе.

Далее на двух примерах показан простой процесс конфигурации.

Конфигурация функции освещения с помощью кнопок и светодиодной индикацией

1. Привести передатчик и приемник в режим конфигурации

- Активируйте конфигурацию кнопкой cfg передатчика.
Загораются светодиоды cfg передатчика и всех приемников в зоне действия передатчика.



- Нажмите на передатчике кнопку/часть кнопки, которой должна быть назначена функция.
Светодиод cfg передатчика замигает. Передатчик и приемники находятся в режиме конфигурации.



2. Настроить функцию приемника

- Нажмите на приемнике кнопку fct столько раз, пока светодиод fct не подаст сигнал нужной функции.



- Сохраните выбранную функцию продолжительным нажатием (> 2 с) на кнопку fct приемника.



3. Завершить конфигурацию

- Завершите конфигурацию кнопкой cfg передатчика.
Светодиоды cfg передатчика и всех приемников погаснут.



Конфигурация функции жалюзи с помощью индикации дисплея, через меню (передатчик) + кнопки и светодиодная индикация (приемник)

1. Привести передатчик и приемник в режим конфигурации

- Активируйте конфигурацию в меню конфигурации передатчика с помощью дисплея.
Загораются светодиоды cfg и индикаторы конфигурации всех приемников в зоне действия передатчика.



- i** Поскольку устройства с дисплеем располагают только одним каналом для передачи, то выбора кнопки передачи не требуется.

2. Настроить функцию приемника

- Нажмите на приемнике кнопку fct столько раз, пока светодиод fct не подаст сигнал нужной функции.

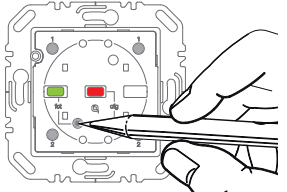

- Сохраните выбранную функцию продолжительным нажатием (> 2 с) на кнопку fct приемника.

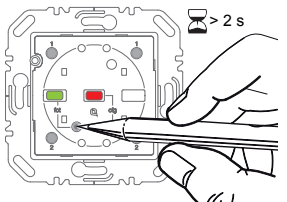

3. Завершить конфигурацию

- Завершите конфигурацию в меню конфигурации передатчика.
Светодиоды cfg и индикаторы конфигурации всех приемников в зоне действия передатчика погаснут.



Рис 1: Конфигурация накладок радиоси́ны KNX по принципу quicklink

Функция приемника	Кнопка радиошины KNX quicklink 1-, 2-, 4-канальная	Датчик движения "Комфорт", радиошины KNX 1,1 /2,2 м quicklink	Радиотаймер KNX, quicklink
Функция передатчика	<input type="checkbox"/> на элементе светорегулятора <input type="checkbox"/> на коммутационном элементе <input type="checkbox"/> на обоих элементах	<input type="checkbox"/> на элементе светорегулятора <input type="checkbox"/> на коммутационном элементе <input type="checkbox"/> на обоих элементах	
Арт. №	8514 51 xx/61 xx 8564 81 xx	8534 51 xx 8534 61 xx	8574 52 xx
Ручной радиопередатчик KNX 2 канала; 4 канала; 6 каналов; 18 каналов Настенный радиопередатчик KNX 1-/2-местный, плоский, Solar quicklink Настенный радиопередатчик KNX 1-/2-канальный, плоский, quicklink	 8560 10/20 00 8560 30/31 00 8565 51/61 xx 8565 52/62 xx	 8514 51 xx 8514 61 xx 8564 81 xx	 8574 52 xx
Кнопка радиошины KNX quicklink 1-, 2-, 4-местная	 8514 51 xx 8514 61 xx 8564 81 xx	 8514 51 xx 8514 61 xx 8564 81 xx	 8574 52 xx
Таймер для вставки выключателя, радиошины KNX, quicklink	 8574 52 xx	 8514 51 xx 8514 61 xx 8564 81 xx	 8574 52 xx
Радиокнопка жалюзи KNX quicklink	 8524 51 xx	 8514 51 xx 8514 61 xx 8564 81 xx	 8574 52 xx
Таймер для вставки жалюзи, радиошины KNX quicklink	 8574 51 xx	 8514 51 xx 8514 61 xx 8564 81 xx	 8574 52 xx
Датчик движения "Комфорт", радиошины KNX 1,1 м quicklink Датчик движения "Комфорт", радиошины KNX 2,2 м quicklink Радиореле KNX 220° для наружного монтажа Радиореле KNX 220° Solar для наружного монтажа	 8534 51/61 xx 8536 51 00 8536 51 99 8536 52 99	 8534 51/61 xx 8536 51 00 8536 51 99 8536 52 99	 8574 52 xx
Датчик движения "Комфорт", радиошины KNX 1,1/2,2 м для работы от сети	 8534 51 xx 8534 61 xx	 8534 51 xx 8534 61 xx	 8574 52 xx
Исполнительный элемент включения радиошины KNX, 1-канальный/бинарный вход 1-канальный, для скрытого/наружного монтажа Радиоисполнительное устройство управления жалюзи KNX 1-канальный/бинарный вход 2-канальный, для скрытого монтажа Бинарный входы радиошины KNX 2-канальный, для внутреннего монтажа Бинарный входы радиошины KNX 2-канальный, для внутреннего монтажа, 230 В	 8587 51 00 8586 51 00 8527 51 00 8587 61 00 8587 62 00	 8514 51 xx 8514 61 xx 8564 81 xx	 8574 52 xx
Радиодатчик яркости KNX, для наружного монтажа	 8580 11 00	 8514 51 xx 8514 61 xx 8564 81 xx	 8574 52 xx
Магнитный радиоконтакт KNX	 8580 12 00	 8514 51 xx 8514 61 xx 8564 81 xx	 8574 52 xx

Функции по радиокоманде

on/off Вкл./выкл., качание

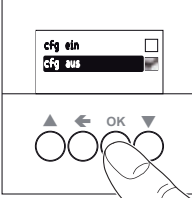
on Вкл.

off Выкл.

Вкл./выкл., светорегулировка +/-

Вкл./выкл., светорегулировка +

Вкл./выкл., светорегулировка

+ Вкл., светорегулировка +

- Выкл., светорегулировка -

Сцена 1 + 2

Включение по времени, от 1 с до 3 ч

Контакт закрыт - вкл., контакт открыт - выкл.

on Принудительное вкл.

off Принудительное выкл.

Повтор 24 ч



Выходящее движение, остановка

Исполнительный радиоэлемент включения KNX, 1- и 2-местный, для наружного монтажа	Радиошины KNX радиоисполнительный элемент для штекеров	Исполнительный элемент включения радиошины KNX, 1-канальный/бинарный вход 1-канальный, для скрытого/наружного монтажа	Исполнительное устройство диммера радиошины KNX 1-канальное, для внутреннего монтажа	Радиокнопка жалюзи KNX quicklink	Таймер для вставки жалюзи, радиошины KNX quicklink	Радиоисполнительное устройство управления жалюзи KNX 1-канальный/бинарный вход 2-канальный, для скрытого монтажа	Исполнительное радиоустройство управления жалюзи KNX, 1-канальное, для наружного монтажа
8516 51 00 8516 61 00	8510 51 00	8587 51 00 8586 51 00	8547 51 00	8524 51 xx	8574 51 xx	8527 51 00	8526 51 00



- Заходящее движение, остановка
- Контакт закрыт - вверх макс. 2 мин, контакт открыт - вниз, 2 мин
- Принудительно вверх
- Принудительно вниз
- Дополнительное подчиненное устройство для датчика движения

Удалить (эта функция есть у всех устройств)



Управление светом

Переключение Выключатель  Диммер 
Светодиод:  Дисплей: **Переключение**
ПЕРЕключение рабочего состояния нагрузки, подключенной к приемнику между ВКЛ и ВЫКЛ. при каждой передаваемой команде.



i Для светорегулировки выполните продолжительное нажатие кнопкой > 0,4 с на диммерах. Направление светорегулировки изменяется после каждого нажатия кнопки.



Включение Выключатель  Диммер 
Светодиод:  Дисплей: **Включение**
ВКЛючение нагрузки, подключенной к приемнику между ВКЛ и ВЫКЛ. при каждой передаваемой команде.

i Для светорегулировки в направлении ЯРЧЕ выполните продолжительное нажатие кнопкой > 0,4 с на диммерах.



Выключение Выключатель  Диммер 
Светодиод:  Дисплей: **Выключение**
ВЫКЛ-ючение нагрузки, подключенной к приемнику, при каждой передаваемой команде.

i Для светорегулировки в направлении ТЕМНЕЕ выполните продолжительное нажатие кнопкой > 0,4 с на диммерах.

Сцена 1 
Светодиод:  Дисплей: **Сцена 1**
Вызов состояний нагрузки и жалюзи, сохраненных как Сцена 1, на назначенных приемниках при каждой передаваемой команде.

Сцена 2 
Светодиод:  Дисплей: **Сцена 2**
Вызов состояний нагрузки и жалюзи, сохраненных как Сцена 2, на назначенных приемниках при каждой передаваемой команде.



i При продолжительном нажатии кнопки на передатчике > 5 с происходит переписывание сохраненной сцены с текущими настроенными состояниями нагрузки назначенных приемников.



Включение по времени 
Светодиод:  Дисплей: **Включение по времени**
ВКЛ-ючение нагрузки на время, устанавливаемое ступенчато на приемнике между 1 с и 3 ч, при каждой передаваемой команде.

Вкл./Выкл. (Выключатель) 
Светодиод:  Дисплей: **Вкл./Выкл. Выключатель**
ВКЛ-ючение на период времени согласно передаваемой команде.



i Для облегчения конфигурация команд (ВКЛ- и ВЫКЛ-ючение), посылаемых Таймер для вставки выключателя, KNX-Радио, происходит в приемнике одновременно.



Принудительное исполнение команды ВКЛ 
Светодиод:  Дисплей: **Принудительное управл. Вкл.**
ВКЛ-ючение подключенной нагрузки и блокировка локального управления, а также других передаваемых команд на период времени согласно передаваемой команде о принудительном исполнении.

Принудительное исполнение команды ВЫКЛ 
Светодиод:  Дисплей: **Принудительное управл. Выкл.**
ВЫКЛ-чение подключенной нагрузки и блокировка локального управления, а также других передаваемых команд на период времени согласно передаваемой команде о принудительном исполнении.



Моделирование эмитации присутствия 
Светодиод:  Дисплей: (функция отсутствует)
Активировано/деактивировано исполнение моделирования эмитации присутствия радиодатчика движения посылаемой командой. Частота регистрации в час записывается в 24 часовой период времени. В 60 минутах с максимальным числом регистраций один раз включается свет на время быстрогодействия, а также, если не зарегистрировано ни одного движения.



i Во время моделирования эмитации присутствия по-прежнему в обычном режиме проводится регистрация присутствия, команды дополнительных устройств и радиокоманды.



Ведущий-Ведомый 
Светодиод:  Дисплей: (функция отсутствует)
Датчик движения, заданный в конфигурации как ведомый, при регистрации сигнала посылает команду для оценки ведущему датчику движения.



Удаление 
Светодиод:  Дисплей: **Удалить**
Удаляется назначение приемника передатчику.

Управление жалюзи

Выходящее движение 
Светодиод:  Дисплей: **Выходящее движение**
Перестановка положения пластин / останов.
При продолжительном нажатии на кнопку > 0,4 с жалюзи перемещается в верхнее конечное положение (самоблокировка).

Заходящее движение 
Светодиод:  Дисплей: **Заходящее движение**
Перестановка положения пластин/останов.
При продолжительном нажатии на кнопку > 0,4 с жалюзи перемещается в нижнее конечное положение (самоблокировка).

Сцена 1 
Светодиод:  Дисплей: **Сцена 1**
Вызов состояний нагрузки и жалюзи, сохраненных как Сцена 1, на назначенных приемниках при каждой передаваемой команде.

Сцена 2 
Светодиод:  Дисплей: **Сцена 2**
Вызов состояний нагрузки и жалюзи, сохраненных как Сцена 2, на назначенных приемниках при каждой передаваемой команде.

i При продолжительном нажатии кнопки на передатчике > 5 с происходит переписывание сохраненной сцены с текущими настроенными состояниями нагрузки назначенных приемников.



Вверх/Вниз (выключатель) 
Светодиод:  Дисплей: **Вверх/Вниз Выключатель**
Движение жалюзи вверх в течение посылаемой команды. По завершении посылаемой команды жалюзи движется ВНИЗ 2 минуты.

i Для облегчения конфигурация команд (движение ВВЕРХ и ВНИЗ), посылаемых радиотаймером жалюзи KNX, происходит в приемнике одновременно.

Принудительное исполнение команды ВВЕРХ 
Светодиод:  Дисплей: **Принудительное управл. Откр.**
Движение ВВЕРХ подключенного жалюзи в верхнее конечное положение и блокировка локального управления, а также других передаваемых команд на период времени согласно передаваемой команде о принудительном исполнении.

Принудительное исполнение команды ВВЕРХ 
Светодиод:  Дисплей: **Принудительное управл. Закр.**
Движение ВНИЗ подключенного жалюзи в нижнее конечное положение и блокировка локального управления, а также других передаваемых команд на период времени согласно передаваемой команде о принудительном исполнении.

Моделирование эмитации присутствия 
Светодиод:  Дисплей: (функция отсутствует)
Активировано/деактивировано исполнение моделирования эмитации присутствия радиокнопки жалюзи KNX посылаемой командой. Команды ВВЕРХ и ВНИЗ, выполненные за последние 24 часа, сохраняются и исполняются в моделировании эмитации присутствия.

Удаление 
Светодиод:  Дисплей: **Удалить**
Удаляется назначение приемника передатчику.

Штепсельные розетки, международные



Рис. 1. Розетка SCHUKO* с 2 полюсами + заземление, 250 В~, 16 А



Рис. 2. Розетка со штифтом защитного контакта «ФРАНЦИЯ/БЕЛЬГИЯ»* с 2 полюсами + заземление, 250 В~, 16 А



Рис. 3. Розетка с защитным контактом «ДАНИЯ» с 2 полюсами + заземление, 250 В~, 13 А

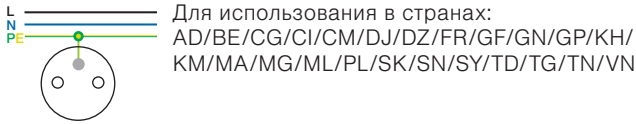

Рис. 4. Розетка с защитным контактом «ШВЕЙЦАРИЯ» с 2 полюсами + заземление, тип 13: 250 В~, 10 А; тип 23: 250 В~, 16 А

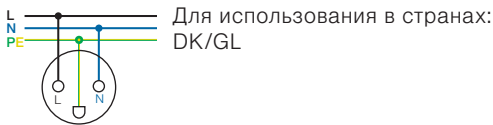

Рис. 5. Розетка с защитным контактом «ИТАЛИЯ»* с 2 полюсами + заземление, 250 В~, 16 А



Рис. 6. Розетка без защитного контакта «НИДЕРЛАНДЫ»* с 2 полюсами, 250 В~, 16 А

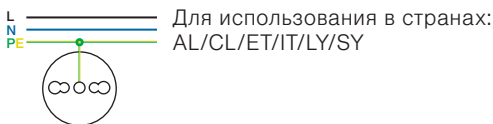

Рис. 7. Розетка с защитным контактом BRITISH STANDARD. Стандарт: BS 1363, часть 2 с 2 полюсами + заземление, 250 В~, 13 А

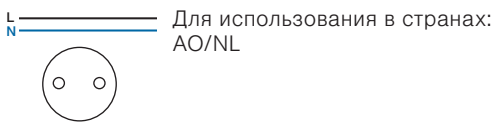

Рис. 8. Розетка с защитным контактом USA/CANADA NEMA 5—15 R с 2 полюсами + заземление, 125 В~, 15 А (рис. слева); 5—20 R с 2 полюсами + заземление, 125 В~, 20 А (рис. справа)

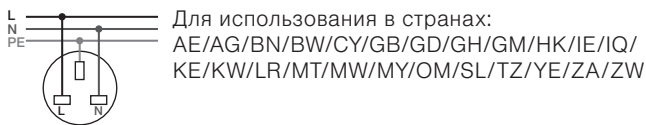

Рис. 9. Розетка с защитным контактом «АВСТРАЛИЯ» с 2 полюсами + заземление, 250 В~, 10 А (рис. слева); 250 В~, 15 А (рис. справа)

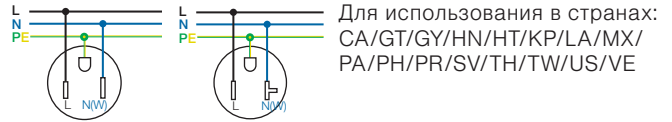

Рис. 10. Розетка без защитного контакта «ЕВРО-АМЕРИКАНСКИЙ СТАНДАРТ»*: 2 полюса, 250 В~, 10 А

* Неполяризованная система — без определения подключения внешнего и нейтрального проводов

Сокращения названий стран согласно ISO 3166

AD = Андорра; AE = Объединенные Арабские Эмираты; AF = Афганистан; AG = Антигуа; AL = Албания; AM = Армения; AO = Ангола; AR = Аргентина; AT = Австрия; AU = Австралия; AZ = Азербайджан; BA = Босния и Герцеговина; BE = Бельгия; BF = Буркина Фасо; BG = Болгария; BI = Бурунди; BJ = Бенин; BN = Бруней; BW = Ботсвана; BY = Беларусь; CA = Канада; CF = Центральноафриканская Республика; CG = Конго; CH = Швейцария; CI = Кот-д'Ивуар; CL = Чили; CM = Камерун; CS = Сербия и Черногория; CY = Кипр; CZ = Чешская республика; DE = Германия; DJ = Джибути; DK = Дания; DZ = Алжир; EE = Эстония; EG = Египет; ER = Эритрея; ES = Испания; ET = Эфиопия; FI = Финляндия; FJ = Фиджи; FR = Франция; GB = Великобритания; GD = Гренада; GE = Грузия; GF = Французская Гвинея; GH = Гана; GL = Гренландия; GM = Гамбия; GN = Гвинея; GP = Гваделупа; GR = Греция; GT = Гватемала; GY = Гайана; HK = Гонконг; HN = Гондурас; HR = Хорватия; HT = Гаити; HU = Венгрия; ID = Индонезия; IE = Ирландия; IQ = Ирак; IR = Иран; IS = Исландия; IT = Италия; KE = Кения; KH = Камбоджа; KM = Коморские острова; KP = Северная Корея; KR = Южная Корея; KW = Кувейт; KZ = Казахстан; LA = Лаос; LB = Ливан; LR = Либерия; LT = Литва; LU = Люксембург; LV = Латвия; LY = Ливия; MA = Марокко; MD = Молдавия; MG = Мадагаскар; MK = Македония; ML = Мали; MR = Мавритания; MT = Мальта; MW = Малави; MX = Мексика; MY = Малайзия; MZ = Мозамбик; NL = Нидерланды; NO = Норвегия; NZ = Новая Зеландия; OM = Оман; PA = Панама; PE = Перу; PH = Филиппины; PL = Польша; PR = Пуэрто-Рико; PT = Португалия; PY = Парагвай; RO = Румыния; RU = Россия; RW = Руанда; SA = Саудовская Аравия; SE = Швеция; SI = Словения; SK = Словакия; SL = Сьерра-Леоне; SM = Сан-Марино; SN = Сенегал; SO = Сомали; SR = Суринам; SV = Сальвадор; SY = Сирия; TD = Чад; TG = Того; TH = Таиланд; TJ = Таджикистан; TM = Туркменистан; TN = Тунис; TR = Турция; TW = Тайвань; TZ = Танзания; UA = Украина; US = США; UY = Уругвай; UZ = Узбекистан; VE = Венесуэла; VN = Вьетнам; YE = Йемен; ZA = Замбия; ZW = Зимбабве

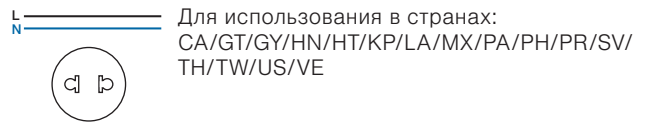
Параметр оборудования																	Подсоединения для специальных рабочих приборов со своей цепью тока	Распределитель цепи тока						
★ и DIN 18015, часть 2	Розетки общего назначения	5	3	2 ^{a)}	1	3	4	5	3	4	5	1	1	1	1	1	1	Электроплита, микроволновая печь, посудомоечная машина, стиральная машина ¹⁾ , сушилка для белья, гладильный стол, подогреватель воды ²⁾ , нагреватель ³⁾	Подсоединения для освещения	Жилая площадь квартиры в м ²	Количество цепей тока			
	Подсоединения для освещения	2	1	2	1	1	2	3	1	1	2	1	2	1	1	1	1					< 20 м ²	< 20 м ²	
	Подсоединение для телефона/передачи данных						1	1	1	1	1											> 20 м ²	> 20 м ²	
	Розетки для телефона/передачи данных						1	1	1	1	1											< 3 м	> 3 м	
	Подсоединение для радио/ТВ/передачи данных	1					2	2	1													на спальню, детскую, гостевую комнату, кабинет, бюро ^{b)}		
	Розетки для радио/ТВ/передачи данных	3					6	3	3													Прихожая		
	Розетки для холодильников/морозильников	2	1																			Терасса		
	Розетка для вытяжки	1																				Жилая комната		
	Подсоединение для вентилятора ^{c)}																					Любительская мастерская		
	Приводы рулонной шторы	Подсоединения в соответствии с количеством приводов																				к квартире относятся подвал, чердак, гараж	Коридор подвала, длина дорожки	
Цепи тока автоматов для розеток и освещения	Жилая площадь квартиры в м ²																							
	< 50																							
	50 ... 75																							
	75 ... 100																							
	100 ... 125																							
> 125																								
★★	Розетки общего назначения	10	4	4 ^{a)}	2	8	8	11	5	8	11	2	3	2	2	6	2	1	Электроплита, духовка, пароварка, микроволновая печь, посудомоечная машина, стиральная машина ¹⁾ , сушилка для белья, гладильный стол, подогреватель воды ²⁾ , нагреватель сауны, Whirlpool, нагреватель ³⁾	Подсоединения для освещения	Жилая площадь квартиры в м ²	Количество цепей тока		
	Подсоединения для освещения	3	2	3	1	2	2	3	1	2	3	2	2 ^{a)}	2	1	2	1	1					< 20 м ²	< 20 м ²
	Подсоединение для телефона/передачи данных	1				1	1	2	1	1	2		1	1									> 20 м ²	> 20 м ²
	Розетки для телефона/передачи данных	2				2	2	4	2	2	4		2	2									< 3 м	> 3 м
	Подсоединение для радио/ТВ/передачи данных	1				1	2	3	1	1				1		1							на спальню, детскую, гостевую комнату, кабинет, бюро ^{b)}	
	Розетки для радио/ТВ/передачи данных	3				3	6	9	3	3				3		3							Прихожая	
	Розетки для холодильников/морозильников	2	1																				Терасса	
	Розетка для вытяжки	1																					Жилая комната	
	Подсоединение для вентилятора ^{c)}					1	1																Любительская мастерская	
	Приводы рулонной шторы	Подсоединения в соответствии с количеством приводов																к квартире относятся подвал, чердак, гараж					Коридор подвала, длина дорожки	
Цепь тока автомата	Жилая площадь квартиры в м ²																							
< 50																								
50 ... 75																								
75 ... 100																								
100 ... 125																								
> 125																								
★★★	Розетки общего назначения	12	4	5 ^{a)}	2	10	10	13	7	10	13	3	4	3	2	8	2	1	Электроплита, духовка, пароварка, микроволновая печь, посудомоечная машина, стиральная машина ¹⁾ , сушилка для белья, гладильный стол, подогреватель воды ²⁾ , нагреватель сауны, Whirlpool, нагреватель ³⁾	Подсоединения для освещения	Жилая площадь квартиры в м ²	Количество цепей тока		
	Подсоединения для освещения	3	2	3	2	3	3	4	2	3	4	2	2 ^{a)}	2	1	2	1	1					< 20 м ²	< 20 м ²
	Подсоединение для телефона/передачи данных	1		1		1	1	2	1	1	2		1	1									> 20 м ²	> 20 м ²
	Розетки для телефона/передачи данных	2		2		2	2	4	2	2	4		2	2									< 3 м	> 3 м
	Подсоединение для радио/ТВ/передачи данных	1		1		1	2	3	1	2				1		1							на спальню, детскую, гостевую комнату, кабинет, бюро ^{b)}	
	Розетки для радио/ТВ/передачи данных	3		3		3	6	9	3	6				3		3							Прихожая	
	Розетки для холодильников/морозильников	2	1																				Терасса	
	Розетка для вытяжки	1																					Жилая комната	
	Подсоединение для вентилятора ^{c)}					1	1																Любительская мастерская	
	Приводы рулонной шторы	Подсоединения в соответствии с количеством приводов																к квартире относятся подвал, чердак, гараж					Коридор подвала, длина дорожки	
Цепь тока автомата	Жилая площадь квартиры в м ²																							
< 50																								
50 ... 75																								
75 ... 100																								
100 ... 125																								
> 125																								

a) В помещениях с обеденным уголком количество подключений и розеток необходимо увеличить на 1.
 b) Розетки, устанавливаемые у кроватей и рабочих столов кухонь, кухонных ниш и домашних рабочих помещений должны быть выполнены в виде двойных розеток. Однако в таблице они представлены только как одна розетка.
 c) Если предусмотрена индивидуальная вентиляция. Если в ванных или туалетах нет окон, то необходимо предусмотреть схему включения через общее освещение с выключателем.
 d) Если отопление/подача горячей воды не осуществляется другим путем.
 e) Поэтому допускается комбинирование розетки со светильником умывальника.
 f) В одной квартире требуется только один раз.
 g) Включается, как минимум, в двух местах.

Berker S.1

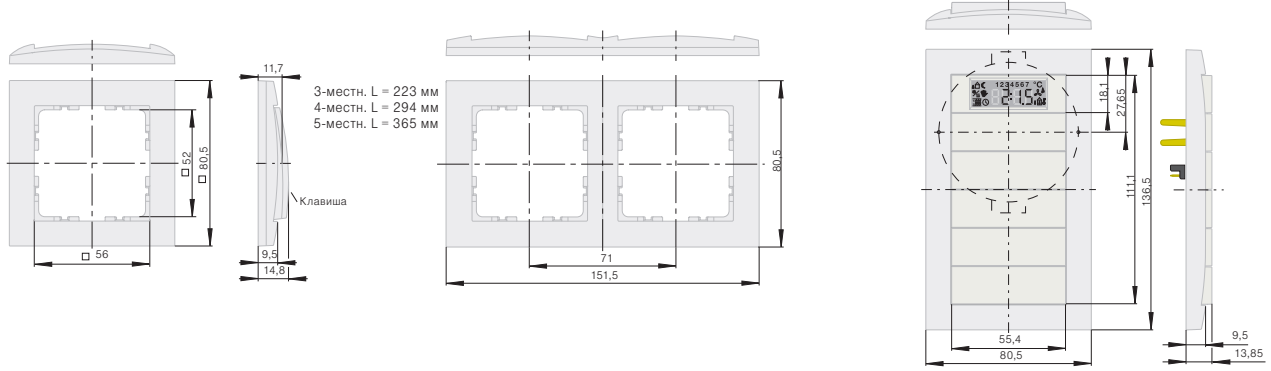

Berker B.3

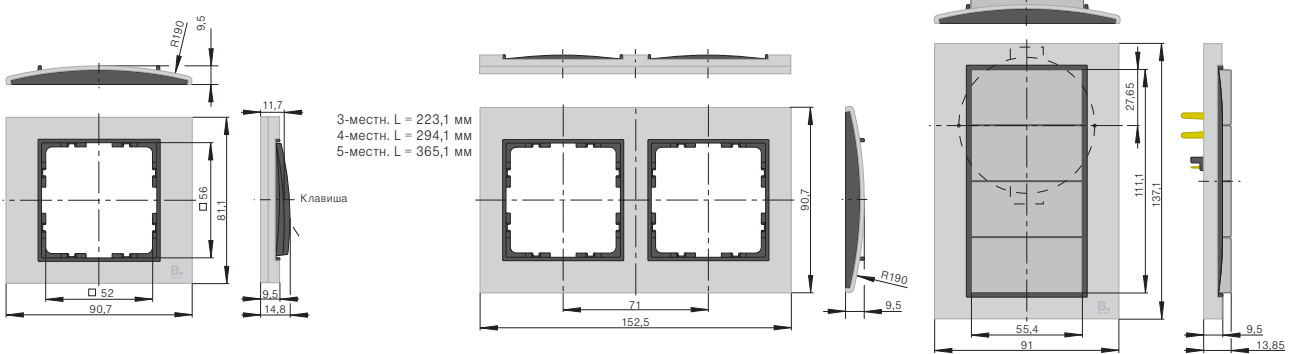

Berker B.7

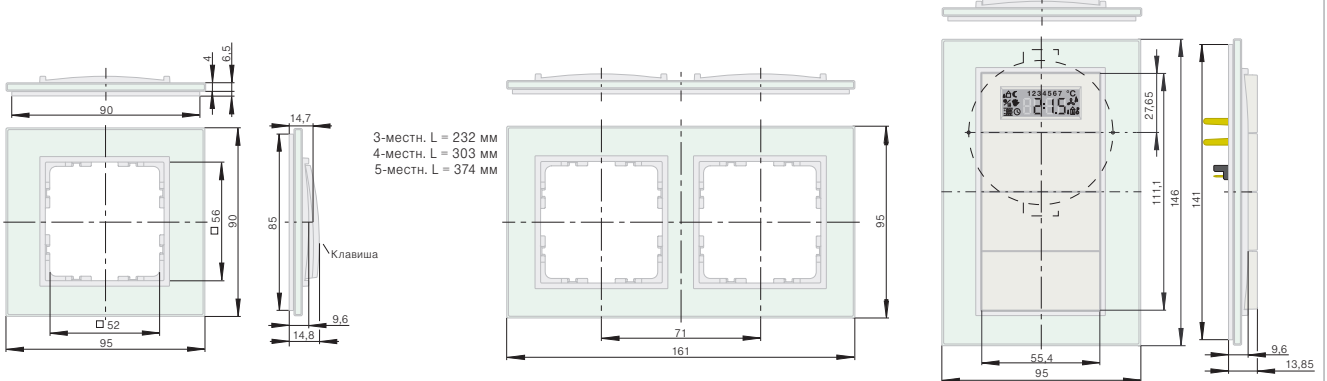

**Влагозащищенный
скрытый монтаж
IP44**

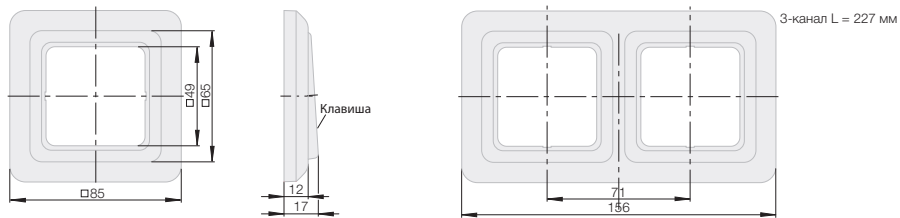

BERKER Q.1

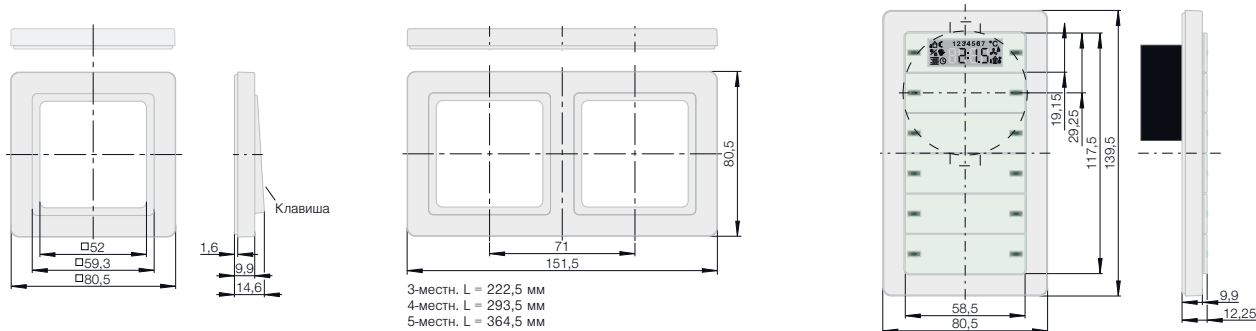

BERKER Q.3

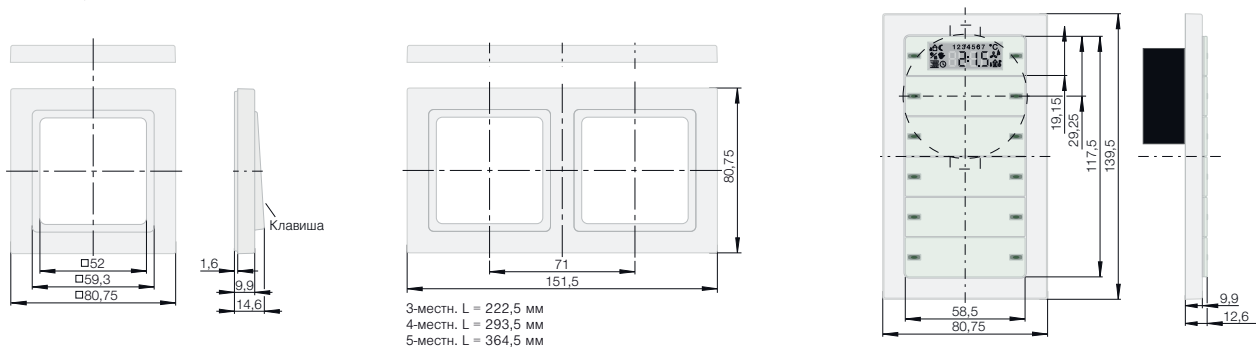

BERKER Q.7

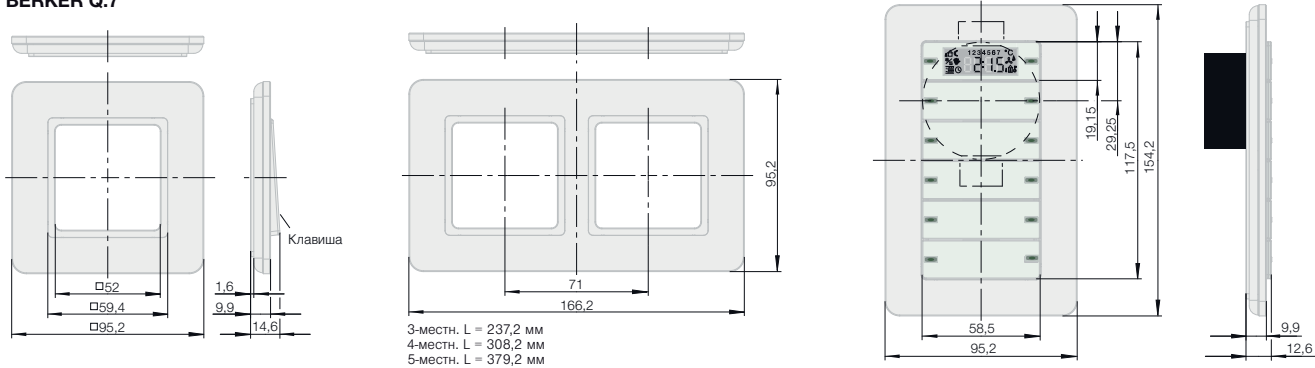

BERKER K.1/K.5

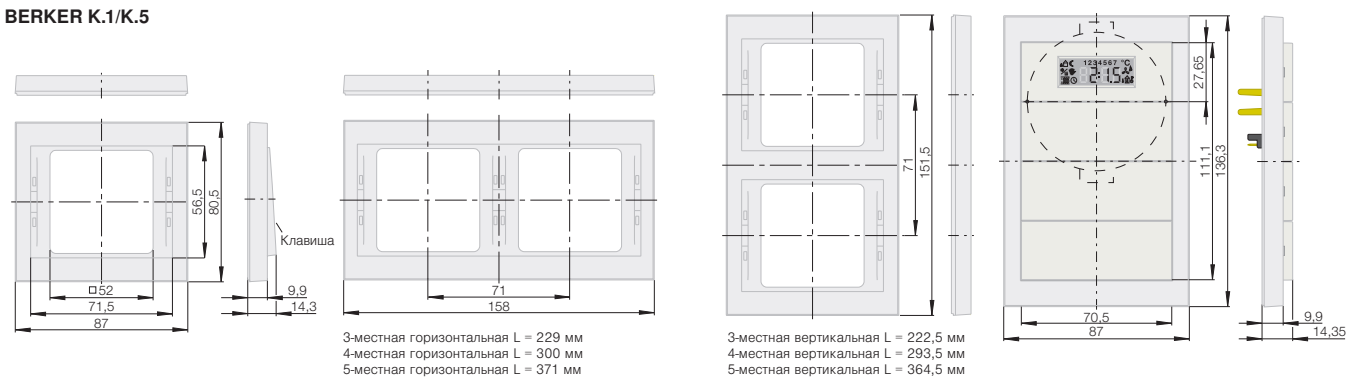

BERKER ARSYS

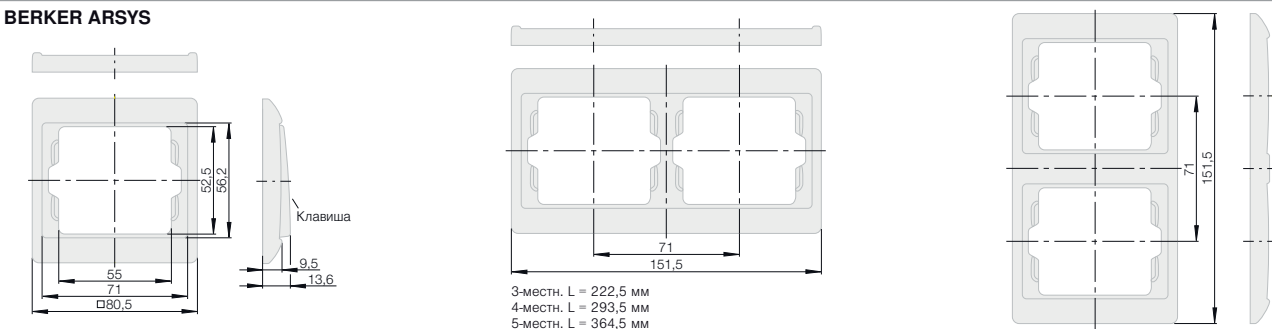

BERKER R.3 - TOUCH SENSOR

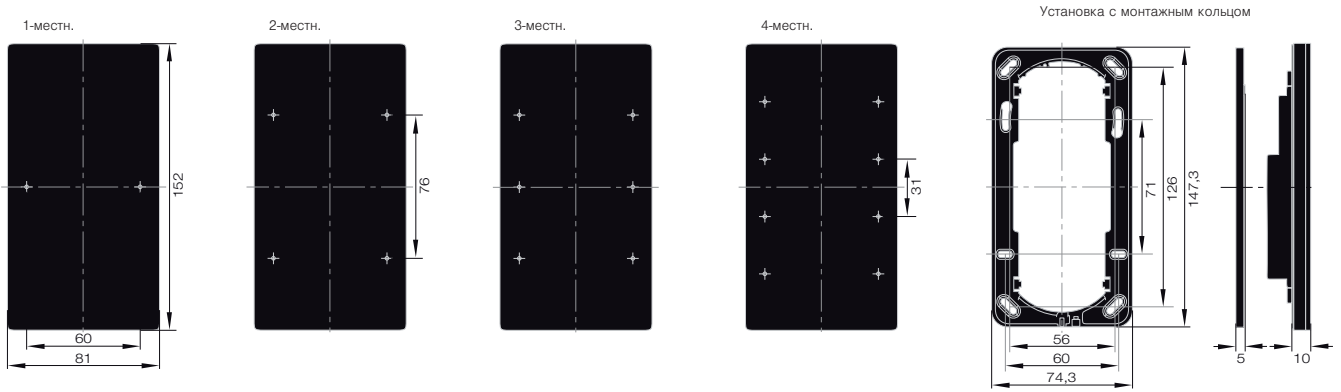

BERKER R.3 - TOUCH SENSOR С РЕГУЛЯТОРОМ ТЕМПЕРАТУРЫ

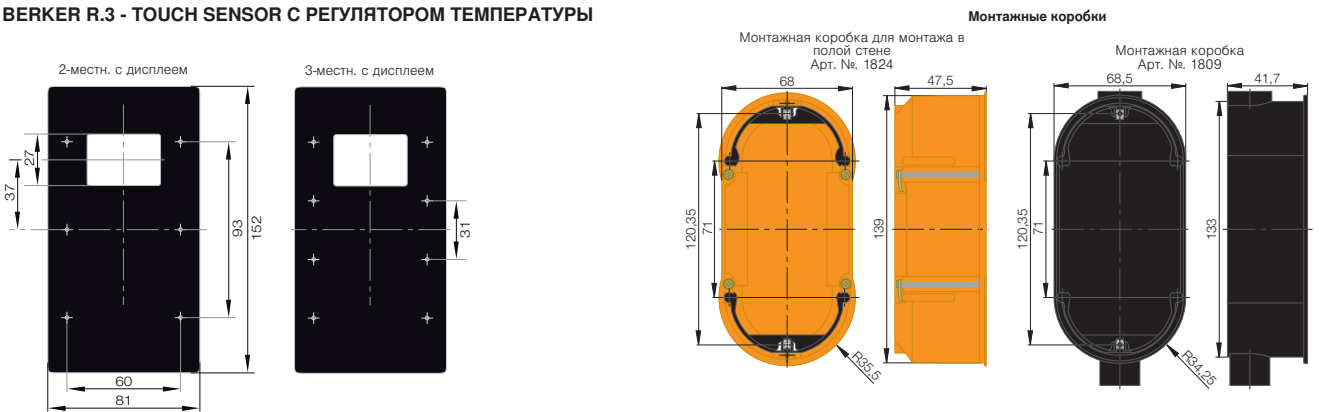

BERKER TS

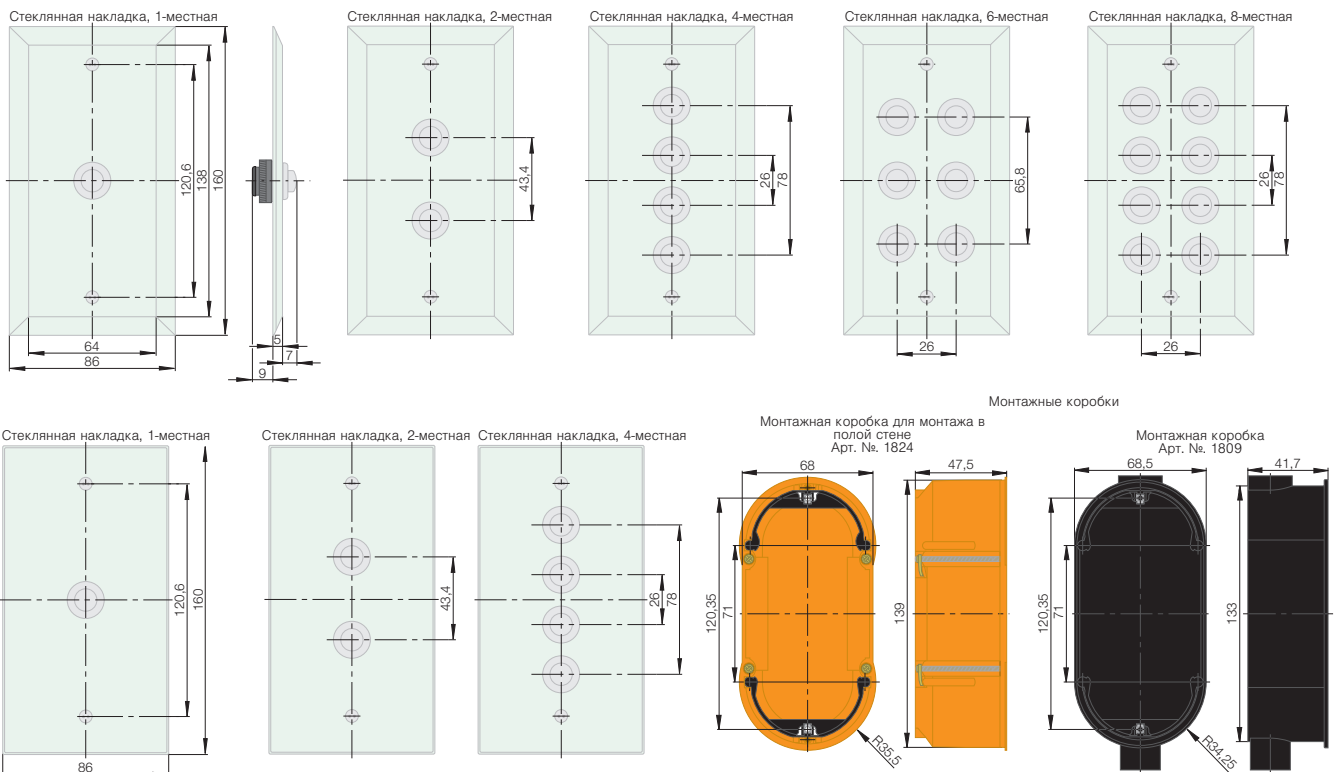

Berker TS Sensor

Стеклоный сенсор и стеклоный сенсор «комфорт с встроеным подключением к шине (без изображения)

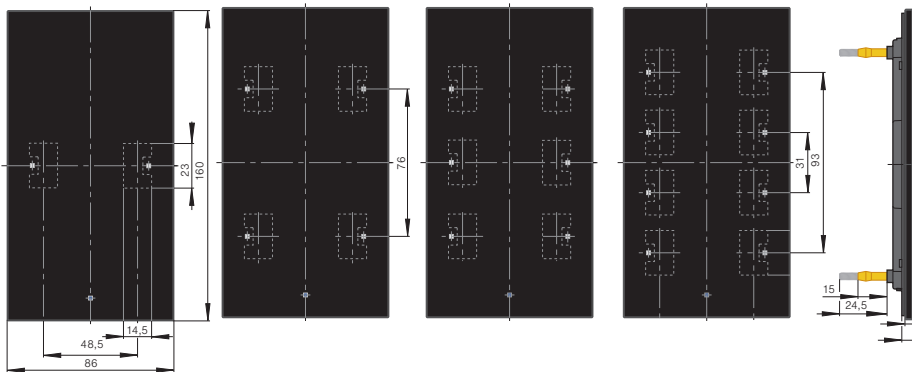

Стеклоный сенсор: установка с помощью переходного кольца

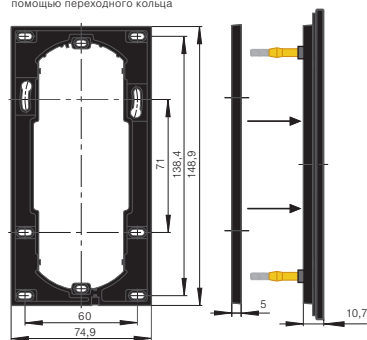

Монтажная коробка 2-местн. для датчиков стекла Berker TS, Арт. № 1870

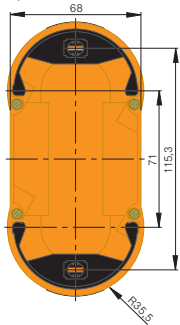

Монтажная коробка, 2-местная, плоская для Стеклоный сенсор «Комфорт и датчики стекла с регулятором температуры, № для заказа 1871

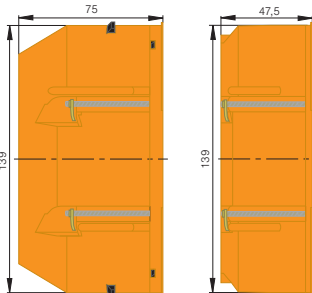

Стеклоный сенсор с регулятором температуры

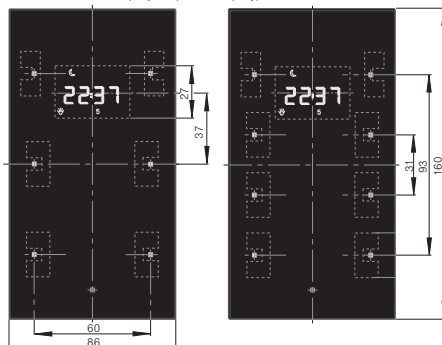

Монтаж с переходной рамкой

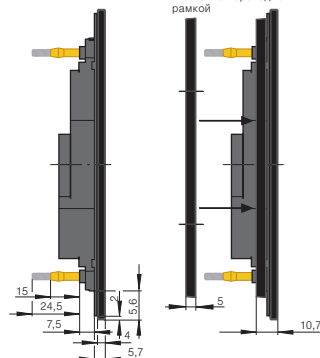

Berker B.IQ

Стекло и нержавеющая сталь

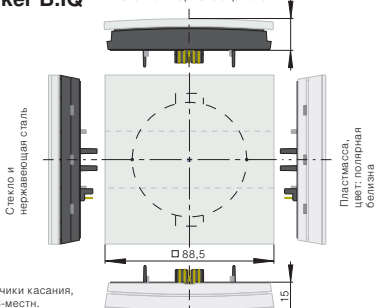

Датчики касания, 1-3-местн.

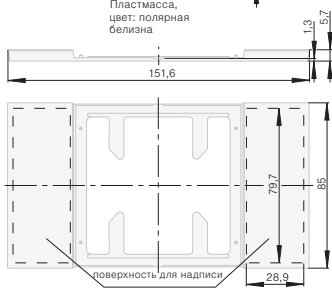

Поле для надписи для 1-, 2- и 3-канальных клавишных сенсоров B.IQ

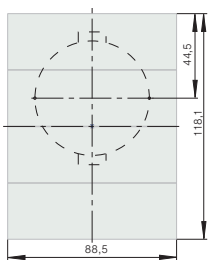

Клавишный сенсор 4-канальный и клавишный сенсор для световых сцен

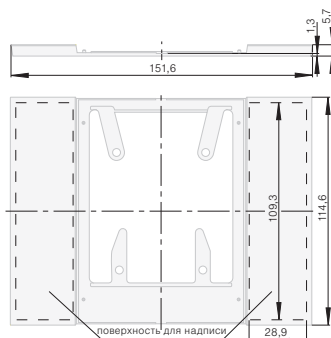

Поле для надписи для клавишных сенсоров B.IQ 4-канальных

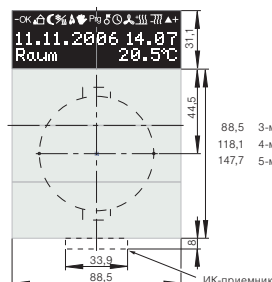

(Инфракрасные) датчики касания с регулятором температуры и дисплеем, 3-5-местн.

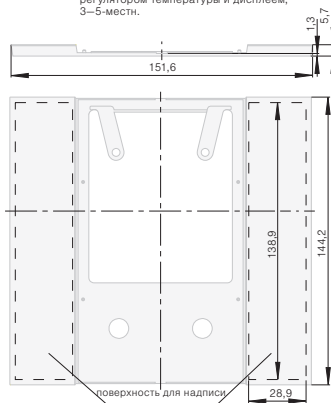

Поле для надписи для клавишных сенсоров B.IQ 5-канальных

SERIE 1930 PORZELLAN MADE BY ROSENTHAL / SERIE 1930

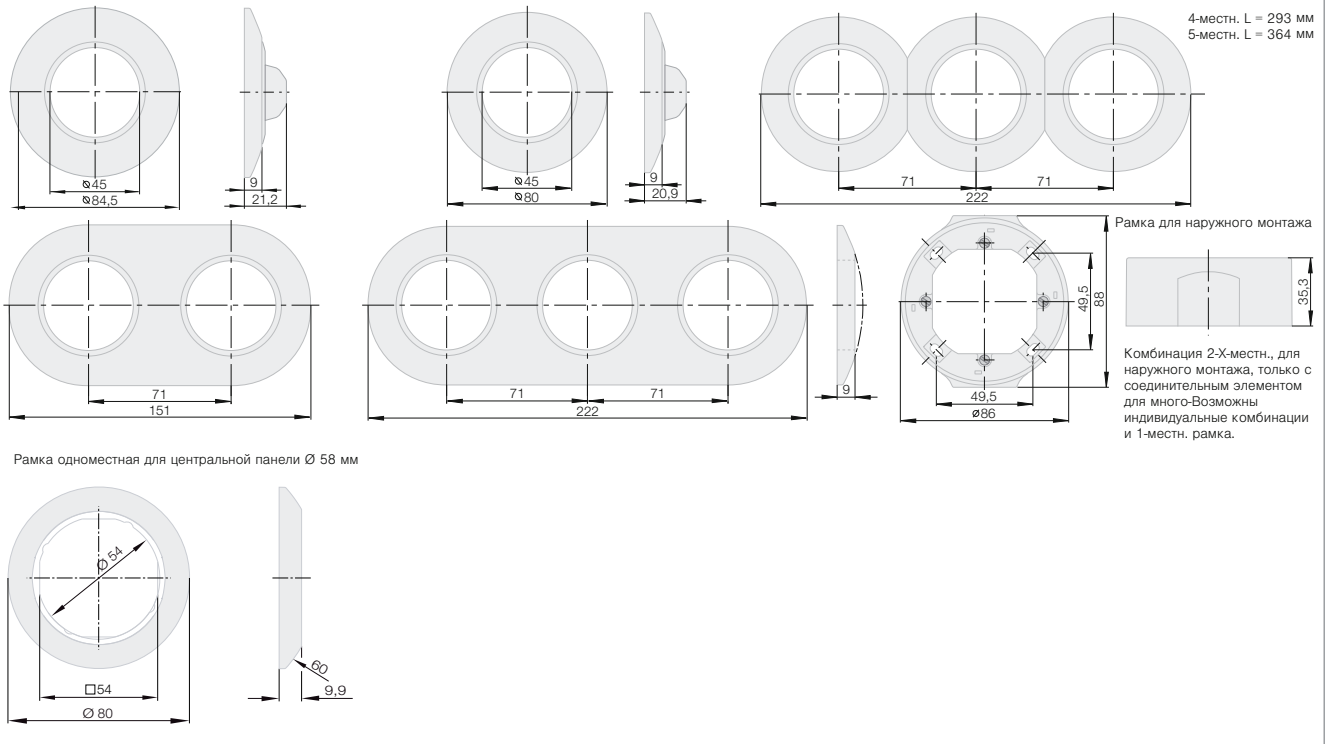

SERIE GLAS

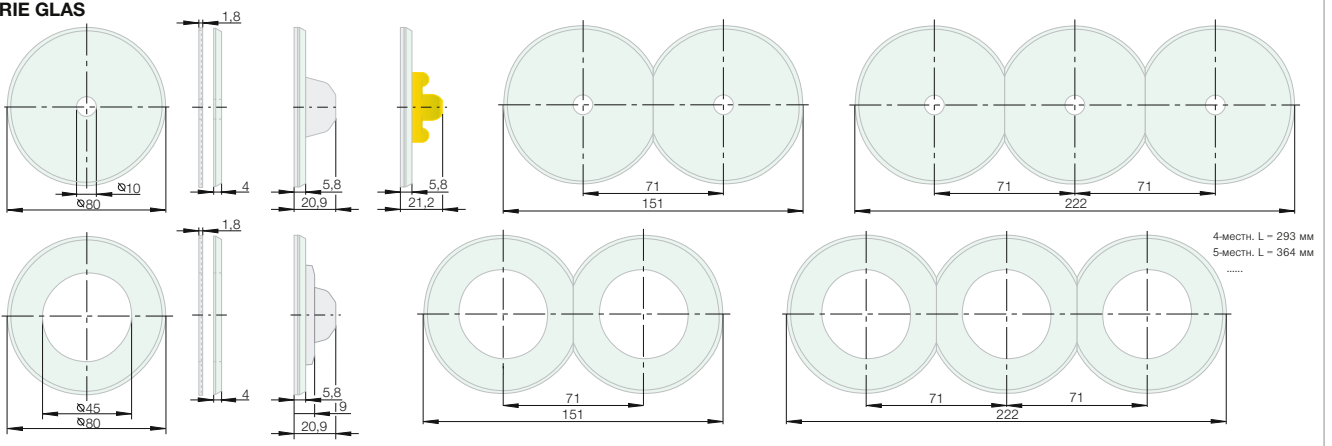

SERIE R.CLASSIC

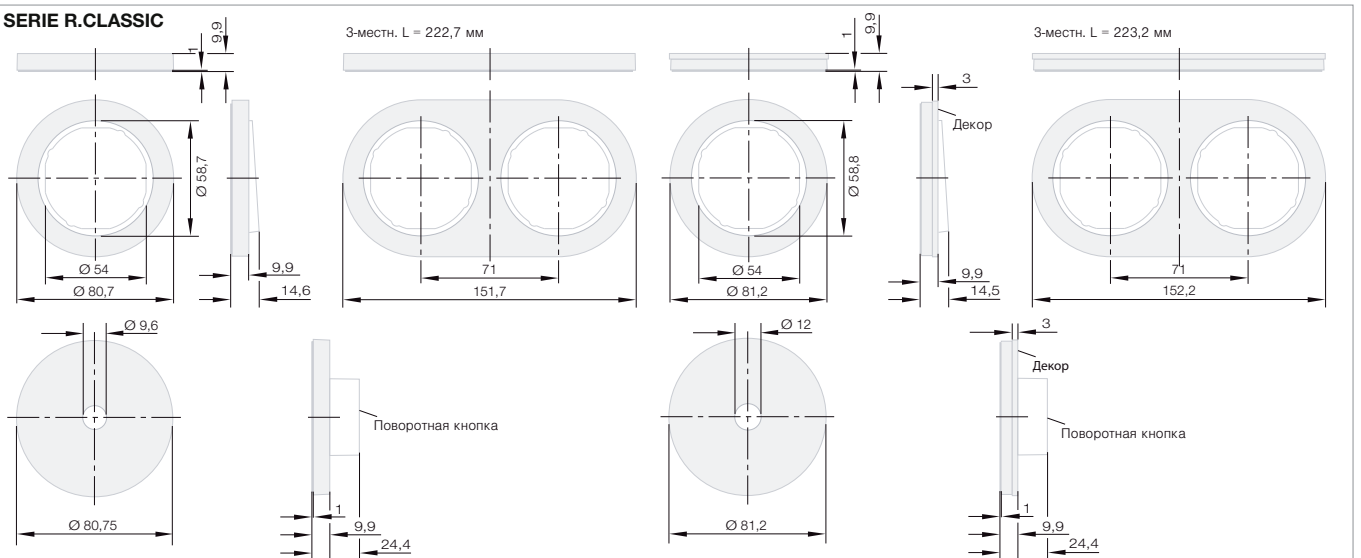



Рис 1: Выключатель/кнопка (слева), розетка SCHUKO с откидной крышкой (справа)



Рис 3: Розетка SCHUKO, 2-местная с откидной крышкой
Розетка

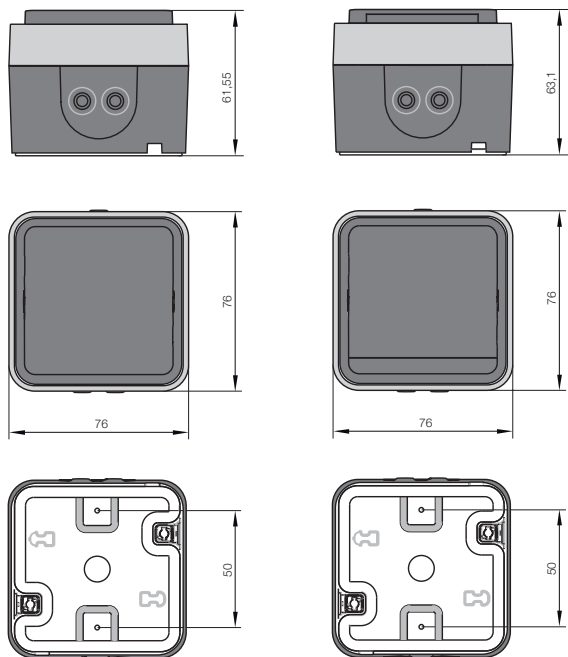

Рис 2: Комбинация переключателя на два направления/
розетки SCHUKO с откидной крышкой

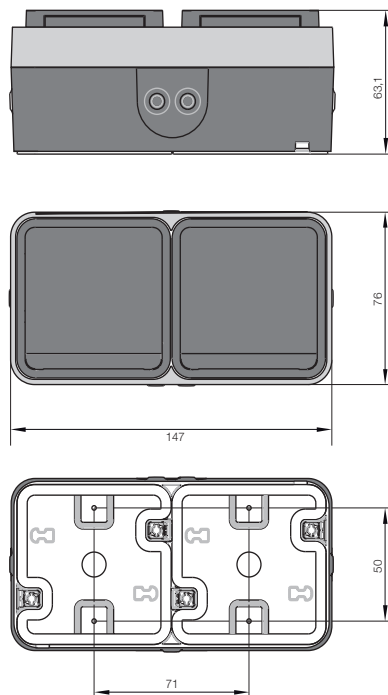

Рис 4: SCHUKO, 3-местная с откидной крышкой

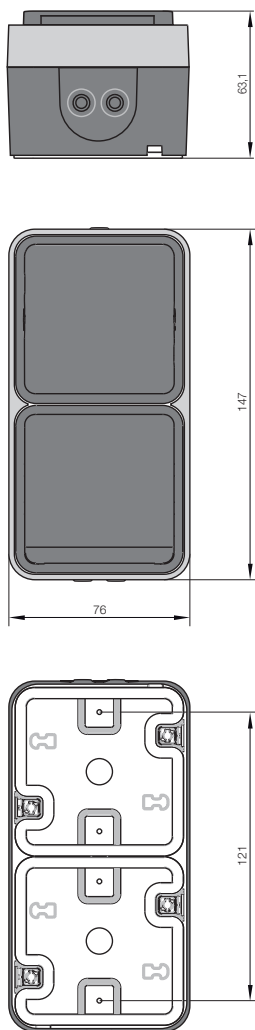

Рис 1: Коробка для наружного монтажа

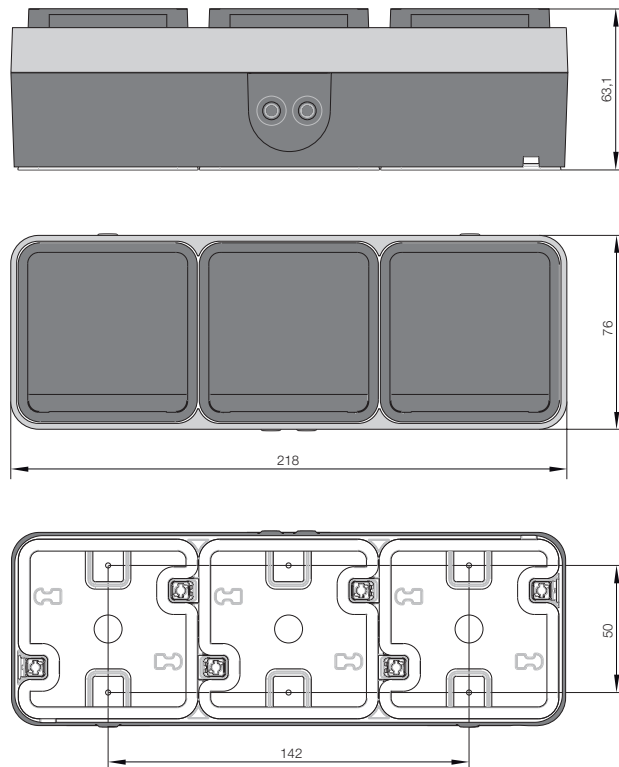

Рис 5: Рамка 1-местная для скрытого монтажа

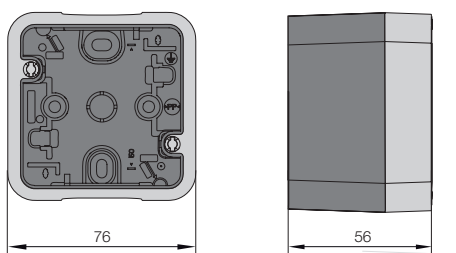

Рис 2: Корпус 2-местный, для наружного монтажа

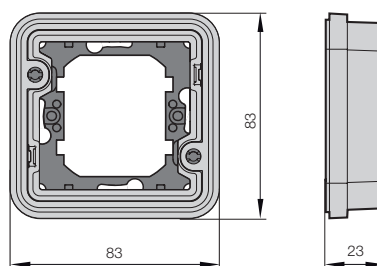

Рис 6: Рамка 2-местная для скрытого монтажа

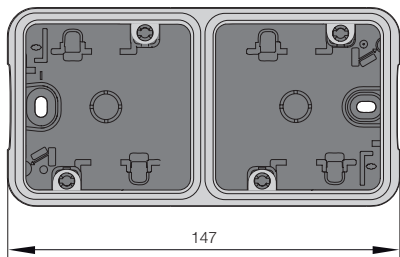

Рис 3: Корпус 3-местный, для наружного монтажа

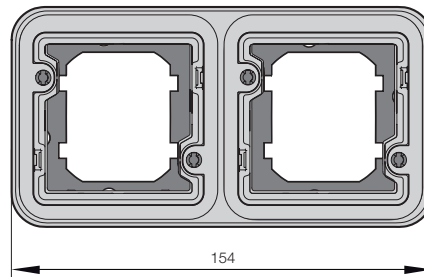

Рис 7: Рамка 3-местная для скрытого монтажа

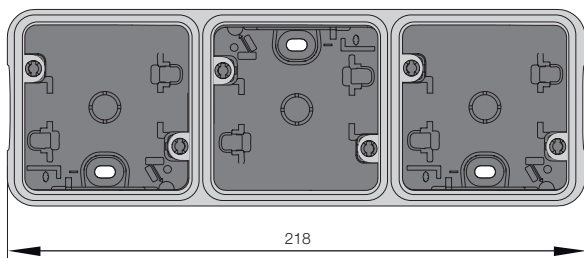

- 1 Отверстия для отвода конденсата (при необходимости можно проделать справа внизу)
- 2 Овальные монтажные отверстия
- 3 Ввод кабеля с обратной стороны
- 4 Места фиксации для 2-контактных соединительных зажимов Wago
- 5 Круглые монтажные отверстия

Рис 4: Монтаж коробки для наружного монтажа

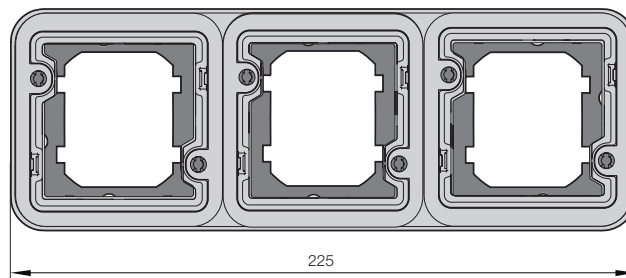
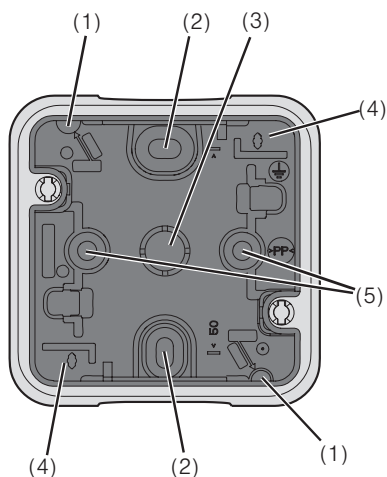
Наружный монтаж Iso-Panzer

Выключатели/кнопки

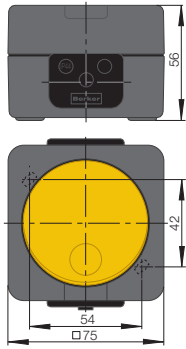

Розетка SCHUKO, 2-местная с откидной крышкой, для наружного монтажа

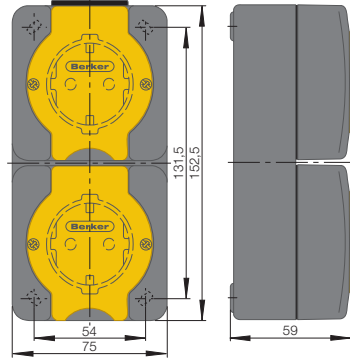

Поворотный переключатель

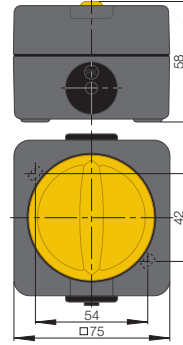

Двойная розетка SCHUKO с откидной крышкой, для наружного монтажа

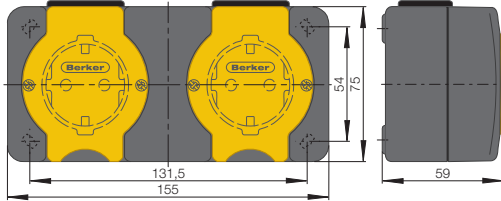

Розетка SCHUKO, для наружного монтажа

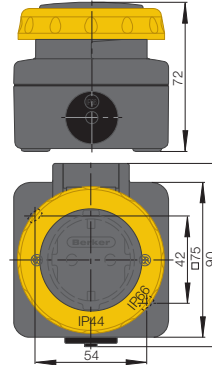

Розетка SCHUKO с откидной крышкой, для наружного монтажа

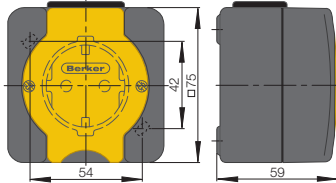

Розетка SCHUKO, 3-местная с откидной крышкой, для наружного монтажа

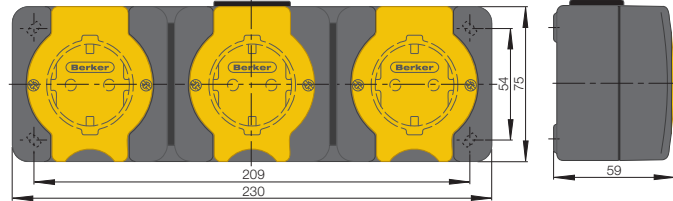

Для наружного монтажа

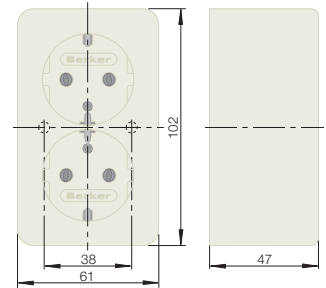
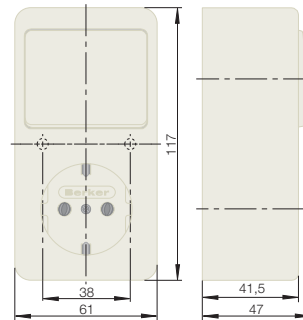
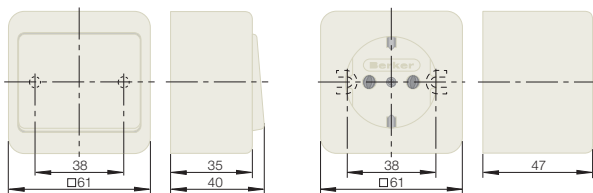

Знаки качества и управляющие символы



Знак качества VDE содержат все изделия производственной программы компании Berker, для которых возможна выдача указанного знака качества.



Нидерланды



Австрия



Норвегия



Франция



Дания



Италия



Швеция



Канада



Бельгия



США



Польша



Финляндия



Швейцария



ENEC - это Европейские Нормы Сертификации Электросистем. Число позади знака обозначает орган сертификации. Например, для VDE этот показатель соответствует 10.



Подтверждение повышенной механической прочности штекерных разъемов по DIN 49400 и DIN 49441, установочное оборудование выполнено из ударпрочных материалов, обеспечивающих повышенную механическую прочность.

SV

Безопасное электроснабжение (дизельный агрегат VDE 0107: 1994-10), опознается позеленой центральной панели

ZSV

Дополнительное безопасное электроснабжение (с помощью батареи VDE 0170: 1994-10), опознается по оранжевой центральной панели



Монтаж на мебели и в мебели. Устройства разрешается монтировать на основаниях с неизвестной степенью пожароопасности.



Не легковоспламеняемый согласно VDE0606 T1: 1984-11, соответствует требованиям Союза Страховщиков Имущества при монтаже на деревянных основаниях.

CE

Все устройства в данном каталоге, которые подпадают по требованиям директив ЕС, имеют соответствующую маркировку знаком ЕС на упаковочной этикетке и самом изделии.

RAL

Определение градаций цветов Институтом управления качеством продукции и маркировки Германии (Deutscher Institut für Gütesicherung und Kennzeichnung e.V.)

EDV

Электронная обработка данных, для особых электрических цепей, опознается по красной центральной панели.

Торговые знаки/марки



Зарегистрированный товарный знак союза товарных знаков SCHUKO e.V.: обозначает розетки по DIN VDE 0620-1 и DIN 49440. Зажимы также подходят для использования в качестве соединительных.



Зарегистрированный товарный знак Союза товарных знаков EDELSTAHL ROSTFREI (легированная нержавеющая сталь).



Зарегистрированная торговая марка ассоциации KNX Association svba, Брюссель.



Зарегистрированный товарный знак общества PERILEX-Gemeinschaft e.V..

Классы/типы защиты



Знак VDE, наносимый на средства подавления радиопомех



Защитная изоляция, класс защиты 2 (международная защита)

IP

Маркирован в соответствии с DIN 40050, IEC 60529, типзащиты устройства от попадания посторонних частиц и влажности.

IP 44

Защита токопроводящих деталей с проводами и т.п. с диаметром более 1 мм от касания и брызг воды со всех сторон. (защита от касания от 1 мм, защита от брызг воды)

IP 55

Защита от вредных отложений пыли и от струи воды из сопла, которая направлена на корпус со всех сторон. (защита от пыли и водяных струй)

IP 66

Защита от отложений пыли и сильных водяных струй со всех сторон. (пыленепроницаемые, влагозащищенные)



Класс защиты III



Взрывозащита, зона 11



Подходит для IP44, класс защиты IP44 обеспечивается только с сопутствующим набором уплотнительных вставок.

Информация по применению/ символы



Лампа накаливания



Люминесцентная лампа



Низковольтная галогенная лампа



Высоковольтная галогенная лампа



Электронный трансформатор



Обычный трансформатор



Монтажная коробка для полых стен



Информационный указатель с номерами страниц для отдельных технических характеристик.



Обозначение температурного диапазона от -25°C до 40°C.

AX

X = люминесцентные лампы – Номинальный ток



См. стр. **i 917**



Датчики движения для скрытого монтажа, монтажная высота 1,1 м



Датчики движения для скрытого монтажа, монтажная высота 2,2 м



Датчики движения для скрытого монтажа, монтажная высота 2,5 м



Реле с микроконтактом Раствор контактов



Полупроводниковый переключательный элемент



Заземление

Свойства материала

Изделия компании Berker не содержат материалов из ПВХ или галогена, за исключением уплотнительных мембран, а также розеток системы монтажа с защитой от касания.







Технические характеристики не имеют обязательной силы. Прилагаемое к изделиям руководство по эксплуатации необходимо соблюдать в любом случае.

Продукты могут отличаться от представленных в каталоге изображений, в частности, в отношении цвета, размера и комплектации. Данные о размерах, оснащении, спектре мощности изделий, а также схемы переключения и подключения не являются обязательными. Компания оставляет за собой право внесения технических и формальных изменений, если это соответствует целям технического прогресса.





Графические знаки в изображении малого разрешения

Чтобы упростить проектирование с помощью графических знаков, наряду с общепринятыми графическими знаками мы разработали свои, в соответствии с нормами, или воспользовались знаками, уже известными на рынке.





Некоторые из новых основных деталей:

-  Электронное устройство
-  Щуп, замыкающий контакт
-  Щуп, размыкающий контакт
-  Щуп, переключающий контакт
-  Щупы, направленные друг к другу или друг в друга, соответствует общей входной клемме
-  Щупы, направленные друг от друга, соответствует раздельной выходной клемме
-  Крышка
-  Устройство KNX
-  Приемник, два направления
-  Инфракрасный ИК
-  Пассивный инфракрасный датчик движения
-  Пассивный инфракрасный датчик присутствия
-  Штекерный соединитель USB
-  Двойной вход
-  Сенсоры

Розетки без защитного контакта

























-  Розетка без защитного (заземляющего) контакта
-  2-местная/двойная штепсельная розетка без защитного контакта
-  Розетка без защитного контакта с повышенной защитой от детей
-  Зарядная розетка с USB-разъемом

Штепсельные розетки с защитным контактом

-  Штекеры SCHUKO
-  Розетка SCHUKO
-  2-местная/двойная штепсельная розетка SCHUKO
-  3-местная розетка SCHUKO
-  Розетка SCHUKO с повышенной защитой от детей

-  2-местная розетка SCHUKO с повышенной защитой детей
-  3-местная розетка SCHUKO с повышенной защитой детей
-  Розетка SCHUKO с откидной крышкой
-  2-местная розетка SCHUKO с откидной крышкой
-  3-местная розетка SCHUKO с откидной крышкой
-  Розетка SCHUKO с откидной крышкой и усиленной защитой от прикосновений
-  Розетка SCHUKO с откидной крышкой и замком
-  2-местная розетка SCHUKO с откидной крышкой и замком
-  Розетка SCHUKO, освещенная
-  Розетка SCHUKO, освещенная, с повышенной защитой от детей
-  Розетка SCHUKO, освещенная с откидной крышкой
-  Розетка SCHUKO, отключаемая, с повышенной защитой от детей
-  Розетка SCHUKO с защитой от перенапряжения
-  Розетка SCHUKO с УЗО, повышенной защитой от детей
-  Трехфазный штекер 3P + N + PE
-  Трехфазная розетка SCHUKO с откидной крышкой 3P + N + PE

Выключатель

-  Выключатель
-  Выключатель с 2 полюсами
-  Выключатель с 2 полюсами с подсветкой/контрольным включением
-  Выключатель с 3 полюсами
-  Выключатель с 3 полюсами с подсветкой/контрольным включением
-  Двойной выключатель
-  Последовательный выключатель, 1 с подсветкой или 1 с контрольным включением
-  Последовательный выключатель, 2 с контрольным включением
-  3-местный выключатель
-  выключатель/переключатель
-  Выключатель/переключатель с подсветкой/контрольным включением
-  крестовой выключатель
-  Крестовой выключатель с подсветкой
-  Двойной выключатель/переключатель
-  Двойной выключатель/переключатель с подсветкой
-  Переключатель со шнурковым приводом
-  Переключатель со шнурковым приводом с подсветкой/контрольным включением
-  Механический таймер с 2 полюсами, выкл.
-  Ключевой переключатель на два направления
-  Ключевой переключатель на два направления с 2 полюсами
-  Комбинация выключателя/переключателя и розетки без защитного контакта
-  Переключатель на два направления и розетка SCHUKO, для наружного монтажа
-  Переключатель на два направления и розетка SCHUKO с откидной крышкой, для наружного монтажа
-  Комбинация выключателя/переключателя и розетки SCHUKO с откидной крышкой, с подсветкой/контрольным включением

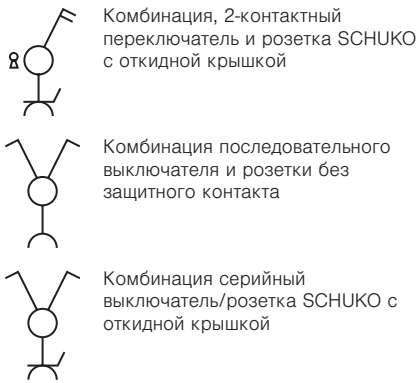

Нажимная кнопка

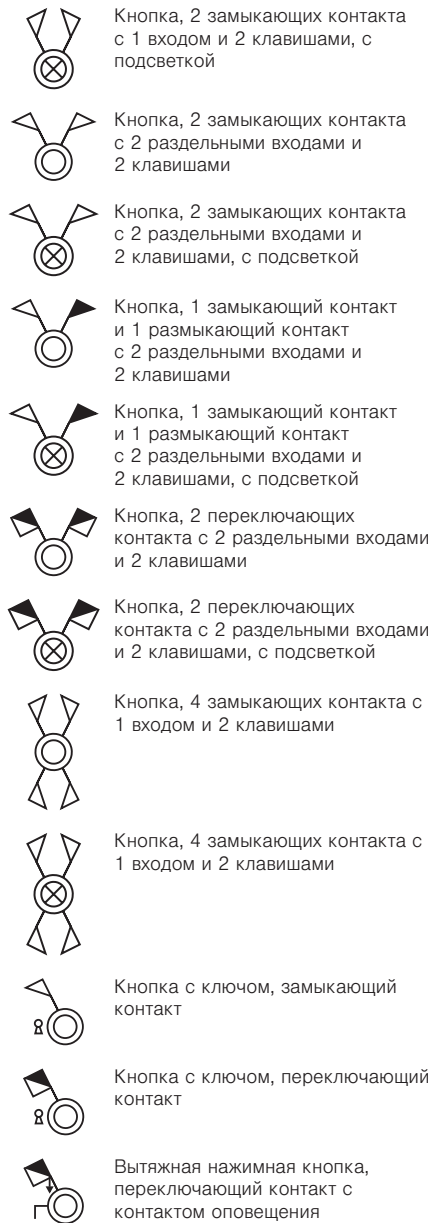
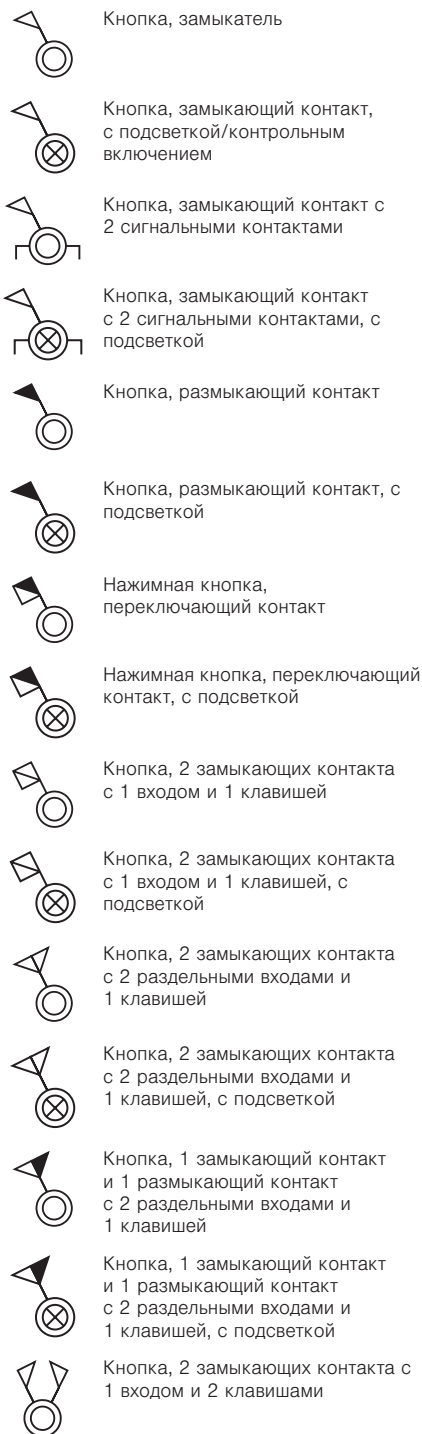

Жалюзиные выключатели/кнопки

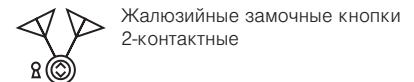

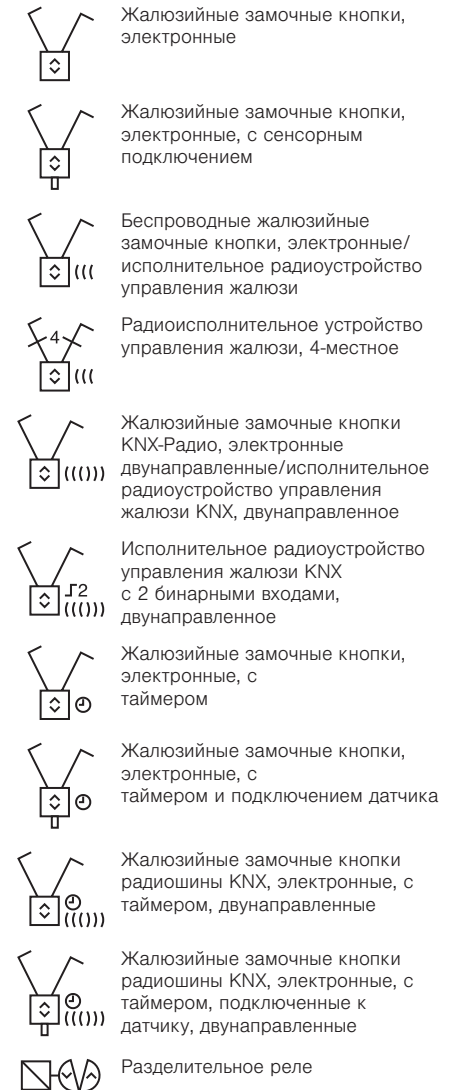

Жалюзиные замочные кнопки электронные



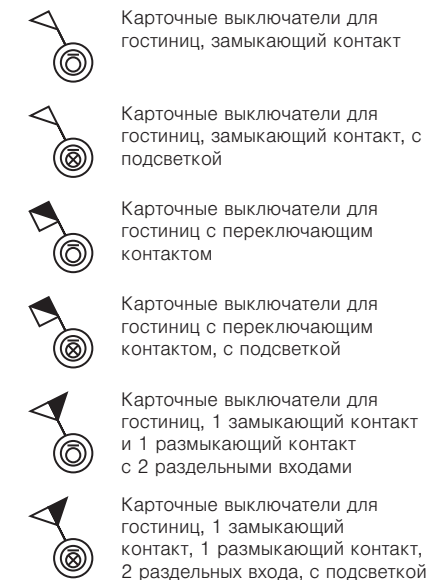

Специальные выключатели/кнопки



 Карточные выключатели для гостиниц, замыкающий с 2 сигнальными контактами

 Карточные выключатели для гостиниц, замыкающий контакт с 2 сигнальными контактами, с подсветкой

 3-ступенчатый выключатель с положением 0

 3-ступенчатый выключатель без положения 0

Электронные переключатели/компоненты

 Реле времени с датчиком движения

 Устройство отсоединения электросети REG

 Карточные выключатели для гостиниц, замыкающий контакт, с временем работы по инерции, с подсветкой

 Электронный переключатель

 Электронный выключатель с радиоуправлением

 Двухнаправленный электронный выключатель Радиосины KNX с датчиком движения

 Электронный выключатель с датчиком движения

 Электронный выключатель с инфракрасным датчиком движения

 Двухнаправленный электронный выключатель Радиосины KNX с датчиком движения

 Электронный выключатель с датчиком присутствия

 Электронный переключатель, 2-местный

 Двухнаправленный 2-местный электронный выключатель Радиосины KNX

 Релейный выключатель

 Релейный выключатель с временем работы по инерции/силовая часть реле

 Релейный выключатель с радиоуправлением/исполнительный элемент с радиоуправлением

 Релейный выключатель Радиосины KNX двухнаправленный/исполнительный элемент Радиосины KNX двухнаправленный

 Исполнительный элемент Радиосины KNX, двухнаправленный с бинарным входом

 Релейный выключатель с датчиком движения

 Релейный выключатель с инфракрасным датчиком движения

 Релейный выключатель Радиосины KNX, с датчиком движения, двухнаправленный

 Релейный выключатель с датчиком присутствия

 Релейный выключатель с инфракрасным датчиком присутствия

 Релейный выключатель с таймером

 Релейный выключатель с таймером и подключением датчика

 Релейный выключатель Радиосины KNX с таймером, двухнаправленный

 Релейный выключатель, 2-канальный

 Релейный выключатель, 2-канальный, с временем работы по инерции/силовая часть реле, 2-канальная

 Релейный выключатель с датчиком движения, 2-канальный

 Релейный выключатель с инфракрасным датчиком движения, 2-канальный

 Релейный выключатель с датчиком присутствия, 2-канальный

 Исполнительный элемент включения с радиоуправлением, 4-местный

 Радиоисполнительный элемент включения для штекера SCHUKO

 Исполнительный элемент включения Радиосины KNX для штекера SCHUKO, двухнаправленный

 Дополнительное электронное устройство

 Дополнительное устройство для датчика движения

 Дополнительное устройство для датчика присутствия

 Электронный трансформатор

 Сетевой блок для подключения

 Усилитель ретранслятора радиосигнала

 Радио KNX, устройство сопряжения коммуникационных устройств, для наружного монтажа двунаправленное

**Поворотный световой регулятор
Поворотные устройства управления**

 Поворотный световой регулятор с выключателем

 Поворотный световой регулятор с переключателем

 Поворотный потенциометр 1—10 В с выключателем

 Поворотный потенциометр 1—10 В с размыкателем

 Поворотный потенциометр DALI с выключателем

 Поворотный потенциометр DALI с выключателем и блоком питания от сети

 Регулятор скорости вращения с выключателем и дополнительным контактом

**Нажимной диммер Нажимные
устройства управления**

 Кнопочный диммер

 Нажимной диммер с радиоуправлением

 Исполнительное устройство диммера с радиоуправлением для штекера SCHUKO

 Нажимной диммер Радиосины KNX, двухнаправленный

 Нажимной диммер с датчиком движения

 Нажимной диммер с инфракрасным датчиком движения

 Нажимной диммер Радиосины KNX с датчиком движения, двухнаправленный

 Нажимной диммер с датчиком присутствия

 Кнопочный блок управления на 1—10 В

 Инфракрасный кнопочный блок управления на 1—10 В

 Беспроводной кнопочный блок управления на 1—10 В

- Кнопочный блок управления на 1–10 В с датчиком движения
- Кнопочный блок управления на 1–10 В с датчиком присутствия PIR
- Кнопочный блок управления на 1–10 В с инфракрасным датчиком движения
- Инфракрасный кнопочный блок управления DALI
- Серийный нажимной диммер
- Нажимной диммер последовательного включения
- Радиошины KNX, двунаправленный 4-местный
- Радиошины KNX, 4-местный двунаправленный
- Усилитель мощности диммера

Общие приложения

- Заглушка
- Кабельный вывод
- Световой сигнал
- Световой сигнал, 2-й

Компоненты без кабельного соединения

- Ручной радиопередатчик
- Ручной радиопередатчик KNX, 2-канальный, двунаправленный
- Ручной радиопередатчик KNX, 4-канальный, двунаправленный
- Ручной радиопередатчик KNX, 6-канальный, двунаправленный
- Ручной радиопередатчик KNX, 18-канальный, двунаправленный
- Настенный радиопередатчик
- Настенный радиопередатчик, 2-местный
- Настенный радиопередатчик, 3-местный
- Настенный радиопередатчик, 4-местный
- Настенный радиопередатчик KNX, двунаправленный
- Настенный радиопередатчик KNX, 2-местный, двунаправленный

- Радиодатчик движения
- Радиодатчик движения KNX, двунаправленный
- Радиодатчик присутствия
- Ручной ИК-передатчик

Данные/телекоммуникация

- Розетка для стерео-динамиков
- Розетка для стереодинамиков
- Антенная розетка для ТВ
- Розетка TAE
- Розетка TDO
- Розетка UAE
- Розетка TAE/UAE
- Гнездо под разъем HDMI
- Розетка VGA
- Гнездо под разъем S-Video
- Гнездо под разъем «тюльпан»
- Гнездо под разъем «тюльпан» и S-Video
- Гнездо USB и гнездовая розетка

Техника безопасности

- Замок-выключатель Устройства контроля и оповещения, общее
- Сирена
- Сирена сигнала тревоги с круговым проблеском
- Сигнализаторы дыма
- Магнитный контакт
- Магнитный радиокontakt
- Магнитный радиокontakt KNX, двунаправленный
- Центральное устройство сигнализации
- Центральное устройство сигнализации KNX
- Размыкающий блок-контакт
- Блокирующий коммутационный контакт
- Запорный элемент
- Датчик разбития стекла
- Распределительная клемма сигнала тревоги

- Модуль защиты от перенапряжения
- УЗО
- Ограничитель тока включения

Компоненты управления климатом

- Электро-термический сервопривод
- Регулятор температуры с замыкателем и таймером
- Регулятор температуры с замыкателем, датчиком и таймером
- Регулятор температуры с размыкающим контактом, выключателем и лампой
- Регулятор температуры с замыкателем, датчиком, выключателем и лампой
- Регулятор температуры, реле с переключающим контактом
- Датчик температуры пола / дистанционный датчик

**Бытовая радиоэлектронная аппаратура
Дверная коммуникация**

- Радио УКВ
- Усилитель
- Док-станция для iPod/iPhone
- Динамик
- Антенна

Клиническая установка

- Розетка выравнивания потенциалов

Сенсоры/входы

- Датчик яркости
- Датчик ветра
- Датчик осадков
- Радиодатчик яркости KNX, двунаправленный
- Бинарный радиовход 2-местный два направления
- Радиопередатчик, 2-местный, для скрытого монтажа
- Радио-кнопочный интерфейс 4-местный, для скрытого монтажа

арт. №	стр.	арт. №	стр.	арт. №	стр.	арт. №	стр.
1001 01	517	1011 22 14	455	1011 99 49	214	1012 60 82	292
1001 09	517	1011 22 16	456	1011 99 59	217	1012 60 83	310
1001 20 04	466	1011 22 35	456	1011 99 69	217	1012 60 84	293
1001 20 14	466	1011 22 45	454	1012 20 04	531	1012 60 86	292
1001 20 45	466	1011 22 74	454	1012 20 09	531	1012 60 89	292
1001 20 55	467	1011 22 79	456	1012 20 14	530	1 0126 08 9C	295
1001 20 74	466	1011 22 84	455	1012 20 16	531	1012 60 92	302
1001 20 83	467	1011 22 89	454	1012 20 45	530	1012 60 94	303
1001 20 84	466	1011 23 34	448	1012 20 74	530	1012 60 96	302
1001 20 89	466	1011 23 39	448	1012 20 84	530	1012 60 99	302
1004 90 04	138	1011 23 44	448	1012 20 89	530	1012 64 14	236
1004 90 11	138	1011 23 49	448	1012 21 04	443	1012 64 24	234
1005 00 01	138	1011 23 54	447	1012 21 09	444	1012 66 16	236
1005 00 02	138	1011 23 59	447	1012 21 14	443	1012 66 26	234
1005 00 69	138	1011 23 64	447	1012 21 16	444	1012 69 04	235
1005 70 03	138	1011 23 69	446	1012 21 25	444	1012 69 09	236
1005 70 04	138	1011 23 74	446	1012 21 35	444	1012 69 14	234
1005 70 06	138	1011 23 79	445	1012 21 45	442	1012 69 19	234
1005 70 09	138	1011 23 84	445	1012 21 69	444	1012 89 12	215
1009 14 04	196	1011 23 89	445	1012 21 74	442	1012 89 19	216
1009 14 14	197	1011 30 01	225	1012 21 79	444	1012 89 62	215
1009 16 06	196	1011 30 04	224	1012 21 84	443	1012 89 82	214
1009 16 16	197	1011 30 05	224	1012 21 89	442	1012 99 09	214
1009 19 09	196	1011 30 12	225	1012 22 04	455	1012 99 19	216
1009 19 19	197	1011 30 16	226	1012 22 09	456	1012 99 39	215
1009 20	509	1011 30 21	225	1012 22 14	455	1012 99 49	214
1009 20 35	510	1011 30 22	225	1012 22 16	456	1012 99 59	217
1009 20 45	434	1011 30 25	224	1012 22 25	456	1012 99 69	217
1009 20 79	510	1011 30 46	226	1012 22 35	456	1013 20 04	531
1009 20 89	434	1011 36 06	235	1012 22 45	454	1013 20 09	531
1009 21	509	1011 36 09	235	1012 22 69	456	1013 20 14	530
1009 60 72	275	1011 39 04	224	1012 22 74	454	1013 20 16	531
1009 60 74	275	1011 60 12	293	1012 22 79	456	1013 20 45	530
1009 60 76	275	1011 60 14	295	1012 22 84	455	1013 20 74	530
1009 60 79	275	1011 60 16	294	1012 22 89	454	1013 20 84	530
1009 60 82	275	1011 60 19	294	1012 23 34	448	1013 20 89	530
1009 60 84	275	1011 60 20	311	1012 23 39	448	1013 21 04	443
1009 60 86	275	1011 60 30	311	1012 23 44	448	1013 21 09	444
1009 60 89	275	1011 60 62	293	1012 23 49	448	1013 21 14	443
1009 89 12	197	1011 60 74	310	1012 23 54	447	1013 21 16	444
1009 89 19	197	1011 60 76	310	1012 23 59	447	1013 21 25	444
1009 89 82	196	1011 60 79	310	1012 23 64	447	1013 21 35	444
1009 89 89	196	1011 60 82	292	1012 23 69	446	1013 21 45	442
1010 00	400	1011 60 83	310	1012 23 74	446	1013 21 69	444
1010 70 00	276	1011 60 84	293	1012 23 79	445	1013 21 74	442
1010 71 00	276	1011 60 86	292	1012 23 84	445	1013 21 79	444
1010 72 00	276	1011 60 89	292	1012 23 89	445	1013 21 84	443
1010 76 00	434	1 0116 08 9C	295	1012 30 01	225	1013 21 89	442
1010 77 00	434	1011 60 92	302	1012 30 04	224	1013 22 04	455
1011 20 04	531	1011 60 94	303	1012 30 05	224	1013 22 09	456
1011 20 09	531	1011 60 96	302	1012 30 12	225	1013 22 14	455
1011 20 14	530	1011 60 99	302	1012 30 16	226	1013 22 16	456
1011 20 16	531	1011 64 14	236	1012 30 21	225	1013 22 25	456
1011 20 45	530	1011 64 24	234	1012 30 22	225	1013 22 35	456
1011 20 74	530	1011 66 16	236	1012 30 25	224	1013 22 45	454
1011 20 84	530	1011 66 26	234	1012 30 46	226	1013 22 69	456
1011 20 89	530	1011 69 04	235	1012 36 06	235	1013 22 74	454
1011 21 04	443	1011 69 09	236	1012 36 09	235	1013 22 79	456
1011 21 09	444	1011 69 14	234	1012 39 04	224	1013 22 84	455
1011 21 14	443	1011 69 19	234	1012 60 12	293	1013 22 89	454
1011 21 16	444	1011 89 12	215	1012 60 14	295	1013 23 34	448
1011 21 35	444	1011 89 19	216	1012 60 16	294	1013 23 39	448
1011 21 45	442	1011 89 62	215	1012 60 19	294	1013 23 44	448
1011 21 74	442	1011 89 82	214	1012 60 20	311	1013 23 49	448
1011 21 79	444	1011 89 89	214	1012 60 30	311	1013 23 54	447
1011 21 84	443	1011 99 09	214	1012 60 62	293	1013 23 59	447
1011 21 89	442	1011 99 19	216	1012 60 74	310	1013 23 64	447
1011 22 04	455	1011 99 39	215	1012 60 76	310	1013 23 69	446
1011 22 09	456	1011 99 45	215	1012 60 79	310	1013 23 74	446

арт. №	стр.	арт. №	стр.	арт. №	стр.	арт. №	стр.
1013 23 79	445	1014 22 89	454	1015 22 45	454	1019 89 82	138
1013 23 84	445	1014 23 34	448	1015 22 74	454	1019 89 89	138
1013 23 89	445	1014 23 39	448	1015 22 84	455	1021 12	413
1013 30 01	225	1014 23 44	448	1015 22 89	454	1021 22	413
1013 30 04	224	1014 23 49	448	1015 23 34	448	1021 32	413
1013 30 05	224	1014 23 54	447	1015 23 39	448	1022 36 06	235
1013 30 12	225	1014 23 59	447	1015 23 44	448	1022 36 09	235
1013 30 16	226	1014 23 64	447	1015 23 49	448	1022 50	609
1013 30 21	225	1014 23 69	446	1015 23 54	447	1022 51	609
1013 30 22	225	1014 30 01	225	1015 23 59	447	1022 59	609
1013 30 25	224	1014 30 04	224	1015 23 64	447	1022 60 12	293
1013 30 46	226	1014 30 05	224	1015 23 69	446	1022 60 14	295
1013 36 06	235	1014 30 12	225	1015 30 01	225	1022 60 16	294
1013 36 09	235	1014 30 16	226	1015 30 04	224	1022 60 19	294
1013 39 04	224	1014 30 21	225	1015 30 05	224	1022 60 83	310
1013 60 12	293	1014 30 22	225	1015 30 12	225	1022 60 92	303
1013 60 14	295	1014 30 25	224	1015 30 16	226	1022 60 94	304
1013 60 16	294	1014 30 46	226	1015 30 21	225	1022 60 99	303
1013 60 19	294	1014 36 06	235	1015 30 22	225	1022 89 12	215
1013 60 20	311	1014 36 09	235	1015 30 25	224	1022 89 19	216
1013 60 30	311	1014 39 04	224	1015 30 46	226	1022 99 19	216
1013 60 62	293	1014 60 12	293	1015 36 06	235	1022 99 59	217
1013 60 74	310	1014 60 14	295	1015 36 09	235	1022 99 69	217
1013 60 76	310	1014 60 16	294	1015 39 04	224	1023 36 06	235
1013 60 79	310	1014 60 19	294	1015 60 12	293	1023 36 09	235
1013 60 82	292	1014 60 62	293	1015 60 14	295	1023 60 12	293
1013 60 83	310	1014 60 74	310	1015 60 16	294	1023 60 14	295
1013 60 84	293	1014 60 76	310	1015 60 19	294	1023 60 16	294
1013 60 86	292	1014 60 79	310	1015 60 62	293	1023 60 19	294
1013 60 89	292	1014 60 82	292	1015 60 74	310	1023 60 83	310
1 0136 08 9C	295	1014 60 83	310	1015 60 76	310	1023 60 92	303
1013 60 92	302	1014 60 84	293	1015 60 79	310	1023 60 94	304
1013 60 94	303	1014 60 86	292	1015 60 82	292	1023 60 99	303
1013 60 96	302	1014 60 89	292	1015 60 83	310	1023 89 12	215
1013 60 99	302	1 0146 08 9C	295	1015 60 84	293	1023 89 19	216
1013 64 14	236	1014 60 92	302	1015 60 86	292	1023 99 19	216
1013 64 24	234	1014 60 94	303	1015 60 89	292	1023 99 59	217
1013 66 16	236	1014 60 96	302	1 0156 08 9C	295	1023 99 69	217
1013 66 26	234	1014 60 99	302	1015 60 92	302	1024 36 06	235
1013 69 04	235	1014 64 14	236	1015 60 94	303	1024 36 09	235
1013 69 09	236	1014 64 24	234	1015 60 96	302	1024 60 12	293
1013 69 14	234	1014 66 16	236	1015 60 99	302	1024 60 14	295
1013 69 19	234	1014 66 26	234	1015 64 14	236	1024 60 16	294
1013 89 12	215	1014 69 04	235	1015 64 24	234	1024 60 19	294
1013 89 19	216	1014 69 09	236	1015 66 16	236	1024 60 83	310
1013 89 62	215	1014 69 14	234	1015 66 26	234	1024 89 12	215
1013 89 82	214	1014 69 19	234	1015 69 04	235	1024 89 19	216
1013 89 89	214	1014 89 12	215	1015 69 09	236	1024 99 19	216
1013 99 09	214	1014 89 19	216	1015 69 14	234	1024 99 59	217
1013 99 19	216	1014 89 62	215	1015 69 19	234	1024 99 69	217
1013 99 39	215	1014 89 82	214	1015 89 12	215	1025 36 06	235
1013 99 49	214	1014 89 89	214	1015 89 19	216	1025 36 09	235
1013 99 59	217	1014 99 09	214	1015 89 62	215	1025 60 12	293
1013 99 69	217	1014 99 19	216	1015 89 82	214	1025 60 14	295
1014 21 04	443	1014 99 39	215	1015 89 89	214	1025 60 16	294
1014 21 09	444	1014 99 49	214	1015 99 09	214	1025 60 19	294
1014 21 14	443	1014 99 59	217	1015 99 19	216	1025 60 83	310
1014 21 16	444	1014 99 69	217	1015 99 39	215	1025 89 12	215
1014 21 45	442	1015 21 04	443	1015 99 49	214	1025 89 19	216
1014 21 74	442	1015 21 09	444	1015 99 59	217	1025 99 19	216
1014 21 84	443	1015 21 14	443	1015 99 69	217	1025 99 59	217
1014 21 89	442	1015 21 16	444	1019 14 04	138	1025 99 69	217
1014 22 04	455	1015 21 45	442	1019 16 06	138	1029 00 01	412
1014 22 09	456	1015 21 74	442	1019 19 09	138	1029 00 02	412
1014 22 14	455	1015 21 84	443	1019 20 45	138	1029 00 62	412
1014 22 16	456	1015 21 89	442	1019 20 89	138	1029 00 69	412
1014 22 45	454	1015 22 04	455	1019 60 82	275	1029 90 04	412
1014 22 74	454	1015 22 09	456	1019 60 84	138	1029 90 11	412
1014 22 84	455	1015 22 14	455	1019 60 86	138	1030 00 01	412
		1015 22 16	456	1019 60 89	138	1030 00 02	412

арт. №	стр.	арт. №	стр.	арт. №	стр.	арт. №	стр.
1030 00 62	412	1043 99 09	219	1079 02 69	92	1087 00 69	113
1030 00 69	412	1043 99 39	219	1079 03 01	91	1087 01 01	113
1030 90 04	412	1043 99 49	219	1079 03 02	91	1087 01 02	113
1030 90 11	412	1044 00 01	400	1079 03 04	91	1087 01 04	113
1031 00 01	412	1044 00 02	400	1079 04 01	91	1087 71 03	113
1031 00 02	412	1044 00 04	400	1079 04 02	91	1087 71 04	113
1031 00 69	412	1045 00 01	400	1079 04 04	91	1087 71 06	113
1031 90 04	412	1045 00 02	400	1079 05 01	92	1087 71 09	113
1031 90 11	412	1045 00 69	400	1079 05 02	92	1088 00 01	113
1033 14 04	125	1045 01 01	400	1079 05 04	92	1088 00 02	113
1033 16 06	125	1045 01 02	400	1079 71 03	91	1088 00 69	113
1033 19 09	125	1045 01 69	400	1079 71 04	91	1088 01 01	113
1033 60 82	125	1045 70 03	349	1079 71 06	91	1088 01 02	113
1033 60 84	125	1045 70 04	349	1079 71 09	91	1088 01 04	113
1033 60 86	125	1045 70 06	349	1079 72 03	91	1088 71 03	113
1033 60 89	125	1045 70 09	349	1079 72 04	91	1088 71 04	113
1033 89 12	125	1045 71 06	349	1079 72 06	91	1088 71 06	113
1033 89 19	125	1045 71 09	349	1079 72 09	91	1088 71 09	113
1034 00 01	125	1051 60 92	303	1079 73 03	92	1090	465
1034 00 02	125	1051 60 94	304	1079 73 04	92	1090 09	465
1034 00 04	125	1051 60 99	303	1079 73 06	92	1091	524
1035 01 01	125	1052 50	678	1079 73 09	92	1091 09	524
1035 01 02	125	1052 60 92	303	1080 14 04	89	1092 00	524
1035 01 69	125	1052 60 94	304	1080 16 06	89	1092 19	524
1035 70 03	125	1052 60 99	303	1080 19 09	89	1093 00	524
1035 70 04	125	1052 70 03	363	1080 20 45	89	1093 09	524
1035 70 06	125	1052 70 04	363	1080 20 89	89	1094	465
1035 70 09	125	1052 70 06	363	1080 60 82	89	1094 09	465
1037	510	1052 70 09	363	1080 60 84	89	1095	465
1037 01	510	1053 40	678	1080 60 86	89	1095 09	465
1038 20 45	125	1053 60 92	303	1080 60 89	89	1096 14 04	112
1038 20 89	125	1053 60 94	304	1080 89 82	89	1096 16 06	112
1039 20	499	1053 60 99	303	1080 89 89	89	1096 19 09	112
1039 21	499	1053 70 03	363	1081 14 04	90	1096 20 45	113
1040	498	1053 70 04	363	1081 16 06	90	1096 20 89	113
1040 01	498	1053 70 06	363	1081 19 09	90	1096 60 82	112
1041 16 06	229	1053 70 09	363	1081 60 82	91	1096 60 84	112
1041 19 09	229	1054 40	678	1081 60 84	91	1096 60 86	112
1041 70 03	363	1055	678	1081 60 86	91	1096 60 89	112
1041 70 04	363	1056 00	401	1081 60 89	91	1096 89 82	112
1041 70 06	363	1057 00	401	1081 89 82	90	1096 89 89	112
1041 70 09	363	1058 00	401	1081 89 89	90	1102	524
1041 89 35	457	1061	683	1082 19 09	91	1102 09	524
1041 89 82	219	1064 20	500	1082 60 82	91	1108 00 01	141
1041 89 89	219	1064 21	500	1082 60 84	91	1108 00 02	141
1041 99 09	219	1070 01 01	140	1082 60 86	91	1108 00 69	141
1041 99 39	219	1070 01 02	140	1082 60 89	91	1108 01 01	143
1041 99 49	219	1070 01 04	140	1082 89 82	91	1108 01 02	143
1042 16 06	229	1071 01 01	141	1082 89 89	91	1108 01 69	143
1042 19 09	229	1071 01 02	141	1083 19 09	92	1108 70 03	141
1042 70 03	363	1071 01 04	141	1083 60 82	92	1108 70 04	141
1042 70 04	363	1077 00 01	89	1083 60 84	92	1108 70 06	141
1042 70 06	363	1077 00 02	89	1083 60 86	92	1108 70 09	141
1042 70 09	363	1077 00 69	89	1083 60 89	92	1108 71 03	143
1042 89 35	457	1077 01 01	89	1083 89 82	92	1108 71 04	143
1042 89 82	219	1077 01 02	89	1083 89 89	92	1108 71 06	143
1042 89 89	219	1077 01 04	89	1084 14 04	112	1108 71 09	143
1042 99 09	219	1077 71 03	89	1084 16 06	112	1108 90 04	141
1042 99 39	219	1077 71 04	89	1084 19 09	112	1108 90 11	141
1042 99 49	219	1077 71 06	89	1084 20 45	113	1108 91 04	143
1043 16 06	229	1077 71 09	89	1084 20 89	113	1108 91 11	143
1043 19 09	229	1079 00 01	91	1084 60 82	112	1109 14 04	141
1043 70 03	363	1079 00 02	91	1084 60 84	112	1109 14 14	143
1043 70 04	363	1079 00 69	91	1084 60 86	112	1109 16 06	141
1043 70 06	363	1079 01 01	91	1084 60 89	112	1109 16 16	143
1043 70 09	363	1079 01 02	91	1084 89 82	112	1109 19 09	141
1043 89 35	457	1079 01 69	91	1084 89 89	112	1109 19 19	143
1043 89 82	219	1079 02 01	92	1087 00 01	113	1109 60 72	143
1043 89 89	219	1079 02 02	92	1087 00 02	113	1109 60 74	270

арт. №	стр.	арт. №	стр.	арт. №	стр.	арт. №	стр.
1109 60 76	143	1140 00 02	401	1170 19 09	127	1196 60 89	147
1109 60 79	143	1140 00 69	401	1170 20 45	127	1196 89 82	146
1109 60 82	141	1140 90 04	401	1170 20 89	127	1196 89 89	146
1109 60 84	141	1140 90 11	401	1170 60 82	127	1198 14 04	56
1109 60 86	141	1141 00 01	401	1170 60 84	127	1198 16 06	56
1109 60 89	141	1141 00 02	401	1170 60 86	127	1198 19 09	56
1109 89 82	141	1141 00 69	401	1170 60 89	127	1198 20 45	56
1109 89 89	141	1141 90 04	401	1170 70 03	127	1198 20 89	56
1109 90 82	143	1141 90 11	401	1170 70 04	127	1198 60 82	56
1109 90 89	143	1146 14 04	25	1170 70 06	127	1198 60 84	56
1124 14 04	53	1146 16 06	25	1170 70 09	127	1198 60 86	56
1124 16 06	53	1146 19 09	25	1177 00 01	391	1198 60 89	56
1124 19 09	53	1146 20 45	26	1177 00 02	391	1198 89 82	56
1124 20 45	54	1146 20 89	26	1177 00 69	391	1198 89 89	56
1124 20 89	54	1146 60 82	25	1177 90 04	391	1201 01 11	136
1124 60 82	53	1146 60 84	25	1177 90 11	391	1201 01 12	136
1124 60 84	53	1146 60 86	25	1181 14 04	129	1201 01 79	136
1124 60 86	53	1146 60 89	25	1181 16 06	129	1201 70 13	135
1124 60 89	53	1146 89 82	25	1181 19 09	129	1201 70 14	135
1124 89 82	53	1146 89 89	25	1181 20 45	130	1201 70 16	135
1124 89 89	53	1147 00 01	26	1181 20 89	130	1201 70 19	135
1130 89 82	44	1147 00 02	26	1181 60 82	130	1202 00 02	136
1130 89 89	44	1147 00 69	26	1181 60 84	130	1202 00 04	136
1130 99 09	44	1147 70 06	26	1181 60 86	130	1202 00 21	136
1130 99 39	44	1147 70 09	26	1181 60 89	130	1203 14 04	135
1130 99 49	44	1147 90 04	26	1181 89 82	129	1203 16 06	135
1134 00 01	44	1147 90 11	26	1181 89 89	129	1203 19 09	135
1134 00 02	44	1154 00 01	142	1182 00 01	130	1203 20 45	136
1134 00 04	44	1154 00 02	142	1182 00 02	130	1203 20 89	136
1134 00 21	114	1154 00 69	142	1182 00 69	130	1203 35 12	629
1134 00 22	114	1154 10 01	142	1182 70 03	130	1203 35 15	629
1134 00 24	114	1154 10 02	142	1182 70 04	130	1203 35 22	629
1135 00 01	44	1154 10 04	142	1182 70 06	130	1203 35 25	629
1135 00 02	44	1154 71 03	142	1182 70 09	130	1203 35 32	630
1135 00 21	114	1154 71 04	142	1182 90 04	130	1203 35 35	630
1135 00 22	114	1154 71 06	142	1182 90 11	130	1203 35 42	642
1135 00 69	44	1154 71 09	142	1184 00 01	147	1203 35 45	642
1135 00 89	114	1155 00 01	142	1184 00 02	147	1203 35 52	642
1135 70 03	44	1155 00 02	142	1184 00 04	147	1203 35 55	642
1135 70 04	44	1155 00 69	142	1184 70 03	147	1203 35 62	642
1135 70 06	44	1155 01 01	143	1184 70 04	147	1203 35 65	642
1135 70 09	44	1155 01 02	143	1184 70 06	147	1203 60 82	135
1135 72 03	114	1155 01 69	143	1184 70 09	147	1203 60 84	135
1135 72 04	114	1155 10 01	142	1185 00 01	147	1203 60 86	135
1135 72 06	114	1155 10 02	142	1185 00 02	147	1203 60 89	135
1135 72 09	114	1155 10 04	142	1185 00 69	147	1203 89 82	135
1137 14 04	44	1155 91 04	143	1190 14 04	78	1203 89 89	135
1137 14 24	114	1155 91 11	143	1190 16 06	78	1204 00 12	403
1137 16 06	44	1165 00 01	54	1190 19 09	78	1204 00 69	403
1137 16 26	114	1165 00 02	54	1190 89 82	78	1204 60 82	282
1137 19 09	44	1165 00 69	54	1190 89 89	78	1204 60 89	282
1137 19 29	114	1165 01 01	54	1196 14 04	146	1204 70 09	355
1137 20 35	114	1165 01 02	54	1196 16 06	146	1204 89 82	203
1137 20 45	44	1165 01 04	54	1196 19 09	146	1204 89 89	203
1137 20 79	114	1165 70 03	54	1196 20 35	502	1204 90 04	403
1137 20 89	44	1165 70 04	54	1196 20 45	147	1204 99 09	203
1137 60 72	114	1165 70 06	54	1196 20 79	502	1216 00 02	405
1137 60 74	114	1165 70 09	54	1196 20 89	147	1216 00 69	405
1137 60 76	114	1167 00 01	56	1196 35 02	630	1216 60 89	283
1137 60 79	114	1167 00 02	56	1196 35 05	630	1216 70 09	357
1137 60 82	44	1167 00 69	56	1196 35 12	630	1216 89 82	204
1137 60 84	44	1167 70 03	56	1196 35 15	630	1216 89 89	204
1137 60 86	44	1167 70 04	56	1196 35 22	643	1216 90 04	405
1137 60 89	44	1167 70 06	56	1196 35 25	643	1216 99 09	204
1137 89 22	114	1167 70 09	56	1196 35 32	643	1217 00 02	405
1137 89 29	114	1167 90 04	56	1196 35 35	643	1217 00 69	405
1137 89 82	44	1167 90 11	56	1196 60 82	147	1217 60 89	283
1137 89 89	44	1170 14 04	127	1196 60 84	147	1217 70 09	356
1140 00 01	401	1170 16 06	127	1196 60 86	147	1217 89 82	204

арт. №	стр.	арт. №	стр.	арт. №	стр.	арт. №	стр.
1217 89 89	204	1244 00 69	404	1298 00 02	403	1309 60 86	296
1217 90 04	405	1244 60 89	283	1298 00 69	403	1309 60 89	295
1217 99 09	204	1244 71 09	356	1298 60 89	282	1 3096 08 9C	296
1218 00 02	405	1244 89 82	203	1298 70 09	356	1309 60 92	304
1218 00 69	405	1244 89 89	203	1298 89 82	203	1309 60 94	305
1218 60 89	283	1244 90 04	404	1298 89 89	203	1309 60 96	304
1218 71 09	357	1244 99 09	203	1298 90 04	403	1309 60 99	304
1218 89 82	204	1247 00 04	54	1298 99 09	203	1309 64 14	239
1218 89 89	204	1249 00 02	407	1299 00 02	407	1309 64 24	237
1218 90 04	405	1249 00 69	407	1299 00 69	407	1309 66 16	238
1218 99 09	204	1249 60 89	285	1299 60 89	285	1309 66 26	237
1219 00 02	406	1249 70 09	358	1299 71 09	358	1309 69 04	237
1219 00 69	406	1249 89 82	206	1299 89 82	206	1309 69 09	238
1219 60 89	284	1249 89 89	206	1299 89 89	206	1309 69 14	237
1219 70 09	357	1249 90 04	407	1299 90 04	407	1309 69 19	236
1219 89 82	205	1249 99 09	206	1299 99 09	206	1309 70 03	362
1219 89 89	205	1251 00 02	406	1300 00 02	408	1309 70 04	362
1219 90 04	406	1251 00 69	406	1300 00 69	408	1309 70 06	362
1219 99 09	205	1251 60 89	284	1300 60 89	286	1309 70 09	361
1220	56	1251 70 09	357	1300 71 09	359	1309 89 82	218
1221	504	1251 89 82	205	1300 89 82	207	1309 89 89	218
1222	504	1251 89 89	205	1300 89 89	207	1309 99 09	218
1223 00 02	406	1251 90 04	406	1300 90 14	408	1309 99 39	219
1223 00 69	406	1251 99 09	205	1300 99 09	207	1309 99 49	218
1223 60 89	284	1252 00 02	406	1301 00 02	408	1311	554
1223 71 09	358	1252 00 69	406	1301 00 69	408	1313 00 01	410
1223 89 82	205	1252 60 89	284	1301 60 89	286	1313 00 02	410
1223 89 89	205	1252 70 09	358	1301 71 09	359	1313 00 07	415
1223 90 04	406	1252 89 82	205	1301 89 82	207	1313 00 62	412
1223 99 09	205	1252 89 89	205	1301 89 89	207	1313 00 69	410
1224 00 02	404	1252 90 04	406	1301 90 04	408	1313 70 03	361
1224 00 69	404	1252 99 09	205	1301 99 09	207	1313 70 04	361
1224 90 04	404	1253 00 69	407	1302 00 02	409	1313 70 06	360
1225	504	1253 60 89	285	1302 00 69	409	1313 70 09	360
1225 01	504	1253 70 09	358	1302 90 04	409	1314 00 01	411
1226	504	1253 89 82	206	1305 00 02	403	1314 00 02	412
1227	504	1253 89 89	206	1305 00 69	403	1314 00 04	411
1229	504	1253 90 04	407	1305 60 89	282	1319 19 09	682
1229 02	504	1253 99 09	206	1305 70 09	356	1319 21 04	683
1230	56	1279	55	1305 89 82	203	1319 21 09	683
1231	56	1279 02	55	1305 89 89	203	1319 21 16	683
1232	56	1279 03	55	1305 90 04	403	1319 21 45	683
1233 00 02	408	1280	54	1305 99 19	203	1319 21 84	683
1233 00 69	408	1281	54	1308 00 02	407	1319 21 89	683
1233 60 89	285	1282	54	1308 00 69	407	1319 22 04	682
1233 70 09	359	1283	54	1308 60 89	284	1319 22 45	682
1233 89 82	207	1288 19 09	208	1308 89 82	206	1319 22 84	682
1233 89 89	207	1288 19 19	209	1308 89 89	206	1319 36 06	682
1233 90 04	408	1288 19 29	208	1308 90 04	407	1319 60 82	683
1233 99 09	207	1288 19 39	208	1308 99 09	206	1319 60 84	683
1236 00 02	408	1288 19 49	208	1309 30 01	227	1319 60 86	683
1236 00 69	408	1288 19 59	209	1309 30 04	226	1319 60 89	683
1236 60 89	285	1288 19 69	209	1309 30 05	227	1319 60 99	682
1236 70 09	359	1288 89 12	209	1309 30 12	228	1319 64 14	682
1236 89 82	207	1288 89 19	209	1309 30 16	228	1319 64 24	682
1236 89 89	207	1288 89 22	208	1309 30 21	227	1319 66 16	682
1236 90 04	408	1288 89 29	208	1309 30 22	228	1319 69 09	682
1236 99 09	207	1288 89 32	208	1309 30 25	227	1319 70 06	682
1238 00 02	403	1288 89 39	208	1309 30 46	228	1319 70 09	682
1238 00 69	403	1288 89 42	208	1309 36 06	238	1319 89 82	682
1238 90 04	403	1288 89 49	208	1309 36 09	238	1321	554
1241	666	1288 89 52	209	1309 39 04	226	1323 00 01	410
1241 01	666	1288 89 59	209	1309 60 20	312	1323 00 02	410
1241 02	666	1288 89 82	208	1309 60 30	312	1323 00 07	415
1241 03	666	1288 89 89	208	1309 60 74	311	1323 00 62	412
1242 00 02	404	1289	57	1309 60 76	312	1323 00 69	410
1242 00 69	404	1289 03	57	1309 60 79	311	1323 70 03	361
1242 90 04	404	1295	600	1309 60 83	311	1323 70 04	361
1244 00 02	404	1297 00 00	112	1309 60 84	296	1323 70 06	360

арт. №	стр.	арт. №	стр.	арт. №	стр.	арт. №	стр.
1323 70 09	360	1363 70 09	360	1405 00 69	13	1414 00 10	16
1324 00 01	411	1364 00 01	411	1405 03 01	87	1415 00 01	16
1324 00 02	412	1364 00 02	412	1405 03 02	87	1415 00 02	16
1324 00 04	411	1364 00 04	411	1405 03 69	87	1415 00 69	16
1328	607	1366	554	1405 70 03	13	1415 02 01	17
1328 01	608	1373 00 01	410	1405 70 04	13	1415 02 02	17
1328 09	608	1373 00 02	410	1405 70 06	13	1415 02 69	17
1328 35 02	644	1373 00 07	415	1405 70 09	13	1415 70 03	15
1328 35 05	644	1373 00 69	410	1405 71 03	87	1415 70 04	15
1329	607	1373 70 03	361	1405 71 04	87	1415 70 06	15
1329 01	608	1373 70 04	361	1405 71 06	87	1415 70 09	15
1329 09	608	1373 70 06	360	1405 71 09	87	1415 71 03	17
1329 35 02	645	1373 70 09	360	1407	496	1415 71 04	17
1329 35 05	645	1374 00 01	411	1407 00 01	120	1415 71 06	17
1329 35 12	645	1374 00 02	412	1407 00 02	120	1415 71 09	17
1329 35 15	645	1374 00 04	411	1407 00 69	120	1416 00 01	16
1330	607	1381 01	516	1407 01	496	1416 00 02	16
1330 01	608	1381 09	516	1407 14 04	120	1416 00 04	16
1330 09	608	1381 21	516	1407 16 06	120	1416 02 01	17
1330 35 02	646	1381 29	516	1407 19 09	120	1416 02 04	17
1330 35 05	646	1381 31	517	1407 20 45	120	1417 00 01	20
1331 11	517	1381 39	517	1407 20 89	120	1417 00 02	20
1331 19	517	1381 41	516	1407 60 82	120	1417 00 69	20
1333 00 01	410	1381 49	516	1407 60 84	120	1417 71 03	20
1333 00 02	410	1381 51	516	1407 60 86	120	1417 71 04	20
1333 00 07	415	1381 59	516	1407 60 89	120	1417 71 06	20
1333 00 69	410	1381 65	516	1407 70 03	120	1417 71 09	20
1333 70 03	361	1381 69	516	1407 70 04	120	1418 00 01	20
1333 70 04	361	1382 01	517	1407 70 06	120	1418 00 02	377
1333 70 06	360	1382 09	517	1407 70 09	120	1418 00 04	20
1333 70 09	360	1383 00 01	410	1407 89 82	120	1424 00 01	19
1334 00 01	411	1383 00 02	410	1407 89 89	120	1424 00 02	377
1334 00 02	412	1383 00 69	410	1408 00 01	120	1424 00 04	19
1334 00 04	411	1383 70 03	361	1408 00 02	120	1424 10 04	375
1338 35 02	651	1383 70 04	361	1408 00 04	120	1425 00 01	19
1338 35 03	651	1383 70 06	360	1409	498	1425 00 02	19
1338 35 12	650	1383 70 09	360	1409 00 01	123	1425 00 69	19
1338 35 13	650	1384 00 01	411	1409 00 02	123	1425 71 03	19
1339 35 12	651	1384 00 02	412	1409 00 69	123	1425 71 04	19
1339 35 13	651	1384 00 04	411	1409 01	498	1425 71 06	19
1341	554	1388	554	1409 14 04	123	1425 71 09	19
1343 00 01	410	1391	554	1409 16 06	123	1426 00 01	15
1343 00 02	410	1392	554	1409 19 09	123	1426 00 02	15
1343 00 69	410	1393 00 01	410	1409 20 45	123	1426 00 69	15
1343 70 03	361	1393 00 02	410	1409 20 89	123	1426 70 03	15
1343 70 04	361	1393 00 69	410	1409 35 02	629	1426 70 04	15
1343 70 06	360	1393 70 03	361	1409 35 05	629	1426 70 06	15
1343 70 09	360	1393 70 04	361	1409 35 12	641	1426 70 09	15
1344 00 01	411	1393 70 06	360	1409 35 15	641	1427 02	130
1344 00 02	412	1393 70 09	360	1409 60 82	123	1427 09	130
1344 00 04	411	1394	554	1409 60 84	123	1427 14 04	130
1353 00 01	410	1394 00 01	411	1409 60 86	123	1427 16 06	130
1353 00 02	410	1394 00 02	412	1409 60 89	123	1427 19 09	130
1353 00 69	410	1394 00 04	411	1409 70 03	123	1431 02	139
1353 70 03	361	1403 02	202	1409 70 04	123	1431 04	139
1353 70 04	361	1403 09	202	1409 70 06	123	1431 09	139
1353 70 06	360	1403 14 04	202	1409 70 09	123	1431 14 04	139
1353 70 09	360	1403 16 06	202	1409 89 82	123	1431 16 06	139
1354 00 01	411	1403 19 09	202	1409 89 89	123	1431 19 09	139
1354 00 02	412	1404 00 01	13	1410 00 01	123	1431 70 03	139
1354 00 04	411	1404 00 02	13	1410 00 02	123	1432 02	140
1363 00 01	410	1404 00 04	13	1410 00 04	123	1432 04	140
1363 00 02	410	1404 00 10	13	1410 35 02	642	1432 07	140
1363 00 07	415	1404 03 01	87	1410 35 05	642	1432 09	140
1363 00 62	412	1404 03 02	87	1412 02	147	1432 14 04	140
1363 00 69	410	1404 03 04	87	1412 09	147	1432 16 06	140
1363 70 03	361	1405 00 01	13	1412 14 04	192	1432 19 09	140
1363 70 04	361	1405 00 02	13	1412 16 06	147	1432 20 06	141
1363 70 06	360	1405 00 07	414	1412 19 09	147	1432 20 45	141

арт. №	стр.	арт. №	стр.	арт. №	стр.	арт. №	стр.
1432 20 89	141	1465 70 09	24	1504 71 06	94	1565 11	596
1432 70 03	140	1465 90 04	24	1504 71 09	94	1568	599
1434 00 01	23	1465 90 11	24	1504 90 14	94	1568 01	599
1434 00 02	23	1468 01	121	1504 90 21	94	1568 09	599
1434 00 04	23	1468 02	121	1505 00 11	27	1569	600
1434 00 07	414	1468 09	121	1505 00 12	27	1569 01	600
1434 00 10	23	1469 01	124	1505 00 79	27	1569 09	600
1434 01 01	381	1469 02	124	1505 70 03	27	1570 14 04	13
1434 01 02	86	1469 09	124	1505 70 04	27	1570 16 06	13
1434 01 04	86	1472 02	131	1505 70 06	27	1570 19 09	13
1434 01 07	415	1472 09	131	1505 70 09	27	1571 14 04	23
1434 03 01	88	1472 14 04	131	1505 90 14	27	1571 16 06	23
1434 03 02	88	1472 16 06	131	1505 90 21	27	1571 19 09	23
1434 03 04	88	1472 19 09	131	1506 14 04	93	1572 14 04	15
1434 03 07	415	1474 02	202	1506 16 06	93	1572 16 06	15
1435 00 01	23	1474 04	355	1506 19 09	93	1572 19 09	15
1435 00 02	23	1474 09	202	1506 60 82	94	1573 14 04	19
1435 00 69	23	1474 14 04	202	1506 60 84	94	1573 16 06	19
1435 01 01	86	1474 16 06	202	1506 60 86	94	1573 19 09	19
1435 01 02	86	1474 19 09	202	1506 60 89	94	1577 14 04	20
1435 01 69	86	1480 02	134	1506 89 82	93	1577 16 06	20
1435 03 01	88	1480 09	134	1506 89 89	93	1577 19 09	20
1435 03 02	88	1480 19 09	134	1507 14 04	27	160	786
1435 03 69	88	1483 01	137	1507 16 06	27	1600	60
1435 70 03	23	1483 02	137	1507 19 09	27	1600 02	60
1435 70 04	23	1483 04	137	1507 60 82	27	1601	55
1435 70 06	23	1483 09	137	1507 60 84	27	1605 10	59
1435 70 09	23	1483 11	137	1507 60 86	27	1605 14	59
1435 71 03	86	1483 14 04	137	1507 60 89	27	161	114
1435 71 04	86	1483 16 06	137	1507 89 82	27	1610 03	57
1435 71 06	86	1483 19 09	137	1507 89 89	27	1610 13	57
1435 71 09	86	1483 70 03	137	1518 11	599	1611	667
1435 72 03	333	1484 01	136	1518 12	599	1613	667
1435 72 04	88	1484 02	136	1518 19	599	1614	667
1435 72 06	88	1484 04	136	1519 11	597	1615	661
1435 72 09	88	1484 09	136	1519 12	597	1617	661
1436 00 01	15	1484 11	136	1519 19	597	1618	661
1436 00 02	15	1484 14 04	136	1529	598	1620 14 04	13
1436 00 04	15	1484 16 06	136	1529 01	598	1620 14 14	87
1436 10 04	376	1484 19 09	136	1529 09	598	1620 16 06	13
1437 00 01	24	1484 20 45	431	1530	602	1620 16 16	87
1437 00 02	24	1484 20 89	431	1530 01	602	1620 19 09	13
1437 00 69	24	1484 70 03	137	1530 09	602	1620 19 19	87
1437 70 03	24	1486 01	609	1550	591	1620 20 05	87
1437 70 04	24	1486 02	609	1550 01	591	1620 20 15	14
1437 70 06	24	1486 09	609	1550 09	591	1620 20 25	14
1437 70 09	24	1487 00	15	1551	595	1620 20 35	14
1458 01	126	1488 00 62	111	1551 09	595	1620 20 45	14
1458 02	126	1488 71 15	111	1551 11	595	1620 20 49	87
1458 09	126	1492 02	133	1552	596	1620 20 59	14
1461 02	131	1492 09	133	1552 09	596	1620 20 69	14
1461 09	131	1492 19 09	133	1552 11	596	1620 20 79	14
1461 19 09	131	1496 01	28	1552 21	598	1620 20 89	14
1463 02	132	1496 02	28	1552 22	598	1620 60 42	14
1463 09	132	1496 04	28	1552 29	598	1620 60 44	14
1463 14 04	132	1496 09	28	1553	593	1620 60 46	14
1463 16 06	132	1496 11	28	1553 09	593	1620 60 49	14
1463 19 09	132	1496 14 04	28	1553 11	593	1620 60 52	14
1464 02	133	1496 16 06	28	1557	594	1620 60 54	14
1464 09	133	1496 19 09	28	1557 01	594	1620 60 56	14
1464 14 04	133	1496 70 03	18	1557 09	594	1620 60 59	14
1464 16 06	133	1496 70 04	18	1558	596	1620 60 62	14
1464 19 09	133	1496 70 06	18	1558 01	596	1620 60 64	14
1465 00 01	24	1496 70 09	18	1558 09	596	1620 60 66	14
1465 00 02	24	1504 00 11	94	1559	592	1620 60 69	14
1465 00 69	24	1504 00 12	94	1559 01	592	1620 60 72	87
1465 70 03	24	1504 00 79	94	1559 09	592	1620 60 74	87
1465 70 04	24	1504 71 03	94	1565	596	1620 60 76	87
1465 70 06	24	1504 71 04	94	1565 09	596	1620 60 79	87

арт. №	стр.	арт. №	стр.	арт. №	стр.	арт. №	стр.
1620 60 82	13	1625 60 82	86	1635 00 01	46	1651 60 49	66
1620 60 84	13	1625 60 84	86	1635 00 02	46	1651 60 52	67
1620 60 86	13	1625 60 86	86	1635 00 69	46	1651 60 59	67
1620 60 89	13	1625 60 89	86	1635 01 01	46	1651 60 62	67
1620 89 12	87	1625 89 82	86	1635 01 02	46	1651 60 69	67
1620 89 19	87	1625 89 89	86	1635 01 04	46	1651 71 09	66
1620 89 82	13	1626 14 04	14	1635 71 03	46	1651 72 09	67
1620 89 89	13	1626 16 06	14	1635 71 04	46	1651 73 09	67
1621 14 04	15	1626 19 09	14	1635 71 06	46	1 6599 01	45
1621 16 06	15	1626 60 82	15	1635 71 09	46	1661 19 49	66
1621 19 02	111	1626 60 84	15	1636 40	677	1661 20 49	66
1621 19 09	15	1626 60 86	15	1637	661	1661 60 42	66
1621 20 35	16	1626 60 89	15	1640 14 04	64	1661 60 49	66
1621 20 45	16	1626 89 82	14	1640 16 06	64	1661 71 09	66
1621 20 49	111	1626 89 89	14	1640 19 09	64	1665 14 04	24
1621 20 79	16	1627 14 04	23	1640 20 35	509	1665 16 06	24
1621 20 89	16	1627 16 06	23	1640 20 45	63	1665 19 09	24
1621 60 62	111	1627 19 09	23	1640 20 79	509	1665 20 45	25
1621 60 64	111	1627 20 45	24	1640 20 89	63	1665 20 89	25
1621 60 69	111	1627 20 89	24	1640 60 82	64	1665 60 82	24
1621 60 72	16	1627 60 82	23	1640 60 84	64	1665 60 84	24
1621 60 74	16	1627 60 84	23	1640 60 86	64	1665 60 86	24
1621 60 76	16	1627 60 86	23	1640 60 89	64	1665 60 89	24
1621 60 79	16	1627 60 89	23	1640 60 92	63	1665 89 82	24
1621 60 82	15	1627 89 82	23	1640 60 94	63	1665 89 89	24
1621 60 84	15	1627 89 89	23	1640 60 96	63	1674 14 04	47
1621 60 86	15	1628 14 04	16	1640 60 99	63	1674 16 06	47
1621 60 89	15	1628 16 06	16	1640 89 82	64	1674 19 09	47
1621 89 02	111	1628 19 09	16	1640 89 84	63	1674 60 84	47
1621 89 82	15	1628 60 74	17	1640 89 89	64	1674 60 86	47
1621 89 89	15	1628 60 76	17	1640 89 92	63	1674 60 89	47
1622 14 04	19	1628 60 79	17	1640 89 99	63	1674 89 82	47
1622 16 06	19	1628 60 82	17	1640 99 06	63	1674 89 89	47
1622 19 09	19	1628 60 84	17	1640 99 09	63	1675	59
1622 20 45	19	1628 60 86	17	1641 00 01	64	1675 04	59
1622 20 89	19	1628 60 89	17	1641 00 02	64	1676	59
1622 60 82	19	1628 89 82	16	1641 00 69	64	1676 01	59
1622 60 84	19	1628 89 89	16	1641 71 03	64	1676 02	59
1622 60 86	19	1629	593	1641 71 04	64	1676 03	59
1622 60 89	19	1629 01	593	1641 71 06	64	1677 35 00	649
1622 89 82	19	1629 09	593	1641 71 09	64	1678	55
1622 89 89	19	1632 14 04	45	1641 71 14	63	1678 01	55
1623 14 04	23	1632 16 06	45	1641 71 16	63	1678 02	55
1623 16 06	23	1632 19 09	45	1641 71 19	63	1678 03	55
1623 19 09	23	1632 20 45	46	1641 71 34	63	1678 04	55
1623 20 45	23	1632 20 89	46	1641 90 04	64	1679	56
1623 20 89	23	1632 60 86	45	1641 90 11	64	1679 01	56
1623 60 82	23	1632 60 89	45	1644 14 04	88	1679 02	56
1623 60 84	23	1632 89 82	45	1644 16 06	88	1679 03	56
1623 60 86	23	1632 89 89	45	1644 19 09	88	1679 04	56
1623 60 89	23	1633 14 04	46	1644 20 45	88	1680	61
1623 89 82	23	1633 16 06	46	1644 20 89	88	1681 00	570
1623 89 89	23	1633 19 09	46	1644 60 82	261	1681 05	570
1624 14 04	20	1633 20 45	46	1644 60 84	88	1681 07	570
1624 16 06	20	1633 20 89	46	1644 60 86	88	1682 00	571
1624 19 09	20	1633 60 86	46	1644 60 89	88	1682 05	571
1624 20 45	20	1633 60 89	46	1644 89 82	88	1682 07	571
1624 20 89	20	1633 89 82	46	1644 89 89	88	1683 00	572
1624 60 82	20	1633 89 89	46	1647	465	1683 05	572
1624 60 84	20	1634 00 01	46	1647 01	465	1683 07	572
1624 60 86	20	1634 00 02	46	1647 65	465	1684 00	572
1624 60 89	20	1634 00 69	46	1647 69	465	1684 05	572
1624 89 82	20	1634 01 01	46	1651 19 49	66	1684 07	572
1624 89 89	20	1634 01 02	46	1651 19 59	67	1686	12
1625 14 04	86	1634 01 04	46	1651 19 69	67	1686 01	60
1625 16 06	86	1634 71 03	46	1651 20 49	67	1687	60
1625 19 09	86	1634 71 04	46	1651 20 69	67	1688 35 00	650
1625 20 45	87	1634 71 06	46	1651 20 89	67	1691 00	571
1625 20 89	87	1634 71 09	46	1651 60 42	66		

арт. №	стр.	арт. №	стр.	арт. №	стр.	арт. №	стр.
1691 05	571	1820 35 00	644	2026 20 79	493	2034 71 04	106
1691 07	571	1822 35 01	648	2026 20 89	107	2034 71 06	106
1692 00	571	1822 35 02	648	2026 60 82	107	2034 71 09	106
1692 05	571	1822 35 03	648	2026 60 84	107	2034 89 82	105
1692 07	571	1823 05	518	2026 60 86	107	2034 89 89	105
1693 00	572	1823 09	518	2026 60 89	107	2034 90 04	106
1693 05	572	1824	560	2026 71 03	107	2034 90 11	106
1693 07	572	183 01	97	2026 71 04	107	2040	45
1694 00	572	1848	684	2026 71 06	107	2041	45
1694 05	572	1849	684	2026 71 09	107	2044 00 01	105
1694 07	572	1861	90	2026 89 82	107	2044 00 02	105
1696 14 04	17	1861 01	90	2026 89 89	107	2044 00 69	105
1696 16 06	17	1870	560	2026 90 04	107	2044 14 04	104
1696 19 09	17	187 00	62	2026 90 11	107	2044 16 06	104
1696 60 72	18	1871	573	2030 00 01	108	2044 19 09	104
1696 60 74	18	1 8799 01	61	2030 00 02	108	2044 60 82	104
1696 60 76	18	1880 01	662	2030 00 69	108	2044 60 84	104
1696 60 79	18	1881 01	662	2030 14 04	108	2044 60 86	104
1696 60 82	17	188 11	62	2030 16 06	108	2044 60 89	104
1696 60 84	17	1884	608	2030 19 09	108	2044 71 03	104
1696 60 86	17	1887	510	2030 20 35	493	2044 71 04	104
1696 60 89	17	1889 35 05	652	2030 20 45	108	2044 71 06	104
1696 89 82	17	1895 10	560	2030 20 79	493	2044 71 09	104
1696 89 89	17	1895 12	560	2030 20 89	108	2044 89 82	104
1701 05	80	1895 13	560	2030 60 82	108	2044 89 89	104
1701 06	79	1901	662	2030 60 84	108	2044 90 04	105
1701 07	80	1903	655	2030 60 86	108	2044 90 11	105
1705 01 04	402	1904	653	2030 60 89	108	2045 20 35	492
172 01	97	1905 00 02	142	2030 71 03	108	2045 20 79	492
173	97	1905 00 69	142	2030 71 04	108	2411 11 06	861
1735 00 01	49	1905 70 03	142	2030 71 06	108	2411 11 09	861
1735 00 02	49	1905 70 04	142	2030 71 09	108	2411 11 89	861
1735 00 69	49	1905 80 01	51	2030 89 82	108	2411 12 00	861
1735 90 04	49	1905 80 02	51	2030 89 89	108	2411 12 06	861
1735 90 11	49	1905 80 03	51	2030 90 04	108	2411 12 09	861
1736 00 01	49	1905 80 04	51	2030 90 11	108	2411 12 89	861
1736 00 02	49	1905 80 05	51	2031 00 01	109	2412 11 06	861
1736 00 69	49	1905 80 06	52	2031 00 02	109	2412 11 09	861
1736 90 04	49	1905 80 07	52	2031 00 69	109	2412 11 89	861
1736 90 11	49	1905 80 08	52	2031 14 04	109	2412 12 06	862
1738 00 01	48	1905 80 09	52	2031 16 06	109	2412 12 09	862
1738 00 02	48	1905 80 10	52	2031 19 09	109	2412 12 89	862
1738 00 69	48	1905 80 11	53	2031 60 82	109	2412 13 06	862
1738 90 04	48	1905 80 12	53	2031 60 84	109	2412 13 09	862
1738 90 11	48	1905 80 13	53	2031 60 86	109	2412 13 89	862
1803 35 00	652	1905 80 14	53	2031 60 89	109	2600 05	144
1803 35 12	651	1906	666	2031 71 03	109	2600 09	144
1803 35 15	651	191	82	2031 71 04	109	2600 20 45	502
1806	662	1913	684	2031 71 06	109	2600 20 89	502
1807	668	1914	684	2031 71 09	109	2771	82
1808	668	1949 35 05	646	2031 89 82	109	2779	844
1809	560	1962 01	662	2031 89 89	109	2819 01	38
1811 10	555	1964 00 01	555	2031 90 04	109	2819 89 82	38
1811 12	555	1965 02 03	556	2031 90 11	109	2819 89 89	38
1811 13	555	1965 02 08	556	2034 00 01	106	2819 99 09	38
1812	466	1966 02 15	555	2034 00 02	106	2819 99 39	38
1812 01	466	1989	153	2034 00 69	106	2819 99 49	38
1813	678	1990	154	2034 14 04	105	2830 10	38
1813 05	518	1992	154	2034 16 06	105	2834 10	467
1813 09	518	1993	154	2034 19 09	105	2834 11	467
1814 35 12	652	1994	154	2034 20 35	492	2834 20 45	467
1814 35 15	652	2026 00 01	107	2034 20 45	106	2834 20 89	467
1815 35 15	651	2026 00 02	107	2034 20 79	492	2835 10	468
1816 35 15	652	2026 00 69	107	2034 20 89	106	2835 11	468
1816 35 25	652	2026 14 04	107	2034 60 82	106	2835 20 45	468
1817 05	518	2026 16 06	107	2034 60 84	106	2835 20 89	468
1817 09	518	2026 19 09	107	2034 60 86	106	2844 01	28
1818	62	2026 20 35	493	2034 60 89	106		
1818 01	63	2026 20 45	107	2034 71 03	106		

арт. №	стр.	арт. №	стр.	арт. №	стр.	арт. №	стр.
2860 10	39	2951 60 84	51	3046	664	33 1532 70 09	152
2861 10	41	2951 60 86	51	3048 35 12	637	33 1532 89 82	152
2862 10	42	2951 60 89	51	3048 35 15	637	33 1532 89 89	152
2867 10	40	2951 70 03	51	3048 35 22	624	33 1532 90 04	152
2873	40	2951 70 04	51	3048 35 25	624	33 1532 90 11	152
2874	41	2951 70 06	51	3048 35 32	636	33 1539 00 02	153
2875	39	2951 70 09	51	3048 35 35	636	33 1539 00 69	153
2880 00 04	155	2951 89 82	51	3055 35 12	637	33 1539 14 04	153
2880 00 69	155	2951 89 89	51	3055 35 15	637	33 1539 16 06	153
2880 14 04	155	2952 14 04	52	3055 35 42	638	33 1539 19 09	153
2880 16 06	155	2952 16 06	52	3055 35 45	638	33 1539 20 45	153
2880 60 82	155	2952 19 09	52	3065 35 12	638	33 1539 20 89	153
2880 60 84	155	2952 20 45	52	3065 35 15	638	33 1539 60 82	153
2880 60 86	155	2952 20 89	52	3065 35 42	769	33 1539 60 84	153
2880 60 89	155	2952 60 82	52	3065 35 45	769	33 1539 60 86	153
2880 70 03	155	2952 60 84	52	3065 35 52	772	33 1539 60 89	153
2880 70 04	155	2952 60 86	52	3065 35 55	772	33 1539 70 03	153
2880 70 06	155	2952 60 89	52	3065 35 62	638	33 1539 70 04	153
2880 70 09	155	2952 70 03	52	3065 35 65	638	33 1539 70 06	153
2880 89 89	155	2952 70 04	52	3072 35 02	623	33 1539 70 09	153
2880 99 09	155	2952 70 06	52	3072 35 05	623	33 1539 89 82	153
2882 00 04	157	2952 70 09	52	3075 35 02	624	33 1539 89 89	153
2882 00 69	157	2952 89 82	52	3075 35 05	624	33 1539 90 04	153
2882 14 04	156	2952 89 89	52	3075 35 22	626	33 1539 90 11	153
2882 16 06	156	2953 14 04	50	3075 35 25	626	33 1540 00 02	148
2882 60 82	157	2953 16 06	50	3075 35 32	639	33 1540 00 69	148
2882 60 84	157	2953 19 09	50	3075 35 35	639	33 1540 14 04	148
2882 60 86	157	2953 20 45	50	3076 35 02	620	33 1540 16 06	148
2882 60 89	157	2953 20 89	50	3076 35 05	620	33 1540 19 09	148
2882 70 03	157	2953 60 82	50	3076 35 22	620	33 1540 20 45	148
2882 70 04	157	2953 60 84	50	3076 35 25	620	33 1540 20 89	148
2882 70 06	157	2953 60 86	50	3076 35 42	635	33 1540 60 82	148
2882 70 09	157	2953 60 89	50	3076 35 45	635	33 1540 60 84	148
2882 89 16	156	2953 70 03	50	3076 35 52	621	33 1540 60 86	148
2882 89 89	156	2953 70 04	50	3076 35 55	621	33 1540 60 89	148
2882 99 09	156	2953 70 06	50	3077 35 02	620	33 1540 70 03	148
2884 00 04	156	2953 70 09	50	3077 35 05	620	33 1540 70 04	148
2884 00 69	156	2953 89 82	50	3086 35 12	633	33 1540 70 06	148
2884 14 04	156	2953 89 89	50	3086 35 15	633	33 1540 70 09	148
2884 16 06	156	2968 01	113	3086 35 22	633	33 1540 89 82	148
2884 60 82	156	2969	98	3086 35 25	633	33 1540 89 89	148
2884 60 84	156	2995	77	3086 35 32	634	33 1540 90 04	148
2884 60 86	156	2996	78	3086 35 35	634	33 1540 90 11	148
2884 60 89	156	3002 40	674	3086 35 42	635	33 1541 00 02	149
2884 70 03	156	3003 40	674	3086 35 45	635	33 1541 00 69	149
2884 70 04	156	3005 40	675	3086 35 52	772	33 1541 14 04	149
2884 70 06	156	3006 40	674	3086 35 55	772	33 1541 16 06	149
2884 70 09	156	3007 40	674	3142	665	33 1541 19 09	149
2884 89 16	156	3008 40	675	3146	665	33 1541 20 45	149
2884 89 89	156	3012 40	675	3176 35 02	621	33 1541 20 89	149
2884 99 09	156	3016 40	675	3176 35 05	621	33 1541 60 82	149
2885	39	3031	12	3271 35 02	625	33 1541 60 84	149
2885 00 00	158	3032	18	3271 35 05	625	33 1541 60 86	149
2885 00 01	157	3032 12	18	3272 35 12	627	33 1541 60 89	149
2891 10	43	3033 03	19	3272 35 15	627	33 1541 70 03	149
2896 10	43	3035	20	33 1532 00 02	152	33 1541 70 04	149
2897	42	3035 20	86	33 1532 00 69	152	33 1541 70 06	149
2898	42	3035 50	20	33 1532 14 04	152	33 1541 70 09	149
2919	99	3036	12	33 1532 16 06	152	33 1541 89 82	149
2930	98	3036 50	12	33 1532 19 09	152	33 1541 89 89	149
2931	99	3037	12	33 1532 20 45	152	33 1541 90 04	149
2948	48	3038 08	21	33 1532 20 89	152	33 1541 90 11	149
2948 10	47	3042 35 12	636	33 1532 60 82	152	33 1542 00 02	150
2951 14 04	51	3042 35 15	636	33 1532 60 84	152	33 1542 00 69	150
2951 16 06	51	3042 35 42	636	33 1532 60 86	152	33 1542 14 04	150
2951 19 09	51	3042 35 45	636	33 1532 60 89	152	33 1542 16 06	150
2951 20 45	51	3042 35 52	772	33 1532 70 03	152	33 1542 19 09	150
2951 20 89	51	3042 35 55	772	33 1532 70 04	152	33 1542 20 45	150
2951 60 82	51	3045	665	33 1532 70 06	152	33 1542 20 89	150

арт. №	стр.	арт. №	стр.	арт. №	стр.	арт. №	стр.
33 1542 60 82	150	4000 99 50	672	4115 70 04	318	4163 19 09	168
33 1542 60 84	150	4006 41	673	4115 70 06	318	4163 60 82	247
33 1542 60 86	150	4040	674	4115 70 09	318	4163 60 84	247
33 1542 60 89	150	4108 14 04	171	4123 14 04	162	4163 60 86	247
33 1542 70 03	150	4108 16 06	171	4123 16 06	162	4163 60 89	247
33 1542 70 04	150	4108 19 09	171	4123 19 09	162	4163 70 03	323
33 1542 70 06	150	4108 19 62	171	4123 20 45	418	4163 70 04	323
33 1542 70 09	150	4108 60 82	250	4123 20 89	418	4163 70 06	323
33 1542 89 82	150	4108 60 84	250	4123 60 82	242	4163 70 09	323
33 1542 89 89	150	4108 60 86	250	4123 60 84	242	4163 89 82	168
33 1542 90 04	150	4108 60 89	250	4123 60 86	242	4163 89 89	168
33 1542 90 11	150	4108 89 62	171	4123 60 89	242	4211	589
33 1543 00 02	151	4108 89 82	171	4123 89 82	162	4211 09	589
33 1543 00 69	151	4108 89 89	171	4123 89 89	162	4212	590
33 1543 14 04	151	4109 00 02	370	4134 00 01	369	4212 09	590
33 1543 16 06	151	4109 00 69	370	4134 00 02	369	4246	660
33 1543 19 09	151	4109 14 04	164	4134 00 04	369	4256 35 02	644
33 1543 20 45	151	4109 16 06	164	4135 00 01	369	4256 35 05	644
33 1543 20 89	151	4109 19 09	164	4135 00 02	369	4256 35 22	631
33 1543 60 82	151	4109 20 45	419	4135 00 07	414	4256 35 25	631
33 1543 60 84	151	4109 20 89	419	4135 00 69	369	4280	657
33 1543 60 86	151	4109 60 82	244	4135 70 03	318	4283	664
33 1543 60 89	151	4109 60 84	244	4135 70 04	318	4286	658
33 1543 70 03	151	4109 60 86	244	4135 70 06	318	4288	659
33 1543 70 04	151	4109 60 89	244	4135 70 09	318	4290	661
33 1543 70 06	151	4109 70 03	320	4143 14 04	162	4290 35 02	643
33 1543 70 09	151	4109 70 04	320	4143 16 06	162	4290 35 05	643
33 1543 89 82	151	4109 70 06	320	4143 19 09	162	4290 35 12	631
33 1543 89 89	151	4109 70 09	320	4143 19 12	169	4290 35 15	631
33 1543 90 04	151	4109 89 82	164	4143 19 13	169	4291	661
33 1543 90 11	151	4109 89 89	164	4143 19 14	169	4291 35 05	643
3446	659	4109 90 04	370	4143 20 45	418	4293	658
3562 35 02	628	4109 90 11	370	4143 20 89	418	4294	659
3562 35 05	628	4110 00 02	370	4143 60 12	248	4322	657
3566 35 02	628	4110 00 69	370	4143 60 13	248	4323	658
3566 35 05	628	4110 00 73	373	4143 60 14	248	4324	659
3811	487	4110 00 77	373	4143 60 82	242	4342	666
3811 01	487	4110 00 82	373	4143 60 84	242	4370	657
3811 20 45	487	4110 19 09	164	4143 60 86	242	4386	659
3811 20 89	487	4110 19 13	170	4143 60 89	242	4391	660
3812	487	4110 19 14	170	4143 89 12	169	4412	655
3812 01	487	4110 19 15	170	4143 89 13	169	4416	653
3812 20 45	487	4110 20 03	421	4143 89 14	169	4432	660
3812 20 89	487	4110 20 07	421	4143 89 82	162	4447	655
3821 20	92	4110 20 22	421	4143 89 89	162	4448	654
3822 10	92	4110 20 45	419	4145 20	462	4449	655
3826 10	26	4110 20 89	419	4145 20 45	463	4450	654
3831 10	93	4110 60 13	249	4145 20 89	463	4462	654
3831 20	93	4110 60 14	249	4145 21	462	4466	653
3832 10	93	4110 60 15	249	4149 14 04	163	4468	137
3836 20	26	4110 60 82	244	4149 16 06	163	4470	137
3838 00	464	4110 60 84	244	4149 19 09	163	4471 35 12	639
3841	88	4110 60 86	244	4149 60 82	243	4471 35 15	640
3842	89	4110 60 89	244	4149 60 84	243	4477 09	682
3846 00	464	4110 70 09	320	4149 60 86	243	4478 09	682
3851	90	4110 71 13	325	4149 60 89	243	4502 10	134
3852	90	4110 71 14	325	4149 89 82	163	4505 02	146
3856 20	27	4110 71 15	325	4149 89 89	163	4508 20	502
3861	112	4110 89 13	170	4152 00 01	374	4508 21	502
3861 01	112	4110 89 14	170	4152 00 02	374	4515 10	135
3875 00	464	4110 89 15	170	4152 00 69	374	4515 15	135
3876 00	464	4110 89 82	164	4152 71 03	325	4515 20	135
3877 00	464	4110 89 89	164	4152 71 04	325	4522 10	135
3893 00	464	4114 00 01	368	4152 71 06	325	4538	118
3906 40	676	4114 00 04	368	4152 71 09	325	4539	121
3956 19	25	4115 00 01	368	4152 71 15	325	4540 01	126
3966	25	4115 00 02	368	4152 90 04	374	4540 02	127
4000 99 30	672	4115 00 69	368	4163 14 04	168		
4000 99 40	672	4115 70 03	318	4163 16 06	168		

арт. №	стр.	арт. №	стр.	арт. №	стр.	арт. №	стр.
4540 04	127	4716 01	587	4729 70 04	321	4743 20 22	421
4541 01	128	4716 09	587	4729 70 06	321	4743 20 45	418
4541 04	129	4718	588	4729 70 09	321	4743 20 89	418
4541 05	128	4718 01	588	4729 89 82	165	4743 60 03	248
4541 07	129	4718 09	588	4729 89 89	165	4743 60 07	248
4541 09	129	4719	588	4729 90 04	371	4743 60 09	248
4542 01	126	4719 01	588	4729 90 11	371	4743 60 12	247
4542 02	128	4719 09	588	4729 99 09	165	4743 60 13	247
4554 01	118	4720 20 45	420	4729 99 39	165	4743 60 14	247
4555 01	122	4720 20 89	420	4729 99 49	165	4743 60 22	248
4562	121	4720 60 82	245	4734 00 01	368	4743 60 39	248
4568	118	4720 60 84	245	4734 00 02	368	4743 60 49	248
4572 05	145	4720 60 86	245	4734 00 04	368	4743 60 79	248
4572 09	145	4720 60 89	245	4735 00 01	368	4743 60 82	242
4573 05	145	4720 89 82	166	4735 00 02	368	4743 60 84	242
4573 09	145	4720 89 89	166	4735 00 07	414	4743 60 86	242
4582	119	4720 99 09	166	4735 00 69	368	4743 60 89	242
4583	119	4720 99 39	166	4735 70 03	318	4743 89 03	169
4586	119	4720 99 49	166	4735 70 04	318	4743 89 07	169
4587	122	4721 30	673	4735 70 06	318	4743 89 12	168
4588	124	4721 40	673	4735 70 09	318	4743 89 13	168
4594 10	136	4722 89 82	165	4738 00 01	369	4743 89 14	168
4604	683	4722 89 89	165	4738 00 02	369	4743 89 22	169
4605	683	4722 99 09	165	4738 00 63	324	4743 89 82	162
4606	682	4722 99 39	165	4738 00 69	369	4743 89 89	162
4631	664	4722 99 49	165	4738 70 03	319	4744 14 04	167
4700 30	672	4723 14 04	162	4738 70 04	319	4744 16 06	167
4700 40	672	4723 16 06	162	4738 70 06	319	4744 19 09	167
4706 35 12	632	4723 19 09	162	4738 70 09	319	4744 19 49	198
4706 35 15	632	4723 19 14	168	4739 00 01	369	4744 20 45	421
4706 35 22	631	4723 20 45	418	4739 00 02	369	4744 20 79	435
4706 35 25	631	4723 20 89	418	4739 00 69	369	4744 20 89	421
4706 35 32	632	4723 60 82	242	4739 35 05	613	4744 60 42	278
4706 35 35	632	4723 60 84	242	4739 70 03	319	4744 60 49	278
4708 19 09	171	4723 60 86	242	4739 70 04	319	4744 60 82	246
4708 60 82	251	4723 60 89	242	4739 70 06	319	4744 60 84	246
4708 60 84	251	4723 89 14	168	4739 70 09	319	4744 60 86	246
4708 60 86	251	4723 89 82	162	4739 70 13	324	4744 60 89	246
4708 60 89	251	4723 89 89	162	4739 70 14	324	4744 89 82	167
4708 70 03	326	4727 14 04	164	4739 70 15	324	4744 89 89	167
4708 70 04	326	4727 16 06	164	4739 71 13	325	4745 20	462
4708 70 06	326	4727 19 09	164	4739 71 14	325	4745 20 45	462
4708 70 09	326	4727 20 45	419	4739 71 15	325	4745 20 89	462
4708 89 82	171	4727 20 89	419	4739 90 04	369	4745 21	462
4708 89 89	171	4727 60 82	243	4740 35 12	612	4746 14 04	167
4714 00 01	368	4727 60 84	243	4740 35 15	612	4746 16 06	167
4714 00 02	368	4727 60 86	243	4740 35 21	618	4746 19 09	167
4714 00 04	368	4727 60 89	243	4740 35 23	618	4746 60 82	246
4715	587	4727 89 82	164	4740 35 24	619	4746 60 84	246
4715 00 01	368	4727 89 89	164	4740 35 27	619	4746 60 86	246
4715 00 02	368	4728 00 01	369	4740 35 33	618	4746 60 89	246
4715 00 62	373	4728 00 02	369	4741 35 12	613	4746 89 82	167
4715 00 69	368	4728 00 69	369	4741 35 15	613	4746 89 89	167
4715 00 73	373	4728 20 45	419	4742 89 82	165	4747 00 01	371
4715 00 77	373	4728 20 89	419	4742 89 89	165	4747 00 02	371
4715 00 82	373	4728 71 03	319	4742 99 09	165	4747 00 69	371
4715 01	587	4728 71 04	319	4742 99 39	165	4747 71 03	322
4715 09	587	4728 71 06	319	4742 99 49	165	4747 71 04	322
4715 70 03	318	4728 71 09	319	4743 14 04	162	4747 71 06	322
4715 70 04	318	4729 00 01	371	4743 16 06	162	4747 71 09	322
4715 70 06	318	4729 00 02	371	4743 19 03	169	4748 00 01	372
4715 70 09	318	4729 00 69	371	4743 19 07	169	4748 00 02	372
4715 70 13	324	4729 20 45	420	4743 19 09	162	4748 00 69	372
4715 70 14	324	4729 20 89	420	4743 19 12	168	4748 71 03	323
4715 70 15	324	4729 60 82	244	4743 19 13	168	4748 71 04	323
4715 71 13	324	4729 60 84	244	4743 19 14	168	4748 71 06	323
4715 71 14	324	4729 60 86	244	4743 19 22	169	4748 71 09	323
4715 71 15	324	4729 60 89	244	4743 20 03	421	4749 14 04	163
4716	587	4729 70 03	321	4743 20 07	421	4749 16 06	163

арт. №	стр.	арт. №	стр.	арт. №	стр.	арт. №	стр.
4749 19 09	163	4752 71 03	322	4775 35 25	616	5173 35 25	640
4749 60 82	243	4752 71 04	322	4775 35 52	616	5173 35 35	640
4749 60 84	243	4752 71 06	322	4775 35 55	616	5200 60 82	279
4749 60 86	243	4752 71 09	322	4775 35 62	616	5200 60 89	279
4749 60 89	243	4752 72 03	322	4775 35 65	616	5200 60 99	279
4749 89 82	163	4752 72 04	322	4780 35 12	625	5200 70 09	353
4749 89 89	163	4752 72 06	322	4780 35 15	625	5200 89 82	200
4750 14 04	163	4752 72 09	322	4784 35 12	615	5200 89 89	200
4750 16 06	163	4753 00 01	371	4784 35 15	615	5200 99 09	200
4750 19 02	169	4753 00 02	371	4784 35 42	615	5201 60 82	281
4750 19 03	169	4753 00 69	371	4784 35 45	615	5201 60 89	281
4750 19 07	169	4753 70 03	320	4786 19 49	198	5201 60 99	281
4750 19 09	163	4753 70 04	320	4786 71 09	351	5201 70 09	354
4750 19 13	170	4753 70 05	420	4789 35 02	614	5201 89 82	201
4750 19 14	170	4753 70 06	320	4789 35 05	614	5201 89 89	201
4750 19 15	170	4753 70 09	320	4789 35 22	617	5201 99 09	201
4750 60 02	248	4754 89 82	165	4789 35 25	617	5202 60 82	280
4750 60 03	248	4754 89 89	165	4790 35 12	626	5202 60 89	280
4750 60 07	248	4754 99 09	165	4790 35 15	626	5202 60 99	280
4750 60 13	249	4754 99 39	165	4796 40	676	5202 70 09	354
4750 60 14	249	4754 99 49	165	5006 99 40	676	5202 89 82	201
4750 60 15	249	4755	462	5031	13	5202 89 89	201
4750 60 82	243	4755 01	462	5031 01	13	5202 99 09	201
4750 60 84	243	4755 20 45	462	5031 50	13	5203 60 82	281
4750 60 86	243	4755 20 89	462	5032 03	13	5203 60 89	281
4750 60 89	243	4757 00 01	371	5034 04	22	5203 60 99	281
4750 89 02	169	4757 00 02	371	5035	21	5203 70 09	354
4750 89 03	169	4757 00 04	371	5035 03	21	5203 89 82	201
4750 89 07	169	4758 00 01	372	5035 20	86	5203 89 89	201
4750 89 13	170	4758 00 02	372	5036	13	5203 99 09	201
4750 89 14	170	4758 00 04	372	5038 08	21	5204 60 82	281
4750 89 15	170	4758 10 04	372	5038 08 01	22	5204 60 89	281
4750 89 82	163	4758 20 04	372	5038 08 02	22	5204 60 99	281
4750 89 89	163	4758 30 04	372	5041 01	659	5204 70 09	355
4751 19 09	166	4763	589	5041 35 12	635	5204 89 82	202
4751 20 45	420	4763 01	589	5041 35 15	635	5204 89 89	202
4751 20 89	420	4763 09	589	5042 35 12	637	5204 99 09	202
4751 60 39	249	4763 14 04	167	5042 35 15	637	5205 60 82	280
4751 60 49	249	4763 16 06	167	5045 35 12	634	5205 60 89	280
4751 60 59	249	4763 19 09	167	5045 35 15	634	5205 60 99	280
4751 60 62	245	4763 35 02	612	5045 35 22	622	5205 70 09	354
4751 60 64	245	4763 35 05	612	5045 35 25	622	5205 89 82	200
4751 60 66	245	4763 35 22	613	5046 35 12	634	5205 89 89	200
4751 60 69	245	4763 35 25	613	5046 35 15	634	5205 99 09	200
4751 60 72	245	4763 60 82	247	5046 35 22	634	5206 60 82	280
4751 60 74	245	4763 60 84	247	5046 35 25	634	5206 60 89	280
4751 60 76	245	4763 60 86	247	5051 02	64	5206 60 99	280
4751 60 79	245	4763 60 89	247	5051 03	64	5206 70 09	353
4751 60 82	245	4763 70 03	323	5052 01	64	5206 89 82	200
4751 60 84	245	4763 70 04	323	5055 35 22	639	5206 89 89	200
4751 60 86	245	4763 70 06	323	5055 35 25	639	5206 99 09	200
4751 60 89	245	4763 70 09	323	5056 01	64	60 1930 35 02	648
4751 71 03	321	4763 89 82	167	5075 35 12	624	60 1930 35 05	648
4751 71 04	321	4763 89 89	167	5075 35 15	624	61 1891 35 02	646
4751 71 06	321	4766 19 09	166	5075 35 32	627	61 1891 35 05	646
4751 71 09	321	4766 19 39	166	5075 35 35	627	61 3076 35 12	632
4751 72 03	321	4766 19 49	166	5076 35 02	622	61 3076 35 15	632
4751 72 04	321	4769 35 02	613	5076 35 05	622	61 3076 35 42	635
4751 72 06	321	4770 35 22	614	5076 35 52	623	61 3076 35 45	635
4751 72 09	321	4770 35 25	614	5076 35 55	623	61 3077 35 12	632
4751 89 82	166	4770 35 32	615	5100 40	677	61 3077 35 15	632
4751 89 89	166	4770 35 35	615	5101	53	61 6103 60 82	252
4752 60 39	250	4770 35 62	614	5101 10	53	61 6103 60 84	252
4752 60 49	250	4770 35 65	614	5104	504	61 6103 60 86	252
4752 60 59	250	4773 35 12	617	5104 01	504	61 6103 60 89	252
4752 60 82	246	4773 35 15	617	5130 40	677	61 6114 00 01	374
4752 60 84	246	4773 35 22	617	5131 02	55	61 6114 00 04	374
4752 60 86	246	4773 35 25	617	5152	666	61 6114 01 01	375
4752 60 89	246	4775 35 22	616	5173 35 15	641	61 6114 01 04	375

арт. №	стр.	арт. №	стр.	арт. №	стр.	арт. №	стр.
61 6115 00 01	374	7514 18 35	566	7516 20 44	819	7531 41 19	892
61 6115 00 02	374	7514 18 50	831	7516 20 49	819	7531 60 17	886
61 6115 00 69	374	7514 18 55	831	7516 20 90	540	7531 61 02	881
61 6115 01 01	375	7514 18 60	831	7516 20 92	540	7531 61 03	882
61 6115 01 02	375	7514 18 65	831	7516 20 93	539	7531 61 04	883
61 6115 01 69	375	7514 19 30	566	7516 20 94	539	7531 61 05	884
61 6703 19 09	172	7514 19 35	566	7516 20 99	538	7531 62 03	896
61 6703 60 82	251	7514 20 34	567	7516 25 90	537	7531 81 02	881
61 6703 60 84	251	7514 21 34	567	7516 25 92	538	7531 81 03	882
61 6703 60 86	251	7514 21 50	832	7516 25 93	537	7531 81 04	883
61 6703 60 89	251	7514 21 55	832	7516 25 94	536	7531 81 05	884
61 6703 89 82	172	7514 21 60	832	7516 25 99	536	7531 81 07	895
61 6703 89 89	172	7514 21 65	832	7516 26 42	819	7531 81 08	893
61 6715 70 03	326	7514 28 30	567	7516 26 43	819	7531 90 00	881
61 6715 70 04	326	7514 28 35	567	7516 26 44	819	7531 90 01	882
61 6715 70 06	326	7514 28 50	832	7516 26 49	819	7531 90 02	883
61 6715 70 09	326	7514 28 55	832	7516 30 90	540	7531 90 03	884
61 6733 14 04	172	7514 28 60	832	7516 30 92	540	7531 90 04	885
61 6733 16 06	172	7514 28 65	832	7516 30 93	539	7531 90 05	885
61 6733 19 09	172	7514 29 30	567	7516 30 94	539	7531 90 10	893
61 6733 60 82	252	7514 29 35	567	7516 30 99	538	7534 10 03	900
61 6733 60 84	252	7514 30 34	567	7516 35 90	537	7534 10 05	901
61 6733 60 86	252	7514 31 34	567	7516 35 92	538	7534 10 06	901
61 6733 60 89	252	7514 31 50	833	7516 35 93	537	7534 10 11	900
6330 23	24	7514 31 55	833	7516 35 94	536	7534 20 12	899
67 1009 14 04	196	7514 31 60	832	7516 35 99	536	7541 40 04	874
67 1009 16 06	196	7514 31 65	832	7516 40 42	820	7544 11 22	868
67 1009 19 09	196	7514 38 30	567	7516 40 43	820	7544 11 24	868
6710 09 20	510	7514 38 35	567	7516 40 44	820	7544 11 26	868
6710 09 21	510	7514 38 50	833	7516 40 49	820	7544 11 29	868
67 1009 60 82	275	7514 38 55	833	7516 40 90	540	7544 11 42	868
67 1009 60 84	275	7514 38 60	832	7516 40 92	540	7544 11 43	868
67 1009 60 86	275	7514 38 65	832	7516 40 93	539	7544 11 44	868
67 1009 60 89	275	7514 39 30	567	7516 40 94	539	7544 11 49	868
67 1009 89 82	196	7514 39 35	567	7516 40 99	538	7544 11 52	868
67 1009 89 89	196	7514 40 34	568	7516 45 90	537	7544 11 59	868
67 1044 00 01	400	7514 41 34	568	7516 45 92	538	7544 11 71	868
67 1044 00 04	400	7514 41 50	833	7516 45 93	537	7544 11 73	868
67 1045 00 01	400	7514 41 55	833	7516 45 94	536	7544 11 75	868
67 1045 00 02	400	7514 41 60	833	7516 45 99	536	7544 11 79	868
67 1045 00 69	400	7514 41 65	833	7516 46 42	819	7544 11 83	868
67 1045 70 03	349	7514 48 30	568	7516 46 43	819	7544 11 85	868
67 1045 70 04	349	7514 48 35	568	7516 46 44	819	7544 11 89	868
67 1045 70 06	349	7514 48 50	833	7516 46 49	819	7544 12 22	869
67 1045 70 09	349	7514 48 55	833	7516 86 90	542	7544 12 24	869
67 1932 35 02	647	7514 48 60	833	7516 86 92	542	7544 12 26	869
67 1932 35 05	647	7514 48 65	833	7516 86 93	541	7544 12 29	869
67 1932 35 12	647	7514 49 30	568	7516 86 94	541	7544 12 42	869
67 1932 35 15	647	7514 49 35	568	7516 86 99	541	7544 12 43	869
67 1933 35 02	647	7516 10 42	819	7521 40 09	788	7544 12 44	869
67 1933 35 05	647	7516 10 43	819	7521 60 02	559	7544 12 49	869
7500 00 05	803	7516 10 44	819	7521 90 00	789	7544 12 52	869
7501 00 12	906	7516 10 49	819	7524 10 03	866	7544 12 59	869
7501 00 14	904	7516 10 90	540	7524 10 04	866	7544 12 71	869
7501 00 15	903	7516 10 92	540	7524 10 05	784	7544 12 73	869
7501 00 17	801	7516 10 93	539	7524 10 06	865	7544 12 75	869
7501 00 18	801	7516 10 94	539	7531 11 11	888	7544 12 79	869
7501 00 19	802	7516 10 99	538	7531 11 12	888	7544 12 83	869
7501 00 20	573	7516 15 90	537	7531 20 12	896	7544 12 85	869
7504 00 01	815	7516 15 92	538	7531 31 07	889	7544 12 89	869
7504 00 03	841	7516 15 93	537	7531 40 19	879	7544 13 22	870
7504 00 04	904	7516 15 94	536	7531 40 23	895	7544 13 24	870
7514 10 34	566	7516 15 99	536	7531 40 24	890	7544 13 26	870
7514 11 34	566	7516 16 42	818	7531 41 11	892	7544 13 29	870
7514 11 50	832	7516 16 43	818	7531 41 13	881	7544 13 52	870
7514 11 55	832	7516 16 44	818	7531 41 14	882	7544 13 59	870
7514 11 60	831	7516 16 49	818	7531 41 15	883	7544 13 71	870
7514 11 65	831	7516 20 42	819	7531 41 16	884	7544 13 73	870
7514 18 30	566	7516 20 43	819	7531 41 18	894	7544 13 75	870

арт. №	стр.	арт. №	стр.	арт. №	стр.	арт. №	стр.
7544 13 79	870	7566 45 90	544	7590 02 16	780	8016 18 65	506
7544 13 83	870	7566 45 92	544	7590 40 01	81	8016 18 69	506
7544 13 85	870	7566 45 93	544	7590 40 02	81	8016 27 70	762
7544 13 89	870	7566 45 94	543	7591 00 01	874	8016 27 73	762
7549 00 02	872	7566 45 99	543	7591 00 02	863	8016 27 74	762
7549 20 02	870	7566 46 90	547	7591 00 03	573	8016 27 76	762
7551 40 01	897	7566 46 92	547	7594 02 22	907	8016 27 80	762
7563 00 05	862	7566 46 93	546	7594 02 24	907	8016 27 85	762
7564 20 02	557	7566 46 94	546	7594 02 26	907	8016 28 65	507
7564 20 03	787	7566 46 99	545	7594 02 29	907	8016 28 69	507
7564 20 30	569	7566 55 90	544	7594 02 42	907	8016 37 70	764
7564 20 34	569	7566 55 92	544	7594 02 43	907	8016 37 73	764
7564 20 35	569	7566 55 93	544	7594 02 44	907	8016 37 74	764
7564 20 50	834	7566 55 94	543	7594 02 49	907	8016 37 76	764
7564 20 55	834	7566 55 99	543	7594 02 52	907	8016 37 80	763
7564 20 60	834	7566 56 90	547	7594 02 59	907	8016 37 85	763
7564 20 65	834	7566 56 92	547	7594 02 71	907	8016 47 70	764
7564 21 30	569	7566 56 93	546	7594 02 73	907	8016 47 73	764
7564 21 34	569	7566 56 94	546	7594 02 75	907	8016 47 74	764
7564 21 35	569	7566 56 99	545	7594 02 79	907	8016 47 76	764
7564 21 50	835	7566 57 22	818	7594 02 83	907	8016 47 80	764
7564 21 55	835	7566 57 26	818	7594 02 85	907	8016 47 85	764
7564 21 60	834	7566 57 29	818	7594 02 89	907	8026 21 60	782
7564 21 65	834	7566 57 70	816	7594 04 02	110	8026 21 61	508
7564 30 30	570	7566 57 73	816	7594 04 03	110	8026 21 70	782
7564 30 34	570	7566 57 74	816	7594 04 04	110	8026 21 80	782
7564 30 35	570	7566 57 75	816	7594 04 09	110	8026 22 60	783
7564 30 50	835	7566 57 80	816	7594 04 83	110	8026 22 61	508
7564 30 55	835	7566 57 85	816	7594 04 85	110	8026 22 70	783
7564 30 60	835	7571 00 04	857	7594 04 89	110	8026 22 80	783
7564 30 65	835	7571 00 05	781	7594 10 01	109	8031 10 11	793
7564 31 30	570	7571 00 06	782	7596 00 03	820	8031 10 12	794
7564 31 34	570	7571 00 15	890	7596 00 04	820	8031 30 07	795
7564 31 35	570	7571 00 36	857	7596 00 05	820	8031 40 24	796
7564 31 50	835	7574 01 01	850	7596 00 06	820	8031 41 11	797
7564 31 55	835	7574 01 07	776	8001 00 00	801	8031 41 16	791
7564 31 60	835	7574 01 10	777	8004 00 01	760	8031 41 19	798
7564 31 65	835	7574 02 10	778	8004 00 02	505	8031 61 03	790
7564 40 02	557	7574 02 16	779	8014 11 70	765	8031 61 05	791
7564 40 03	788	7586 00 22	858	8014 11 80	765	8031 81 03	790
7564 80 01	558	7586 00 26	858	8014 12 00	767	8031 81 05	791
7566 27 22	817	7586 00 29	858	8014 13 00	768	8031 81 08	798
7566 27 26	817	7586 00 42	858	8014 13 21	760	8031 90 01	790
7566 27 29	817	7586 00 43	858	8014 13 22	760	8031 90 03	791
7566 27 70	815	7586 00 44	858	8014 13 26	760	8031 90 04	792
7566 27 73	815	7586 00 49	858	8014 13 29	760	8031 90 05	792
7566 27 74	815	7586 00 52	858	8014 14 00	770	8031 90 10	799
7566 27 75	815	7586 00 59	858	8014 15 00	771	8034 10 11	799
7566 27 80	815	7586 00 71	858	8014 16 00	638	8034 10 12	800
7566 27 85	815	7586 00 73	858	8014 21 70	766	8034 20 12	800
7566 35 90	544	7586 00 75	858	8014 21 80	766	8044 01 00	773
7566 35 92	544	7586 00 79	858	8014 23 21	762	8049 00 01	786
7566 35 93	544	7586 00 83	858	8014 23 22	762	8066 01 00	774
7566 35 94	543	7586 00 85	858	8014 23 26	762	8090 90 00	803
7566 35 99	543	7586 00 89	858	8014 23 29	762	8090 90 04	803
7566 36 90	547	7590 00 32	573	8014 33 21	764	8090 90 05	803
7566 36 92	547	7590 00 34	781	8014 33 22	764	8096 01 21	775
7566 36 93	546	7590 00 35	860	8014 33 26	764	8096 01 22	775
7566 36 94	546	7590 00 66	904	8014 33 29	764	8096 01 26	775
7566 36 99	545	7590 00 67	904	8014 43 21	764	8096 01 29	775
7566 37 22	817	7590 00 68	903	8014 43 22	764	8096 01 71	775
7566 37 26	817	7590 00 80	547	8014 43 26	764	8096 01 73	775
7566 37 29	817	7590 00 81	548	8014 43 29	764	8096 01 75	775
7566 37 70	816	7590 00 82	548	8016 17 70	761	8096 01 79	775
7566 37 73	816	7590 01 07	780	8016 17 73	761	8096 01 80	775
7566 37 74	816	7590 01 10	780	8016 17 74	761	8096 01 82	775
7566 37 75	816	7590 01 16	780	8016 17 76	761	8096 01 83	775
7566 37 80	816	7590 02 07	780	8016 17 80	760	8096 01 85	775
7566 37 85	816	7590 02 10	780	8016 17 85	760	8096 01 89	775

арт. №	стр.	арт. №	стр.	арт. №	стр.	арт. №	стр.
8096 02 21	765	8514 21 29	35	8524 51 77	727	8534 22 85	74
8096 02 22	765	8514 21 31	35	8524 51 79	727	8534 22 88	74
8096 02 26	765	8514 21 39	35	8524 51 82	727	8534 22 89	74
8096 02 29	765	8514 21 73	35	8524 51 83	727	8534 51 22	722
8096 02 71	766	8514 21 75	35	8524 51 85	727	8534 51 24	722
8096 02 73	766	8514 21 77	35	8524 51 88	727	8534 51 26	722
8096 02 75	766	8514 21 79	35	8524 51 89	727	8534 51 29	722
8096 02 79	766	8514 21 82	35	8526 51 00	750	8534 51 31	485
8096 02 82	765	8514 21 83	35	8527 51 00	751	8534 51 39	485
8096 02 83	765	8514 21 85	35	8527 51 20	752	8534 51 73	722
8096 02 85	765	8514 21 88	35	8532 01 00	72	8534 51 75	722
8096 02 89	765	8514 21 89	35	8532 01 01	481	8534 51 77	722
8096 02 99	765	8514 51 22	714	8534 11 22	75	8534 51 79	722
8096 03 21	767	8514 51 24	714	8534 11 24	75	8534 51 82	722
8096 03 22	767	8514 51 26	714	8534 11 26	75	8534 51 83	722
8096 03 26	767	8514 51 29	714	8534 11 29	75	8534 51 85	722
8096 03 29	767	8514 51 31	474	8534 11 31	75	8534 51 88	722
8096 03 71	767	8514 51 39	474	8534 11 39	75	8534 51 89	722
8096 03 73	767	8514 51 73	714	8534 11 73	75	8534 61 22	724
8096 03 75	767	8514 51 75	714	8534 11 75	75	8534 61 24	724
8096 03 79	767	8514 51 77	714	8534 11 77	75	8534 61 26	724
8096 03 82	766	8514 51 79	714	8534 11 79	75	8534 61 29	724
8096 03 83	766	8514 51 82	714	8534 11 82	75	8534 61 31	486
8096 03 85	766	8514 51 83	714	8534 11 83	75	8534 61 39	486
8096 03 89	766	8514 51 85	714	8534 11 85	75	8534 61 73	724
8096 03 99	766	8514 51 88	714	8534 11 88	75	8534 61 75	724
8096 04 09	783	8514 51 89	714	8534 11 89	75	8534 61 77	724
8096 04 21	783	8514 61 22	715	8534 12 22	73	8534 61 79	724
8096 04 22	783	8514 61 24	715	8534 12 24	73	8534 61 82	723
8096 04 26	783	8514 61 26	715	8534 12 26	73	8534 61 83	723
8096 04 29	783	8514 61 29	715	8534 12 29	73	8534 61 85	723
8096 04 52	783	8514 61 31	475	8534 12 31	73	8534 61 88	723
8096 04 59	783	8514 61 39	475	8534 12 39	73	8534 61 89	723
8096 04 60	509	8514 61 73	716	8534 12 73	73	8536 51 00	724
8096 04 65	509	8514 61 75	716	8534 12 75	73	8536 51 99	726
8096 04 71	784	8514 61 77	716	8534 12 77	73	8536 52 00	725
8096 04 73	784	8514 61 79	716	8534 12 79	73	8542 11 00	31
8096 04 75	784	8514 61 82	715	8534 12 82	73	8542 11 01	470
8096 04 79	784	8514 61 83	715	8534 12 83	73	8542 12 00	32
8096 04 83	783	8514 61 85	715	8534 12 85	73	8542 12 01	471
8096 04 85	783	8514 61 88	715	8534 12 88	73	8542 17 00	34
8502 01 00	753	8514 61 89	715	8534 12 89	73	8542 21 00	33
8502 01 01	473	8516 51 00	739	8534 21 22	76	8542 21 01	472
8505 01 00	753	8516 61 00	740	8534 21 24	76	8547 51 00	748
8510 51 00	741	8522 11 00	95	8534 21 26	76	8547 51 20	749
8512 11 00	30	8522 11 01	488	8534 21 29	76	8560 51 00	729
8512 11 01	469	8524 11 22	95	8534 21 31	76	8560 61 00	730
8512 12 00	29	8524 11 24	95	8534 21 39	76	8560 71 00	730
8512 12 01	468	8524 11 26	95	8534 21 73	76	8560 81 00	731
8512 22 00	31	8524 11 29	95	8534 21 75	76	8564 81 22	717
8512 22 01	470	8524 11 31	96	8534 21 77	76	8564 81 24	717
8514 11 22	34	8524 11 39	96	8534 21 79	76	8564 81 26	717
8514 11 24	34	8524 11 73	95	8534 21 82	76	8564 81 29	717
8514 11 26	34	8524 11 75	95	8534 21 83	76	8564 81 31	476
8514 11 29	34	8524 11 77	95	8534 21 85	76	8564 81 39	476
8514 11 31	35	8524 11 79	95	8534 21 88	76	8564 81 73	717
8514 11 39	35	8524 11 82	95	8534 21 89	76	8564 81 75	717
8514 11 73	35	8524 11 83	95	8534 22 22	74	8564 81 77	717
8514 11 75	35	8524 11 85	95	8534 22 24	74	8564 81 79	717
8514 11 77	35	8524 11 88	95	8534 22 26	74	8564 81 82	716
8514 11 79	35	8524 11 89	95	8534 22 29	74	8564 81 83	716
8514 11 82	34	8524 51 22	727	8534 22 31	74	8564 81 85	716
8514 11 83	34	8524 51 24	727	8534 22 39	74	8564 81 88	716
8514 11 85	34	8524 51 26	727	8534 22 73	74	8564 81 89	716
8514 11 88	34	8524 51 29	727	8534 22 75	74	8565 51 31	733
8514 11 89	34	8524 51 31	490	8534 22 77	74	8565 51 39	733
8514 21 22	35	8524 51 39	490	8534 22 79	74	8565 51 82	733
8514 21 24	35	8524 51 73	727	8534 22 82	74	8565 51 83	733
8514 21 26	35	8524 51 75	727	8534 22 83	74	8565 51 85	733

арт. №	стр.	арт. №	стр.	арт. №	стр.	арт. №	стр.
8565 51 88	733	8574 52 22	718				
8565 51 89	733	8574 52 24	718				
8565 52 22	732	8574 52 26	718				
8565 52 24	732	8574 52 29	718				
8565 52 26	732	8574 52 31	478				
8565 52 29	732	8574 52 39	478				
8565 52 31	732	8574 52 73	718				
8565 52 39	732	8574 52 75	718				
8565 52 73	732	8574 52 77	718				
8565 52 75	732	8574 52 79	718				
8565 52 77	732	8574 52 82	718				
8565 52 79	732	8574 52 83	718				
8565 52 82	731	8574 52 85	718				
8565 52 83	731	8574 52 88	718				
8565 52 85	731	8574 52 89	718				
8565 52 88	731	8580 11 00	735				
8565 52 89	731	8580 12 00	735				
8565 61 31	734	8586 51 00	742				
8565 61 39	734	8587 51 00	745				
8565 61 82	734	8587 51 10	737				
8565 61 83	734	8587 51 20	747				
8565 61 85	734	8587 51 21	746				
8565 61 88	734	8587 51 22	744				
8565 61 89	734	8587 52 00	743				
8565 62 22	732	8587 62 00	738				
8565 62 24	732	8587 62 10	559				
8565 62 26	732	8590 02 00	726				
8565 62 29	732	9251 01	99				
8565 62 31	733	9251 02	99				
8565 62 39	733	9252	100				
8565 62 73	732						
8565 62 75	732						
8565 62 77	732						
8565 62 79	732						
8565 62 82	732						
8565 62 83	732						
8565 62 85	732						
8565 62 88	732						
8565 62 89	732						
8574 11 22	96						
8574 11 24	96						
8574 11 26	96						
8574 11 29	96						
8574 11 31	96						
8574 11 39	96						
8574 11 73	96						
8574 11 75	96						
8574 11 77	96						
8574 11 79	96						
8574 11 82	96						
8574 11 83	96						
8574 11 85	96						
8574 11 88	96						
8574 11 89	96						
8574 51 22	729						
8574 51 24	729						
8574 51 26	729						
8574 51 29	729						
8574 51 31	491						
8574 51 39	491						
8574 51 73	729						
8574 51 75	729						
8574 51 77	729						
8574 51 79	729						
8574 51 82	728						
8574 51 83	728						
8574 51 85	728						
8574 51 88	728						
8574 51 89	728						