

РОЗВИТОК БЕЗБАР'ЄРНОГО ПРОСТОРУ ВІННИЦЬКОЇ МІСЬКОЇ ТЕРИТОРІАЛЬНОЇ ГРОМАДИ

Шлях до безбар'єрності



2007



2019



2002



2014



2024

Раїса Панасюк - ініціаторка процесу створення безбар'єрного простору.

Громадська діячка на кріслі колісному, яка боролась за права людей з інвалідністю.



Відкриття центру соціально-психологічної реабілітації "Гармонія"



Створення служби перевезення людей на кріслах колісних

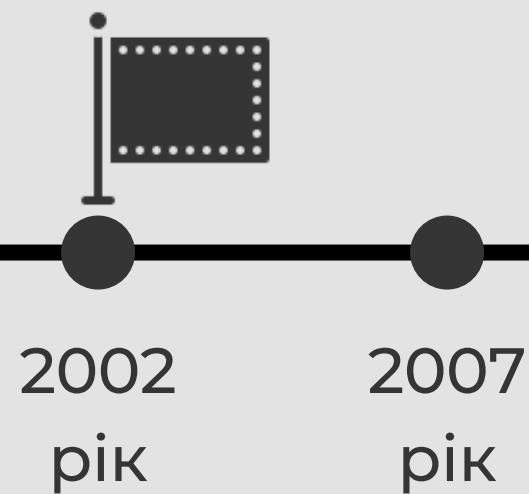

Школа без бар'єрів: відкриття першого ліфту для дітей з особливими освітніми потребами

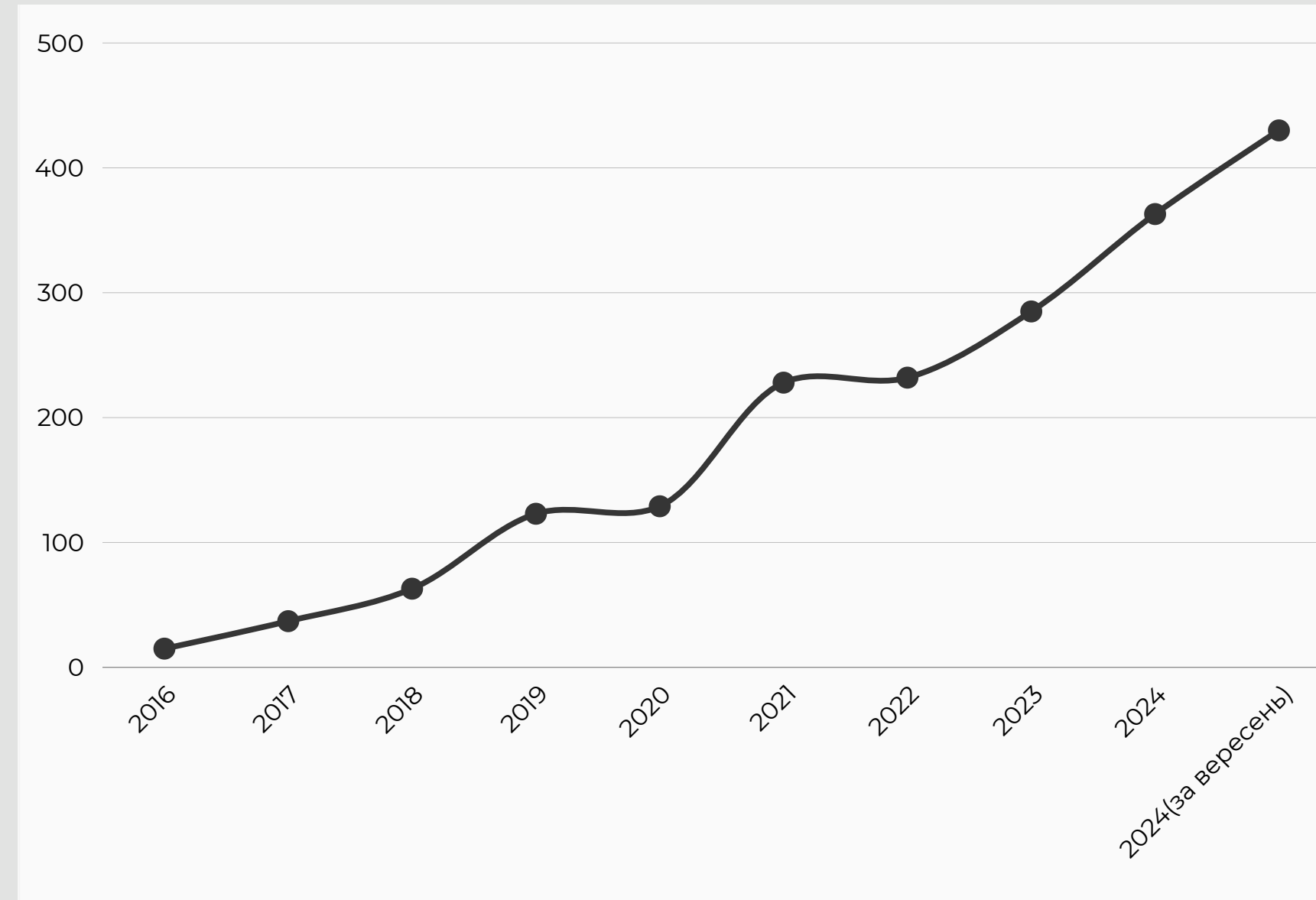

Кількість дітей з особливими освітніми потребами у закладах середньої освіти

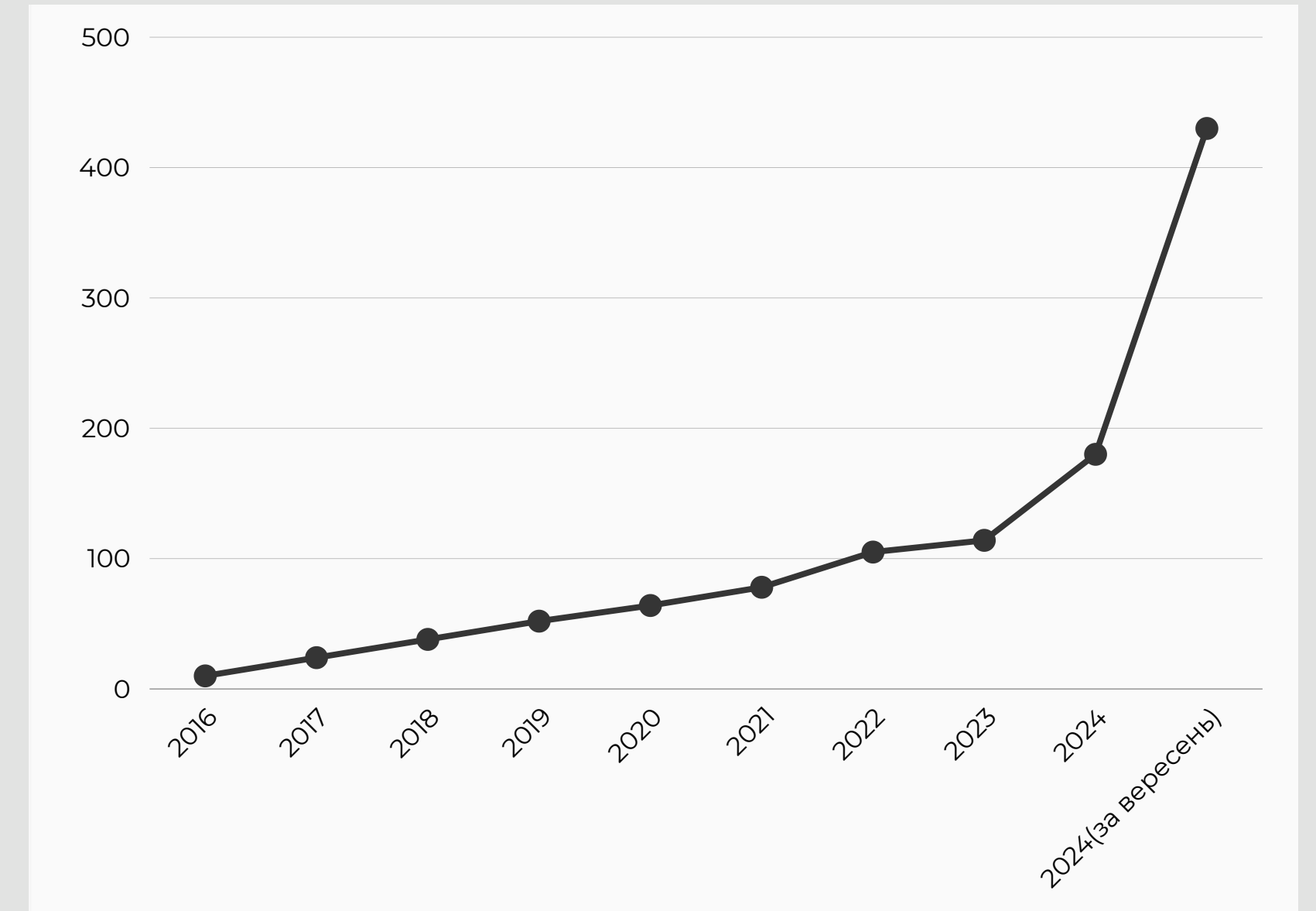

Кількість дітей з особливими освітніми потребами у дошкільній освіті



Транспортна інфраструктура

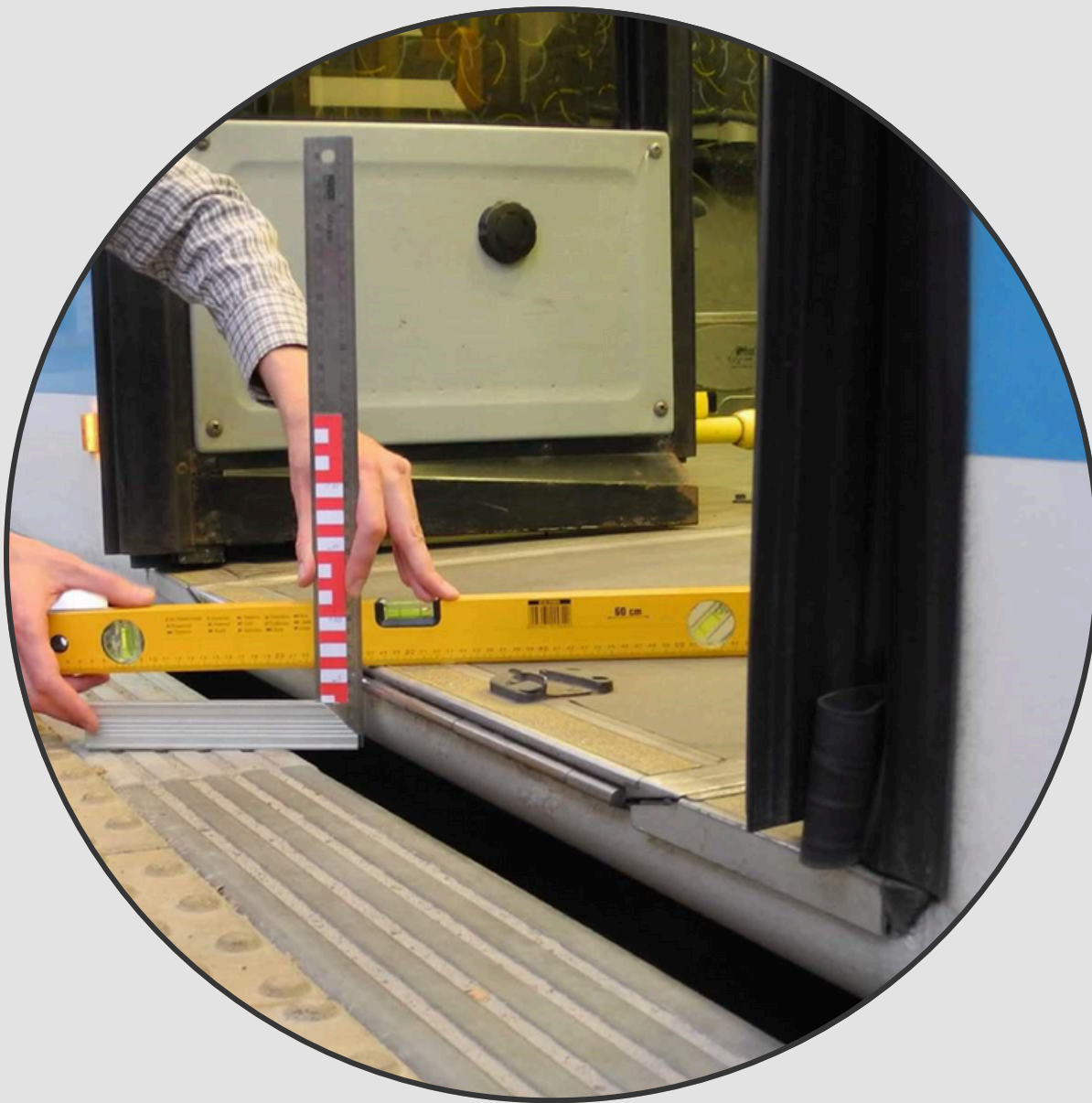

Кассельський бордюр



Низькопідлогові
трамваї



Низькопідлогові
тролейбуси



Віденська зупинка

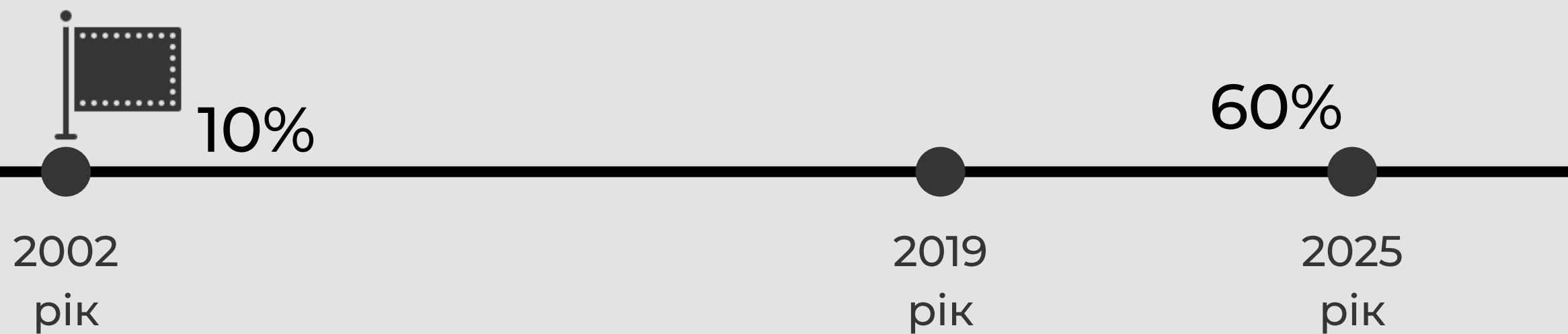

Безбар'єрна підтримка

Послуга підтриманого проживання для людей з інвалідністю внаслідок порушень у розумовому розвитку



Програма компенсації за переобладнання авто на ручне керування



Влаштування пандусів, в тому числі підйомників біля входів у під'їзди в багатоквартирних житлових будинках

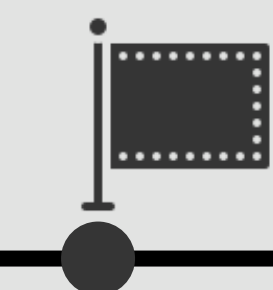

2002
рік

2024
рік

2025
рік

Служби супроводу для людей з інвалідністю у 2024 році надали послуг:



2 400

Служба супроводу людей на кріслах колісних



4781

Служба супроводу осіб з інвалідністю з порушенням зору I-II групи



2 408

Служба супроводу осіб з інвалідністю з порушенням слуху



12 726

Служба перевезення для людей на кріслах колісних

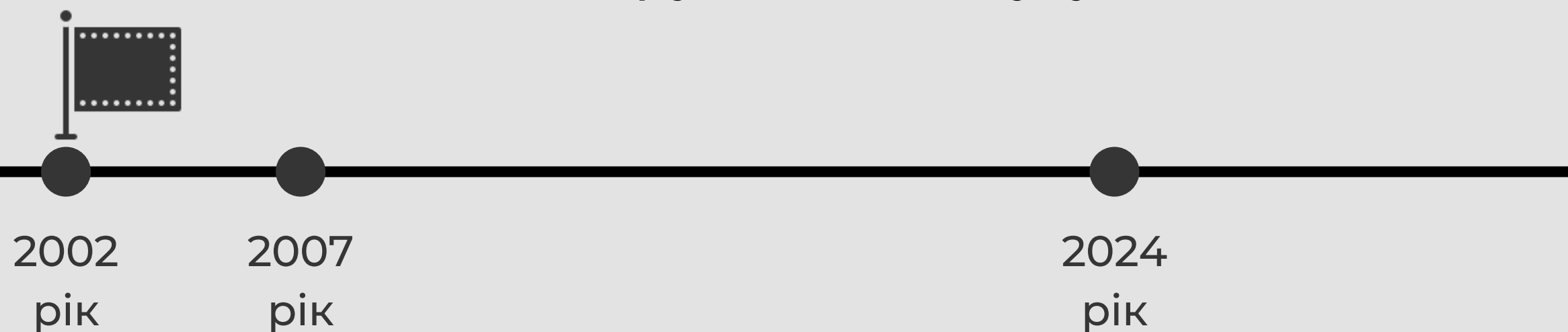

Рішення з питань безбар'єрності



ВІННИЦЬКА МІСЬКА РАДА РІШЕННЯ

Від 28.06.2024 № 2367
м. Вінниця

47 сесія 8 скликання

Про затвердження Програми розвитку безбар'єрного простору Вінницької міської територіальної громади на 2024-2027 роки

Враховуючи актуальність та важливість роботи в галузі безбар'єрності, комплексного підходу до розбудови доступного простору для усіх без виключення соціальних груп населення, стає очевидним, що створення середовища, яке би враховувало потреби та можливості маломобільних груп населення, є не лише моральною та етичною необхідністю, але й стратегічним кроком у напрямку будівництва справедливого та інклюзивного суспільства. З метою створення безперешкодного середовища для всіх груп населення, забезпечення рівних прав та можливостей кожній людині реалізувати свої права, отримувати послуги на рівні з іншими, шляхом інтегрування фізичної, інформаційної, цифрової, суспільної та громадянської, освітньої і економічної безбар'єрності у всіх сферах життєдіяльності Вінницької міської територіальної громади, на виконання рішення виконавчого комітету Вінницької міської ради від 14.03.2024 №615 «Про розробку Програми розвитку безбар'єрного простору Вінницької міської територіальної громади на 2024 – 2027 роки», Національної стратегії із створення безбар'єрного простору в Україні на період до 2030 року, схваленої розпорядженням Кабінету Міністрів України від 14.04.2021 року №366-р, керуючись пунктом 22 частини 1 статті 26, частиною 1 статті 59 Закону України «Про місцеве самоврядування в Україні», міська рада

ВИРІШИЛА:

1. Затвердити «Програму розвитку безбар'єрного простору Вінницької міської територіальної громади на 2024-2027 роки» (далі – Програма), згідно з додатком.
2. Департаменту відновлення та розвитку міської ради забезпечити координацію, контроль та моніторинг за реалізацією завдань та заходів Програми.

Програма розвитку безбар'єрного простору ВМТГ на 2024-2027 роки



ВІННИЦЬКА МІСЬКА РАДА ВИКОНАВЧИЙ КОМІТЕТ РІШЕННЯ

Від 01.08.2024 №1796
м. Вінниця

Про створення Ради безбар'єрності при Вінницькому міському голові

Зважаючи на актуальність та важливість активізації роботи у галузі безбар'єрності, комплексний підхід до розбудови безбар'єрного простору для усіх без виключення соціальних груп населення, у рамках ініціативи першої леді Олени Зеленської «Без бар'єрів», на виконання Національної стратегії із створення безбар'єрного простору в Україні до 2030 року та Програми розвитку безбар'єрного простору Вінницької міської територіальної громади на 2024-2027 роки, керуючись частиною 1 статті 52 та частиною 6 статті 59 Закону України «Про місцеве самоврядування в Україні», виконавчий комітет міської ради

ВИРІШИВ:

1. Створити Раду безбар'єрності при Вінницькому міському голові та затвердити її персональний склад, згідно з додатком 1 до даного рішення.
2. Затвердити Положення про Раду безбар'єрності при Вінницькому міському голові, згідно з додатком 2 до даного рішення.
3. Рішення виконавчого комітету Вінницької міської ради від 07.03.2019 року №608, зі змінами, вважати таким, що втратило чинність.
4. Контроль за виконанням даного рішення покласти на заступника міського голови С. Матусяка.

Секретар міської ради

Павло ЯБЛОНСЬКИЙ

Рада безбар'єрності при Вінницькому міському голові



ВІННИЦЬКА МІСЬКА РАДА ВИКОНАВЧИЙ КОМІТЕТ РІШЕННЯ

Від 26.09.2024 № 2226
м. Вінниця

Про створення Комісії із обстеження та оцінки ступеня безбар'єрності об'єктів фізичного оточення Вінницької міської територіальної громади

Керуючись п.1 ст. 52 та ч.6 ст.59 Закону України «Про місцеве самоврядування в Україні», виконавчий комітет міської ради

ВИРІШИВ:

1. Створити Комісію із обстеження та оцінки ступеня безбар'єрності об'єктів фізичного оточення Вінницької міської територіальної громади, та затвердити її склад, згідно з додатком 1 до даного рішення.
2. Затвердити Положення про Комісію із обстеження та оцінки ступеня безбар'єрності об'єктів фізичного оточення Вінницької міської територіальної громади, зазначену в п. 1 цього рішення, згідно з додатком 2 до даного рішення.
3. Затвердити акти комплексної перевірки доступності та безбар'єрності на території Вінницької міської територіальної громади, згідно з додатком 3 до даного рішення.
4. Контроль за виконанням даного рішення покласти на заступника міського голови С. Матусяка.

Секретар міської ради

Павло ЯБЛОНСЬКИЙ

Комісія із обстеження та оцінки ступеня безбар'єрності фізичного оточення ВМТГ



2002
рік

2024
рік

2025
рік

Флагманський пілотний проєкт Міністерства розвитку громад та територій України «Безбар'єрні маршрути»

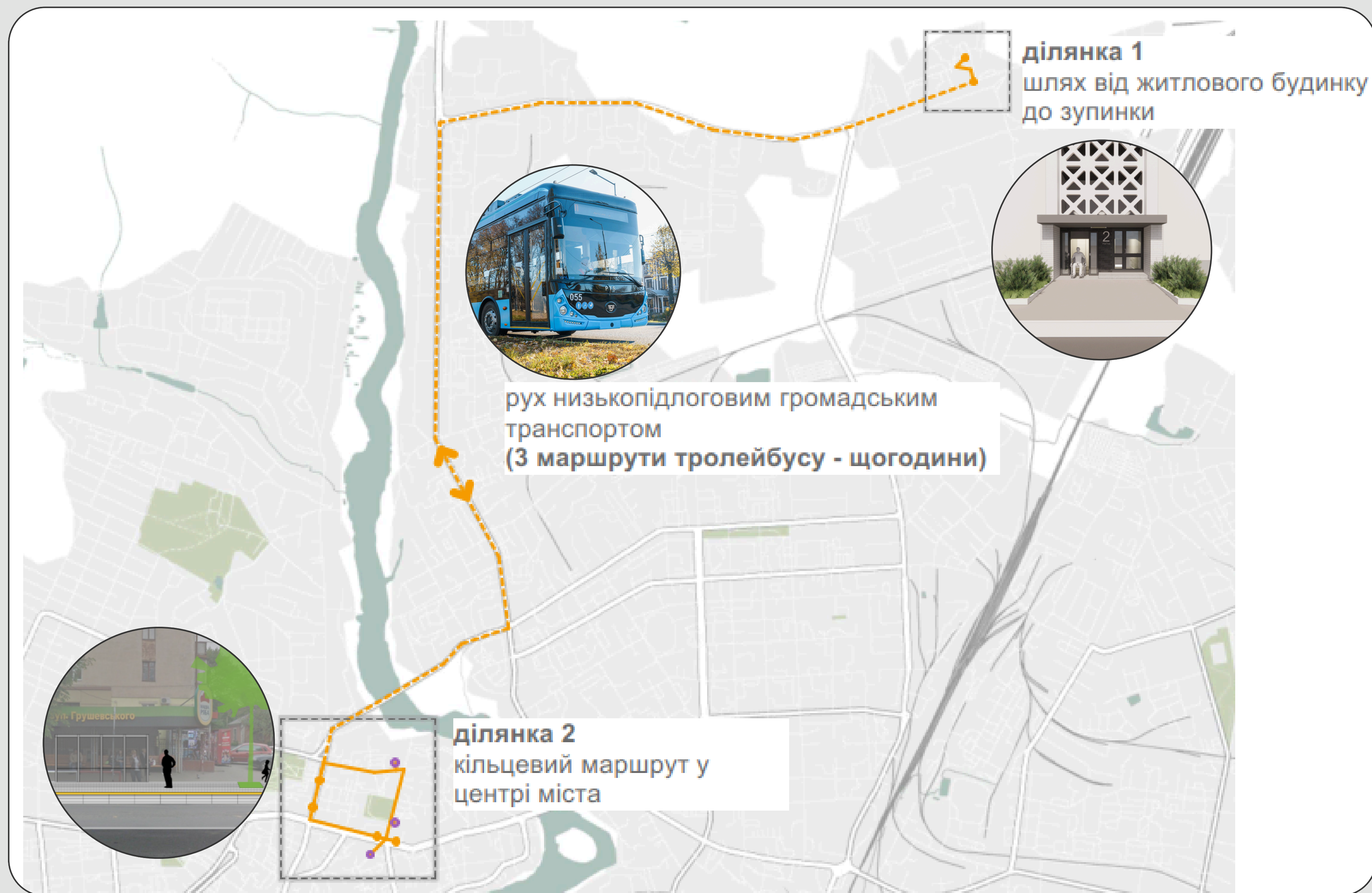

Інноваційний ліфт



ДО

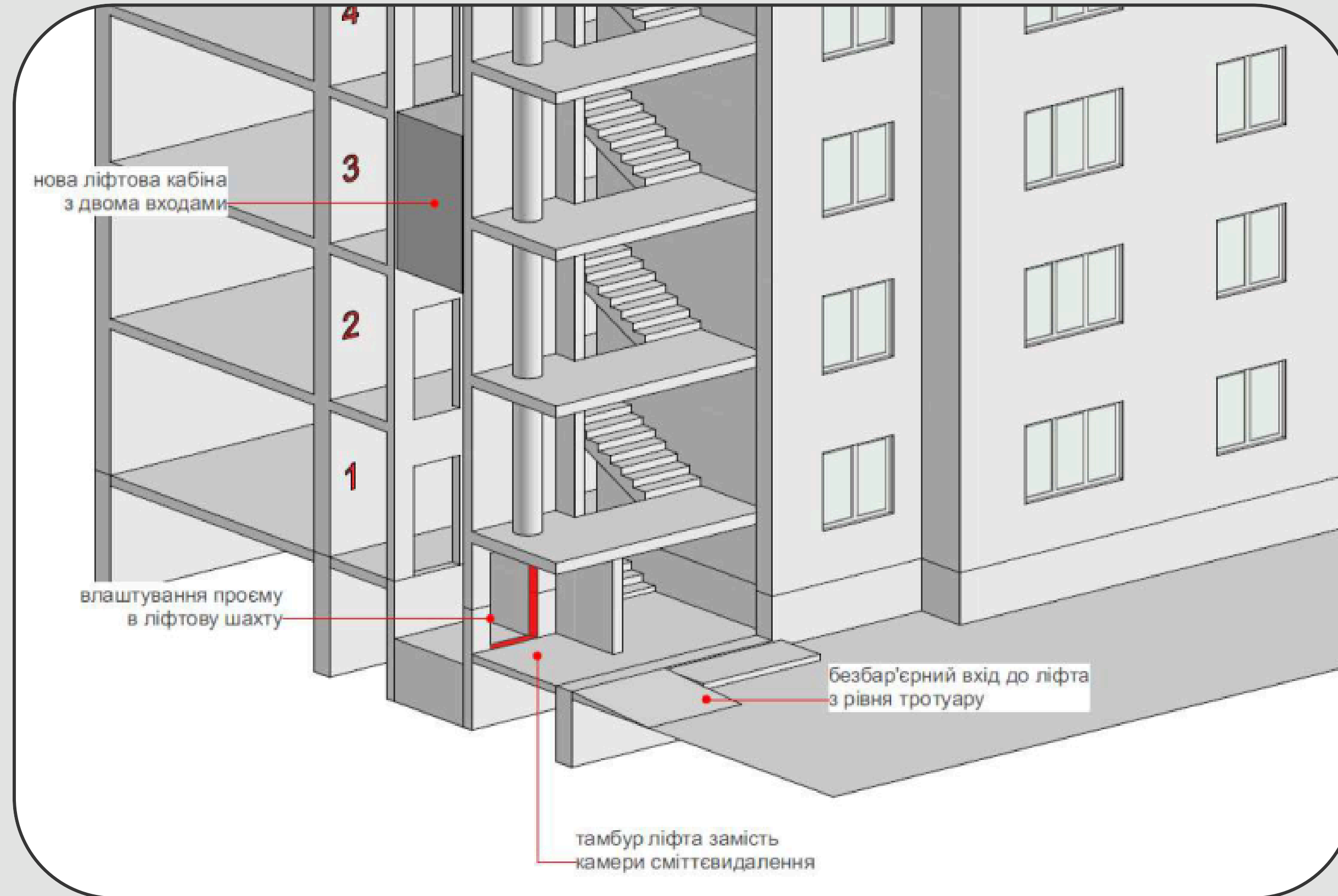

ПІСЛЯ

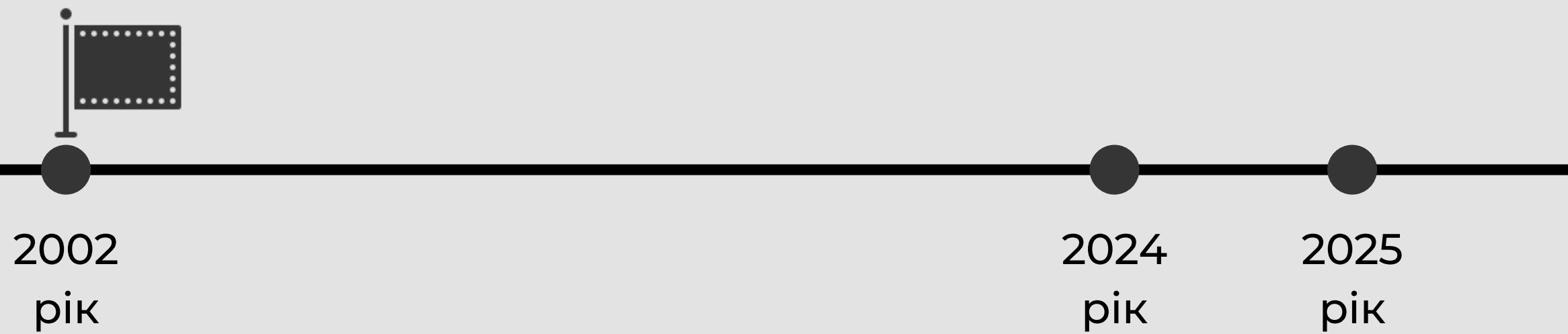

Альбом стандартних рішень для міського простору.

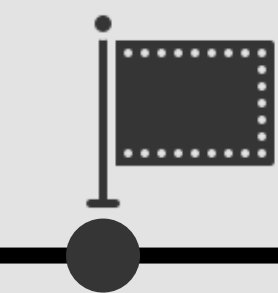
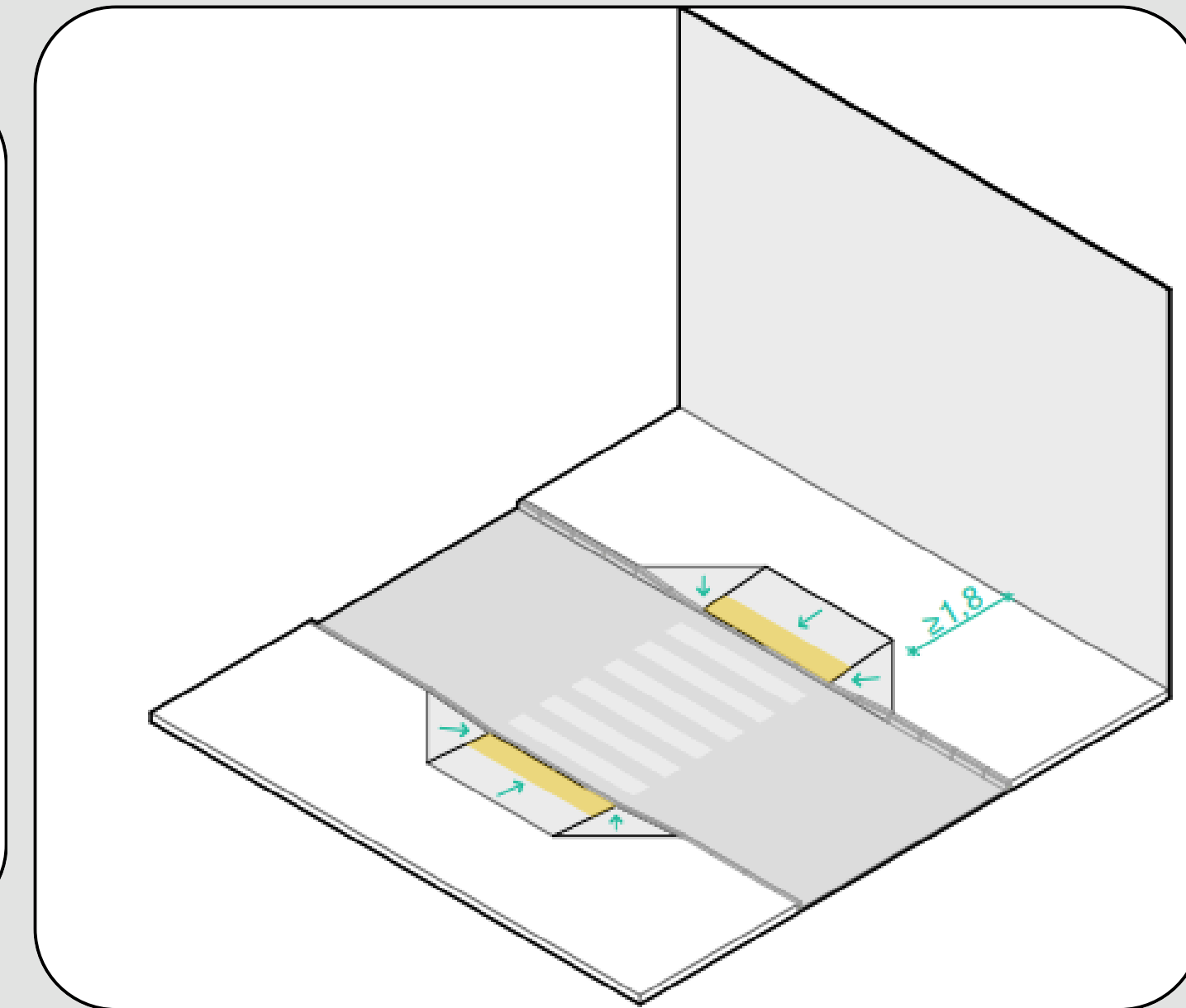
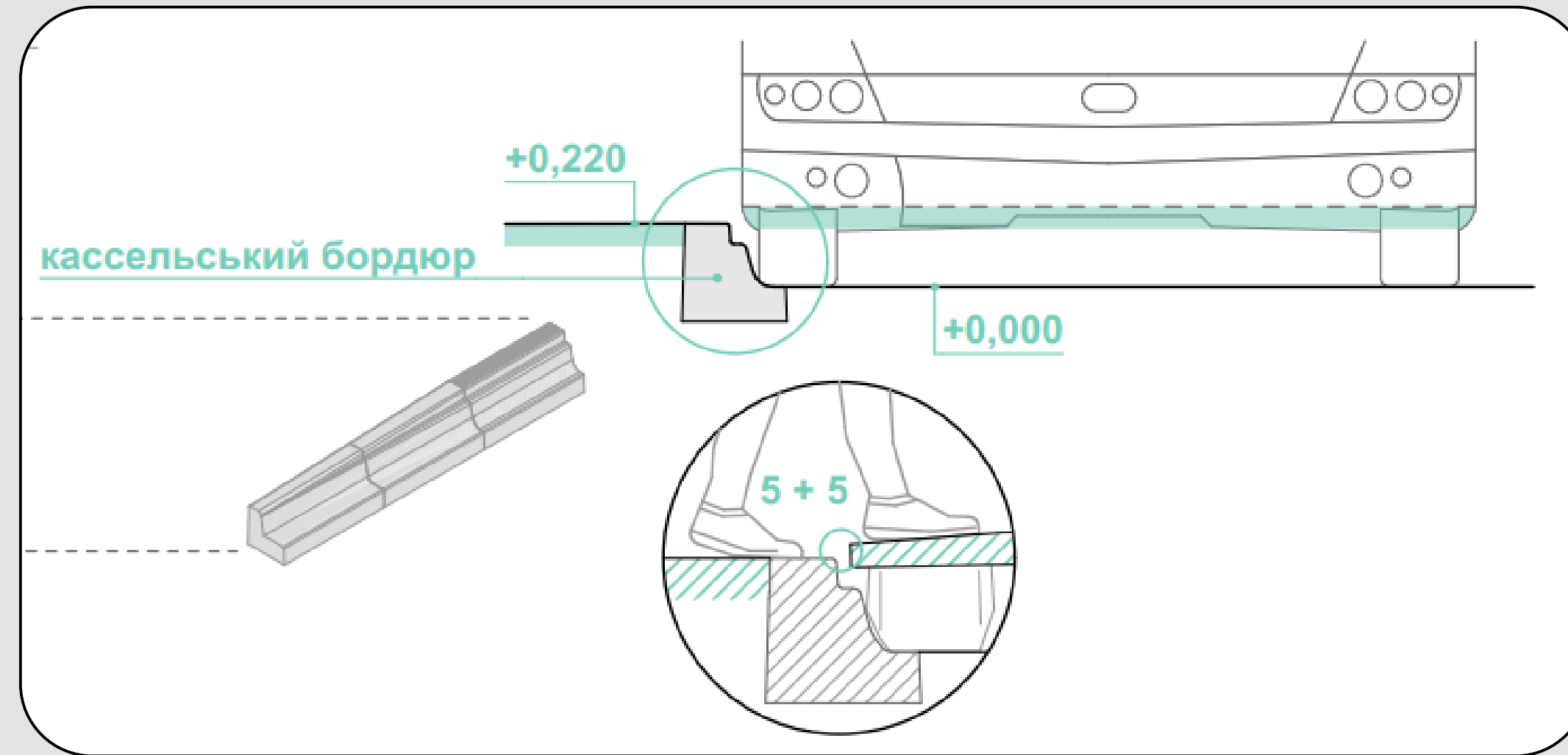
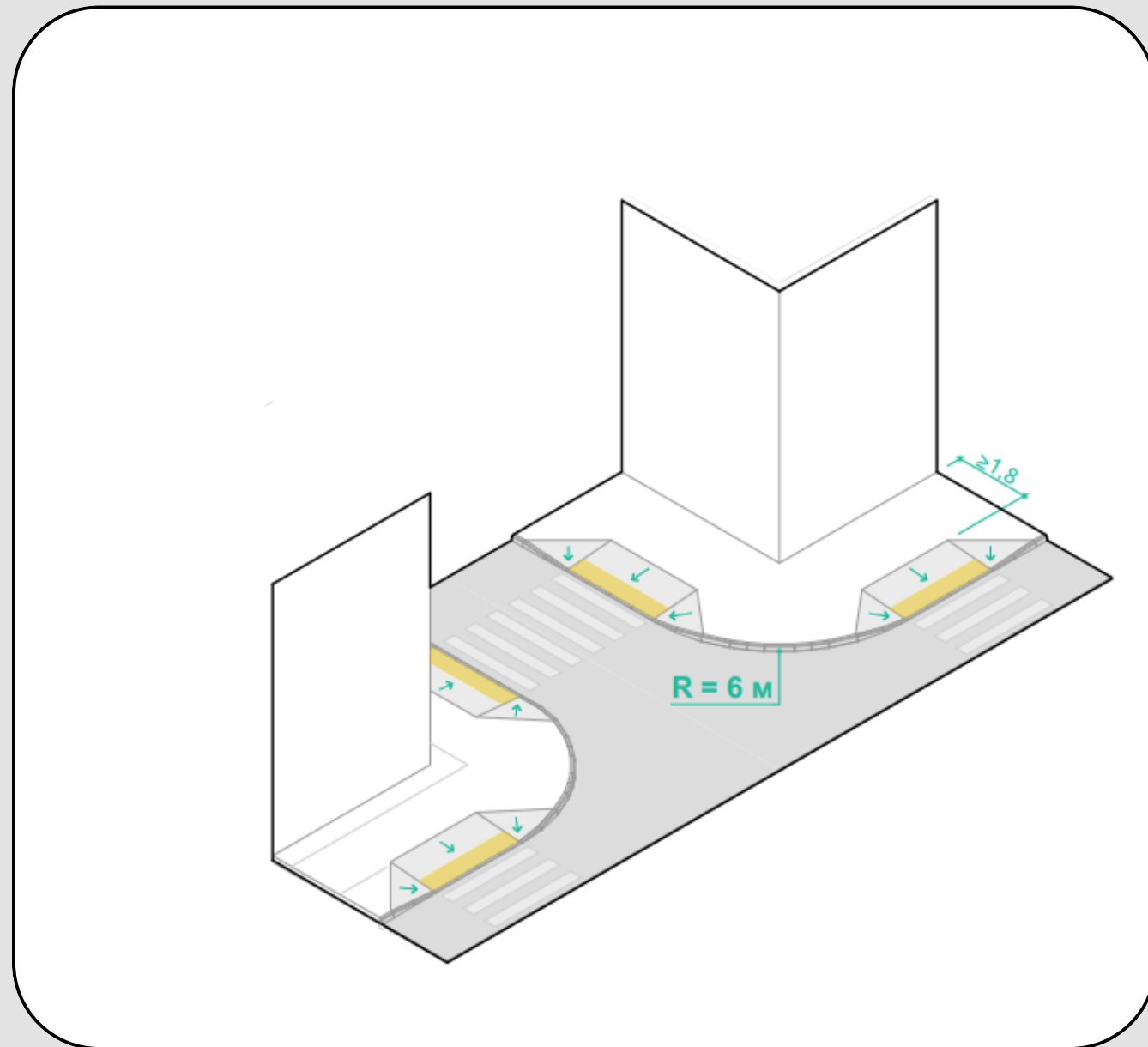

2002
рік

2024
рік

2025
рік

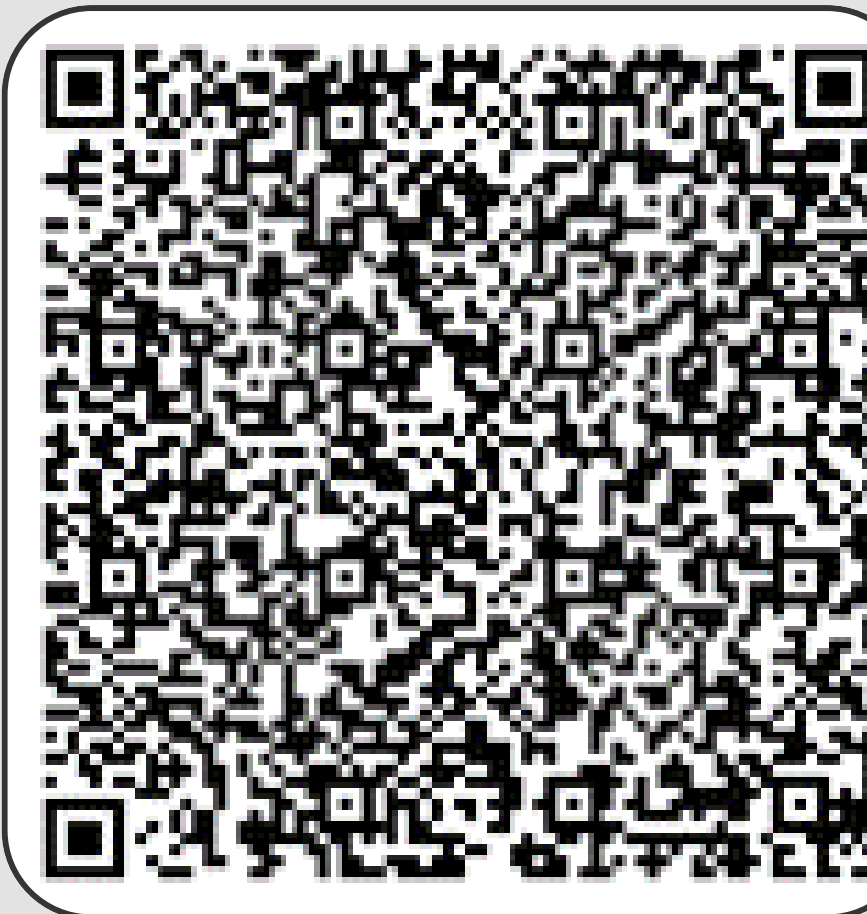

Далі більше!

