

# METALIX

STEEL AND GLASS



**Преміальні рішення для  
зонування вашого інтер'єру.**

**Лише Сталь та Скло**



## Що ж таке Metalix?

Безкомпромісна якість та надійність, стиль та естетика величезного різноманіття скла, функціональність топової світової фурнітури та тактильні відчуття від важкого холодного металу які неможливо передати через фото. Все це ті враження які отримують наші клієнти через наш продукт.

При створенні компанії Metalix у мене було кілька цілей. Перша - дати світові продукт який стане стандартом зонування простору в оселях, офісах, та комерційній нерухомості.

Друга - бажання розвивати саме виробничий бізнес в Україні, створювати робочі місця та бренд, що прославить Україну далеко за її межами.

Третя - робити наших клієнтів впевненими у собі, успішнішими та щасливішими через комунікацію з брендом. Я вірю в те, що світ рухають вперед амбіції та цілі і чим далі сягають наші цілі - тим більшого результату ми усі зможемо досягти. То ж рухаємось лише уперед і не зупиняємось. А Вам хочу побажати успіху та приємного знайомства з продукцією Metalix.

**Тарас Барщовський**  
Засновник & CEO, Metalix

A handwritten signature in black ink, appearing to read 'T. Barshchovskiy', written in a cursive style.



METALIX



# Про Нас

Компанія MetalIX заснована у 2020 році ІТ фахівцем Тарасом Баршовським та експертом з виготовлення корпусних меблів Тарасом Отковичем у Львові. За роки роботи компанія відкрила власний фірмовий шоурум та офіс у м. Львів, розширила виробничі потужності, підключила до співпраці сотні дизайнерів та архітекторів, отримала десятки дилерів на території України, а також вийшла на експортні ринки Канади, Німеччини, Великобританії та Італії. Найбільша цінність для нас - це наші клієнти та партнери. Ми прикладаємо максимальних зусиль, щоб співпраця з нами завжди перевершила очікування клієнтів, а бренд MetalIX дарував не лише найкращі на ринку рішення для зонування, але і емоції.

Команда - це ядро будь якого бізнесу. Ми впевнені, що результат одного працівника - це результат усієї компанії. Одна з головних цінностей нашої компанії - проявляти ініціативу, брати на себе відповідальність та викладатись у роботі на всі 100%. Для нас важливо працювати з відчуттям власної справи, адже компанія MetalIX це наш спільний дім. Кожен член команди - професіонал у своїй ніші, що дозволяє досягати нам максимальних результатів, та давати клієнтам рівень сервісу, що вражає своєю турботою.

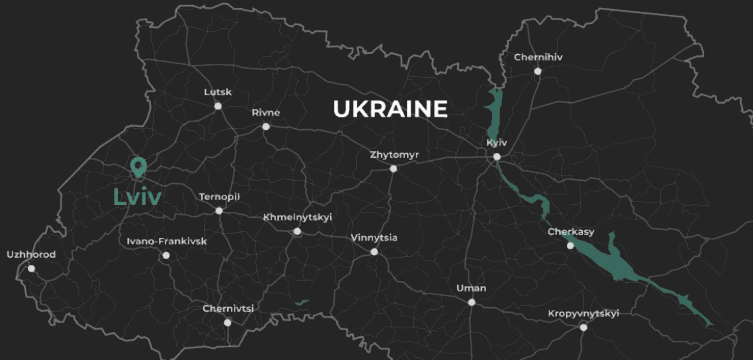



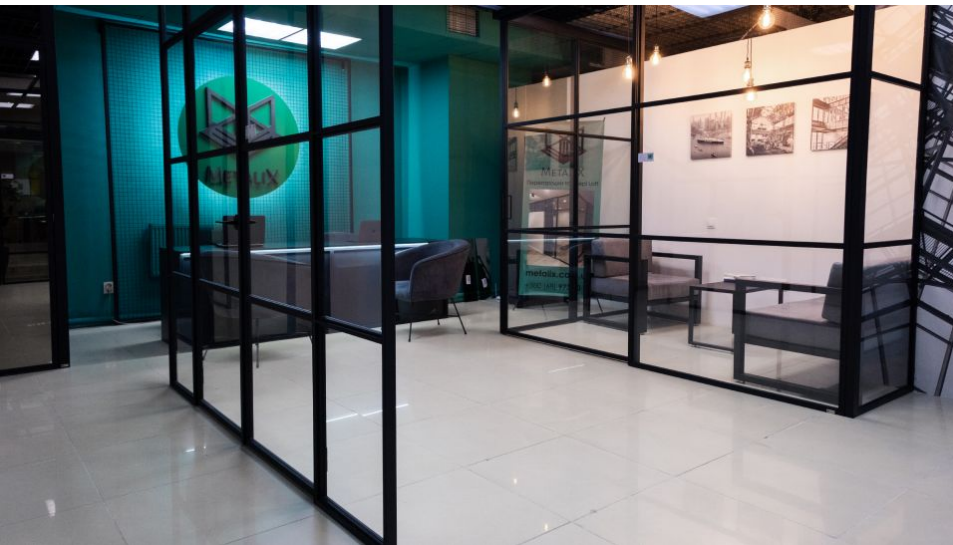

## Шоурум

Продукт є серцем компанії, а шоурум її обличчям. Саме тому ми приклали неабияких зусиль для побудови унікального в Україні шоуруму зонуючих конструкцій зі сталі та скла. Тут ви відчуєте справжню атмосферу Metalix, переконаєтесь у визначній якості продукції, зрозумієте чому фото не передає усю естетику виробів, та отримаєте професійну консультацію наших менеджерів.

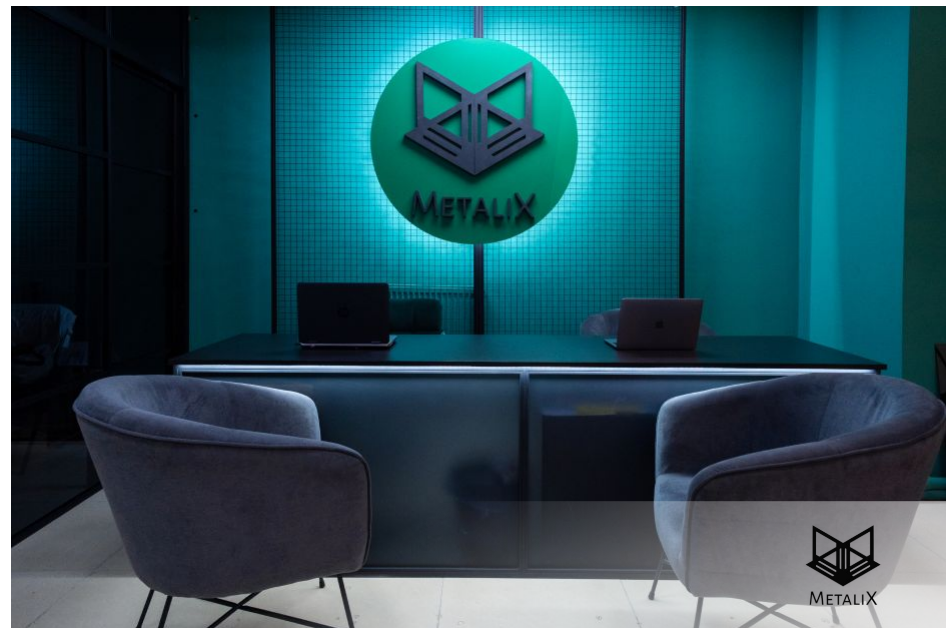

# Продуктові Колекції

Ми любимо наш продукт за його різноманіття. Незалежно від того який стиль інтер'єру у наших замовників - ми обов'язково підберемо ідеальний варіант. Metalix - це не про конкретний тип дизайну, а про максимально функціональне та естетичне рішення проблеми зонування.

Проте щоб максимально полегшити вибір нашим клієнтам ми виділили 3 основні колекції які користуються найбільшою популярністю у наших клієнтів:

- CLASSIC
- LOFT
- INDUSTRIAL

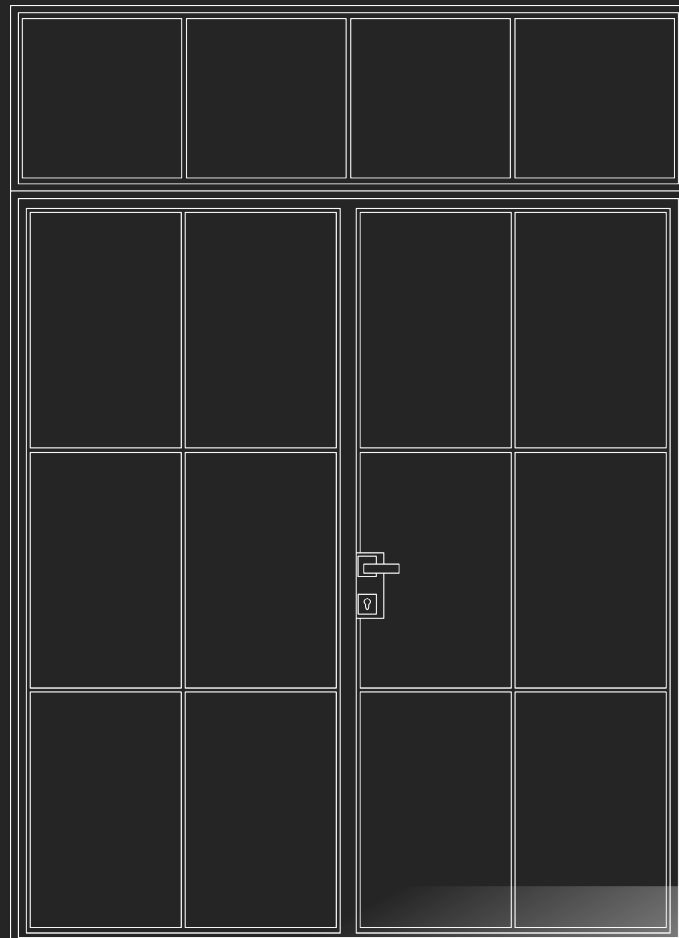



CLASSIC



**CLASSIC**



CLASSIC

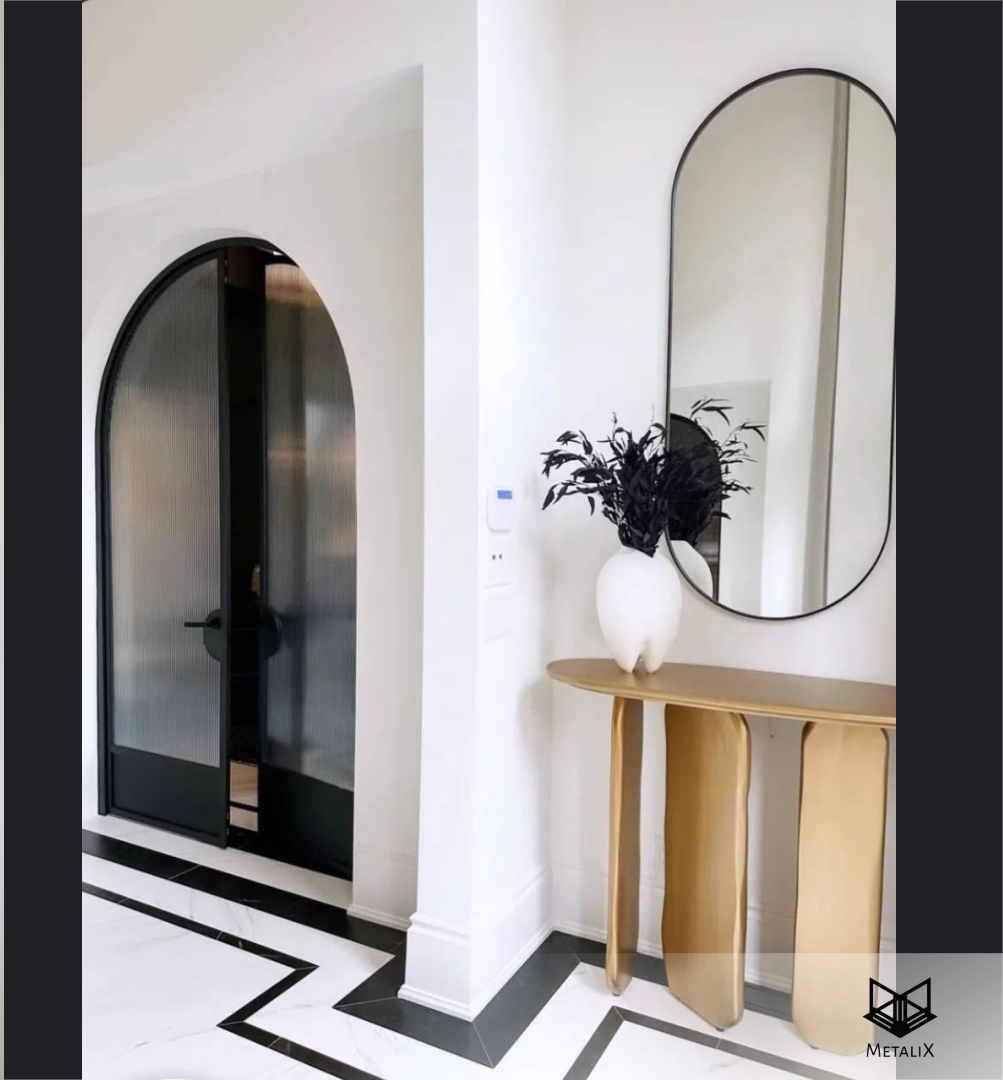

METALIX





CLASSIC



METALIX



LOFT



**LOFT**



LOFT



LOFT



LOFT







LOFT



METALIX



LOFT



LOFT







**INDUSTRIAL**



# Все починається зі Сталі

Основа наших конструкцій - металопрофільні труби з холоднокатаної сталі. В залежності від розміру, форм, розбивки на комірки та типу дверей з них варяться рами та робляться необхідні технічні отвори. Після зварювання конструкції проходять етап підготовки поверхні для рівномірного розподілу фарбувального складу, їх піддають додатковій обробці..

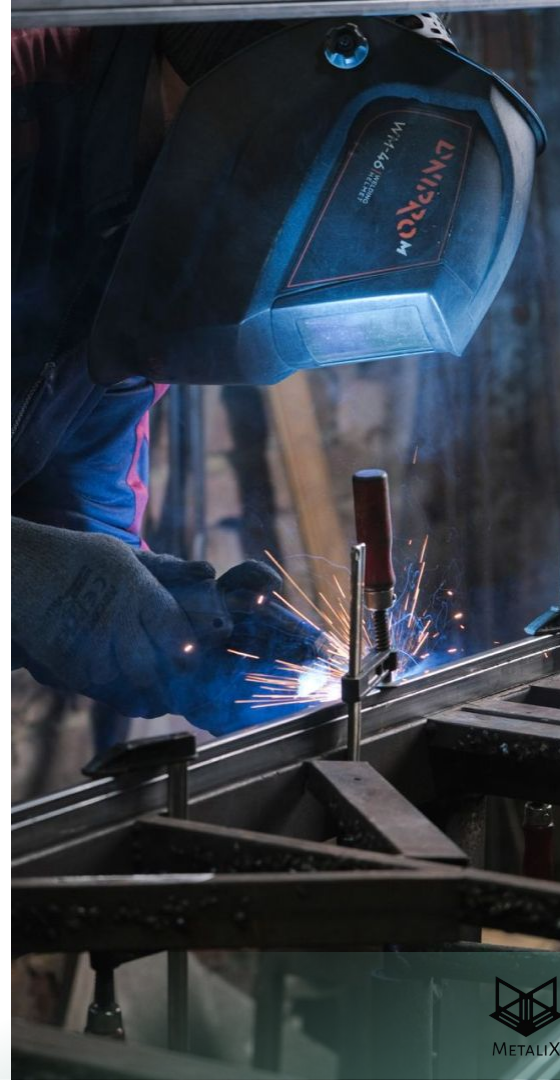
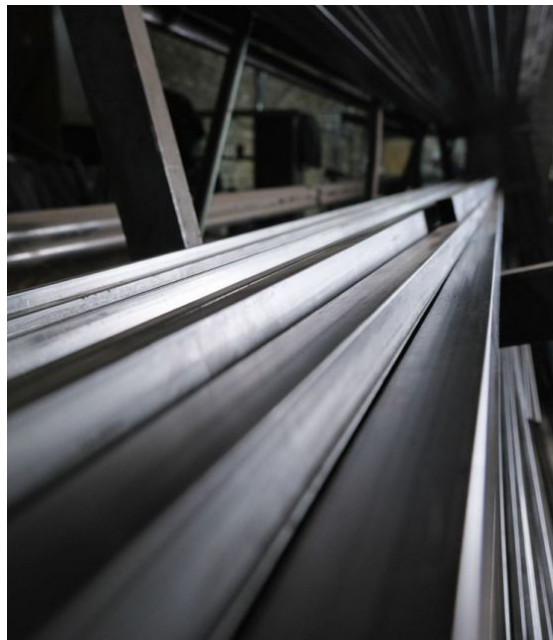

# Конструктив

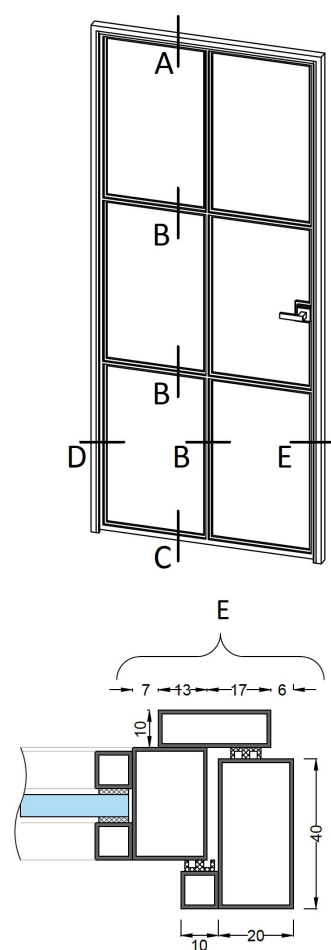
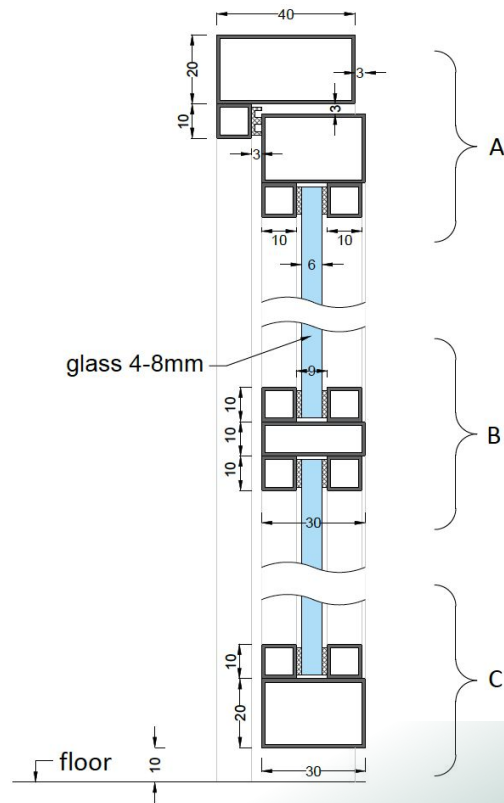
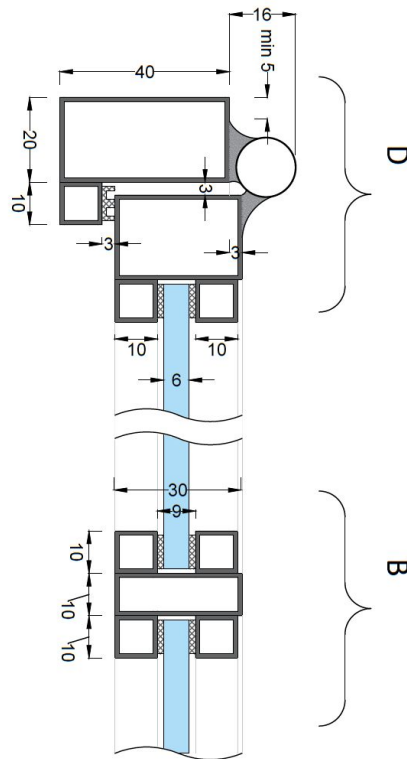
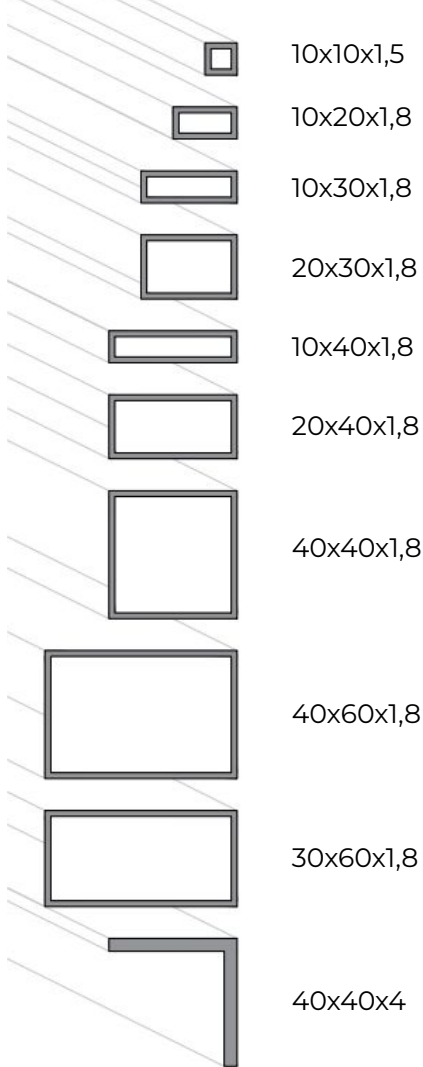

METALIX



## Досконалість у Деталях

Усі конструкції перед фарбування проходять етап піскоструменевої обробки. Ця методика дозволяє позбутися найменших ознак корозійних процесів, ліквідувати залишки пилу і дефектів поверхні. Завдяки такому підходу, полімерна фарба рівномірно розподіляється по поверхнях і має найбільш високу адгезію (фіксацію) з металом. Після нанесення фарби, конструкцію піддають запіканню при температурі 200 градусів С. Поєднуючи ці два процеси ми створюємо ідеальне покриття на деталях різних габаритів і форм, яке стійке до вологи та подряпин.

Далі продукт проходить етап збірки, де кріпиться фурнітура та ущільнювачі, нарізається та монтується скло. На кожному етапі виріб проходить перевірку якості, щоб ми були впевнені, що до вас потрапить ідеальний продукт "Metalix".





# Типові Кольори Рам

## Classic



Преміум Золотий



Фосфорний



Чорний Блискучий



Ral 9003



Будь який Ral

## Loft

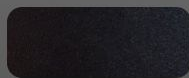

Ral 9005



Ral 7016

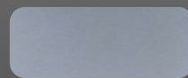

Ral 7040

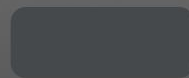

Ral 7021



Будь який Ral

## Industrial



Лаковані



Іржа



Сталь

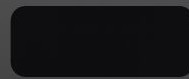

RAL 9005



Будь який Ral

# Популярні Типи Скла



**Прозоре**

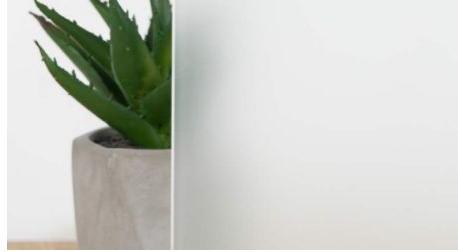

**Матове**



**Флутс**



**Тоноване Графіт**



**Тоноване Бронза**



**Ультра - Прозоре**

Представлені види скла є найбільш популярними серед наших клієнтів. Але ви можете вибрати **БУДЬ ЯКИЙ тип скла** на основі ваших уподобань.

# Популярні Типи Скла



**Флутс матований**



**Крізет**



**Рейвол**



**Дзеркало**



**Зістарене дзеркало**



**Тоноване дзеркало**

Представлені види скла є найбільш популярними серед наших клієнтів. Але ви можете вибрати **БУДЬ ЯКИЙ тип скла або дзеркала** на основі ваших уподобань.



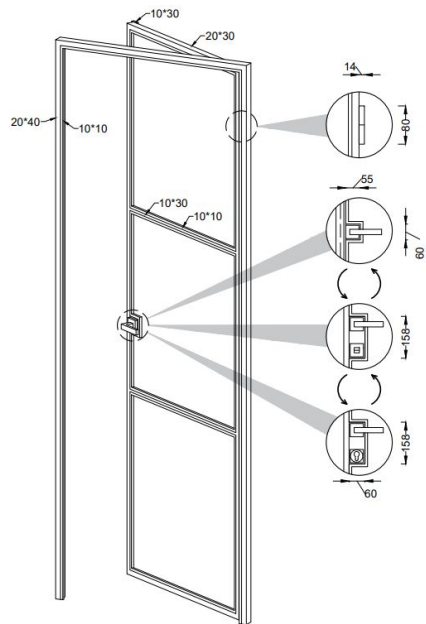

## Одинарні на Петлях

### Ширина

600 мм- 1200 мм

### Висота

1800 мм- 3000 мм

### Фурнітура

Сталеві петлі

### Дотяг

Додатково

### Ручка

Класична нажимного типу  
(ТУРАІ, Португалія або інша)

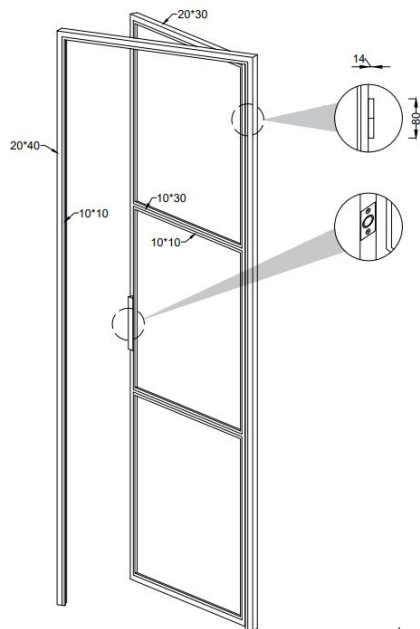
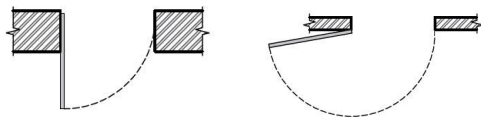

## Одинарні на Петлях

### Ширина

600 мм- 1200 мм

### Висота

1800 мм- 3000 мм

### Фурнітура

Сталеві петлі

Кульковий фіксатор

### Дотяг

Додатково

### Ручка

Сталева власного виробництва

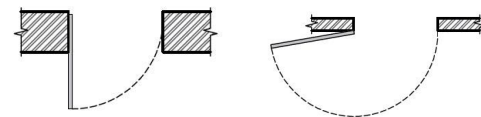

\* Для усіх дверей доступні опції у вигляді додаткової верхньої(фрамуги) та бокових фіксованих частин. Можливе виготовлення за вашим індивідуальним ескізом.

## Одинарні Поворотні

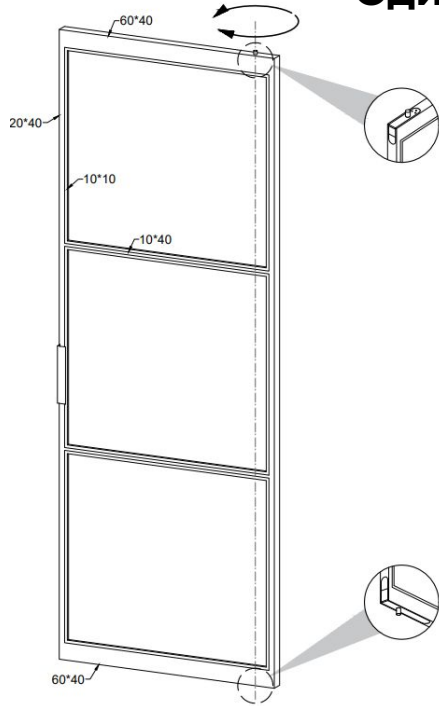

### Ширина

600 мм- 1000 мм

### Висота

1800 мм- 3000 мм

### Фурнітура

Гідравлічна поворотна *JNF*,  
*Португалія*

### Дотяг

Так

### Ручка

Сталева власного виробництва  
(або без)

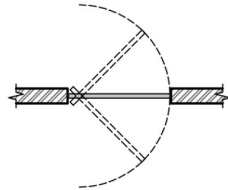

## Двійні Поворотні

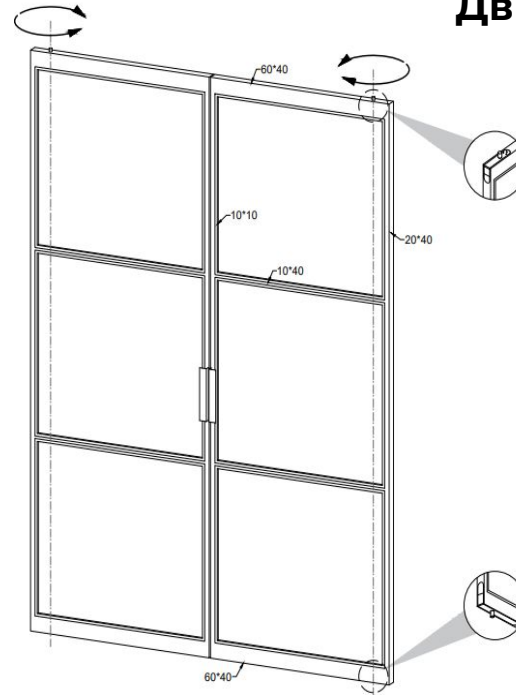

### Ширина

1200 мм- 2000 мм

### Висота

1800 мм- 3000 мм

### Фурнітура

Гідравлічна поворотна *JNF*,  
*Португалія*

### Дотяг

Так

### Ручка

Сталева власного виробництва  
(або без)

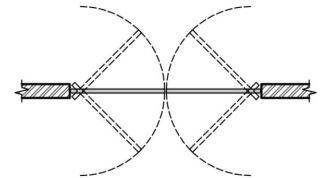

**\* Для усіх дверей доступні опції у вигляді додаткової верхньої(фрамуги) та бокових фіксованих частин. Можливе виготовлення за вашим індивідуальним ескізом.**

## Двійні на Петлях Асиметричні

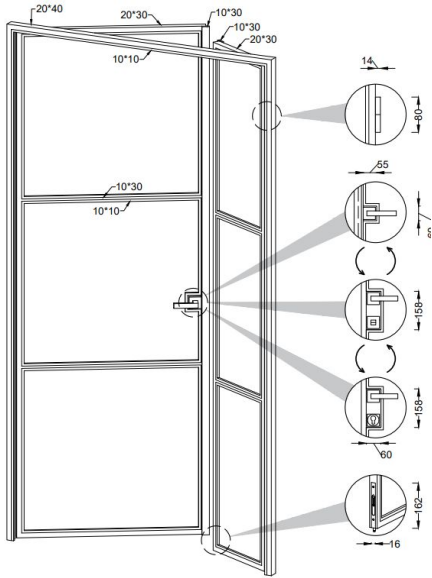

### Ширина

900 мм - 1800 мм

### Висота

1800 мм - 3000 мм

### Фурнітура

Сталеві петлі

### Дотяг

Додатково

### Ручка

Класична нажимного типу  
(ТУРАІ, Португалія або інша)

Одна частина фіксується

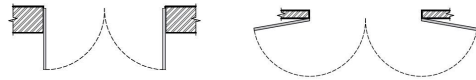

## Двійні на Петлях

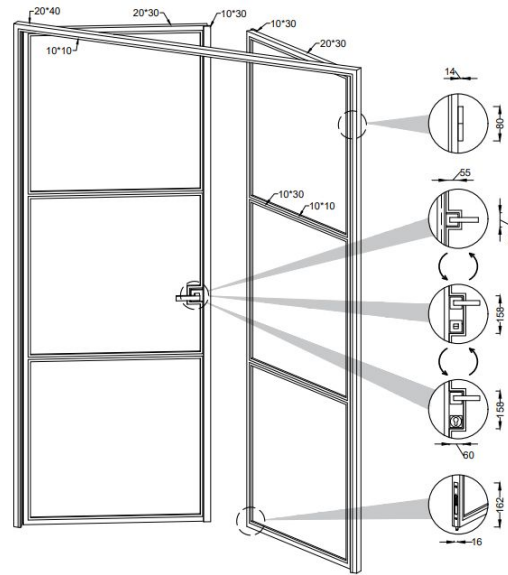

### Ширина

600 мм - 2400 мм

### Висота

1800 мм - 3000 мм

### Фурнітура

Сталеві петлі

### Дотяг

Додатково

### Ручка

Класична нажимного типу  
(ТУРАІ, Португалія або інша)

Одна частина фіксується

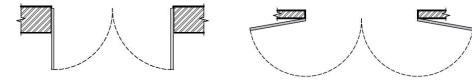

\* Для усіх дверей доступні опції у вигляді додаткової верхньої(фрамуги) та бокових фіксованих частин. Можливе виготовлення за вашим індивідуальним ескізом.



METALIX



## Двійні на Петлях

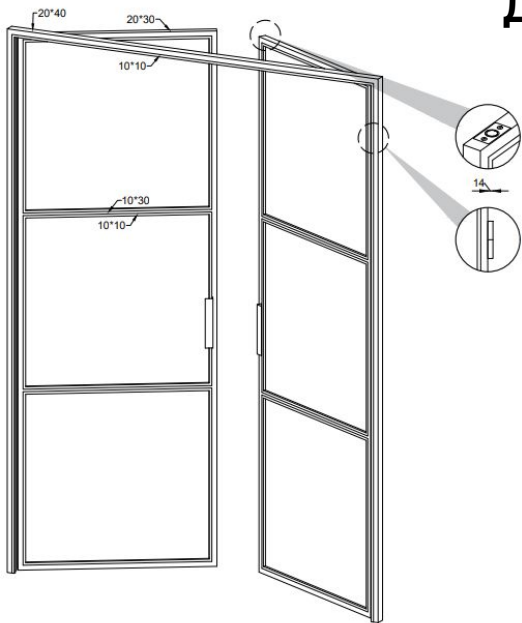

### Ширина

1200 мм- 2400 мм

### Висота

1800 мм- 3000 мм

### Фурнітура

Сталеві петлі  
Кулькові фіксатори

### Дотяг

Додатково

### Ручка

Сталева власного виробництва  
Дві частини вільновідкривні

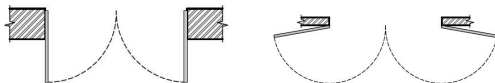

## Одинарні Розсувні

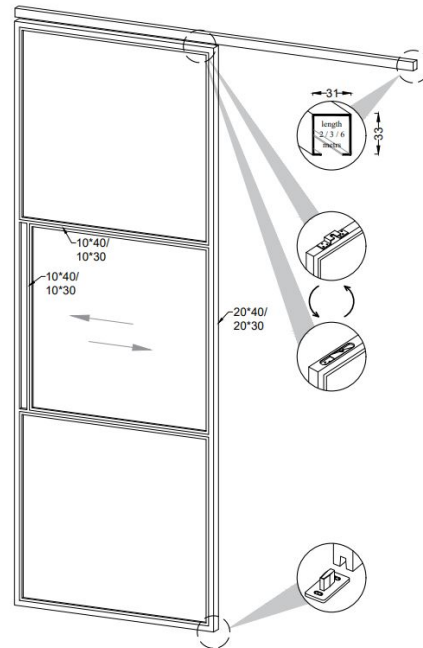

### Ширина

600 мм- 1500 мм

### Висота

1800 мм- 3000 мм

### Фурнітура

Розсувна система HAFELE,  
Німеччина

### Дотяг

Так

### Ручка

Сталева власного виробництва

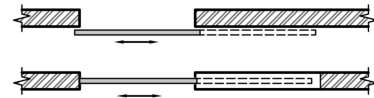

*\* Для усіх дверей доступні опції у вигляді додаткової верхньої(фрамуги) та бокових фіксованих частин. Можливе виготовлення за вашим індивідуальним ескізом.*

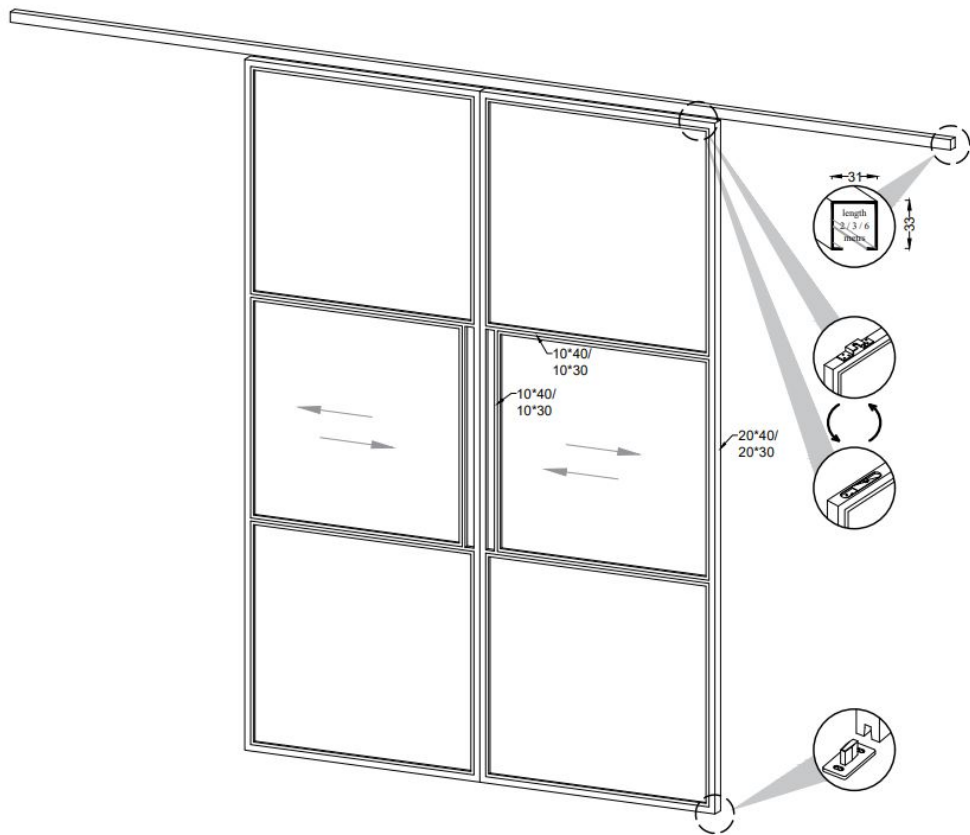

## Двійні Розсувні

### Ширина

1200 мм- 3000 мм

### Висота

1800 мм- 3000 мм

### Фурнітура

Розсувна система HAFELE,  
Німеччина

### Дотяг

Так

### Ручка

Сталева власного виробництва



*\* Для усіх дверей доступні опції у вигляді додаткової верхньої(фрамуги) та бокових фіксованих частин. Можливе виготовлення за вашим індивідуальним ескізом.*

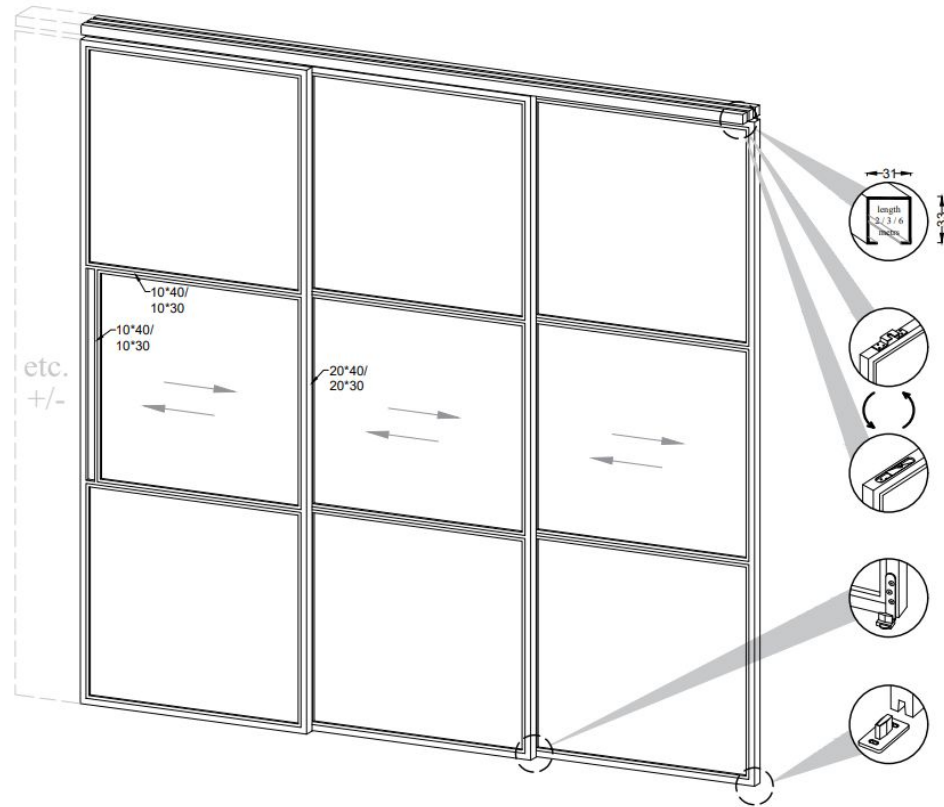

## Каскадні Розсувні

### Ширина

1200 мм- 6000 мм

### Висота

1800 мм- 3000 мм

### Фурнітура

Розсувна система HAFELE,  
Німеччина

### Дотяг

Так

### Ручка

Сталева власного виробництва

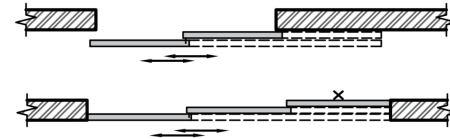

**\* Для усіх дверей доступні опції у вигляді додаткової верхньої(фрамуги) та бокових фіксованих частин. Можливе виготовлення за вашим індивідуальним ескізом.**



## Кутові Розсувні

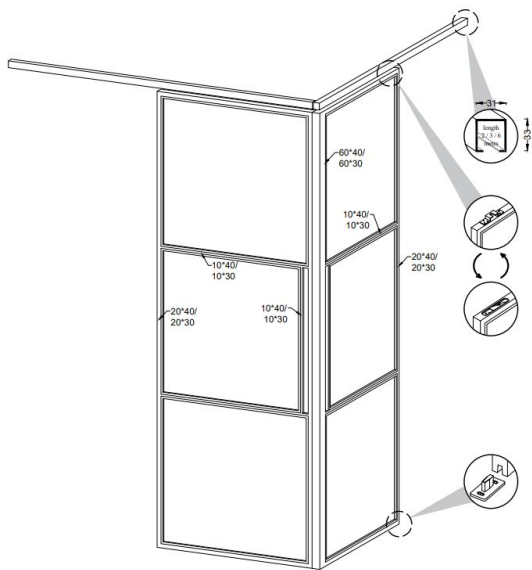

### Ширина

600 мм- 1500 мм

### Висота

1800 мм- 3000 мм

### Фурнітура

Розсувна система HAFELE,  
Німеччина

### Дотяг

Так

### Ручка

Сталева власного виробництва

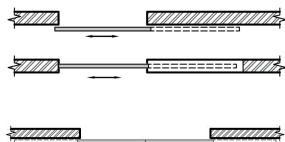
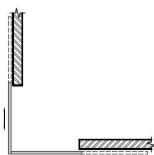

## Складні

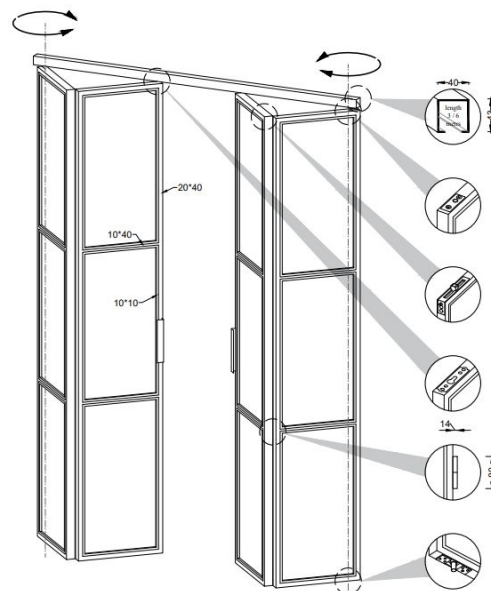

### Ширина

700 мм- 2000 мм

### Висота

1800 мм- 3000 мм

### Фурнітура

Складна система HAFELE,  
Німеччина

### Дотяг

Так

### Ручка

Сталева власного виробництва

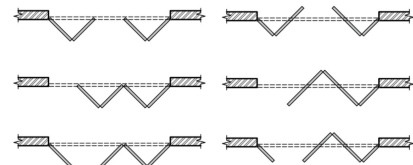

**\* Для усіх дверей доступні опції у вигляді додаткової верхньої(фрамуги) та бокових фіксованих частин. Можливе виготовлення за вашим індивідуальним ескізом.**

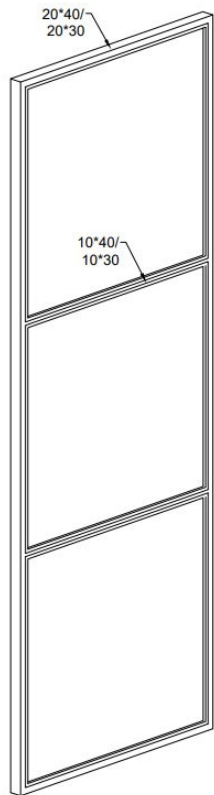

## Фіксовані

Ширина

300 мм- ∞

Висота

300 мм- ∞

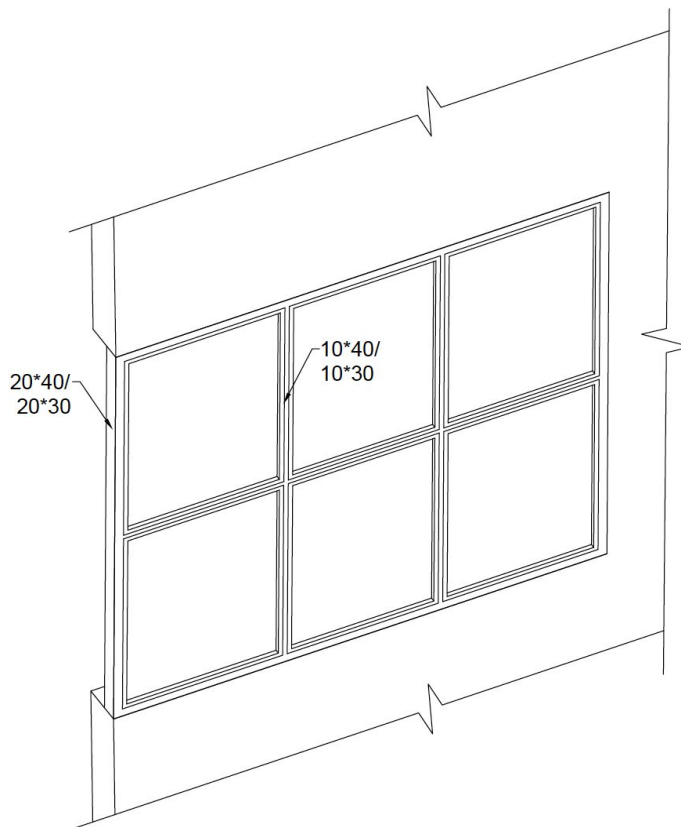

## Інтер'єрне Вікно (фіксоване)

Ширина

300 мм- ∞

Висота

300 мм- ∞

*\* Для усіх дверей доступні опції у вигляді додаткової верхньої(фрамуги) та бокових фіксованих частин. Можливе виготовлення за вашим індивідуальним ескізом.*

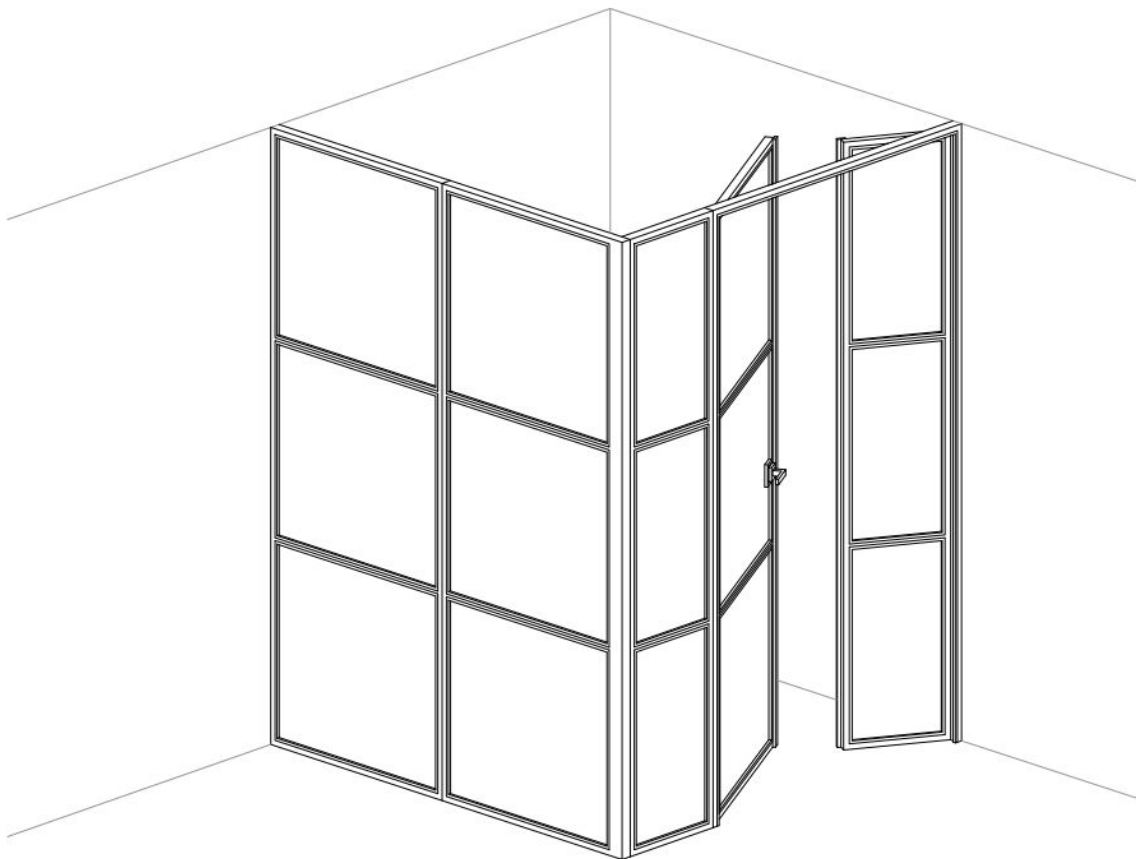

## Розділювачі Кімнат

### Ширина

900 мм- ∞

### Висота

1800 мм- 3000 мм

### Фурнітура

Залежить від типу дверей

### Дотяг

Додатково

### Ручка

Залежить від типу дверей

Поєднується з будь яким типом відкривання дверей

*\* Для усіх дверей доступні опції у вигляді додаткової верхньої(фрамуги) та бокових фіксованих частин. Можливе виготовлення за вашим індивідуальним ескізом.*



# Типы Дверных ручок

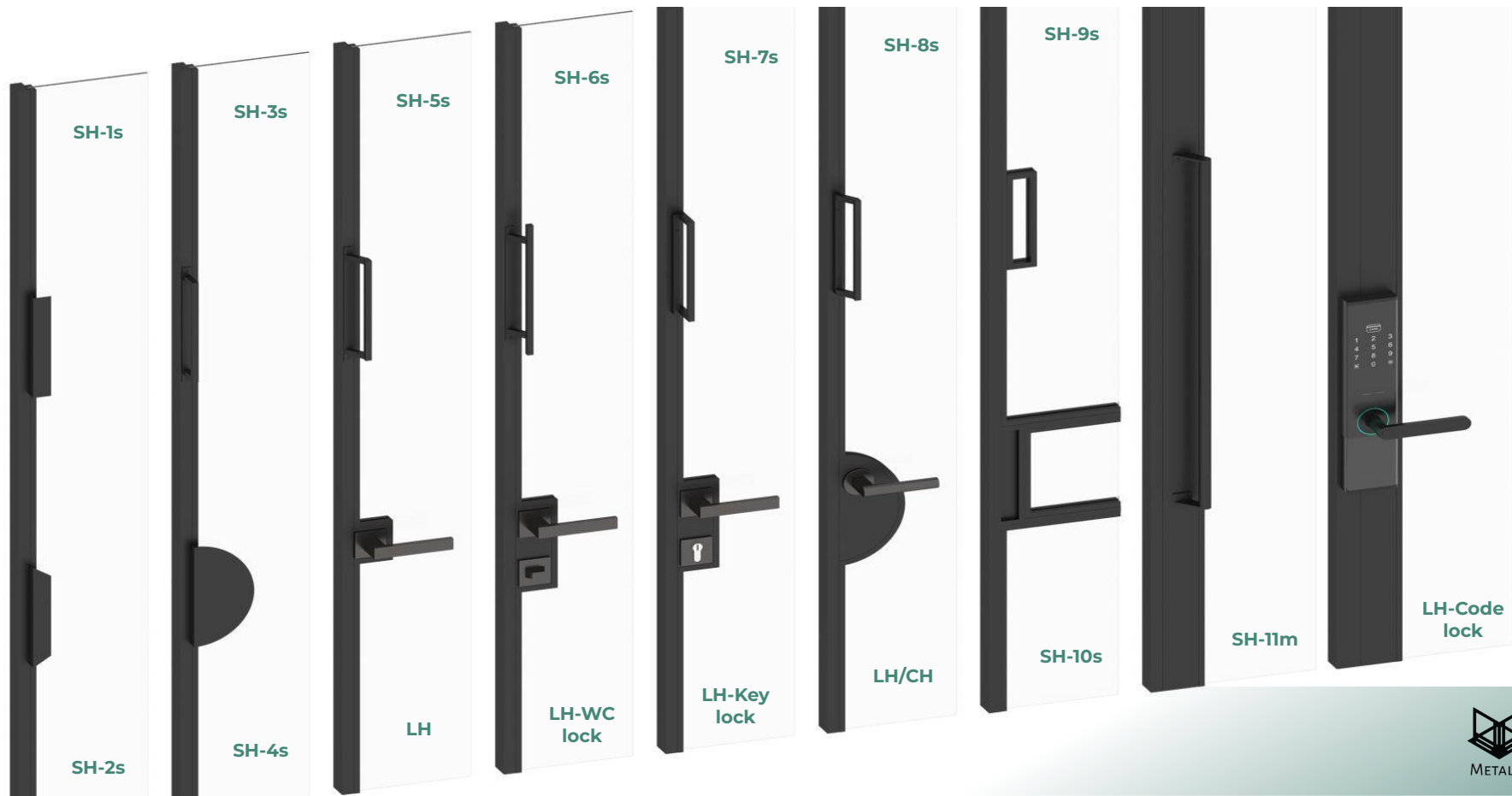

# Варіанти Розбивки



MX-0



MX-1



MX-2



MX-3



MX-4



MX-5



MX-6



MX-7



MX-8



MX-9



MX-10



MX-11



MX-12



MX-13



MX-14



MX-15



MX-16



MX-17

Різноманітність типів дверей і повністю індивідуальна розбивка на комірки є невід'ємною перевагою нашої продукції. Гнучкість у виборі дверних рішень дозволяє вирішити завдання зонування будь-якої складності, починаючи від проблеми обмеженого простору для відкривання дверей і закінчуючи необхідністю швидкої трансформації масштабних приміщень.

# Додаткові Елементи

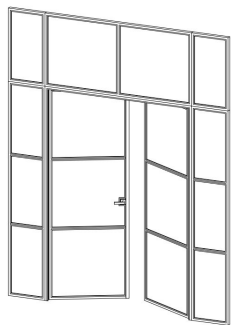

П-подібна

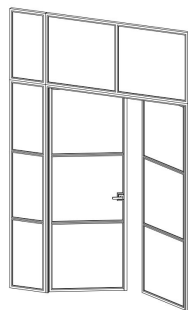

Г-подібна ліва

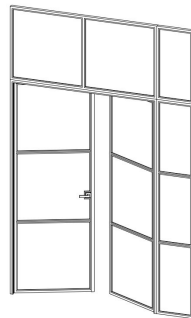

Г-подібна права

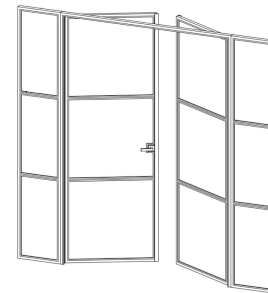

Бокові панелі

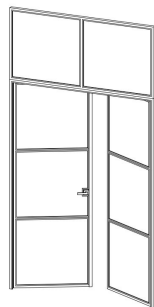

Фрамуга

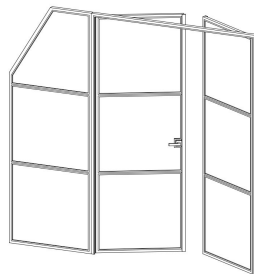

Боковий п'ятикутник

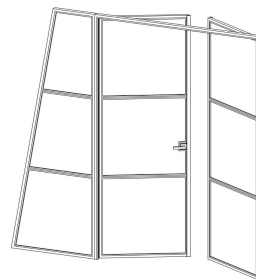

Бокова трапеція

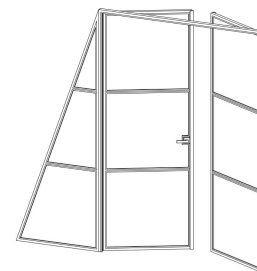

Боковий трикутник



# Більше ніж двері

Ми дбаємо про наших клієнтів, тому кожен замовник отримує в подарунок засоби по догляду за склом разом з детальними рекомендаціями для збереження бездоганного вигляду конструкцій на довгі роки користування. А ще ми хочемо дарувати Вам емоції, допомагати розвиватись та досягати успіху. Саме тому кожен наш клієнт отримує мотиваційну листівку від засновника та Книгу, яка вас надихне, допоможе вам стати успішними, впевненішими у собі.

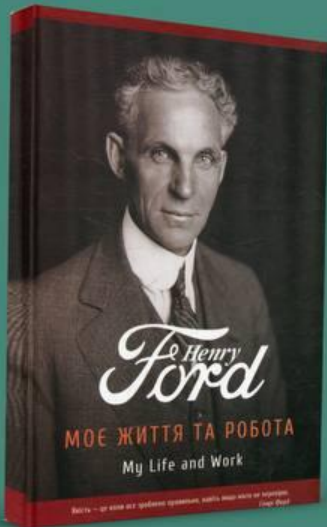

# Ми Глобальні

• Канада

Ми цінуємо співпрацю та принцип Win-Win. Чесність, відкритість і професіоналізм є ключовими для нас у відносинах з партнерами. Компанія Metalix вже присутня на ринках України, Канади, Німеччини, Великобританії та Італії та активно працює над розширенням дилерської мережі. Наш продукт має ідеальне співвідношення ціни та якості, що дозволяє нашим партнерам швидко розвиватися і ставати успішними разом з нами.

• Великобританія

• Німеччина

• Україна

• Італія

# Хочете стати партнером Metalix?

## Якщо ви:

- дизайнер чи архітектор та шукаєте надійного підрядника
- потенційний дилер та хочете представляти бренд Metalix у вашому регіоні

Залишайте заявку на сайті <https://metalix.com.ua> і наш менеджер зв'яжеться з вами.



+3 068 973 90 90



[metalix.loft@gmail.com](mailto:metalix.loft@gmail.com)

## Хочете побачити більше?



[metalix.ua](https://www.instagram.com/metalix.ua)



[metalix.ua](https://www.facebook.com/metalix.ua)

## Наша Адреса:

**Офіс:** м. Львів, вул. Наукова 7а, Офісний Центр "Оптіма Плаза", 1 поверх

**Шоурум:** м. Львів, вул. Кн. Ольги 95, ТЦ "MARK", -1 поверх



METALIX