

**OLÉ-PRO**



2024

РОЗПОДІЛЬЧІ БЛОКИ OLE-BOX ZB Dn20  
до 35 кВт

ЗАГАЛЬНИЙ  
КАТАЛОГ

ГОТОВІ РІШЕННЯ

РОЗПОДІЛЬЧІ БЛОКИ **OLE-BOX ZB Dn20**

до **35** кВт при  
 $\Delta T=15^{\circ}\text{C}$



Для **2-х** та **3-х** контурів опалення

В комплекті з **гідравлічним розділювачем**  
і **без гідравлічного розділювача**

Корпус із **ЕРР** завтовшки **26 мм**

Можна розміщувати **поруч** з котлом і **під** котлом

**3 варіанта** опалювальних контурів  
**5 варіантів** керування змішувальними контурами

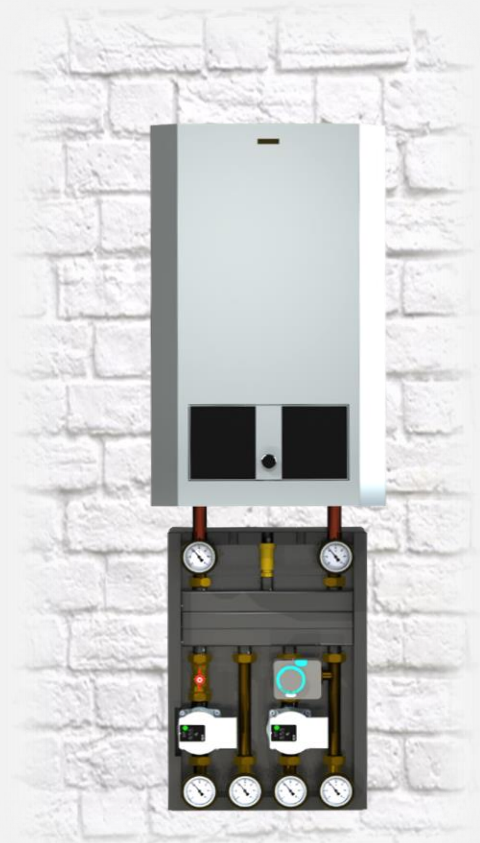

Максимально **компактні** розміри:

ширина OLE-BOX ZB Dn20 на

**2 контури – 396 мм**

ширина OLE-BOX ZB Dn20 на

**3 контури – 576 мм**

### Н – прямий контур Dn20

**H-6** – з насосом WILO Yonos Para 15/6

**H-8** – з насосом WILO Yonos Para 15/8

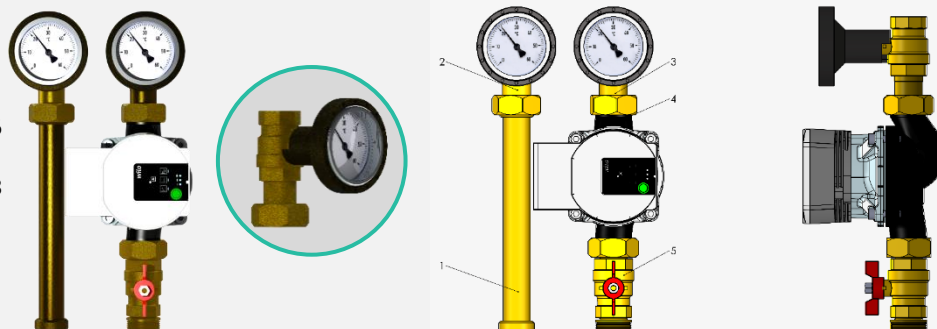

#### Технічні характеристики

- Kv – 5,7
- Приєднання до системи – 3/4" ВР
- Приєднання до гідравлічного блоку – 1" ЗР пласке ущільнення
- Максимальний робочий тиск - 6 бар
- Максимальна робоча температура - 105°C
- Міжцентрова відстань – 90мм

#### Комплектація

1. Фітінг зворотньої лінії
2. Запірний кран з накидною гайкою, з вбудованим зворотнім клапаном, та термометром
3. Запірний кран з накидною гайкою та термометром
4. Насос (відповідно до артікула контура)
5. Запірний кран з накидною гайкою

Максимальні витрати теплоносія через контур Н Dn20 – 2.0 м3/годину

### F та R – змішувальні контури Dn20 з термостатичним клапаном

**F-6** – з насосом WILO Yonos Para 15/6

**F-8** – з насосом WILO Yonos Para 15/8

**R-6** – з насосом WILO Yonos Para 15/6

**R-8** – з насосом WILO Yonos Para 15/8

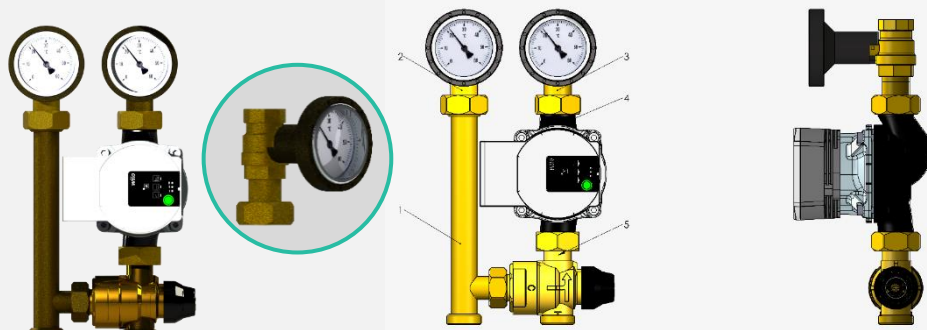

**F** - змішувальний контур з термостатичним клапаном, з регулюванням температури в діапазоні **20-45 °C** для теплої підлоги

**R** - змішувальний контур з термостатичним клапаном, з регулюванням температури в діапазоні **35-60 °C** для радіаторного опалення



#### Технічні характеристики

- Kv – 2,0
- Приєднання до системи – 3/4" ВР
- Приєднання до гідравлічного блоку – 1" ЗР
- Максимальний робочий тиск - 6 бар
- Максимальна робоча температура - 105°C
- Міжцентрова відстань – 90мм
- Точність регулювання температури: +/- 1 °C
- Час виходу на задану температуру: до 4-х секунд

#### Комплектація

1. Фітінг зворотньої лінії
2. Запірний кран з накидною гайкою, з вбудованим зворотнім клапаном, та термометром
3. Запірний кран з накидною гайкою та термометром
4. Насос (відповідно до артікула контура)
5. Термостатичний змішувальний клапан (відповідно до артікула контура)

Максимальні витрати теплоносія через контур F Dn20 та R Dn20 – 1.0 м3/годину

### М – змішувальні контури Dn20 з приводами

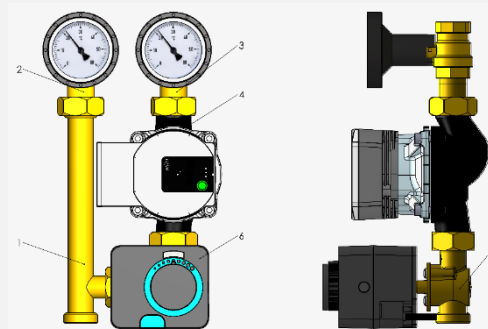

#### В комплекті з приводом OST-05

**M5-6** – з насосом WILO Yonos Para 15/6

**M5-8** – з насосом WILO Yonos Para 15/8



Привод 3-х ходового клапана з 3-х точковим керуванням 230В

#### В комплекті з приводом OST-05-Y

**M5Y-6** – з насосом WILO Yonos Para 15/6

**M5Y-8** – з насосом WILO Yonos Para 15/8



Привод 3-х ходового клапана з керуванням 0-10V

#### В комплекті з приводом-контролером OST-07

**M7-6** – з насосом WILO Yonos Para 15/6

**M7-8** – з насосом WILO Yonos Para 15/8



- ✓ 2 режима роботи - нагрів та охолодження
- ✓ Час повороту на 90° - 120s
- ✓ Кольоровий TFT-дісплей
- ✓ Зручні налаштування
- ✓ Швидкий доступ до всіх функцій меню
- ✓ Діапазон регулювання 0 - 90°C



#### В комплекті з приводом-контролером OST-20

**M20-6** – з насосом WILO Yonos Para 15/6

**M20-8** – з насосом WILO Yonos Para 15/8



- ✓ Погодозалежне керування
- ✓ Робота в режимах «Нагрів» - «Охолодження»
- ✓ Функція керування насосом опалення
- ✓ Можливість задавати зміни температури згідно з часом доби, по кожному дню тижня
- ✓ 2 датчики температури + датчик вуличної температури в комплекті



### Технічні характеристики

- Kv – 5,0
- Приєднання до системи – 3/4" ВР
- Приєднання до гідравлічного блоку – 1" ЗР
- Максимальний робочий тиск - 6 бар
- Максимальна робоча температура - 105°C
- Міжцентрова відстань – 90мм

### Комплектація

1. Фітінг зворотньої лінії
2. Запірний кран з накидною гайкою, з вбудованим зворотнім клапаном, та термометром
3. Запірний кран з накидною гайкою та термометром
4. Насос (відповідно до артикула контура)
5. 3-х ходовий змішувальний клапан
6. Привод (відповідно до артикула контура)

Максимальні витрати теплоносія через контур М Dn20 – 1.8 м3/годину

### OZB-A-35-2

На **2 контури** опалення – **без** гідралічного розділювача

до **35 кВт** при  
 $\Delta T=15^{\circ}\text{C}$

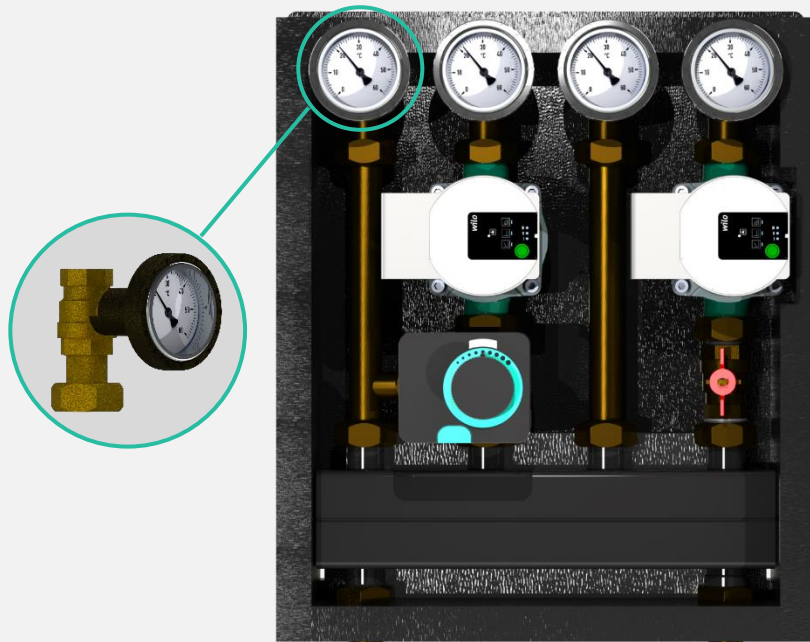
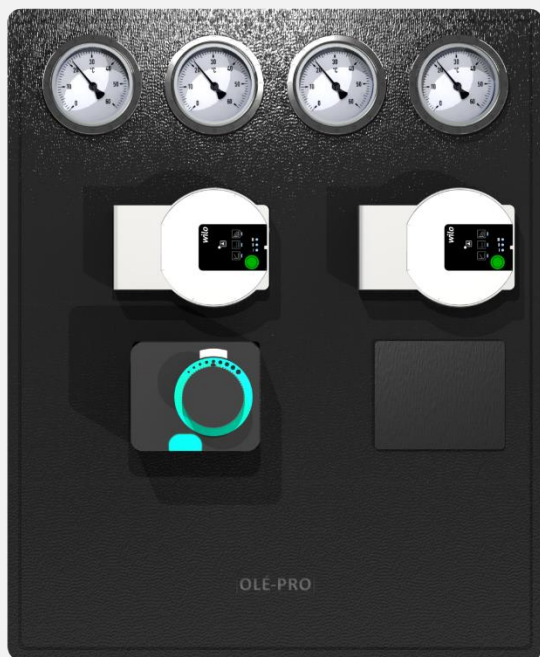

#### Технічні характеристики

- Максимальні витрати теплоносія - 2.2 м3/годину
- Максимальні витрати теплоносія через 1 контур – 2.0 м3/год
- Максимальний робочий тиск - 6 бар
- Максимальна робоча температура - 105°C
- Приєднання до котла:  
3/4" зовнішня р'єба
- Приєднання до контурів:  
1" накидна гайка

#### Комплектація

- Розподільчий колектор з накидними гайками
- Накидні гайки 1" x 3/4" (2 ШТ.) для приєднання до котла
- Теплоізоляційний корпус із EPP 26 мм щільністю 40 г/літр
- Комплект кріплення на стіну
- Контури – відповідно до моделі

$\Delta T$	Потужність, кВт
5°C	12
10°C	23
15°C	35
20°C	46



## OZB-A-35-2

На **2 контури** опалення – **без** гідралічного розділювача

до **35 кВт** при  $\Delta T = 15^\circ C$

### Габаритні та приєднувальні розміри

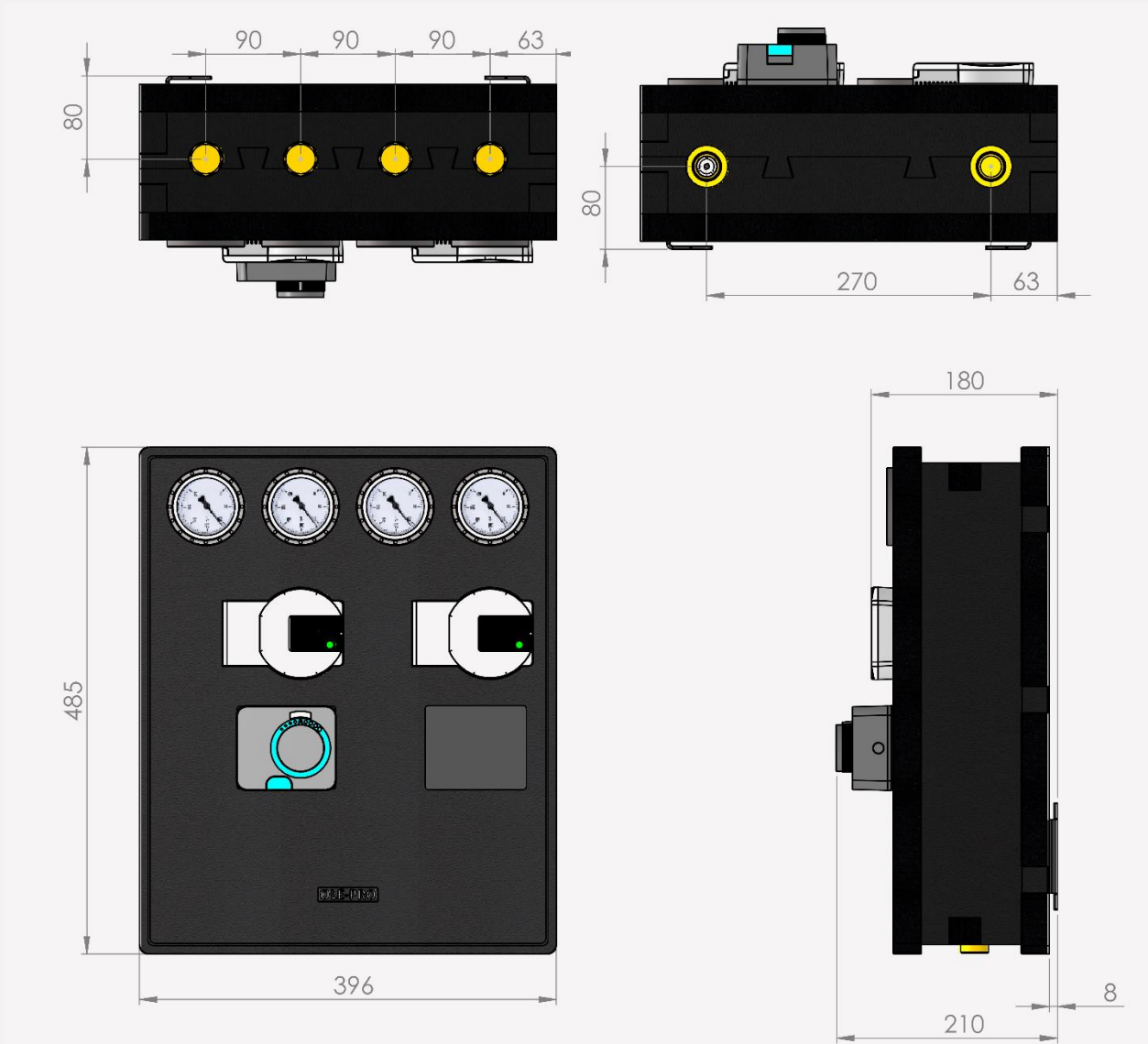

ВхШхГ – 485 мм x 396 мм x 210 мм



Схема руху теплоносія в **OZB-A-35-2**

### OZB-A-35-2

На **2 контури** опалення – **без** гідравлічного розділювача

до **35 кВт** при  
 $\Delta T=15^{\circ}\text{C}$

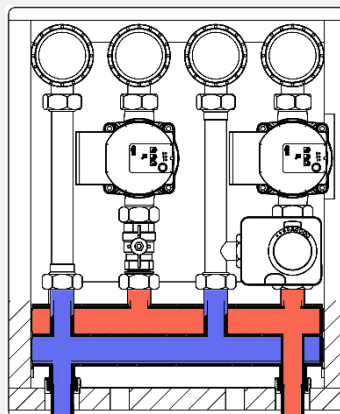
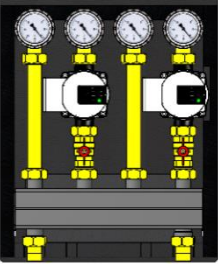
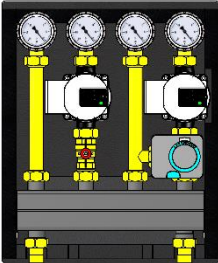
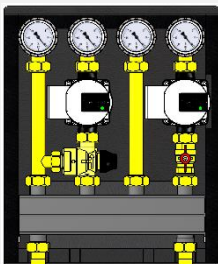
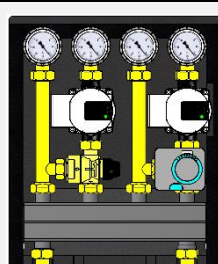
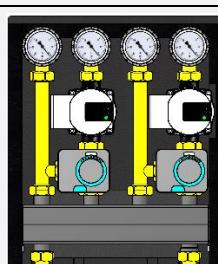
	Артикул	Ціна, Євро з ПДВ
	<p>OZB-A-35-2 (H-6, H-6)</p> <p>H-6 Прямий контур з насосом WILO Yonos Para 15/6</p> <p>H-6 Прямий контур з насосом WILO Yonos Para 15/6</p>	680.00
	<p>OZB-A-35-2 (H-6, M5-6)</p> <p>H-6 Прямий контур з насосом WILO Yonos Para 15/6</p> <p>M5-6 Змішувальний контур з приводом OST-05 та насосом WILO Yonos Para 15/6</p>	825.00
	<p>OZB-A-35-2 (F-6, H-6)</p> <p>F-6 Змішувальний контур з термостатичним клапаном 20-45°C та насосом WILO Yonos Para 15/6</p> <p>H-6 Прямий контур з насосом WILO Yonos Para 15/6</p>	758.00
	<p>OZB-A-35-2 (F-6, M5-6)</p> <p>F-6 Змішувальний контур з термостатичним клапаном 20-45°C та насосом WILO Yonos Para 15/6</p> <p>M5-6 Змішувальний контур з приводом OST-05 та насосом WILO Yonos Para 15/6</p>	903.00
	<p>OZB-A-35-2 (M5-6, M5-6)</p> <p>M5-6 Змішувальний контур з приводом OST-05 та насосом WILO Yonos Para 15/6</p> <p>M5-6 Змішувальний контур з приводом OST-05 та насосом WILO Yonos Para 15/6</p>	970.00

Наведені ціни найбільш популярних конфігурацій.  
Ви можете самостійно розрахувати потрібну конфігурацію керуючись цінами на складові і комплектуючі розподільчих блоків OLE-BOX ZB Dn20. На сторінці **17**

### OZB-S-35-2

На **2 контури** опалення – з гідравлічним розділювачем

до **35 кВт** при  
 $\Delta T = 15^\circ C$

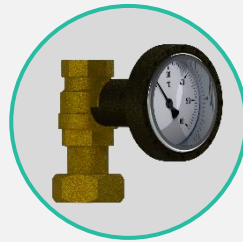

#### Технічні характеристики

- Максимальні витрати теплоносія - 2.2 м3/годину
- Максимальні витрати теплоносія через 1 контур – 2.0 м3/год
- Максимальний робочий тиск - 6 бар
- Максимальна робоча температура - 105°C
- Приєднання до котла:  
3/4" внутрішня рьба
- Приєднання до контурів:  
1" накидна гайка

#### Комплектація

- Розподільчий колектор з **гідравлічним розділювачем** в комплекті з накидними гайками
- Запірні крани з термометрами і накидними гайками 1" x 3/4" ВР (2 ШТ.) для приєднання до котла
- Теплоізоляційний корпус із EPP 26 мм щільністю 40 г/литр
- Комплект кріплення на стіну
- Контури – відповідно до моделі

ΔT	Потужність, кВт
5°C	12
10°C	23
15°C	35
20°C	46





## OZB-S-35-2

На **2 контури** опалення – з гідравлічним розділювачем

до **35 кВт** при  
 $\Delta T=15^{\circ}\text{C}$

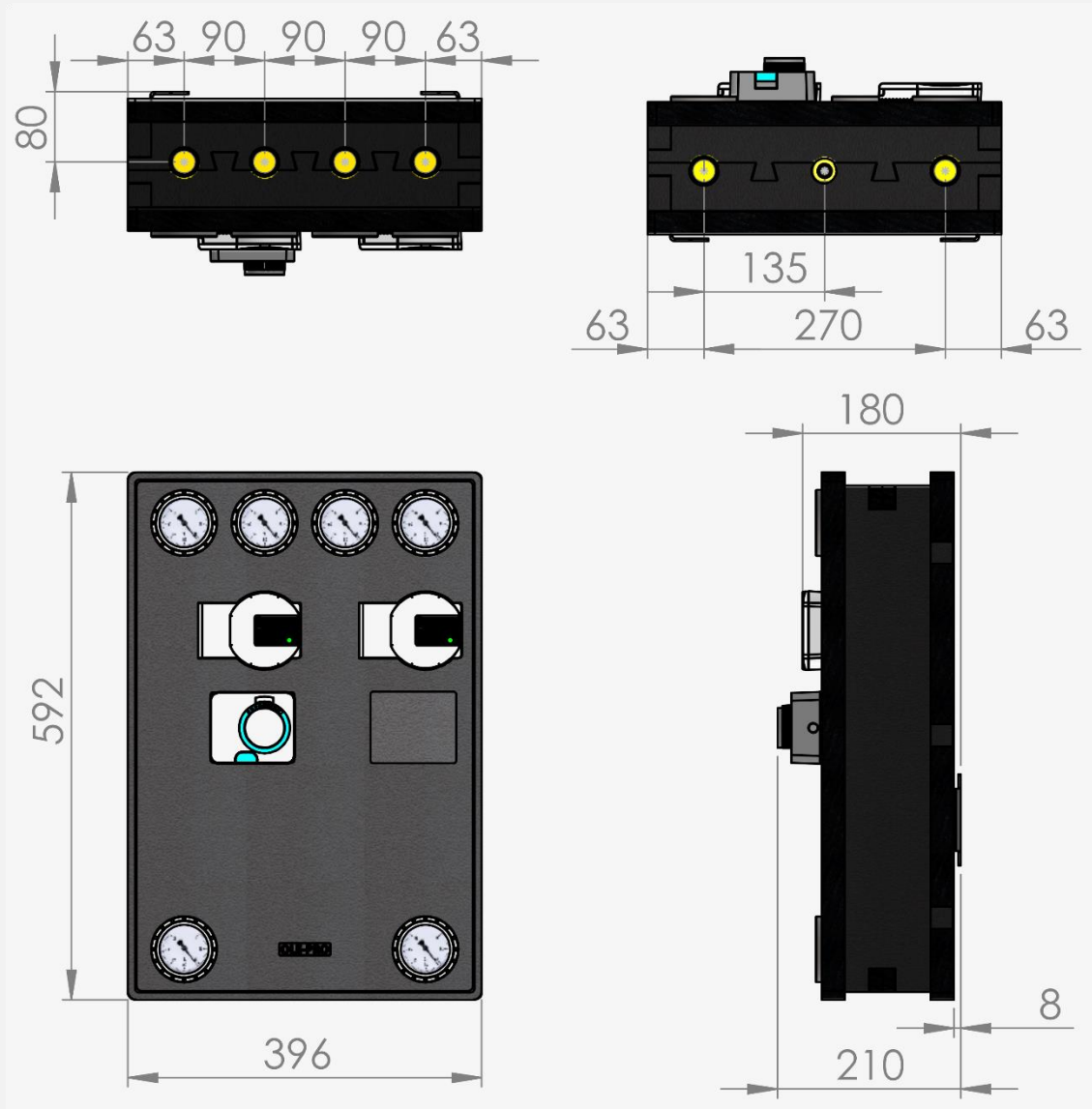

ВхШхГ – 485 мм x 396 мм x 210 мм



Схема руху теплоносія в **OZB-S-35-2**

### OZB-S-45-2

На **2 контури** опалення – з гідравлічним розділювачем

до **35 кВт** при  
 $\Delta T = 15^{\circ}\text{C}$

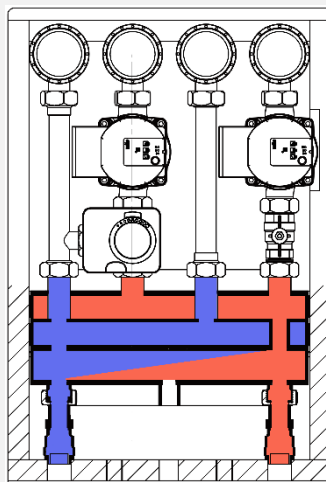
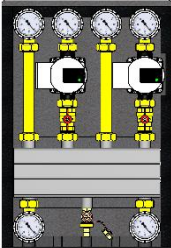
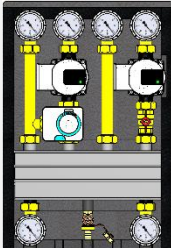
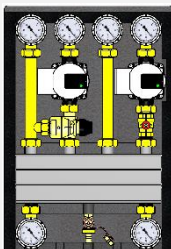
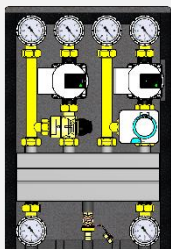
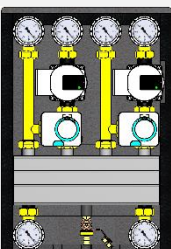
	Артикул	Ціна, Євро з ПДВ
	OZB-S-35-2 (H-6, H-6)	
	H-6 Прямий контур з насосом WILO Yonos Para 15/6 H-6 Прямий контур з насосом WILO Yonos Para 15/6 *Кран для зливу і розповітрявач не входять в комплект поставки	781.00
	OZB-S-35-2 (H-6, M5-6)	
	H-6 Прямий контур з насосом WILO Yonos Para 15/6 M5-6 Змішувальний контур з приводом OST-05 та насосом WILO Yonos Para 15/6 *Кран для зливу і розповітрявач не входять в комплект поставки	926.00
	OZB-S-35-2 (F-6, H-6)	
	F-6 Змішувальний контур з термостатичним клапаном 20-45°C та насосом WILO Yonos Para 15/6 H-6 Прямий контур з насосом WILO Yonos Para 15/6 *Кран для зливу і розповітрявач не входять в комплект поставки	859.00
	OZB-S-35-2 (F-6, M5-6)	
	F-6 Змішувальний контур з термостатичним клапаном 20-45°C та насосом WILO Yonos Para 15/6 M5-6 Змішувальний контур з приводом OST-05 та насосом WILO Yonos Para 15/6 *Кран для зливу і розповітрявач не входять в комплект поставки	1 004.00
	OZB-S-35-2 (M5-6, M5-6)	
	M5-6 Змішувальний контур з приводом OST-05 та насосом WILO Yonos Para 15/6 M5-6 Змішувальний контур з приводом OST-05 та насосом WILO Yonos Para 15/6 *Кран для зливу і розповітрявач не входять в комплект поставки	1 071.00

Наведені ціни **найбільш популярних** конфігурацій.  
 Ви можете самостійно розрахувати потрібну конфігурацію керуючись цінами на складові і комплектуючі розподільчих блоків OLE-BOX ZB Dn20. На сторінці **17**

### OZB-A-35-2

На **3 контури** опалення – **без** гідравлічного розділювача

до **35 кВт** при  
 $\Delta T = 15^{\circ}\text{C}$

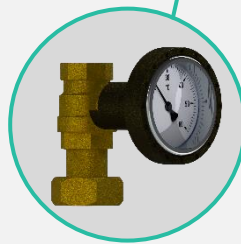
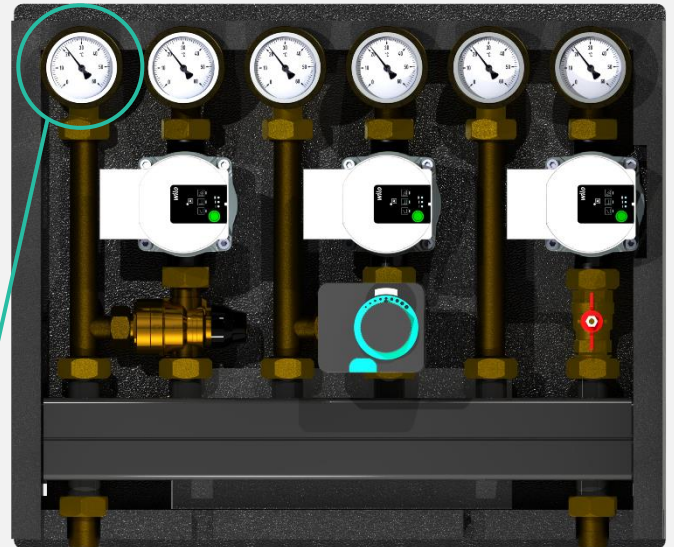
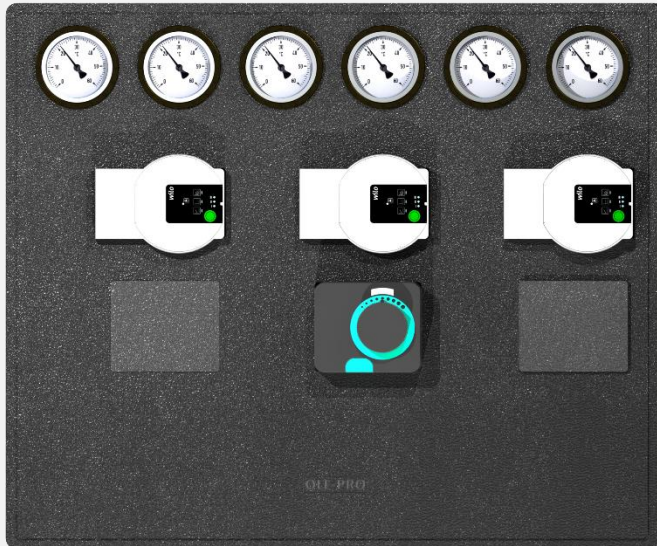

#### Технічні характеристики

- Максимальні витрати теплоносія - 2.2 м3/годину
- Максимальні витрати теплоносія через 1 контур – 2.0 м3/год
- Максимальний робочий тиск - 6 бар
- Максимальна робоча температура - 105°C
- Приєднання до котла:  
3/4" зовнішня р'їба
- Приєднання до контурів:  
1" накидна гайка

#### Комплектація

- Розподільчий колектор з накидними гайками
- Накидні гайки 1" x 3/4" (2 ШТ.) для приєднання до котла
- Теплоізоляційний корпус із EPP 26 мм щільністю 40 г/літр
- Комплект кріплення на стіну
- Контури – відповідно до моделі

$\Delta T$	Потужність, кВт
5°C	12
10°C	23
15°C	35
20°C	46



## OZB-A-35-3

На **3 контури** опалення – **без** гідравлічного розділювача

до **35 кВт** при  
 $\Delta T = 10^{\circ}\text{C}$

### Габаритні та приєднувальні розміри

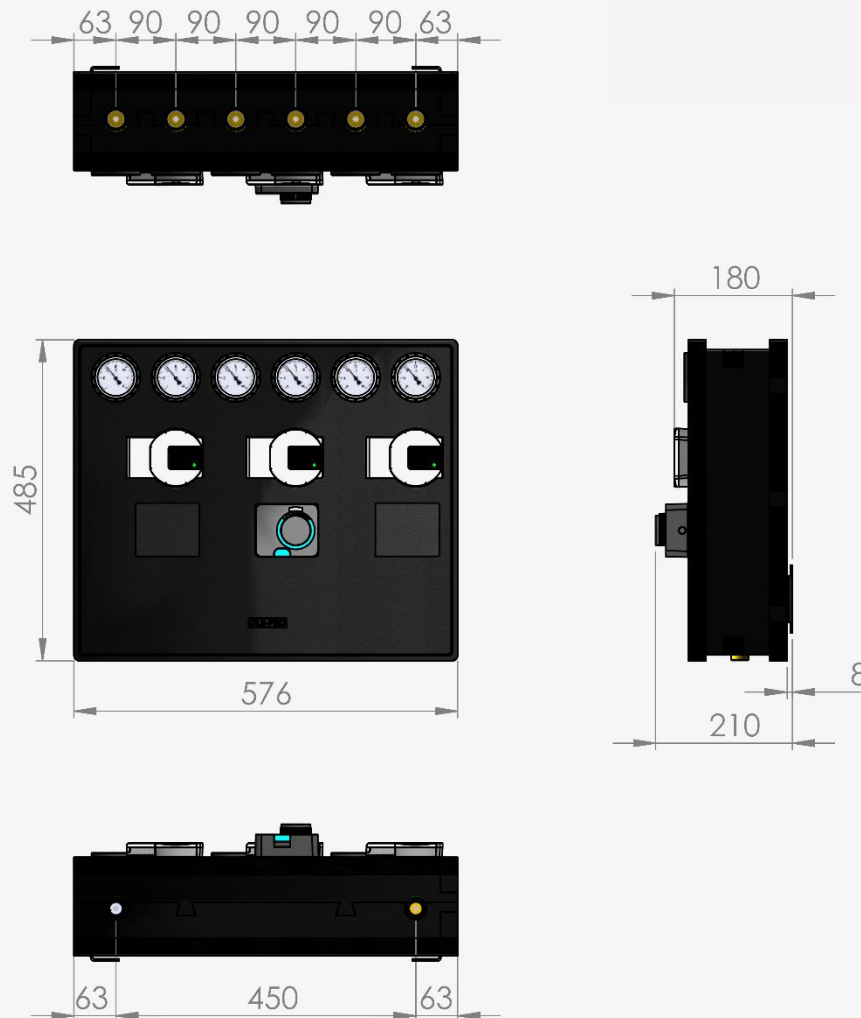

ВхШхГ – 485 мм x 576 мм x 210 мм



Схема руху теплоносія в **OZB-A-35-3**

### OZB-A-35-3

до **35** кВт при  
 $\Delta T=15^{\circ}\text{C}$

На **3 контури** опалення – **без** гідравлічного розділювача

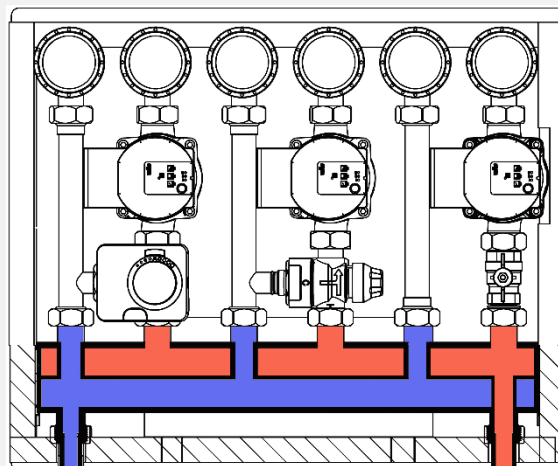
Артикул		Ціна, Євро з ПДВ
	<p>OZB-A-35-3 (H-6, H-6, M5-6)</p> <p>H-6 Прямий контур з насосом WILO Yonos Para 15/6</p> <p>H-6 Прямий контур з насосом WILO Yonos Para 15/6</p> <p>M5-6 Змішувальний контур з приводом OST-05 та насосом WILO Yonos Para 15/6</p> <p>*Кран для зливу і розповітрявач не входять в комплект поставки</p>	1 151.00
	<p>OZB-A-35-3 (H-6, M5-6, M5-6)</p> <p>H-6 Прямий контур з насосом WILO Yonos Para 15/6</p> <p>M5-6 Змішувальний контур з приводом OST-05 та насосом WILO Yonos Para 15/6</p> <p>M5-6 Змішувальний контур з приводом OST-05 та насосом WILO Yonos Para 15/6</p> <p>*Кран для зливу і розповітрявач не входять в комплект поставки</p>	1 296.00
	<p>OZB-A-35-3 (F-6, M5-6, H-6)</p> <p>F-6 Змішувальний контур з термостатичним клапаном 20-45°C та насосом WILO Yonos Para 15/6</p> <p>M5-6 Змішувальний контур з приводом OST-05 та насосом WILO Yonos Para 15/6</p> <p>H-6 Прямий контур з насосом WILO Yonos Para 15/6</p> <p>*Кран для зливу і розповітрявач не входять в комплект поставки</p>	1 229.00
	<p>OZB-A-35-3 (F-6, R-6, M5-6)</p> <p>F-6 Змішувальний контур з термостатичним клапаном 20-45°C та насосом WILO Yonos Para 15/6</p> <p>R-6 Змішувальний контур з термостатичним клапаном 35-60°C та насосом WILO Yonos Para 15/6</p> <p>M5-6 Змішувальний контур з приводом OST-05 та насосом WILO Yonos Para 15/6</p> <p>*Кран для зливу і розповітрявач не входять в комплект поставки</p>	1 307.00
	<p>OZB-A-35-3 (M5-6, M5-6, M5-6)</p> <p>M5-6 Змішувальний контур з приводом OST-05 та насосом WILO Yonos Para 15/6</p> <p>M5-6 Змішувальний контур з приводом OST-05 та насосом WILO Yonos Para 15/6</p> <p>M5-6 Змішувальний контур з приводом OST-05 та насосом WILO Yonos Para 15/6</p> <p>*Кран для зливу і розповітрявач не входять в комплект поставки</p>	1 441.00

Наведені ціни найбільш популярних конфігурацій.  
Ви можете самостійно розрахувати потрібну конфігурацію керуючись цінами на складові і комплектуючі розподільчих блоків OLE-BOX ZB Dn20. На сторінці **17**

### OZB-S-35-3

На **3 контури** опалення – з гідравлічним розділювачем

до **35 кВт** при  
 $\Delta T = 15^\circ C$

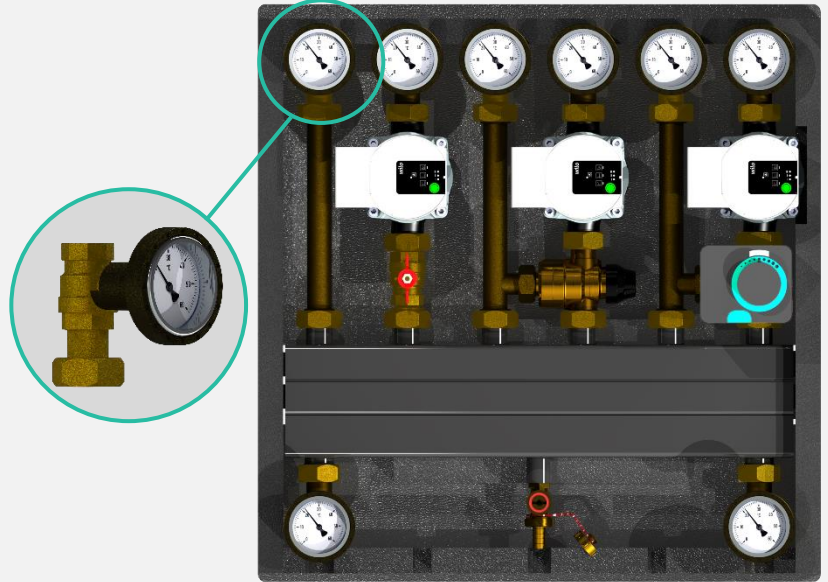
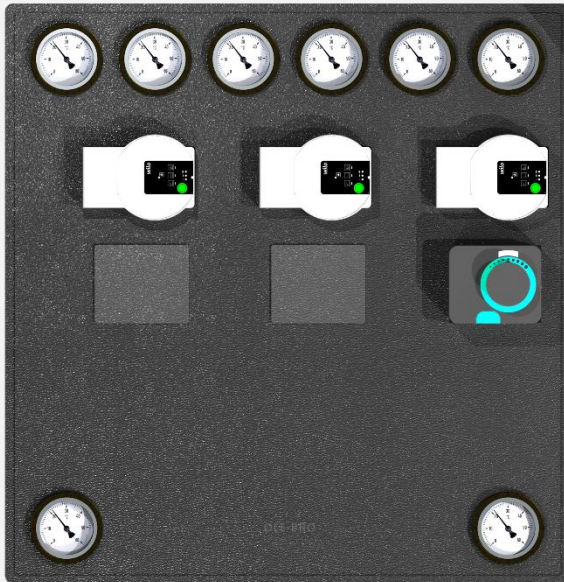

#### Технічні характеристики

- Максимальні витрати теплоносія - 2.2 м3/годину
- Максимальні витрати теплоносія через 1 контур – 2.0 м3/год
- Максимальний робочий тиск - 6 бар
- Максимальна робоча температура - 105°C
- Приєднання до котла:  
3/4" зовнішня рьба
- Приєднання до контурів:  
1" накидна гайка

#### Комплектація

- Розподільчий колектор з **гідравлічним розділювачем** в комплекті з накидними гайками
- Накидні гайки 1" x 3/4" ЗР (2 ШТ.) для приєднання до котла або шарові крани з термометрами, приєднання 1"НГ x 3/4" ЗР – **залежно від вибраної комплектації**
- Теплоізоляційний корпус із ЕРР 26 мм щільністю 40 г/литр
- Комплект кріплення на стіну
- Контури – відповідно до моделі

$\Delta T$	Потужність, кВт
5°C	12
10°C	23
15°C	35
20°C	46



### OZB-S-35-3

На **3 контури** опалення – з гідравлічним розділювачем

до **35 кВт** при  
 $\Delta T = 15^\circ C$

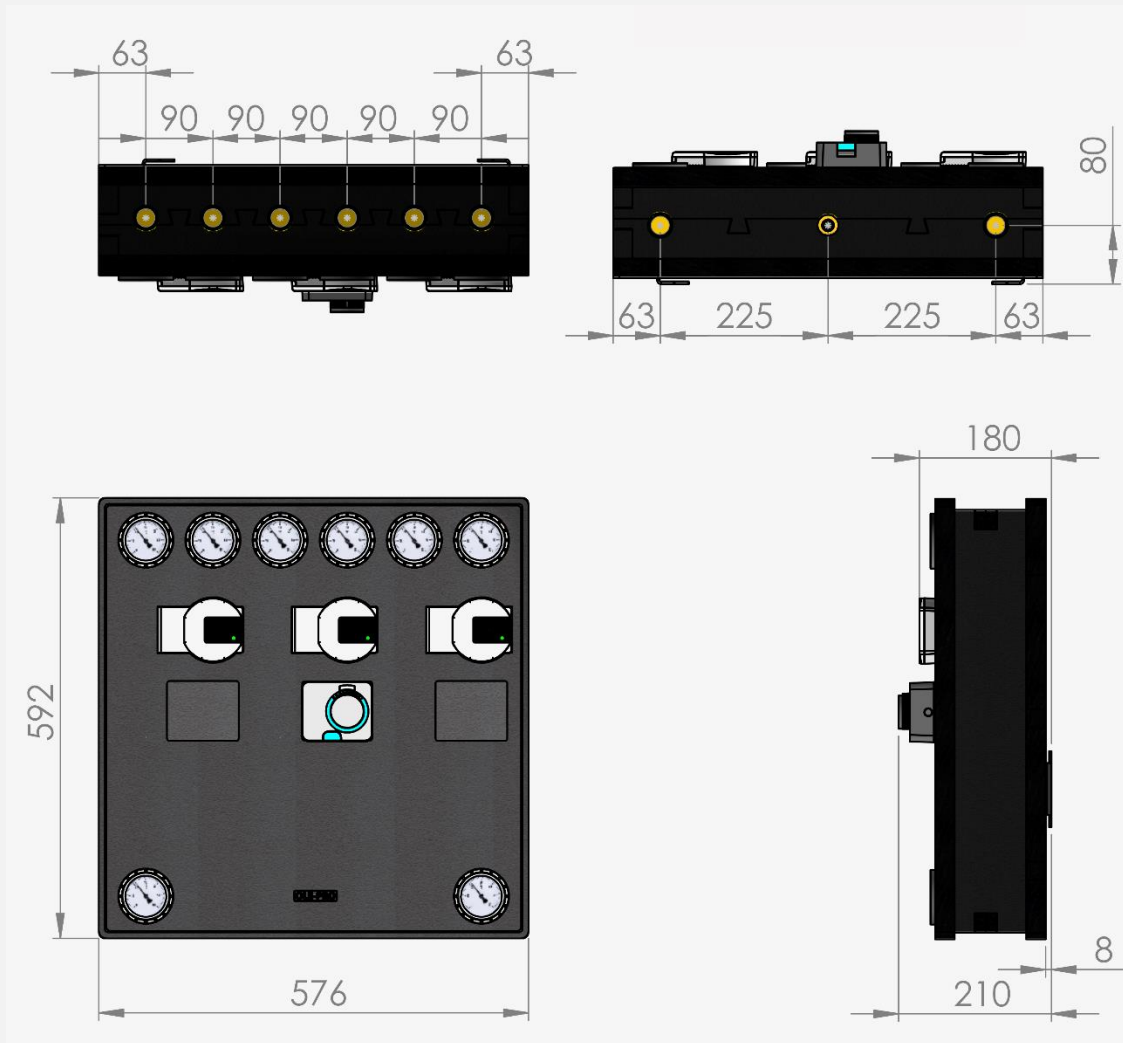

ВхШхГ – 592 мм x 576 мм x 210 мм



Схема руху теплоносія в **OZB-S-35-3**

### OZB-S-35-3

до **35** кВт при  
 $\Delta T = 15^\circ\text{C}$

На **3 контури** опалення – з гідравлічним розділювачем

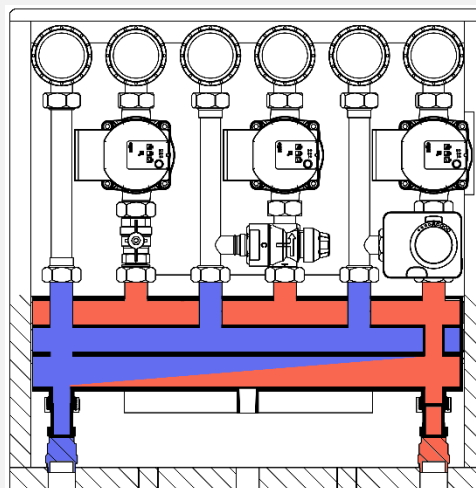
Артикул

Ціна, Євро з ПДВ

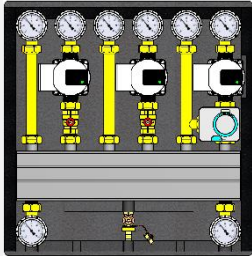

OZB-S-35-3 (H-6, H-6, M5-6)

H-6 Прямий контур з насосом WILO Yonos Para 15/6  
H-6 Прямий контур з насосом WILO Yonos Para 15/6  
M5-6 Змішувальний контур з приводом OST-05 та насосом WILO Yonos Para 15/6

1 234.00

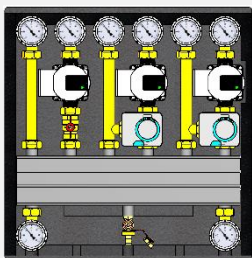

OZB-S-35-3 (H-6, M5-6, M5-6)

H-6 Прямий контур з насосом WILO Yonos Para 15/6  
M5-6 Змішувальний контур з приводом OST-05 та насосом WILO Yonos Para 15/6  
M5-6 Змішувальний контур з приводом OST-05 та насосом WILO Yonos Para 15/6

1 379.00

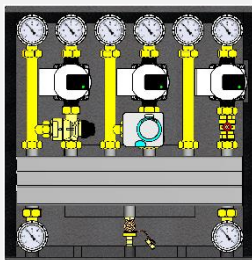

OZB-S-35-3 (F-6, M5-6, H-6)

F-6 Змішувальний контур з термостатичним клапаном 20-45°C та насосом WILO Yonos Para 15/6  
M5-6 Змішувальний контур з приводом OST-05 та насосом WILO Yonos Para 15/6  
H-6 Прямий контур з насосом WILO Yonos Para 15/6

1 312.00

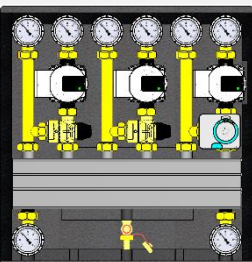

OZB-S-35-3 (F-6, R-6, M5-6)

F-6 Змішувальний контур з термостатичним клапаном 20-45°C та насосом WILO Yonos Para 15/6  
R-6 Змішувальний контур з термостатичним клапаном 35-60°C та насосом WILO Yonos Para 15/6  
M5-6 Змішувальний контур з приводом OST-05 та насосом WILO Yonos Para 15/6

1 390.00

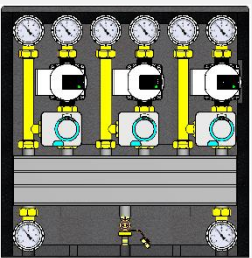

OZB-S-35-3 (M5-6, M5-6, M5-6)









M5-6 Змішувальний контур з приводом OST-05 та насосом WILO Yonos Para 15/6  
M5-6 Змішувальний контур з приводом OST-05 та насосом WILO Yonos Para 15/6  
M5-6 Змішувальний контур з приводом OST-05 та насосом WILO Yonos Para 15/6



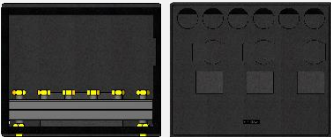
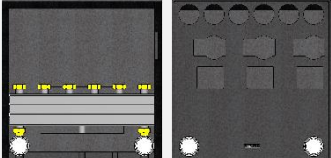





1 524.00

Наведені ціни найбільш популярних конфігурацій.

Ви можете самостійно розрахувати потрібну конфігурацію керуючись цінами на складові і комплектуючі розподільчих блоків OLE-BOX ZB Dn20. На сторінці **17**



	Артикул	Опис	Ціна, Євро з ПДВ
	OZB-A-35-2	<p>Гідравлічний блок на <b>2 контури</b> опалення – <b>без</b> гідравлічного розділювача</p> <ul style="list-style-type: none"> <li>- Розподільчий колектор з накидними гайками</li> <li>- Теплоізоляційний корпус із EPP 26 мм щільністю 40 г/літр</li> <li>- Комплект кріплення на стіну</li> <li>- Приєднання зі сторони котла – накидні гайки 1"x3/4" ЗР</li> </ul>	164.00
	OZB-S-35-2	<p>Гідравлічний блок на <b>2 контури</b> опалення – <b>з</b> гідравлічним розділювачем</p> <ul style="list-style-type: none"> <li>- Розподільчий колектор з накидними гайками</li> <li>- Теплоізоляційний корпус із EPP 26 мм щільністю 40 г/літр</li> <li>- Комплект кріплення на стіну</li> <li>- Приєднання зі сторони котла – запірні крани з термометрами з накидною гайкою 1"x3/4"BP</li> </ul>	265.00
	OZB-A-35-3	<p>Гідравлічний блок на <b>3 контури</b> опалення – <b>без</b> гідравлічного розділювача</p> <ul style="list-style-type: none"> <li>- Розподільчий колектор з накидними гайками</li> <li>- Теплоізоляційний корпус із EPP 26 мм щільністю 40 г/літр</li> <li>- Комплект кріплення на стіну</li> <li>- Приєднання зі сторони котла – накидні гайки 1"x3/4" ЗР</li> </ul>	232.00
	OZB-S-35-3	<p>Гідравлічний блок на <b>3 контури</b> опалення – <b>з</b> гідравлічним розділювачем</p> <ul style="list-style-type: none"> <li>- Розподільчий колектор з накидними гайками</li> <li>- Теплоізоляційний корпус із EPP 26 мм щільністю 40 г/літр</li> <li>- Комплект кріплення на стіну</li> <li>- Приєднання зі сторони котла – запірні крани з термометрами з накидною гайкою 1"x3/4"BP</li> </ul>	315.00
	OEH-WP-20-06-130	<p><b>H-6</b> – прямий контур Dn20</p> <ul style="list-style-type: none"> <li>- Фітінг зворотньої лінії</li> <li>- Запірний кран з накидною гайкою, з вбудованим зворотнім клапаном, та термометром</li> <li>- Запірний кран з накидною гайкою та термометром</li> <li>- Насос <b>WILO Yonos PARA 15/6-130</b></li> <li>- Запірний кран з накидною гайкою</li> </ul>	258.00
	OEH-WP-20-08-130	<p><b>H-8</b> – прямий контур Dn20</p> <ul style="list-style-type: none"> <li>- Фітінг зворотньої лінії</li> <li>- Запірний кран з накидною гайкою, з вбудованим зворотнім клапаном, та термометром</li> <li>- Запірний кран з накидною гайкою та термометром</li> <li>- Насос <b>WILO Yonos PARA 15/8-130</b></li> <li>- Запірний кран з накидною гайкою</li> </ul>	271.00
	OEF-WP-20-06-45-130	<p><b>F-6</b> – термостатичний контур Dn20 20°C-45°C</p> <ul style="list-style-type: none"> <li>- Фітінг зворотньої лінії</li> <li>- Запірний кран з накидною гайкою, з вбудованим зворотнім клапаном, та термометром</li> <li>- Запірний кран з накидною гайкою та термометром</li> <li>- Насос <b>WILO Yonos PARA 15/8-130</b></li> <li>- 3-х ходовий термостатичний клапан</li> </ul>	336.00
	OEF-WP-20-08-45-130	<p><b>F-8</b> – термостатичний контур Dn20 20°C-45°C</p> <ul style="list-style-type: none"> <li>- Фітінг зворотньої лінії</li> <li>- Запірний кран з накидною гайкою, з вбудованим зворотнім клапаном, та термометром</li> <li>- Запірний кран з накидною гайкою та термометром</li> <li>- Насос <b>WILO Yonos PARA 15/8-130</b></li> <li>- 3-х ходовий термостатичний клапан</li> </ul>	349.00
	OER-WP-20-06-60-130	<p><b>R-6</b> – термостатичний контур Dn20 35°C-60°C</p> <ul style="list-style-type: none"> <li>- Фітінг зворотньої лінії</li> <li>- Запірний кран з накидною гайкою, з вбудованим зворотнім клапаном, та термометром</li> <li>- Запірний кран з накидною гайкою та термометром</li> <li>- Насос <b>WILO Yonos PARA 15/8-130</b></li> <li>- 3-х ходовий термостатичний клапан</li> </ul>	336.00
	OER-WP-20-08-60-130	<p><b>R-8</b> – термостатичний контур Dn20 35°C-60°C</p> <ul style="list-style-type: none"> <li>- Фітінг зворотньої лінії</li> <li>- Запірний кран з накидною гайкою, з вбудованим зворотнім клапаном, та термометром</li> <li>- Запірний кран з накидною гайкою та термометром</li> <li>- Насос <b>WILO Yonos PARA 15/8-130</b></li> <li>- 3-х ходовий термостатичний клапан</li> </ul>	349.00

	Артикул	Опис	Ціна, Євро з ПДВ
	OEM-WP-20-06-05-130	<b>M5-6</b> – змішувальний контур Dn20 з приводом OST-05 <ul style="list-style-type: none"> <li>- Фітінг зворотньої лінії</li> <li>- Запірний кран з накидною гайкою, з вбудованим зворотнім клапаном, та термометром</li> <li>- Запірний кран з накидною гайкою та термометром</li> <li>- Насос <b>WILO Yonos PARA 15/6-130</b></li> <li>- 3-х ходовий клапан</li> <li>- Привод <b>OST-05</b></li> </ul>	403.00
	OEM-WP-20-08-05-130	<b>M5-8</b> – змішувальний контур Dn20 з приводом OST-05 <ul style="list-style-type: none"> <li>- Фітінг зворотньої лінії</li> <li>- Запірний кран з накидною гайкою, з вбудованим зворотнім клапаном, та термометром</li> <li>- Запірний кран з накидною гайкою та термометром</li> <li>- Насос <b>WILO Yonos PARA 15/8-130</b></li> <li>- 3-х ходовий клапан</li> <li>- Привод <b>OST-05</b></li> </ul>	416.00
	OEM-WP-20-06-05Y-130	<b>M5Y-6</b> – змішувальний контур Dn20 з приводом OST-05-Y <ul style="list-style-type: none"> <li>- Фітінг зворотньої лінії</li> <li>- Запірний кран з накидною гайкою, з вбудованим зворотнім клапаном, та термометром</li> <li>- Запірний кран з накидною гайкою та термометром</li> <li>- Насос <b>WILO Yonos PARA 15/6-130</b></li> <li>- 3-х ходовий клапан</li> <li>- Привод <b>OST-05-Y</b></li> </ul>	491.00
	OEM-WP-20-08-05Y-130	<b>M5Y-8</b> – змішувальний контур Dn20 з приводом OST-05-Y <ul style="list-style-type: none"> <li>- Фітінг зворотньої лінії</li> <li>- Запірний кран з накидною гайкою, з вбудованим зворотнім клапаном, та термометром</li> <li>- Запірний кран з накидною гайкою та термометром</li> <li>- Насос <b>WILO Yonos PARA 15/6-130</b></li> <li>- 3-х ходовий клапан</li> <li>- Привод <b>OST-05-Y</b></li> </ul>	504.00
	OEM-WP-20-06-07-130	<b>M7-6</b> – змішувальний контур Dn20 з приводом OST-07 <ul style="list-style-type: none"> <li>- Фітінг зворотньої лінії</li> <li>- Запірний кран з накидною гайкою, з вбудованим зворотнім клапаном, та термометром</li> <li>- Запірний кран з накидною гайкою та термометром</li> <li>- Насос <b>WILO Yonos PARA 15/6-130</b></li> <li>- 3-х ходовий клапан</li> <li>- Привод <b>OST-07</b></li> </ul>	557.00
	OEM-WP-20-08-07-130	<b>M7-8</b> – змішувальний контур Dn20 з приводом OST-07 <ul style="list-style-type: none"> <li>- Фітінг зворотньої лінії</li> <li>- Запірний кран з накидною гайкою, з вбудованим зворотнім клапаном, та термометром</li> <li>- Запірний кран з накидною гайкою та термометром</li> <li>- Насос <b>WILO Yonos PARA 15/6-130</b></li> <li>- 3-х ходовий клапан</li> <li>- Привод <b>OST-05</b></li> </ul>	570.00
	OEM-WP-20-06-20-130	<b>M20-6</b> – змішувальний контур Dn20 з приводом OST-20 <ul style="list-style-type: none"> <li>- Фітінг зворотньої лінії</li> <li>- Запірний кран з накидною гайкою, з вбудованим зворотнім клапаном, та термометром</li> <li>- Запірний кран з накидною гайкою та термометром</li> <li>- Насос <b>WILO Yonos PARA 15/6-130</b></li> <li>- 3-х ходовий клапан</li> <li>- Привод <b>OST-20</b></li> </ul>	848.00
	OEM-WP-20-08-20-130	<b>M20-6</b> – змішувальний контур Dn20 з приводом OST-20 <ul style="list-style-type: none"> <li>- Фітінг зворотньої лінії</li> <li>- Запірний кран з накидною гайкою, з вбудованим зворотнім клапаном, та термометром</li> <li>- Запірний кран з накидною гайкою та термометром</li> <li>- Насос <b>WILO Yonos PARA 15/6-130</b></li> <li>- 3-х ходовий клапан</li> <li>- Привод <b>OST-20</b></li> </ul>	861.00
		Автоматичний розповітрявач 3/8" в комплекті з зворотнім клапаном 1/2"	9.50
		Шаровий дренажний кран Dn15 з штуцером	7.20