

Технічні характеристики:

- робочий тиск 6 bar
- макс. температура 110°C
- міжцентрова відстань 125 mm
- Максимальні витрати теплоносія:
 - ОКС-PP-2 – 2,5 м3/год
 - ОКС-PP-6 – 5,8 м3/год

Комплектація:

- ізоляція EPP 50g/l
- автоматичний розповістрявач
- кран для зливу
- заглушка 1/2" – 3 шт
- термометри - 2 шт

Потужність колекторів, кВт		
ΔT	ОКС-PP-2-і	ОКС-PP-6-і
5	14	34
10	29	67
15	44	101
20	58	135

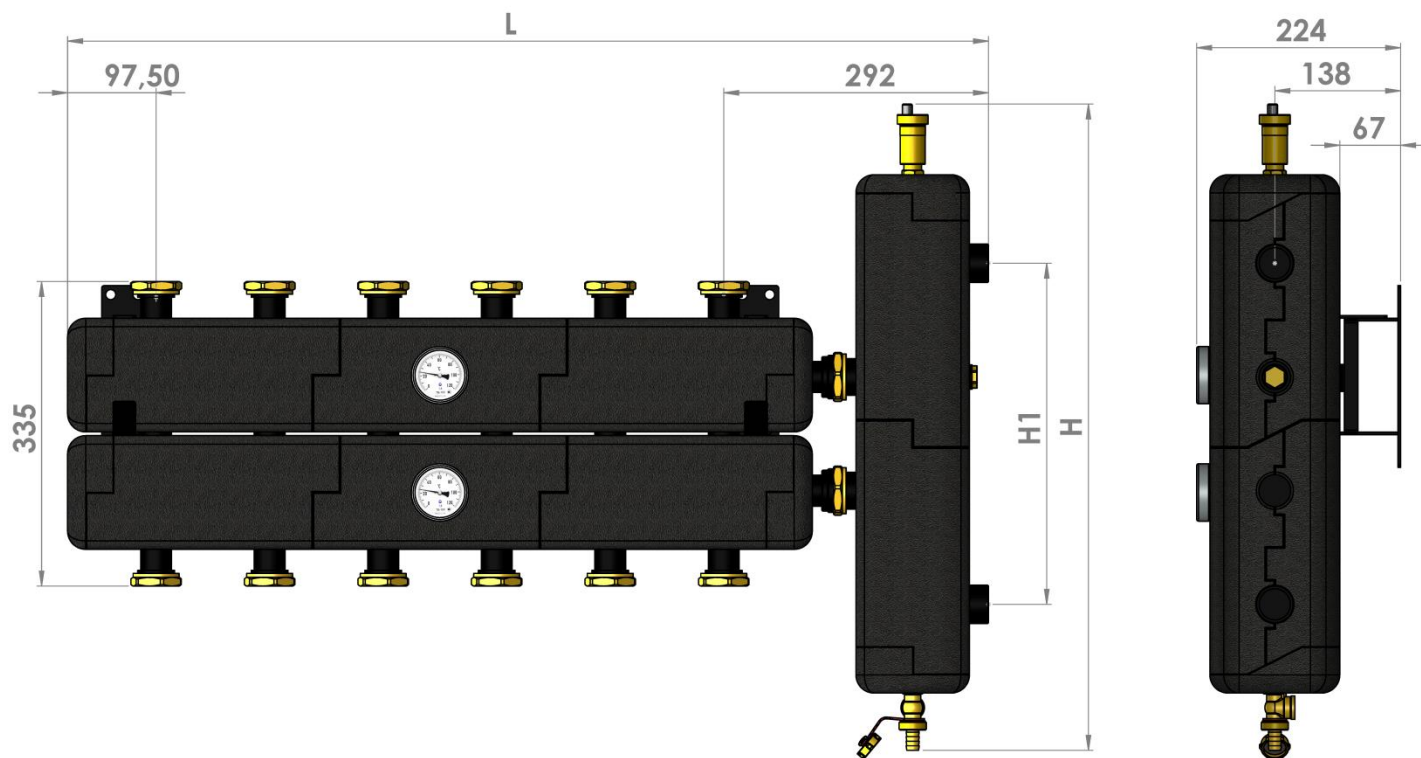

ОКС-PP-2: H = 460 мм, H1 = 125 мм

ОКС-PP-6: H = 710 мм, H1 = 375 мм

Підключення:

- Моделі **ОКС-PP-2-НГ-і** - накидні гайки 1 ½" під пласке з'єднання на споживачів, та 1" 3P – підключення до котла
- Моделі **ОКС-PP-2-НР-і** - 1" 3P – на споживачів та 1" 3P – підключення до котла
- Моделі **ОКС-PP-6-НГ-і** - накидні гайки 1 ½" під пласке з'єднання на споживачів, та 1 1/4" 3P – підключення до котла
- Моделі **ОКС-PP-6-НР-і** - 1" 3P – на споживачів та 1 1/4" 3P – підключення до котла

Увага! Колектор можна розвернути зліва направо, термометри переставити на протилежну сторону.

L= 514.5

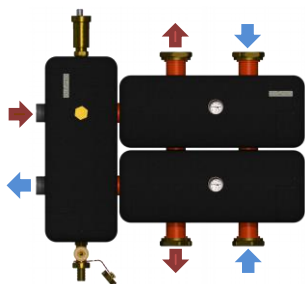

L= 764.5

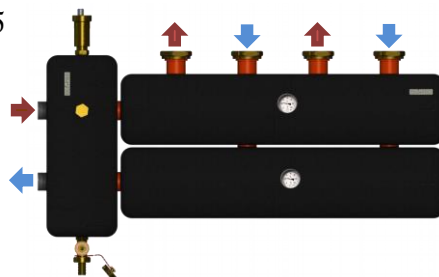

Модель	Ціна, Євро з ПДВ	Модель	Ціна, Євро з ПДВ
ОКС-PP-2-2-К-HP-і (до 58 кВт)	305.00	ОКС-PP-2-2-В-HP-і (до 58 кВт)	385.00
ОКС-PP-2-2-К-НГ-і (до 58 кВт)	320.00	ОКС-PP-2-2-В-НГ-і (до 58 кВт)	399.00
ОКС-PP-6-2-К-HP-і (до 135 кВт)	377.00	ОКС-PP-6-2-В-HP-і (до 135 кВт)	445.00
ОКС-PP-6-2-К-НГ-і (до 135 кВт)	392.00	ОКС-PP-6-2-В-НГ-і (до 135 кВт)	472.00

L= 514.5

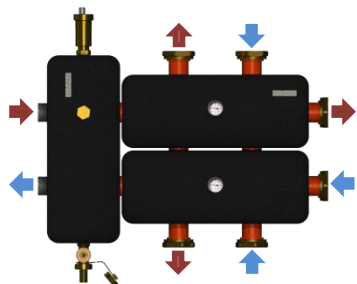

L= 764.5

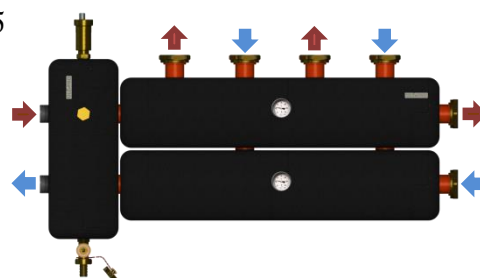

Модель	Ціна, Євро з ПДВ	Модель	Ціна, Євро з ПДВ
ОКС-PP-2-3-КН-HP-і (до 58 кВт)	320.00	ОКС-PP-2-3-ВН-HP-і (до 58 кВт)	399.00
ОКС-PP-2-3-КН-НГ-і (до 58 кВт)	340.00	ОКС-PP-2-3-ВН-НГ-і (до 58 кВт)	421.00
ОКС-PP-6-3-КН-HP-і (до 135 кВт)	392.00	ОКС-PP-6-3-ВН-HP-і (до 135 кВт)	472.00
ОКС-PP-6-3-КН-НГ-і (до 135 кВт)	414.00	ОКС-PP-6-3-ВН-НГ-і (до 135 кВт)	494.00

L= 1014.5

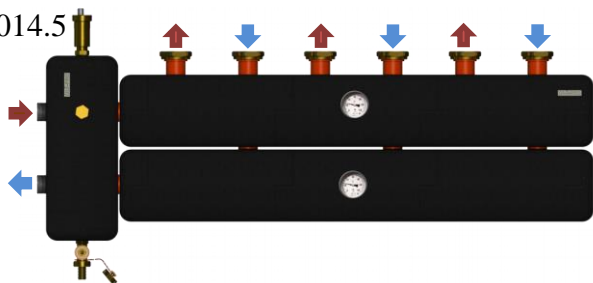

L= 764.5

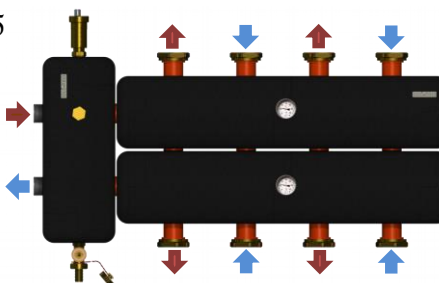

Модель	Ціна, Євро з ПДВ	Модель	Ціна, Євро з ПДВ
ОКС-PP-2-3-В-HP-і (до 58 кВт)	480.00	ОКС-PP-2-4-К-HP-і (до 58 кВт)	421.00
ОКС-PP-2-3-В-НГ-і (до 58 кВт)	500.00	ОКС-PP-2-4-К-НГ-і (до 58 кВт)	450.00
ОКС-PP-6-3-В-HP-і (до 135 кВт)	551.00	ОКС-PP-6-4-К-HP-і (до 135 кВт)	494.00
ОКС-PP-6-3-В-НГ-і (до 135 кВт)	573.00	ОКС-PP-6-4-К-НГ-і (до 135 кВт)	522.00

L= 1014.5

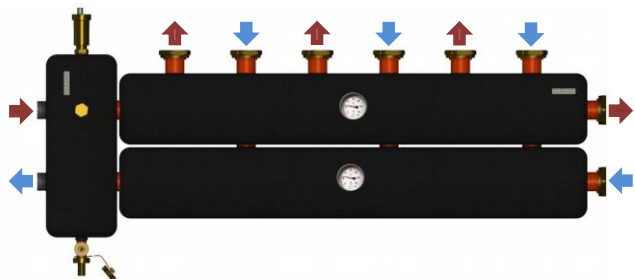

L= 764.5

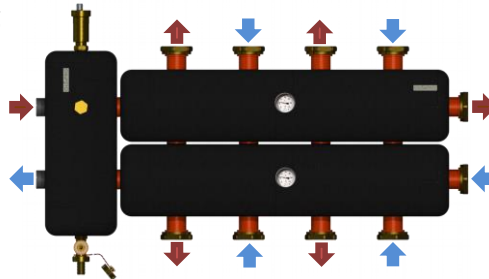

Модель	Ціна, Євро з ПДВ	Модель	Ціна, Євро з ПДВ
ОКС-PP-2-4-ВН-НР-і (до 58 кВт)	500.00	ОКС-PP-2-5-КН-НР-і (до 58 кВт)	443.00
ОКС-PP-2-4-ВН-НГ-і (до 58 кВт)	530.00	ОКС-PP-2-5-КН-НГ-і (до 58 кВт)	480.00
ОКС-PP-6-4-ВН-НР-і (до 135 кВт)	573.00	ОКС-PP-6-5-КН-НР-і (до 135 кВт)	515.00
ОКС-PP-6-4-ВН-НГ-і (до 135 кВт)	604.00	ОКС-PP-6-5-КН-НГ-і (до 135 кВт)	551.00

L= 1014.5

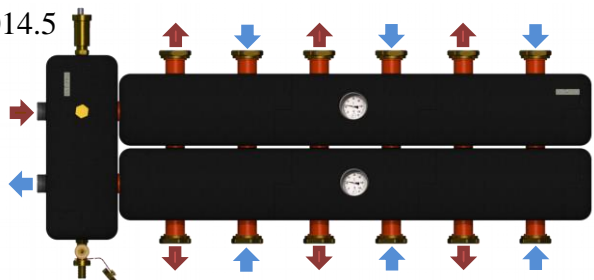

L= 1014.5

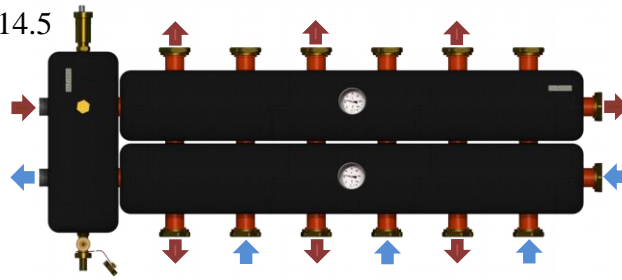

Модель	Ціна, Євро з ПДВ	Модель	Ціна, Євро з ПДВ
ОКС-PP-2-6-К-НР-і (до 58 кВт)	537.00	ОКС-PP-2-7-КН-НР-і (до 58 кВт)	551.00
ОКС-PP-2-6-К-НГ-і (до 58 кВт)	580.00	ОКС-PP-2-7-КН-НГ-і (до 58 кВт)	603.00
ОКС-PP-6-6-К-НР-і (до 135 кВт)	610.00	ОКС-PP-6-7-КН-НР-і (до 135 кВт)	624.00
ОКС-PP-6-6-К-НГ-і (до 135 кВт)	653.00	ОКС-PP-6-7-КН-НГ-і (до 135 кВт)	675.00



Комплект кріплення
ОКС-PP-і

Ціна, Євро з ПДВ : **27.00**