

### Технічні характеристики:

- робочий тиск 6 bar
- макс. температура 110°C
- міжцентрова відстань 125 mm
- Максимальні витрати теплоносія:
  - ОКС-PP-2 – 2,5 м3/год
  - ОКС-PP-6 – 5,8 м3/год

Потужність колекторів, кВт		
ΔT	ОКС-PP-2-і	ОКС-PP-6-і
5	14	34
10	29	67
15	44	101
20	58	135

### Комплектація:

- ізоляція EPP 50g/l
- автоматичний розповітрявач
- кран для зливу
- заглушка 1/2" – 3 шт
- термометри - 2 шт

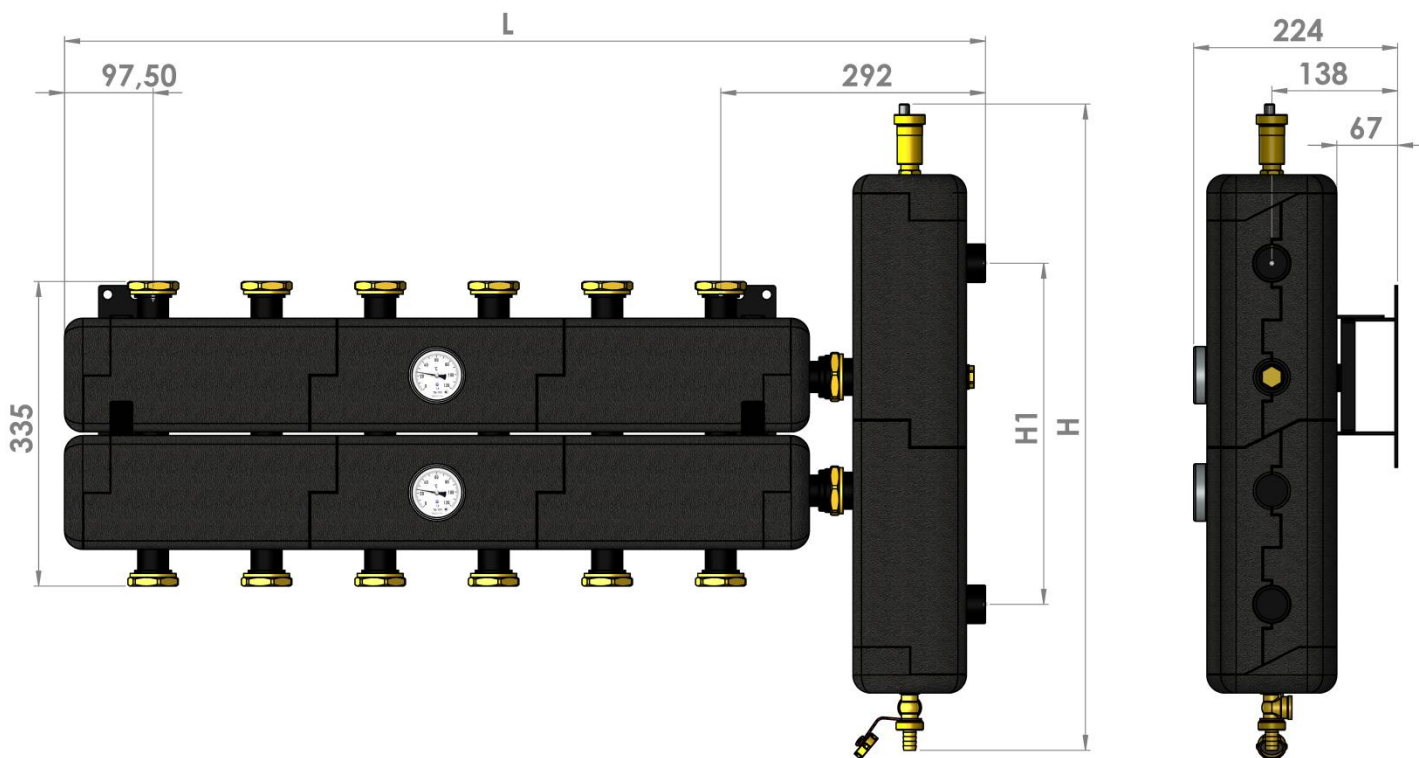

**ОКС-PP-2:** H = 460 мм, H1 = 125 мм

**ОКС-PP-6:** H = 710 мм, H1 = 375 мм

### Підключення:

- Моделі **ОКС-PP-2-НГ-і** - накидні гайки 1 1/2" під пласке з'єднання на споживачів, та 1" 3P – підключення до котла
- Моделі **ОКС-PP-2-НР-і** - 1" 3P – на споживачів та 1" 3P – підключення до котла
- Моделі **ОКС-PP-6-НГ-і** - накидні гайки 1 1/2" під пласке з'єднання на споживачів, та 1 1/4" 3P – підключення до котла
- Моделі **ОКС-PP-6-НР-і** - 1" 3P – на споживачів та 1 1/4" 3P – підключення до котла

Увага! Колектор можна розвернути зліва направо, термометри переставити на протилежну сторону.

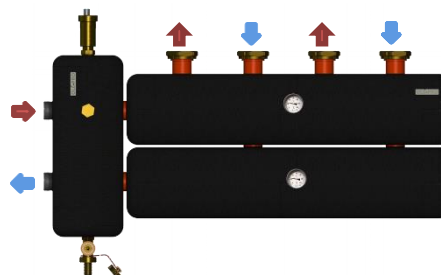
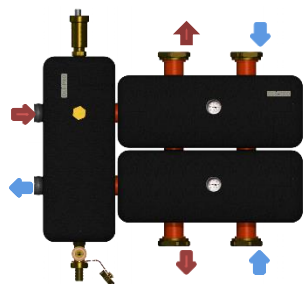

Модель	Ціна, Євро з ПДВ	Модель	Ціна, Євро з ПДВ
ОКС-PP-2-2-К-НР-і (до 58 кВт)	<b>328.00</b>	ОКС-PP-2-2-В-НР-і (до 58 кВт)	<b>436.00</b>
ОКС-PP-2-2-К-НГ-і (до 58 кВт)	<b>350.00</b>	ОКС-PP-2-2-В-НГ-і (до 58 кВт)	<b>453.00</b>
ОКС-PP-6-2-К-НР-і (до 135 кВт)	<b>358.00</b>	ОКС-PP-6-2-В-НР-і (до 135 кВт)	<b>486.00</b>
ОКС-PP-6-2-К-НГ-і (до 135 кВт)	<b>400.00</b>	ОКС-PP-6-2-В-НГ-і (до 135 кВт)	<b>503.00</b>

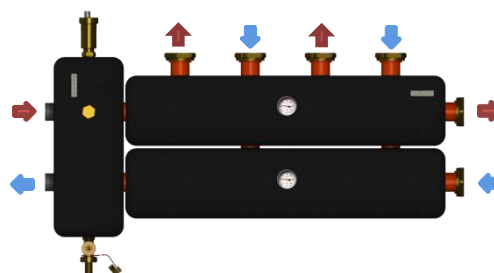
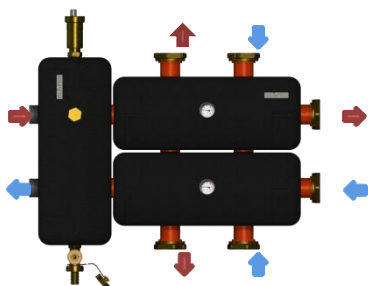

Модель	Ціна, Євро з ПДВ	Модель	Ціна, Євро з ПДВ
ОКС-PP-2-3-КН-НР-і (до 58 кВт)	<b>362.00</b>	ОКС-PP-2-3-ВН-НР-і (до 58 кВт)	<b>453.00</b>
ОКС-PP-2-3-КН-НГ-і (до 58 кВт)	<b>386.00</b>	ОКС-PP-2-3-ВН-НГ-і (до 58 кВт)	<b>469.00</b>
ОКС-PP-6-3-КН-НР-і (до 135 кВт)	<b>412.00</b>	ОКС-PP-6-3-ВН-НР-і (до 135 кВт)	<b>503.00</b>
ОКС-PP-6-3-КН-НГ-і (до 135 кВт)	<b>436.00</b>	ОКС-PP-6-3-ВН-НГ-і (до 135 кВт)	<b>519.00</b>

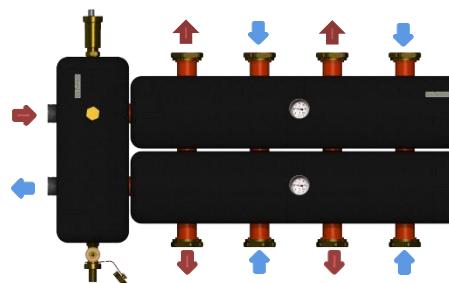
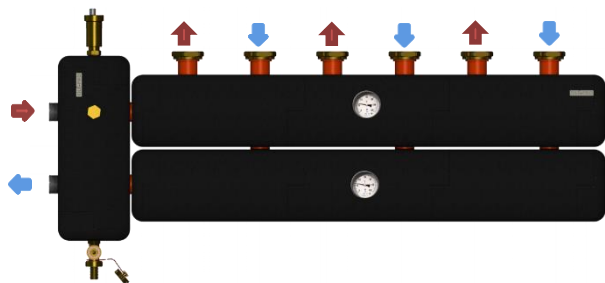

Модель	Ціна, Євро з ПДВ	Модель	Ціна, Євро з ПДВ
ОКС-PP-2-3-В-НР-і (до 58 кВт)	<b>542.00</b>	ОКС-PP-2-4-К-НР-і (до 58 кВт)	<b>478.00</b>
ОКС-PP-2-3-В-НГ-і (до 58 кВт)	<b>570.00</b>	ОКС-PP-2-4-К-НГ-і (до 58 кВт)	<b>509.00</b>
ОКС-PP-6-3-В-НР-і (до 135 кВт)	<b>592.00</b>	ОКС-PP-6-4-К-НР-і (до 135 кВт)	<b>528.00</b>
ОКС-PP-6-3-В-НГ-і (до 135 кВт)	<b>620.00</b>	ОКС-PP-6-4-К-НГ-і (до 135 кВт)	<b>559.00</b>

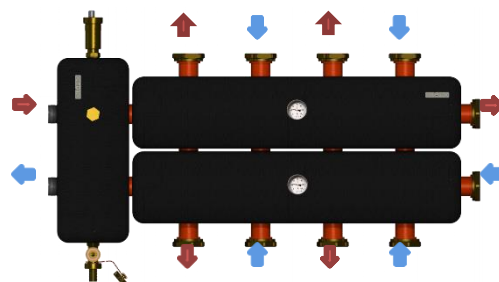
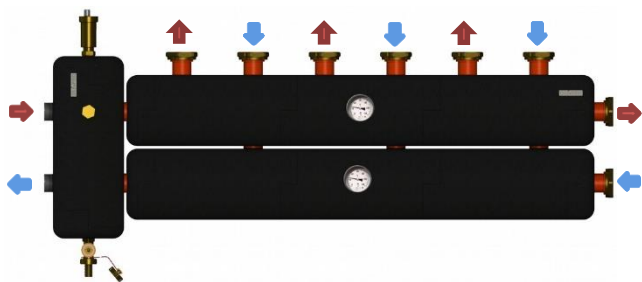

Модель	Ціна, Євро з ПДВ	Модель	Ціна, Євро з ПДВ
ОКС-PP-2-4-ВН-НР-і (до 58 кВт)	<b>551.00</b>	ОКС-PP-2-5-КН-НР-і (до 58 кВт)	<b>504.00</b>
ОКС-PP-2-4-ВН-НГ-і (до 58 кВт)	<b>603.00</b>	ОКС-PP-2-5-КН-НГ-і (до 58 кВт)	<b>544.00</b>
ОКС-PP-6-4-ВН-НР-і (до 135 кВт)	<b>581.00</b>	ОКС-PP-6-5-КН-НР-і (до 135 кВт)	<b>554.00</b>
ОКС-PP-6-4-ВН-НГ-і (до 135 кВт)	<b>653.00</b>	ОКС-PP-6-5-КН-НГ-і (до 135 кВт)	<b>594.00</b>

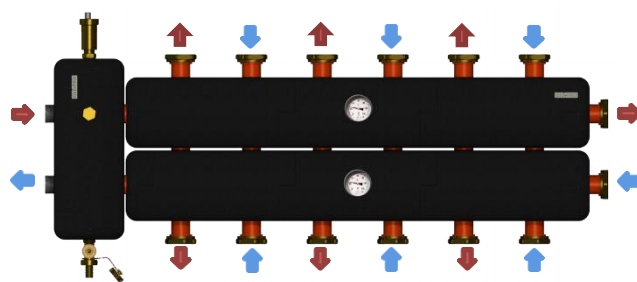
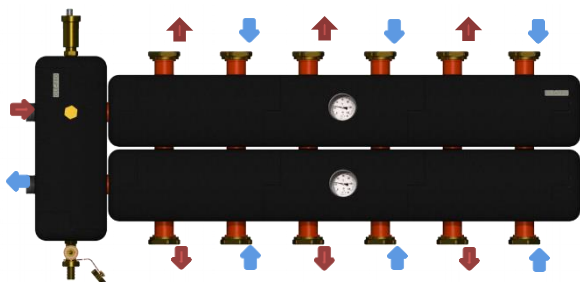

Модель	Ціна, Євро з ПДВ	Модель	Ціна, Євро з ПДВ
ОКС-PP-2-6-К-НР-і (до 58 кВт)	<b>613.00</b>	ОКС-PP-2-7-КН-НР-і (до 58 кВт)	<b>628.00</b>
ОКС-PP-2-6-К-НГ-і (до 58 кВт)	<b>660.00</b>	ОКС-PP-2-7-КН-НГ-і (до 58 кВт)	<b>677.00</b>
ОКС-PP-6-6-К-НР-і (до 135 кВт)	<b>663.00</b>	ОКС-PP-6-7-КН-НР-і (до 135 кВт)	<b>678.00</b>
ОКС-PP-6-6-К-НГ-і (до 135 кВт)	<b>710.00</b>	ОКС-PP-6-7-КН-НГ-і (до 135 кВт)	<b>727.00</b>



Комплект кріплення ОКС-PP-і	Ціна, Євро з ПДВ : <b>27.00</b>
--------------------------------	---------------------------------