

ПЛАНУВАННЯ

ARCHICAD

- Анкетування / замовники
- Цінова політика
- Ергономіка / функціоналізм
- 2Д-графіка та 3Д подача
- Оформлення креслень
- Розбір планувальних рішень

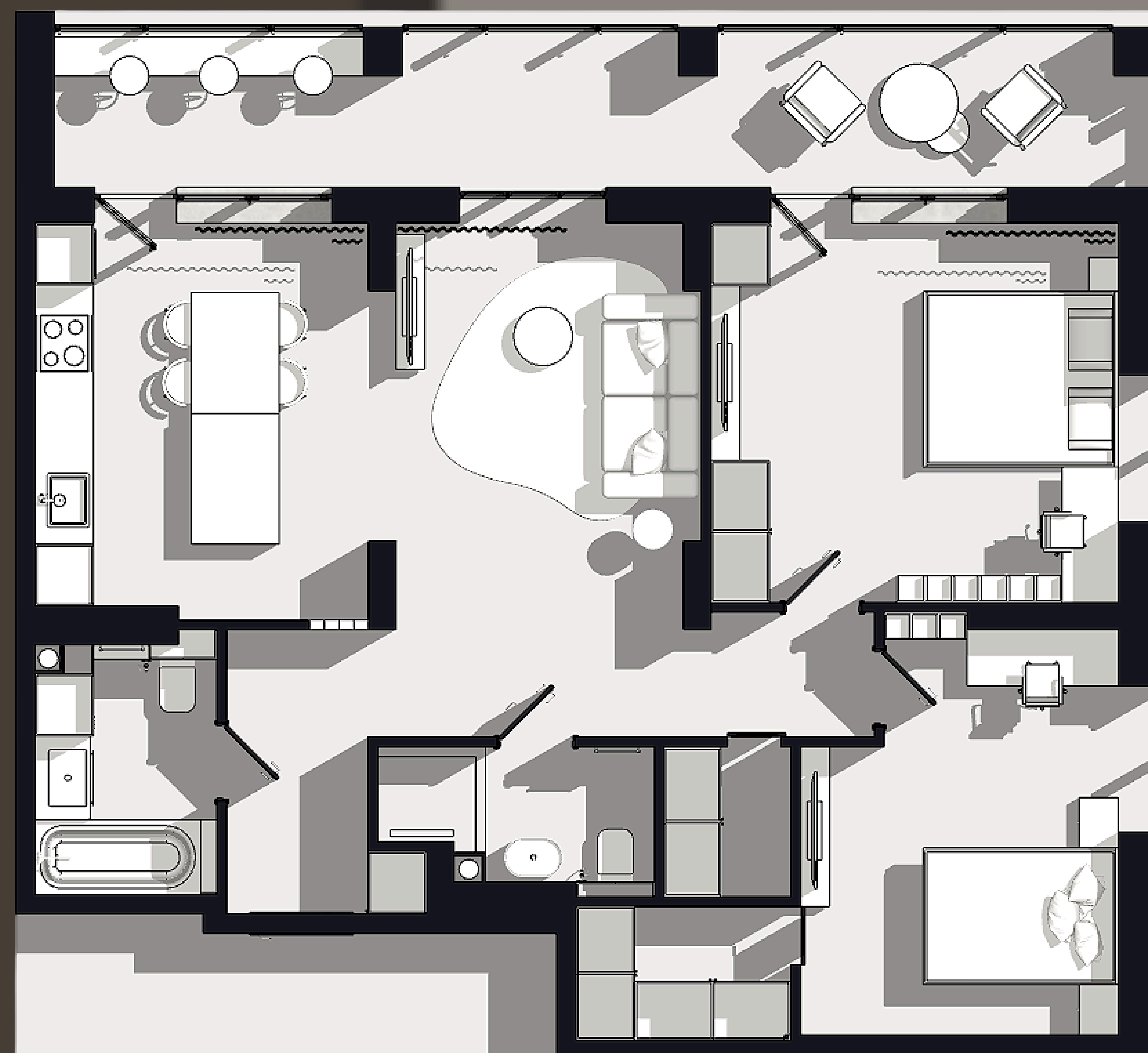

САНВУЗОЛ



МІН.ПЛОЩА ВАННОЇ КІМНАТИ: **3,8 М2**

Згідно з будівельними нормами (ДБН України), мінімальні площі становлять:

Ванна кімната без унітаза **2,5 м²**

Суміщений санвузол (ванна + унітаз) **3,8–4,0 м²**

Це площа, на якій розміститься ванна або душ, раковина, та унітаз (у разі суміщення), але без великого комфорту.

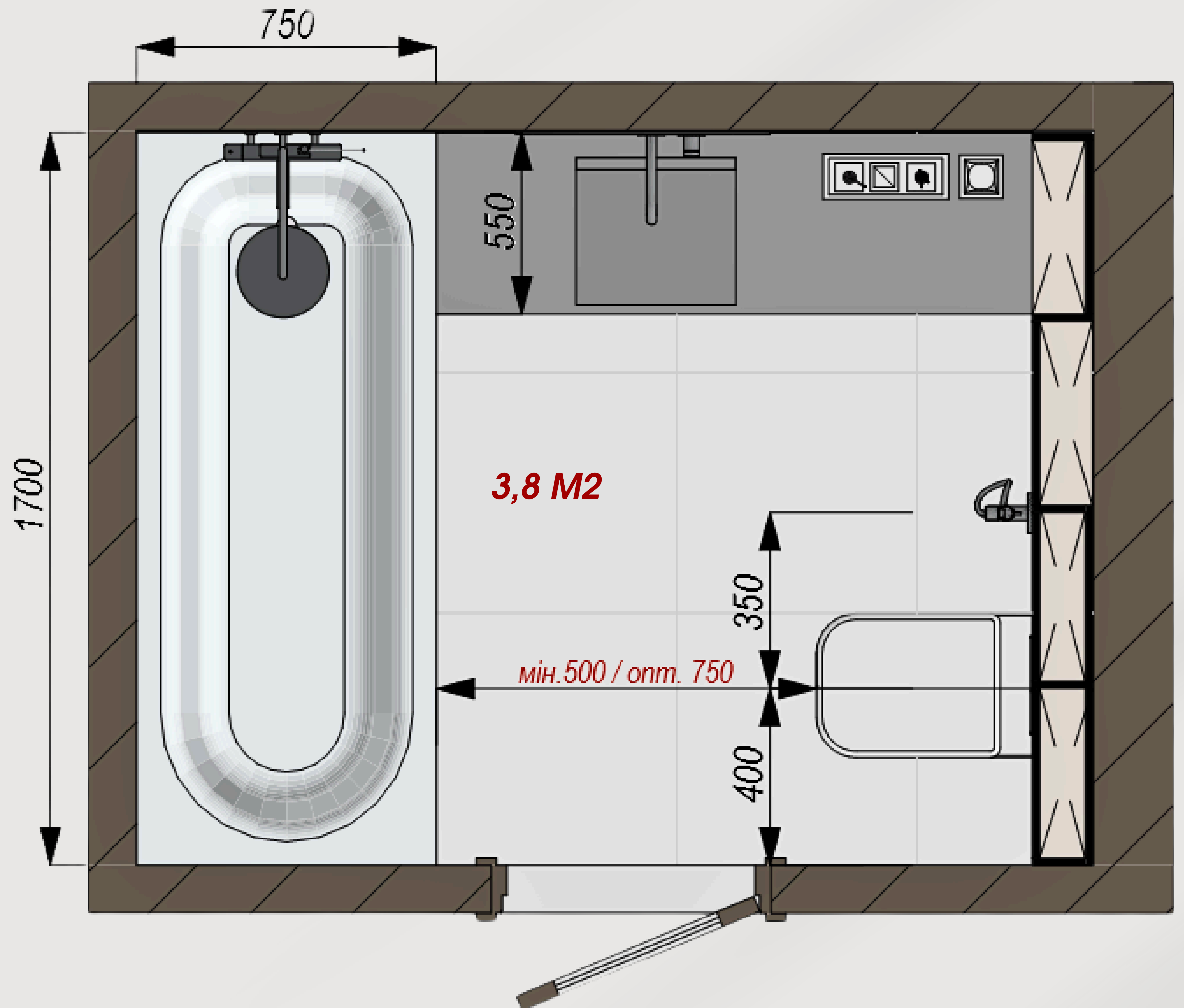

МІН. ПЛОЩА САНВУЗЛУ: 1,5 М²

Оптимальна площа:

Ванна кімната (окремо): **4–6 М²**

Суміщений санвузол: **5–7 М²**

Ванна з повнорозмірною ванною,
душем, прал. машиною: **7–10 М²**

Ванна кімната в приватному будинку: **8–12+ М²**

Якщо плануєте ставити пральну машину —
бажано **мінімум 4 М²**

Для ванни + душу — **комфортно від 6 М²**

Заздалегідь враховуйте місце для зберігання
речей, шафки, рушники

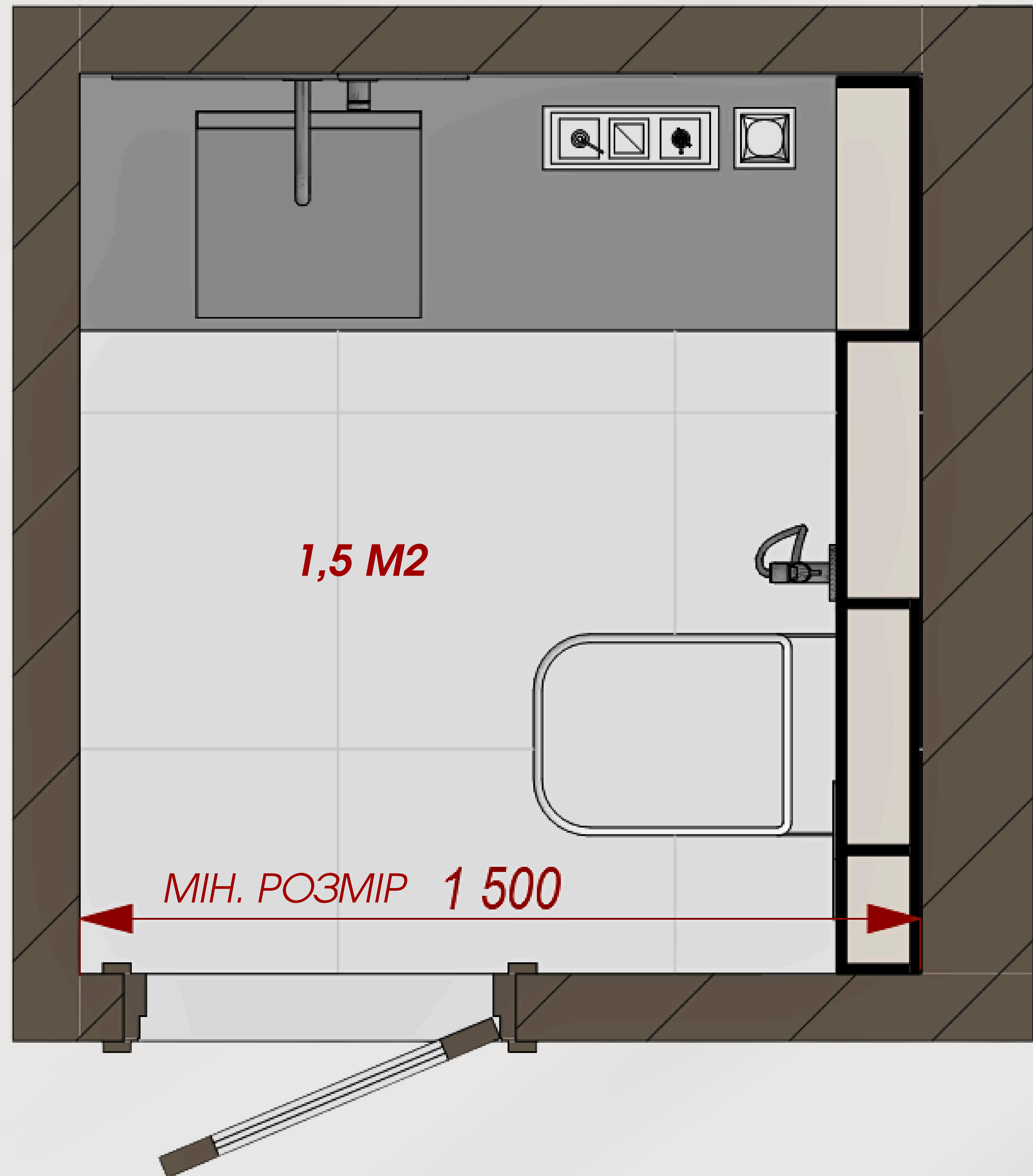

1500 / 1600 / **1700** / 1800 ...



750 /
800 /
900

МІН.

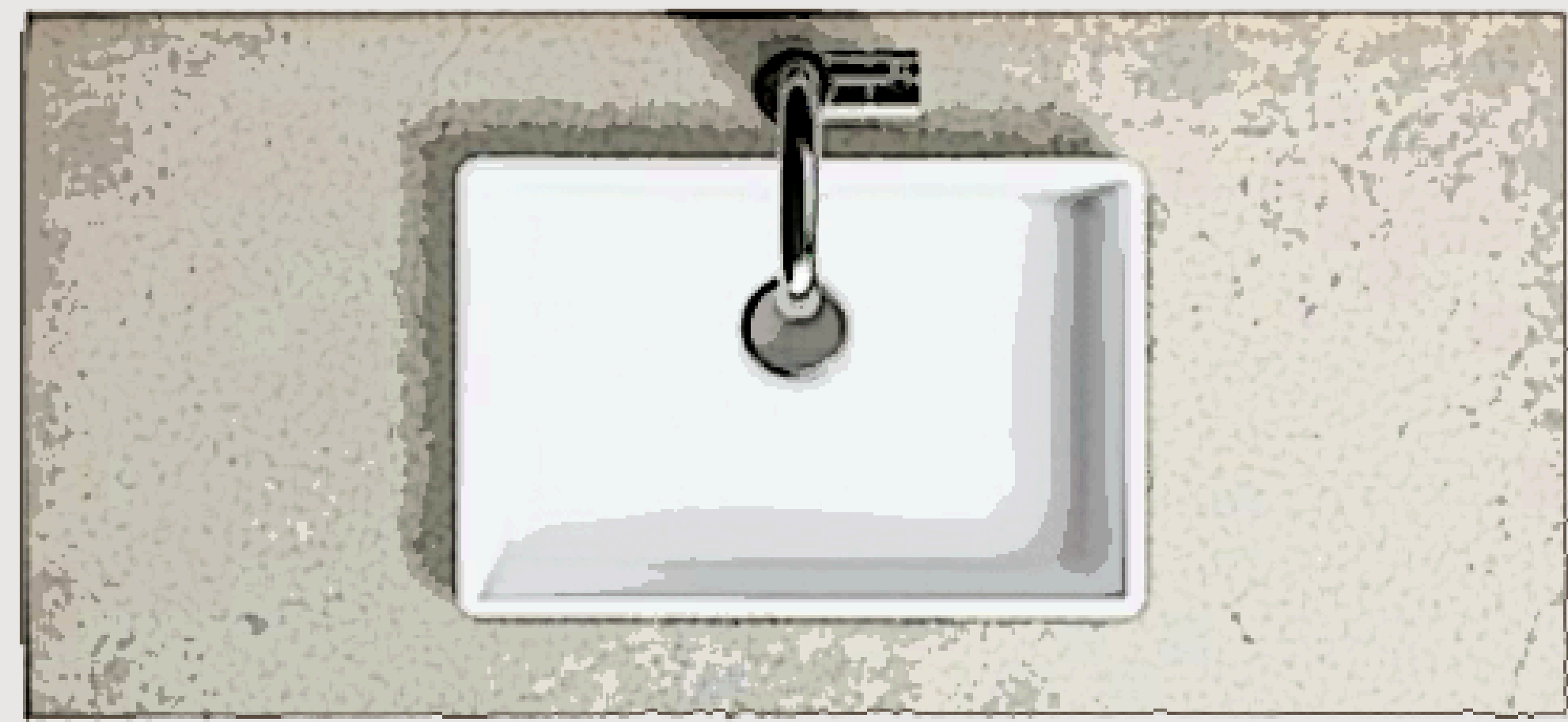

550 /
618

МІН.
ГЛИБИНА

ЯКЩО +
ПРАЛЬНА
МАШИНА

350 / **360**

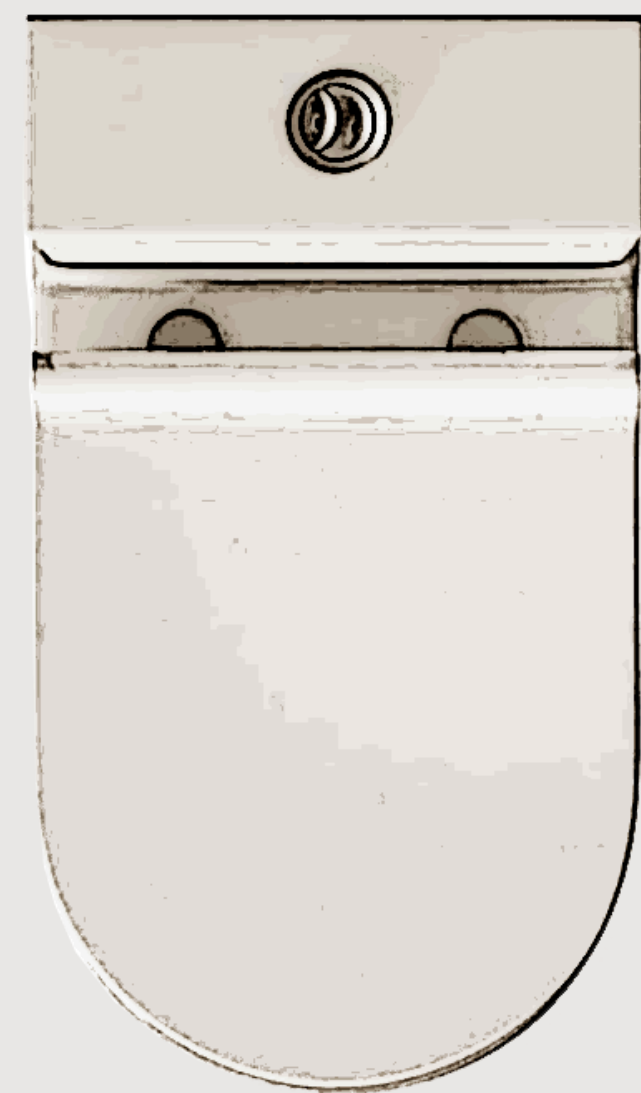

540/
560



800 X 800
900 X 900
1000 X 1000
.....

МІН. ДЛЯ
ЗРУЧНОСТІ
= 900 ММ

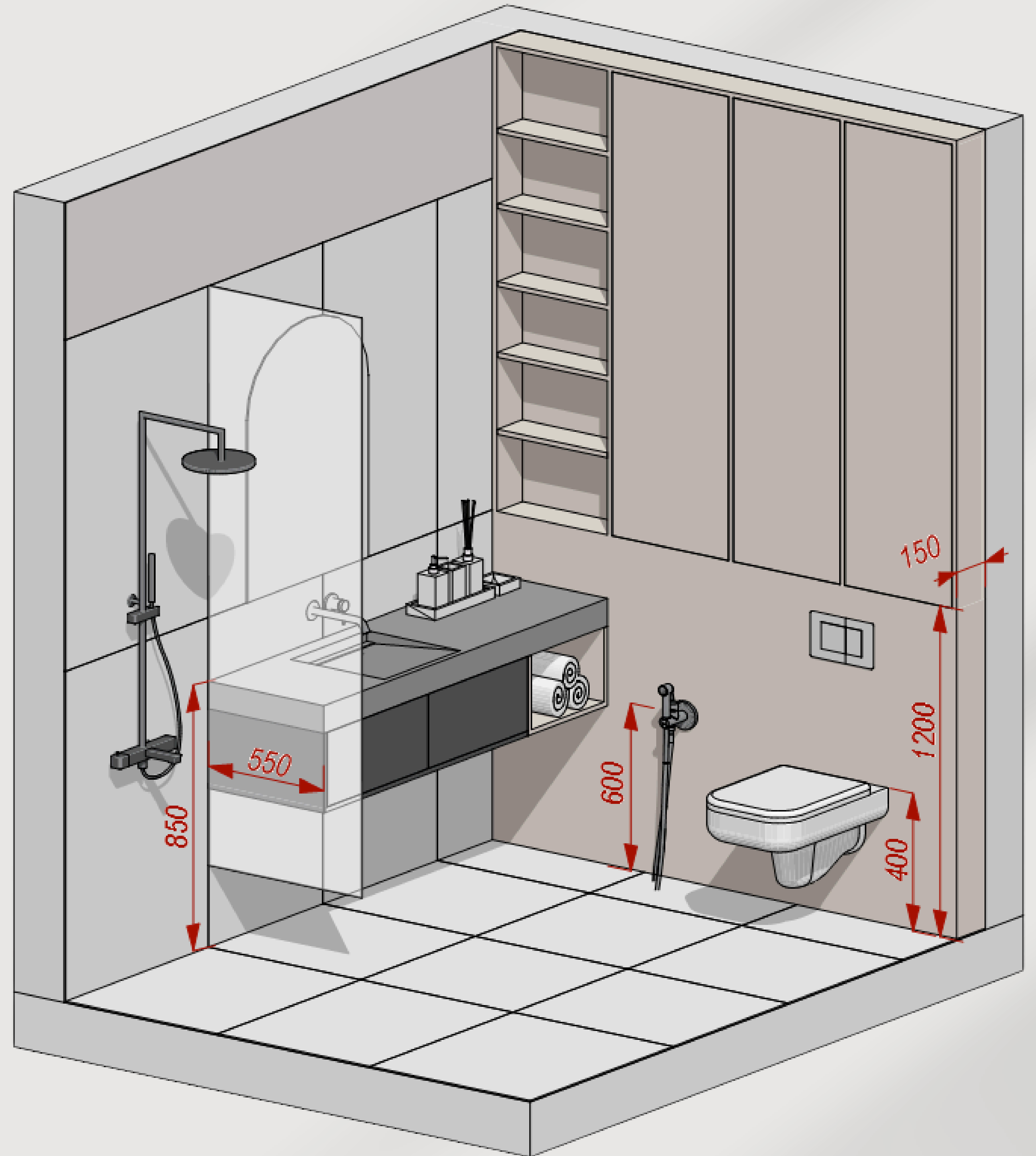

**ЧОМУ СТАНДАРТИ
ІНСТАЛЯЦІЇ 1200 X 800 МІН?**

БО ЦЕ СТАНДАРТ СИСТЕМИ ІНСТАЛЯЦІЇ,
ЯКА ОБШИВАЄТЬСЯ ГІПСОКРТОННИМИ
ЛИСТАМИ, З УРАХУВАННЯМ ОБШИВКИ,
МАЄМО МІН. РОЗМІРИ

**ВАРІАНТИ ПОЛИЦЬ
НАД ІНСТАЛЯЦІЄЮ**

ІНСТАЛЯЦІЯ

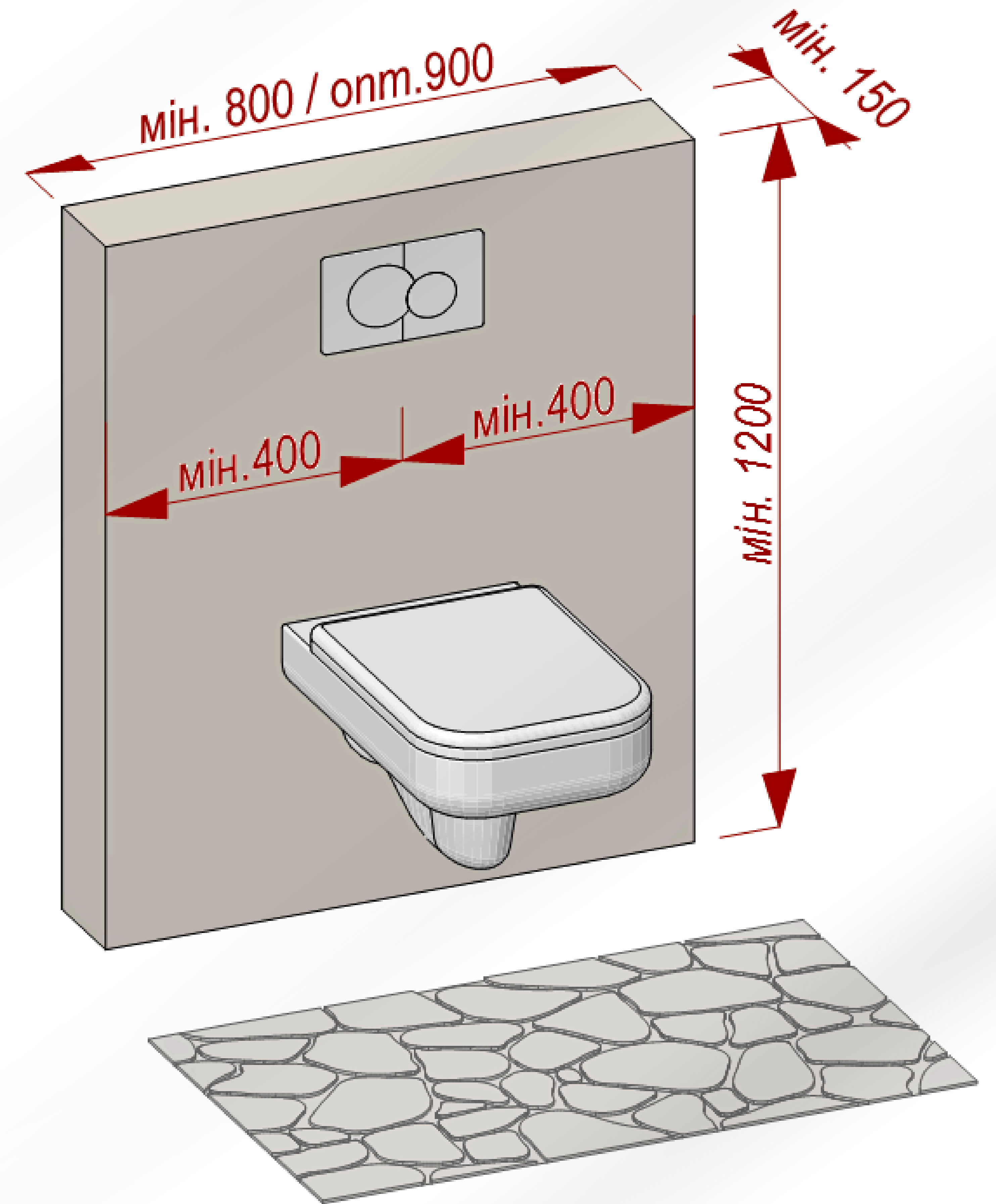
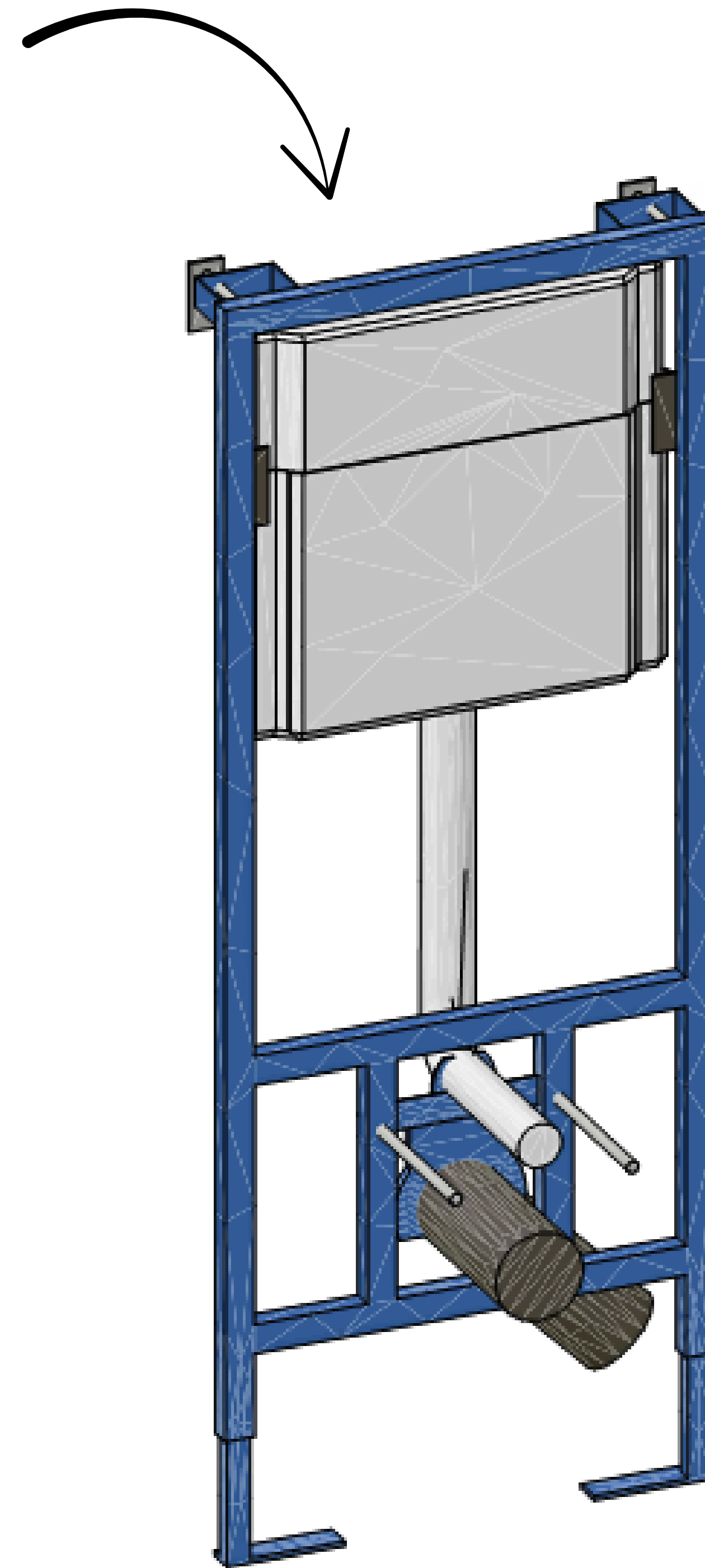

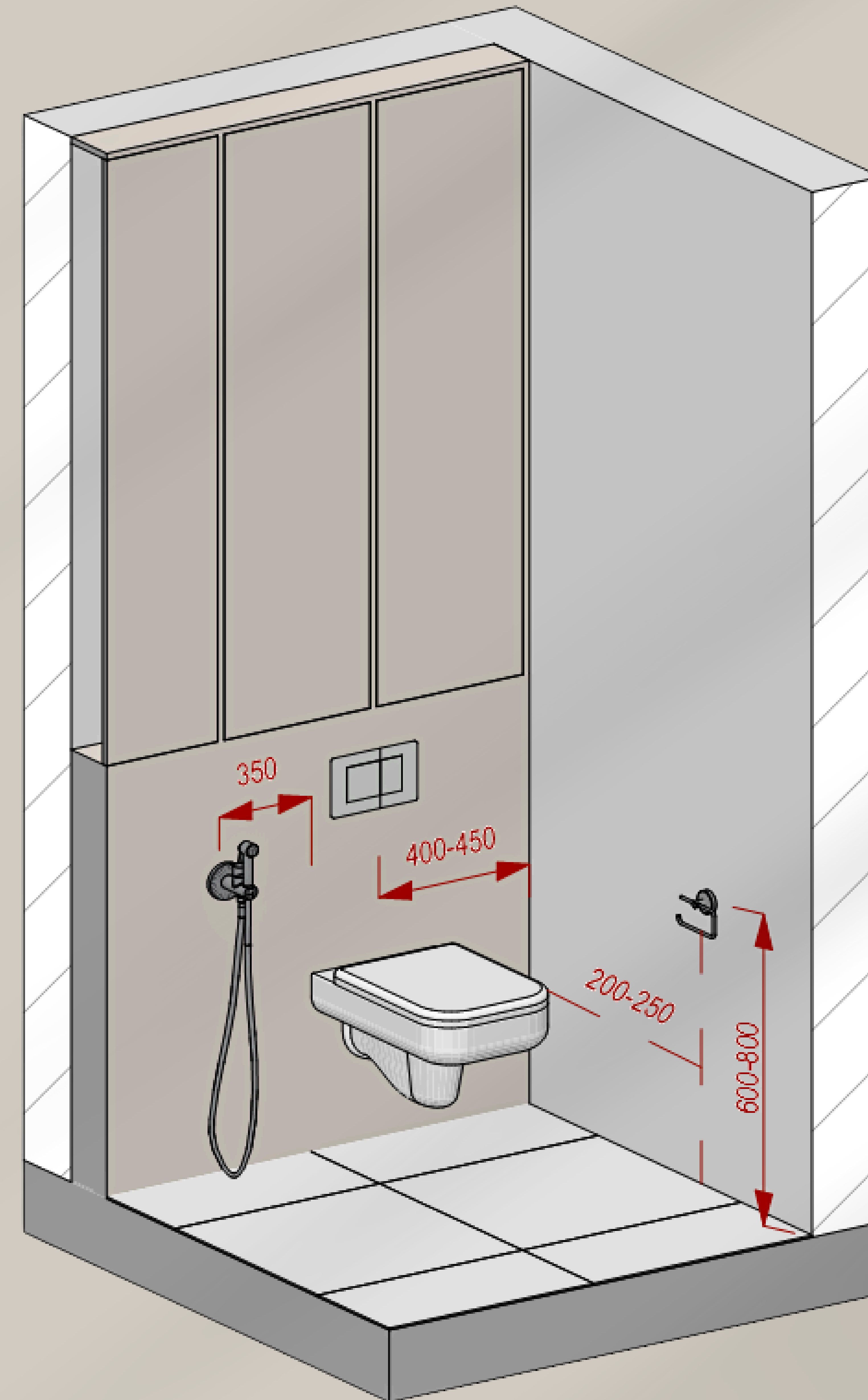
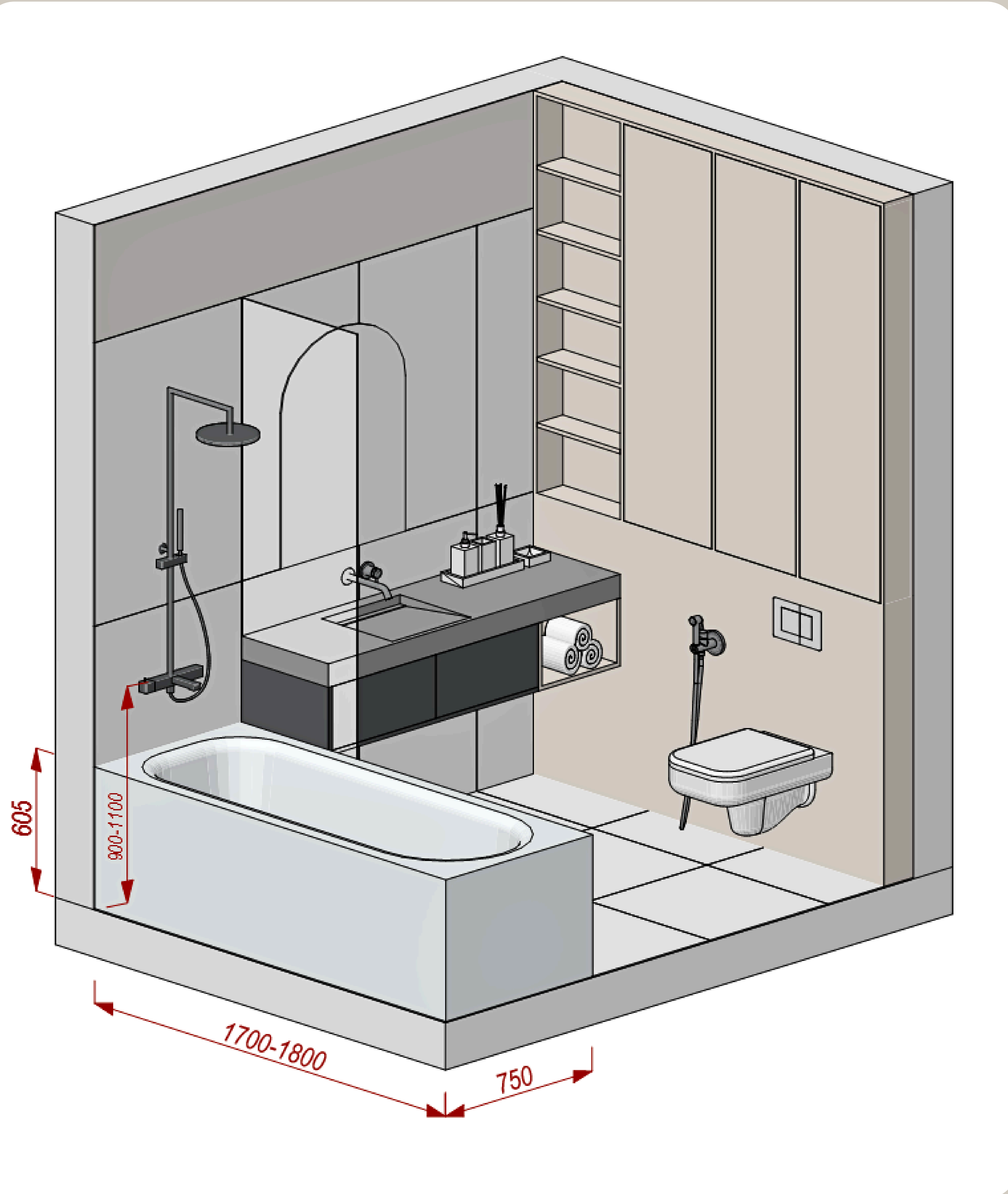

МІНІМАЛЬНА ПЛОЩА:

ВІД 1,2–1,5 М²

(ТІЛЬКИ УНІТАЗ + НЕВЕЛИКА РАКОВИНА)

ОСНОВНІ ВІДСТАНІ:

ВІДСТАНЬ ВІД УНІТАЗА ДО МЕБЛВ ПО БОКАХ : **МІН. 20 СМ** З КОЖНОГО БОКУ

ВІДСТАНЬ ВІД УНІТАЗА ДО СТІНИ : **МІН. 40 СМ** З КОЖНОГО БОКУ

ВІДСТАНЬ ПЕРЕД УНІТАЗОМ : **МІН. 50–75 СМ**

ВИСОТА УСТАНОВКИ УНІТАЗА (ВІД ПІДЛОГИ ДО СИДІННЯ) : **40–45 СМ**

РАКОВИНА, ВИСОТА УСТАНОВКИ: **80–85 СМ**

ШИРИНА ІНСТАЛЯЦІЇ : **МІН. 80 СМ, ОПТ. 90 СМ.**

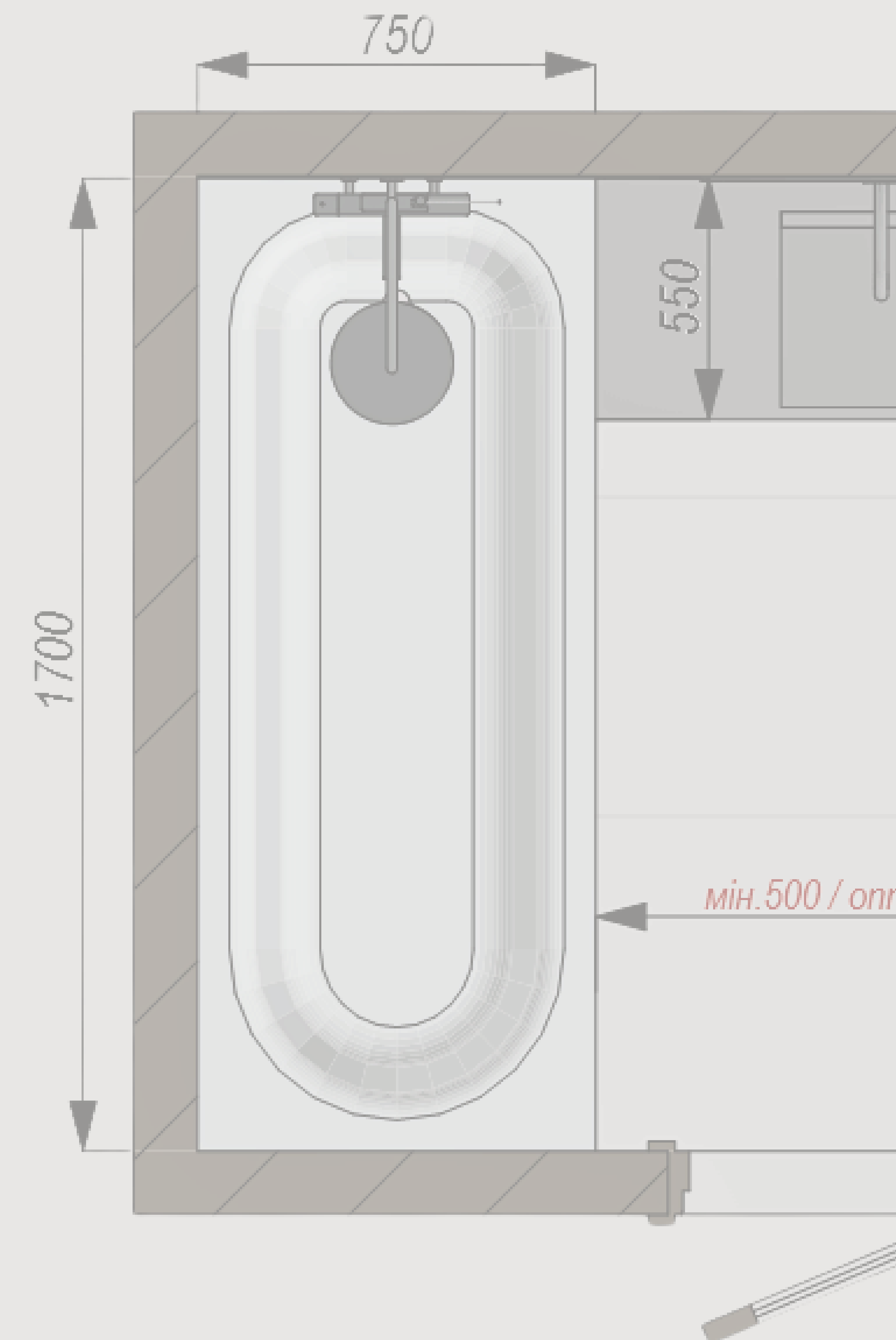

ВАННА

ОПТИМАЛЬНА ПЛОЩА:

ВІД 4 М² : ДЛЯ ВАННИ, РАКОВИНИ, МІСЦЯ ДЛЯ ПРАННЯ

ВІД 5–7 М² : ДЛЯ ВАННИ + ДУШОВОЇ КАБІНИ

ОСНОВНІ ВІДСТАНИ:

ПЕРЕД ВАННОЮ : **МІН. 50 СМ**

ВИСОТА БОРТИКА ВАННИ: **50–60 СМ**

ВИСОТА ЗМІШУВАЧА: **90–100 СМ ВІД ПІДЛОГИ**

ДЗЕРКАЛО НАД РАКОВИНОЮ : ВИСОТА ЦЕНТРА: **120–130 СМ**

ДУШОВА

МІНІМАЛЬНА ПЛОЩА:

90 × 90 СМ (ДУЖЕ КОМПАКТНО)

КОМФОРТНА ПЛОЩА: **ВІД 1 × 1,2 М**

ОСНОВНІ ПАРАМЕТРИ:

ВИСОТА ЗМІШУВАЧА: **90–120 СМ**

ЛІЙКА ДУШУ: **190–210 СМ** ВІД ПІДЛОГИ

МІНІМАЛЬНА ВІДСТАНЬ ПЕРЕД ДУШОВОЮ: **50–70 СМ**

ПЕРЕДПОКІЙ



МІНІМАЛЬНА ШИРИНА ПРОХОДУ:

80-90 CM : для однієї людини.

100-120 CM: комфортно для двох людей або коли є відкриті двері/шафи.

якщо вхід суміщений із коридором:
100-150 CM.

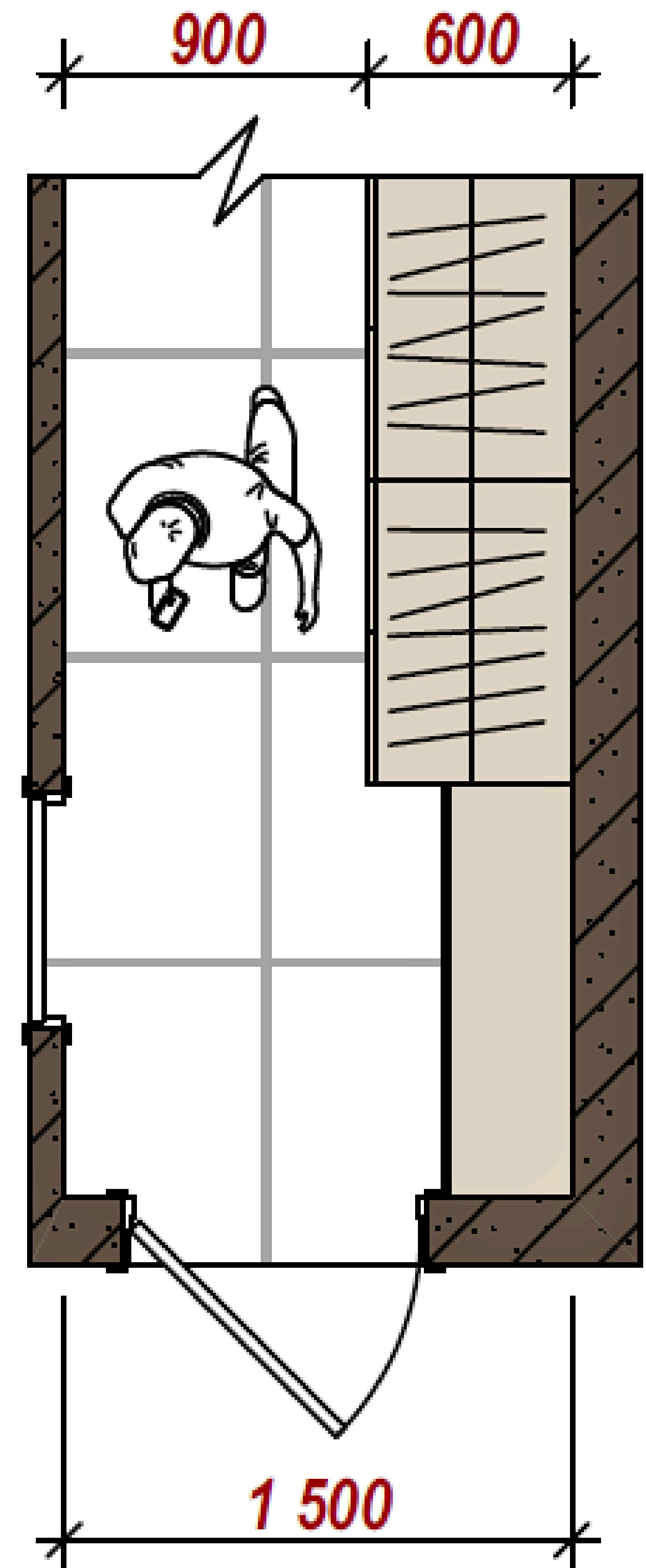
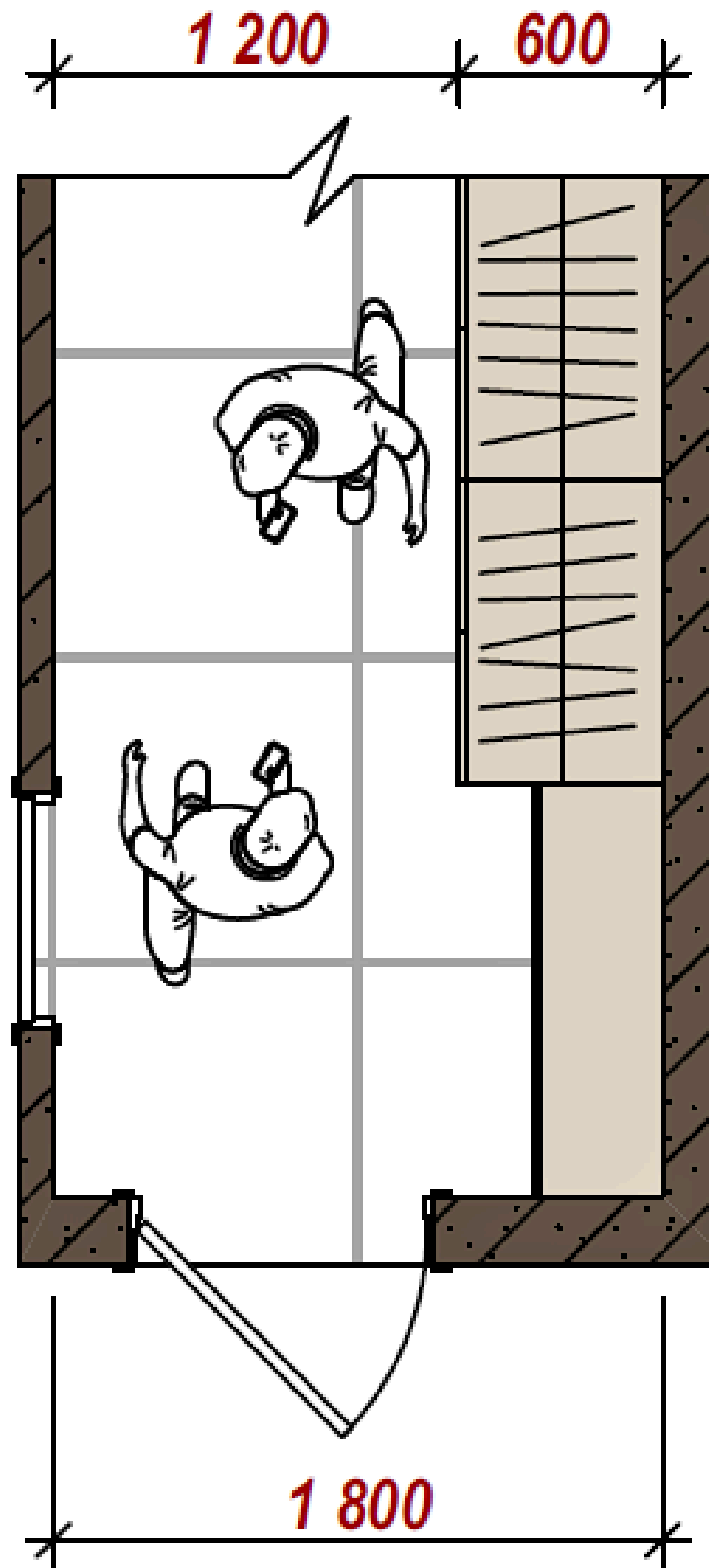

КОРИДОРНА СИСТЕМА:

110 CM: ДЛЯ ОДНІЄЇ ЛЮДИНИ + ВІДКРИВАННЯ ДВЕРЕЙ ДО ПРИМІЩЕНЬ

130 CM: ЯКЩО ВІДКРИВАННЯ ДВЕРЕЙ ДО КОРИДОРУ ПО РІЗНІ СТОРОНИ

150 CM: ЯКЩО ВІДКРИВАННЯ ДВЕРЕЙ ПАРАЛЕЛЬНЕ

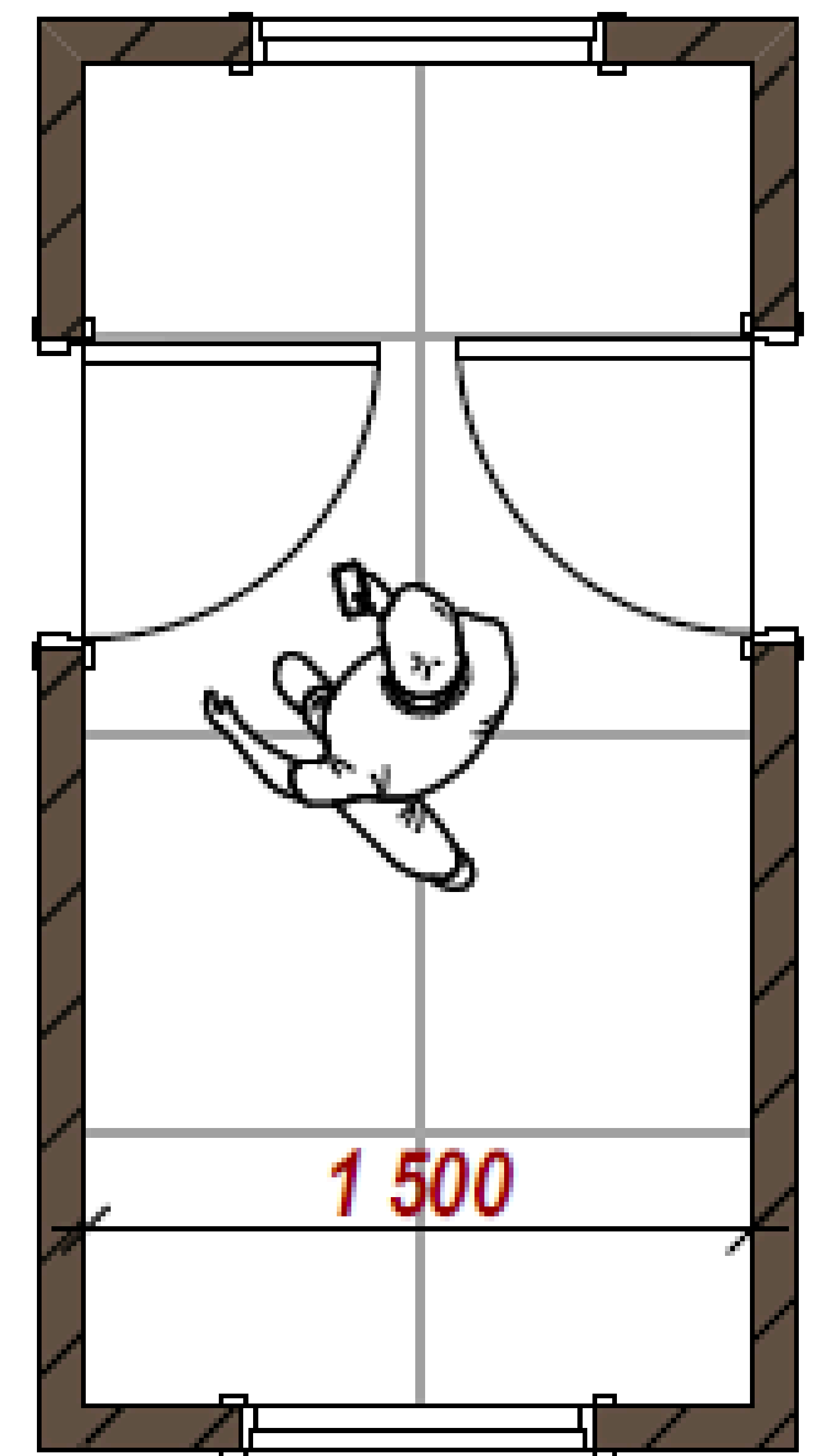
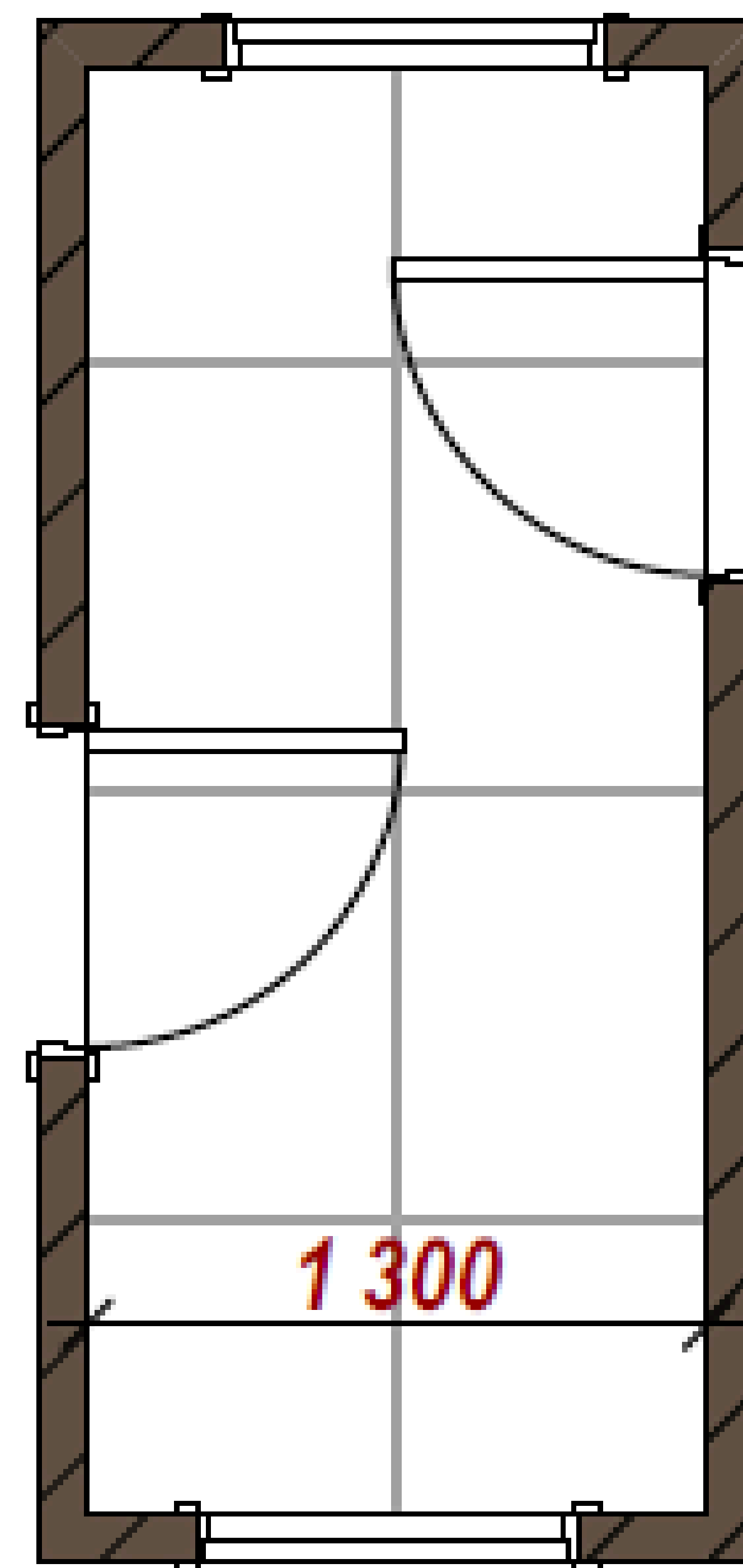
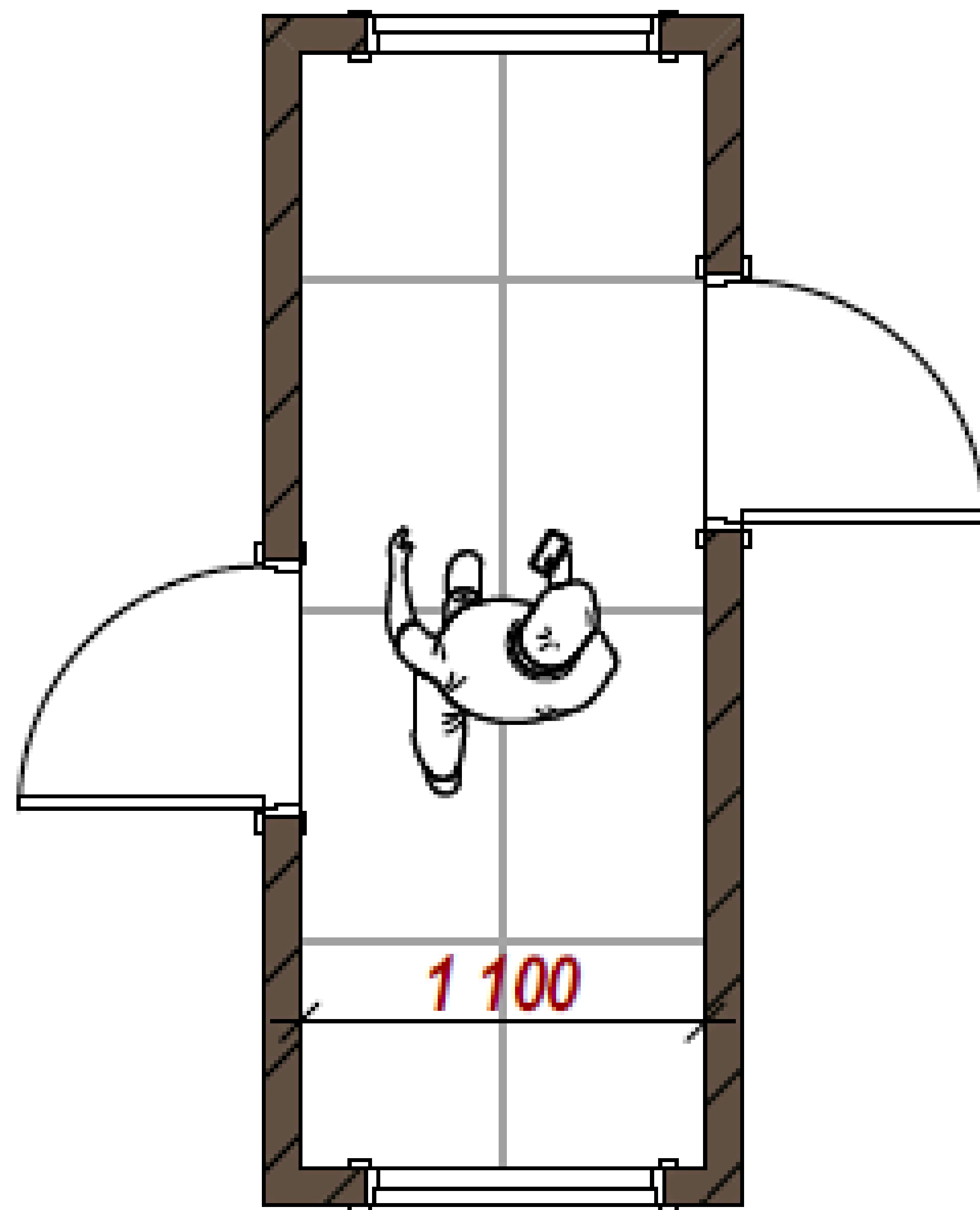

ГАРДЕРОБНА, ПРОХІД:

60 CM : ЯКЩО РОЗСУВНІ ДВЕРІ ДО КІМНАТИ ТА ВІДКРИТА ГАРДЕРОБНА

80 - 90 CM : ЯКЩО РОЗПАШНІ ДВЕРІ ТА ВІДКРИТА ГАРДЕРОБНА

60 CM : ГЛИБИНА ШАФИ, ЯКЩО ВИСЯЧІ РЕЧІ

50CM : ГЛИБИНА ШАФИ, ЯКЩО ВИСЯЧІ РЕЧІ ТА ВІДКРИТА ГАРДЕРОБНА АБО КРЮЧКИ ДЛЯ РЕЧЕЙ

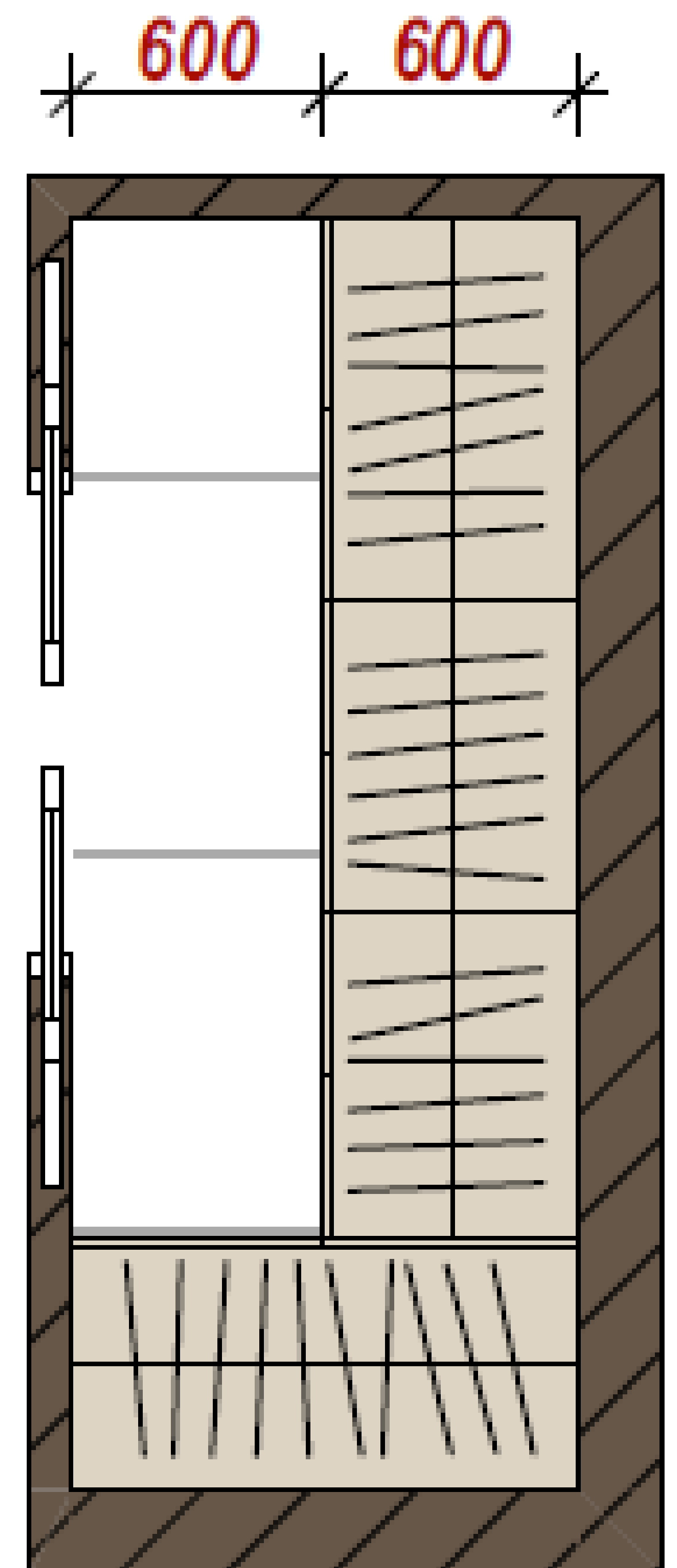
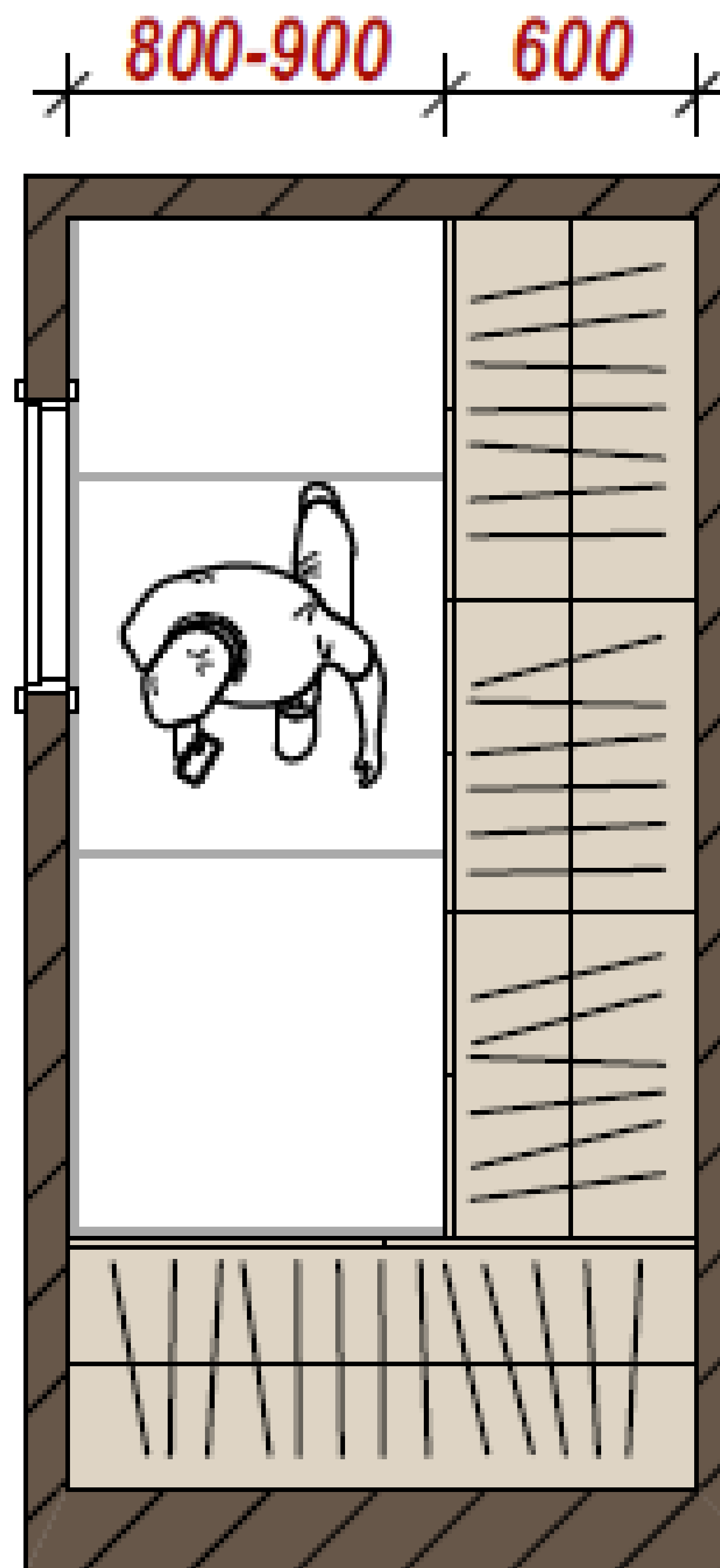
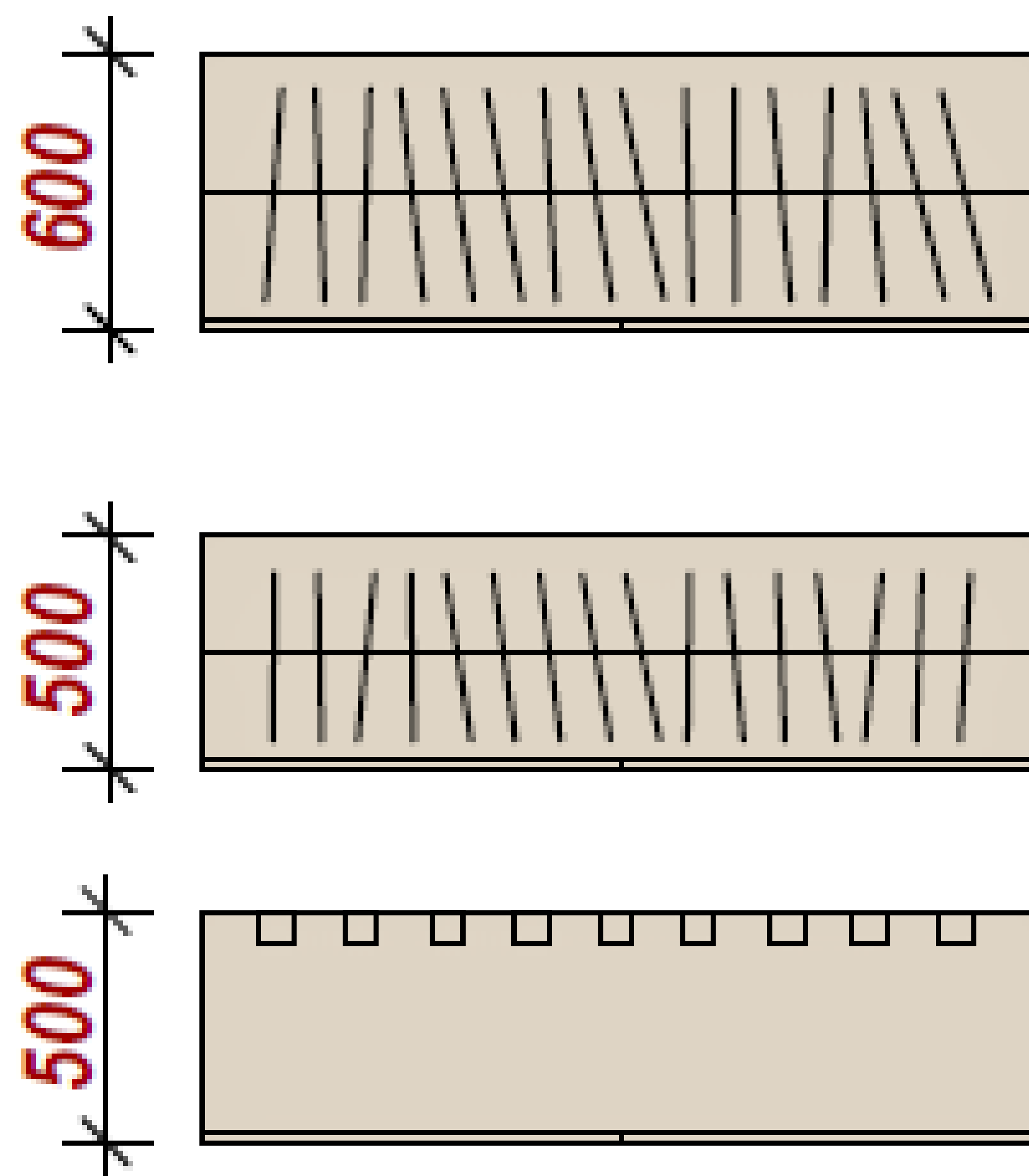

ГАРДЕРОБНА, ПРОХІД:

80 - 90 CM : МІЖ ШАФОЮ З РОЗПАШНИМИ ДВЕРИМА ТА ПУФОМ/ДЗЕРКАЛОМ

60 - 80 CM : МІЖ ШАФОЮ З РОЗДВИЖНИМИ ДВЕРИМА ТА ПУФОМ/ДЗЕРКАЛОМ

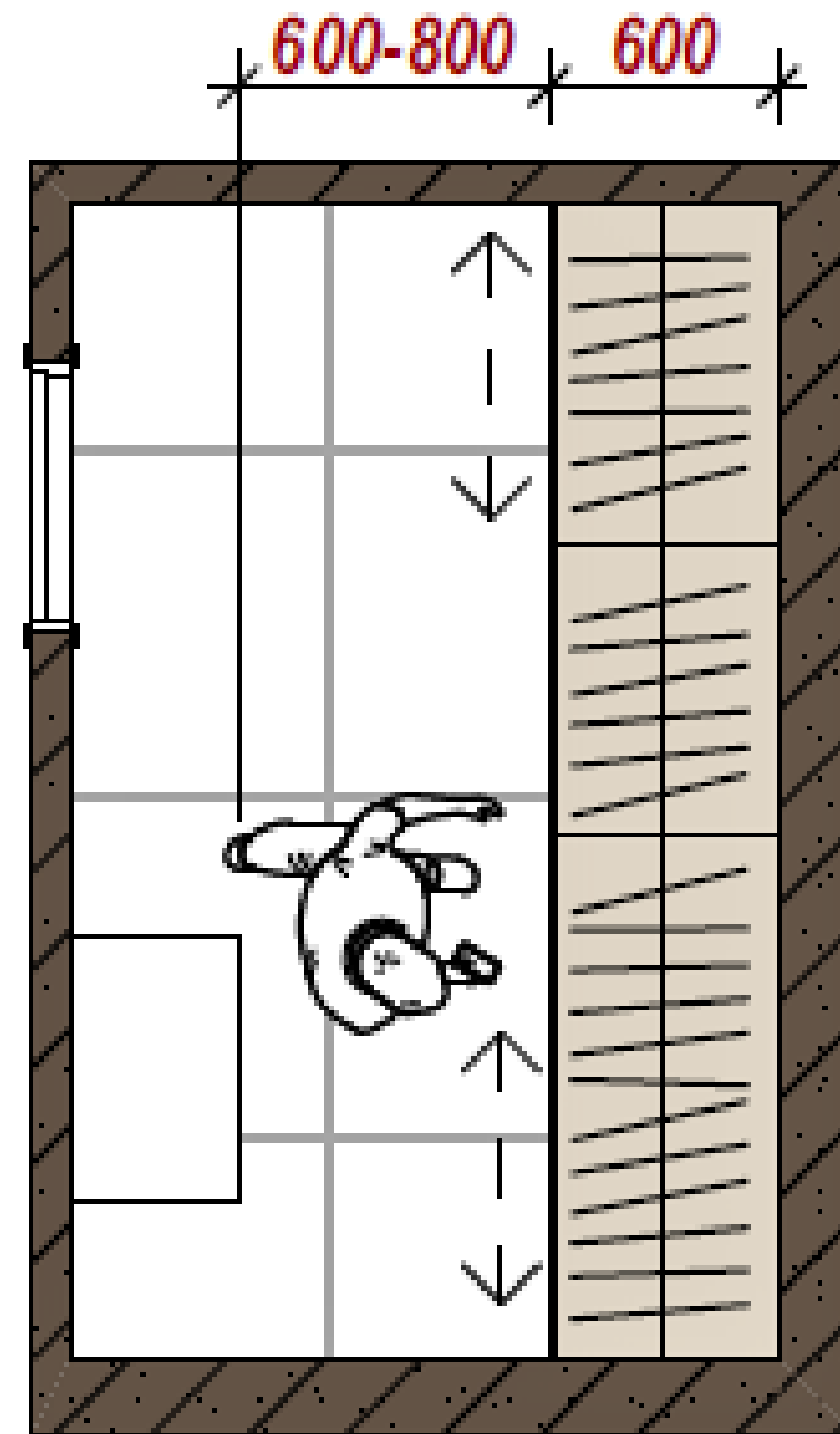
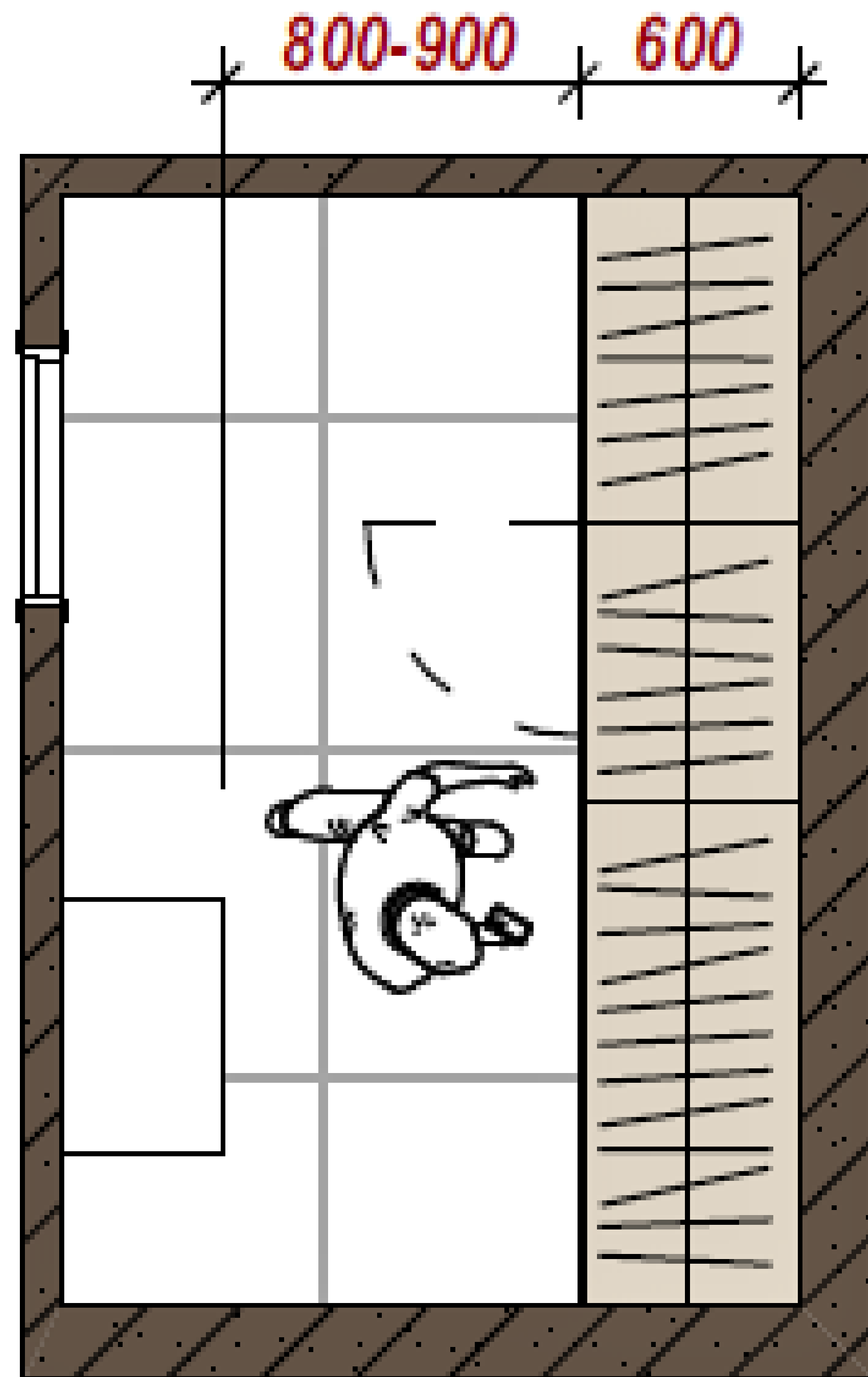

- **ПРОХІДНІСТЬ**

МІНІМАЛЬНА ШИРИНА ПРОХОДУ:

80–90 CM : для однієї людини.

100–120 CM : комфортно для двох людей або коли є відкриті двері/шафи.

якщо вхід суміщений із коридором : **100–150 CM**.

- **МІСЦЕ ДЛЯ ПЕРЕВЗУВАННЯ**

мінімум **60 CM** глибини на зону взування, з можливістю присісти.

оптимально - встановити лавку, пуф або комбіновану тумбу з сидінням.

- **ВІШАЛКА/ШАФА ДЛЯ ВЕРХНЬОГО ОДЯГУ**

ШАФА-КУПЕ АБО ГЛИБОКА ШАФА:

глибина: не менше **55–60 CM** для вішаків.

ширина залежить від кількості речей: **мінімум 80 CM, оптимум — 100–120 CM**.

якщо вішалка відкрита — розмістити її так, щоб вона не заважала руху.

- **ТУМБА ДЛЯ ВЗУТТЯ**

ГЛИБИНА ТУМБИ:

30–35 CM : ДЛЯ ВЕРТИКАЛЬНОГО АБО ПОХИЛОГО ЗБЕРІГАННЯ.

ВИСОТА ТУМБИ:

45–50 CM : ЗРУЧНО ЯК СИДІННЯ.

- **ДЗЕРКАЛО**

БАЖАНО НА ПОВНИЙ ЗРІСТ: **ВИСОТА 150–180 CM, ШИРИНА - МІН. 40 CM.**

РОЗМІЩЕННЯ НА СТІНІ БІЛЯ ДВЕРЕЙ АБО НАД ТУМБОЮ.

- **ПОЛИЦЯ ДЛЯ ДРІБНИЦЬ (КЛЮЧІ, ТЕЛЕФОН, ОКУЛЯРИ)**

ВИСОТА УСТАНОВКИ : **85–100 CM** ВІД ПІДЛОГИ.

ГЛИБИНА : **ДО 20 CM**, ЩОБ НЕ ЗАВАЖАЛА ПРОХОДУ.

Призначення	Мінімальні розміри
Вхідна зона без меблів	100 x 100 см
Зона зберігання (шафа)	глибина 60 см
Простір перед шафою	80–100 см
Місце для перевзування	60–80 см

КУХНЯ

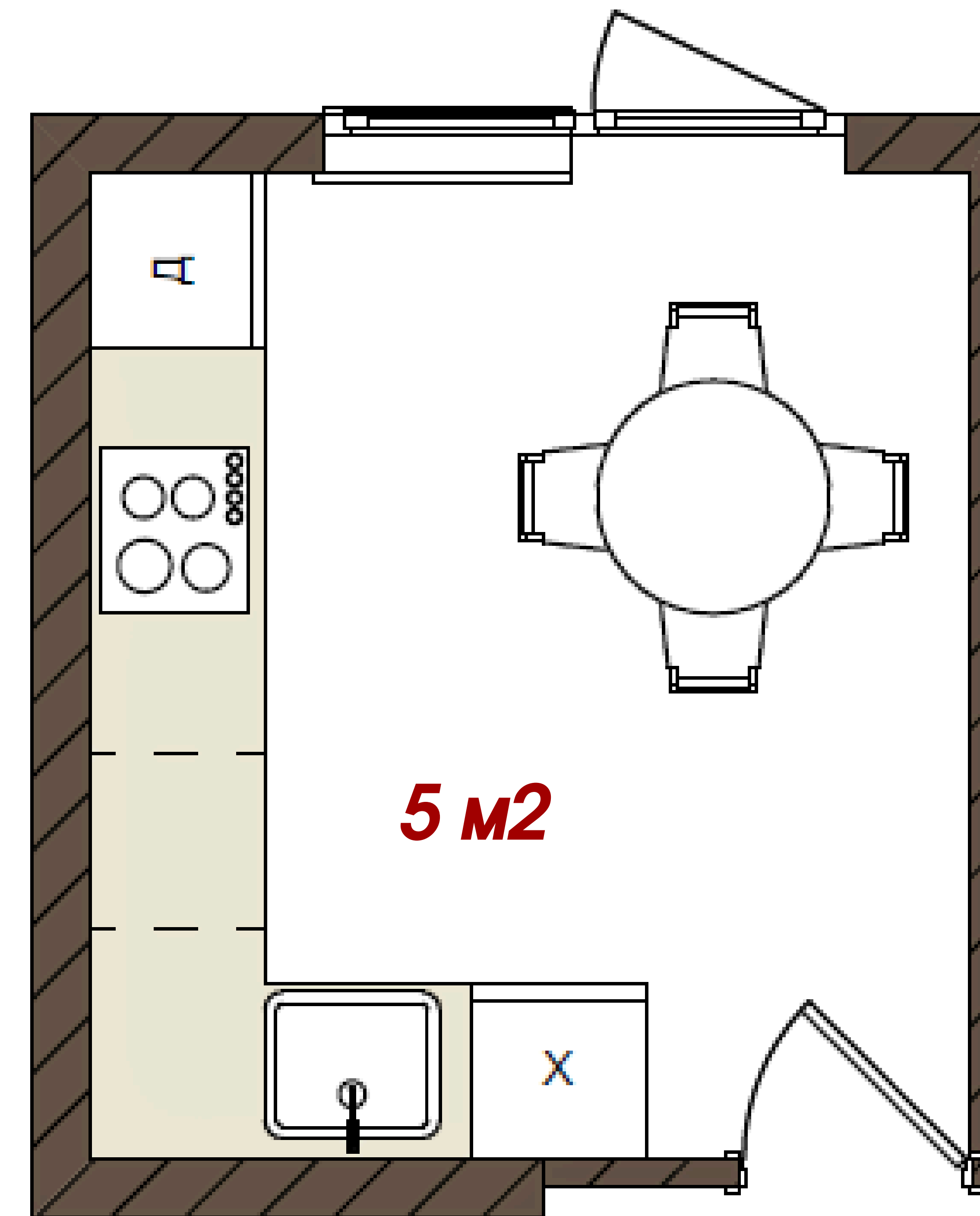
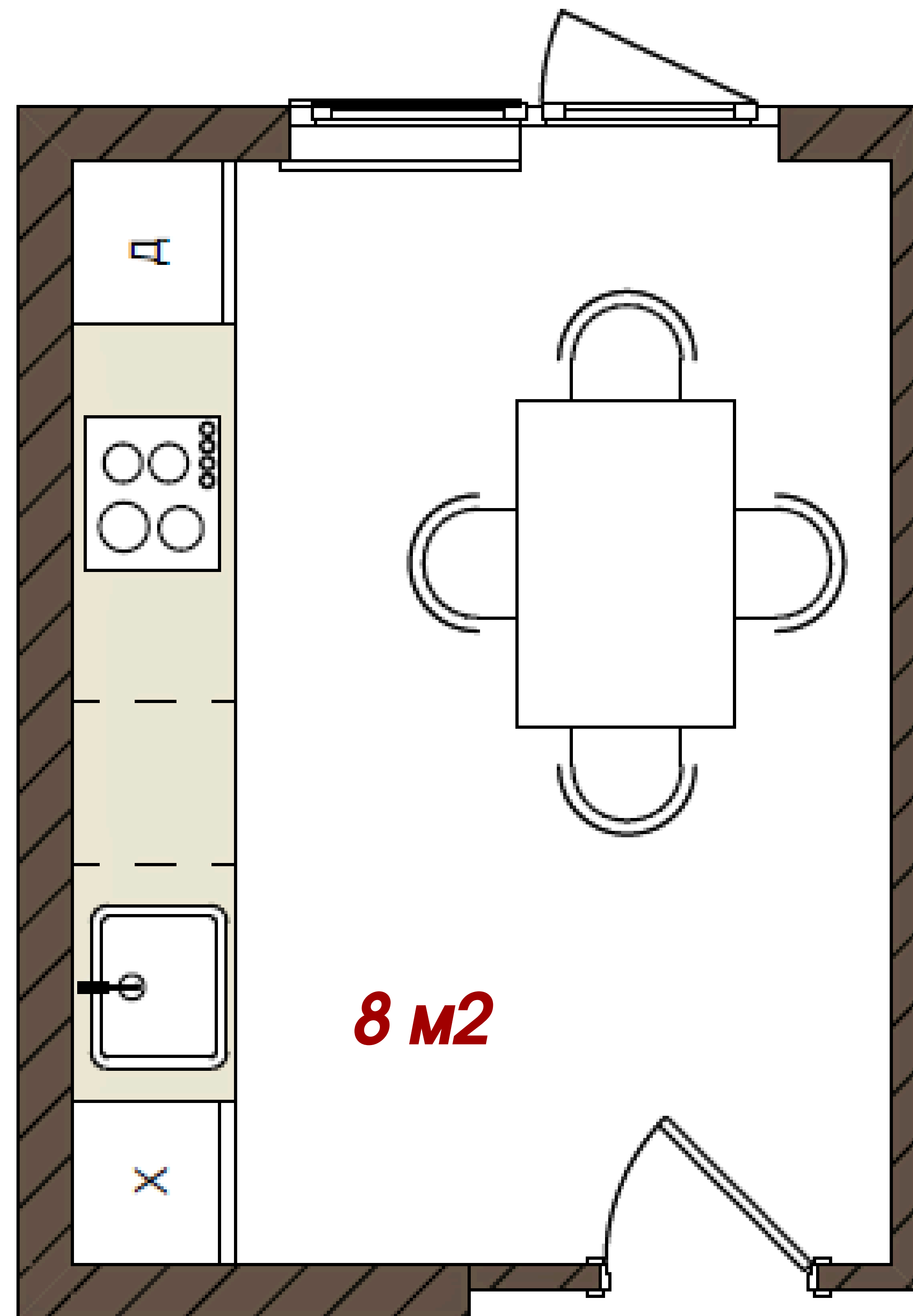

МІНІМАЛЬНА ПЛОЩА:**5 м² :** ОДНОКІМНАТА КВАРТИРА**8 м² :** ДВО ТА БІЛЬШЕ КІМНАТА КВАРТИРА

ПРИНЦИП ПЛАНУВАННЯ:

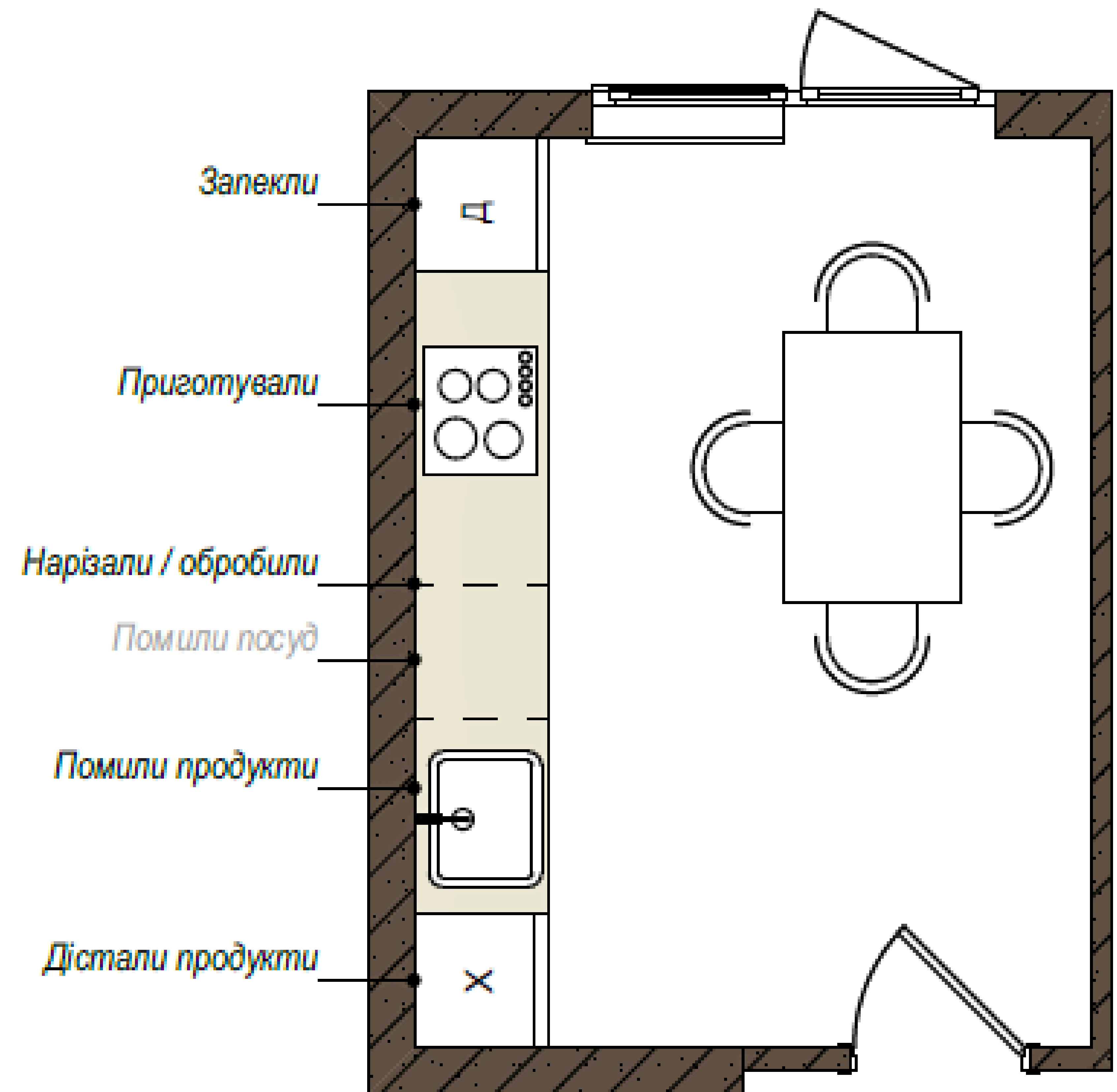

ПРИНЦИП ПЛАНУВАННЯ:

- **ПРИНЦИП ТРИКУТНИКА** (ЯКОЇ Б ГЕОМЕТРІЇ НЕ БУЛА КУХНЯ, ЗБЕРІГАЄМО ПРИНЦИП ПЕРЕМІЩЕННЯ, ВІД ХОЛОДИЛЬНИКА - ДО МИЙКИ - ПОТІМ ДО ВАРОЧНОЇ ТА ДУХОВОЇ)

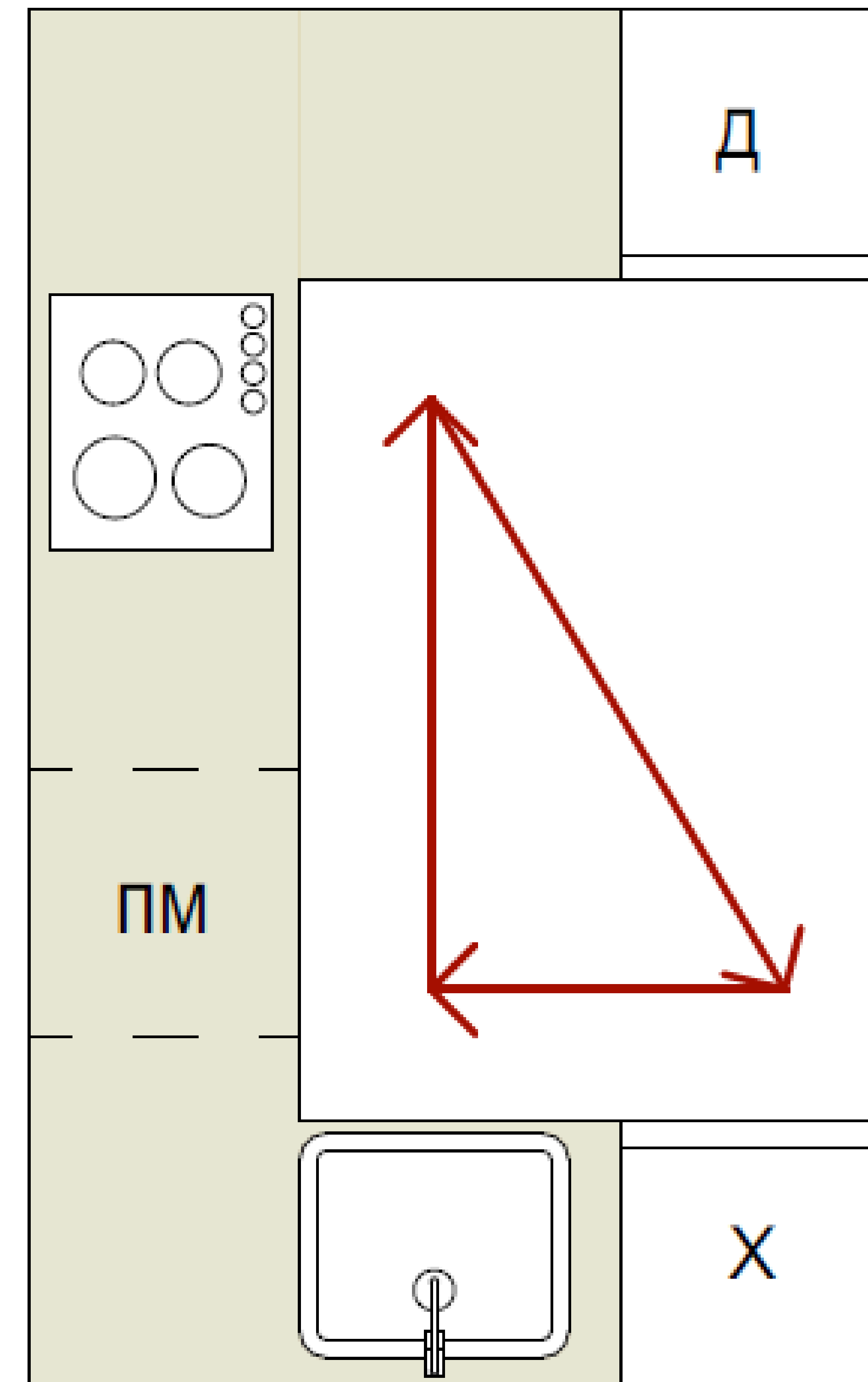
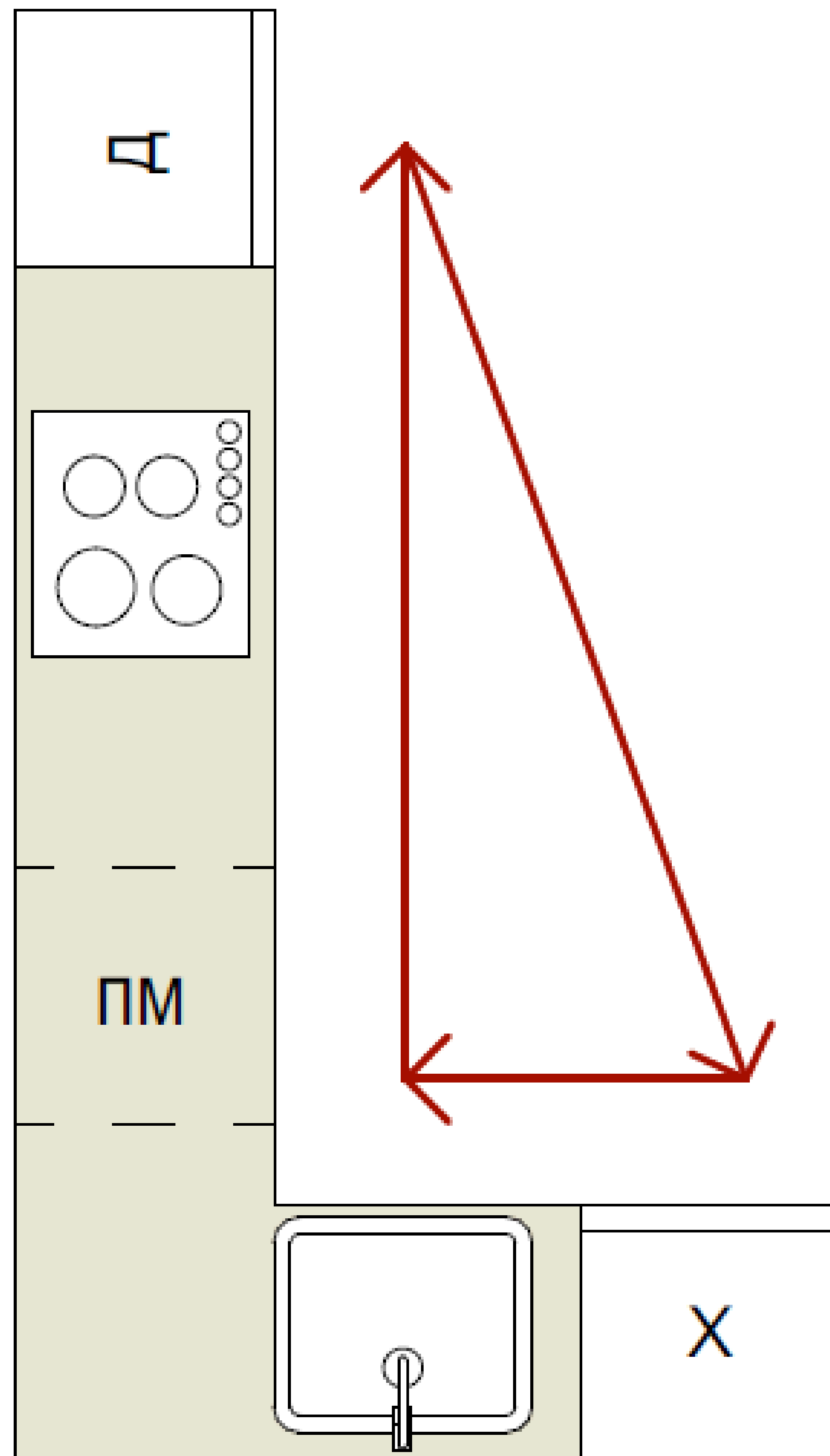

ПРИНЦИП ПЛАНУВАННЯ:

- **ПРИНЦИП ТРИКУТНИКА** (ЯКОЇ Б ГЕОМЕТРІЇ НЕ БУЛА КУХНЯ, ЗБЕРІГАЄМО ПРИНЦИП ПЕРЕМІЩЕННЯ, ВІД ХОЛОДИЛЬНИКА - ДО МИЙКИ - ПОТІМ ДО ВАРОЧНОЇ ТА ДУХОВОЇ)

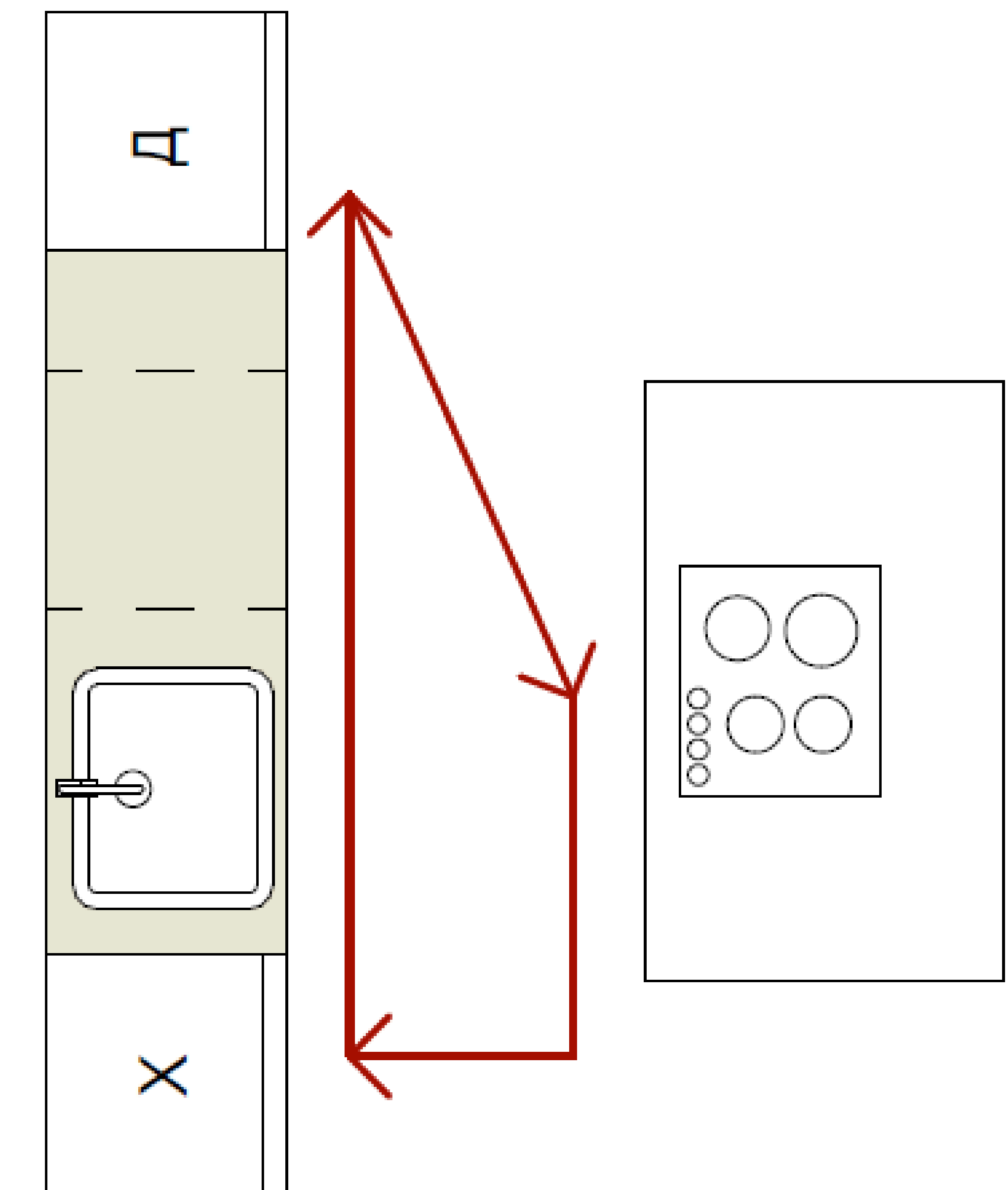
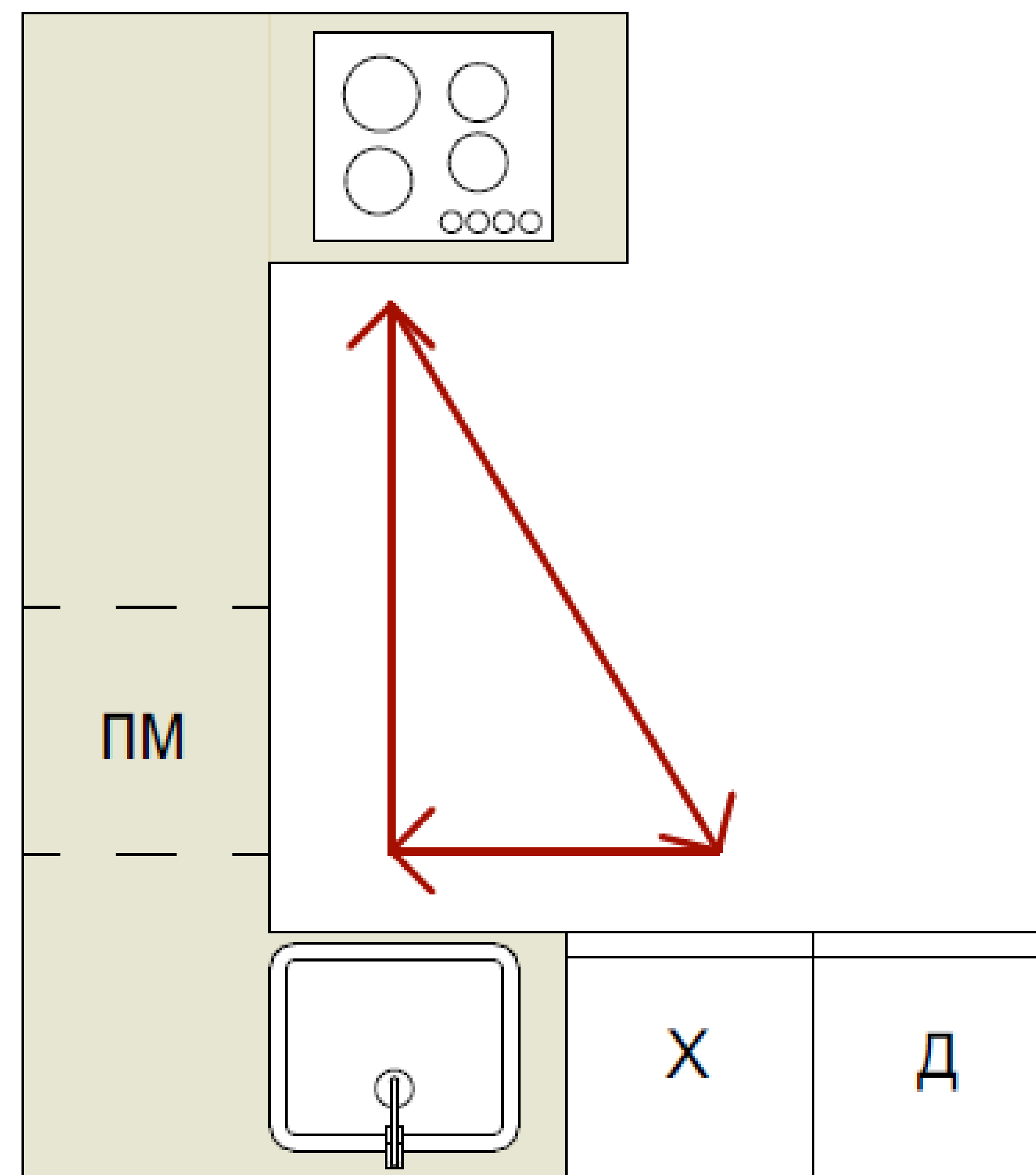
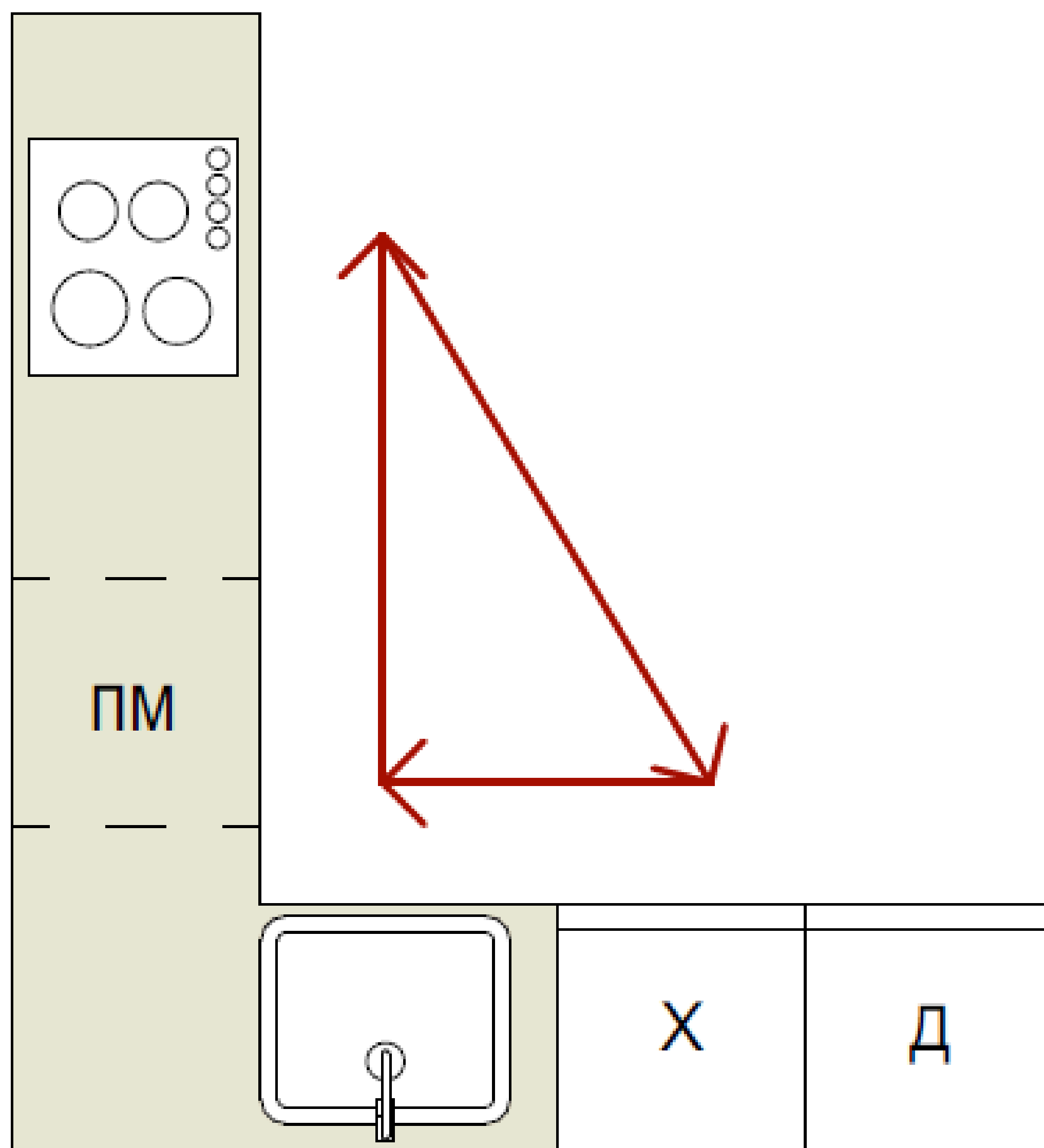

ПРИНЦИП РОЗМІЩЕННЯ ОСТРОВУ:

- МІН. ВІДСТАНЬ МІЖ КУХНЕЮ ТА ОСТРОВОМ **900 ММ.**
- ОПТИМАЛЬНО ДЛЯ ЗРУЧНОСТІ **1000 - 1100 ММ.**

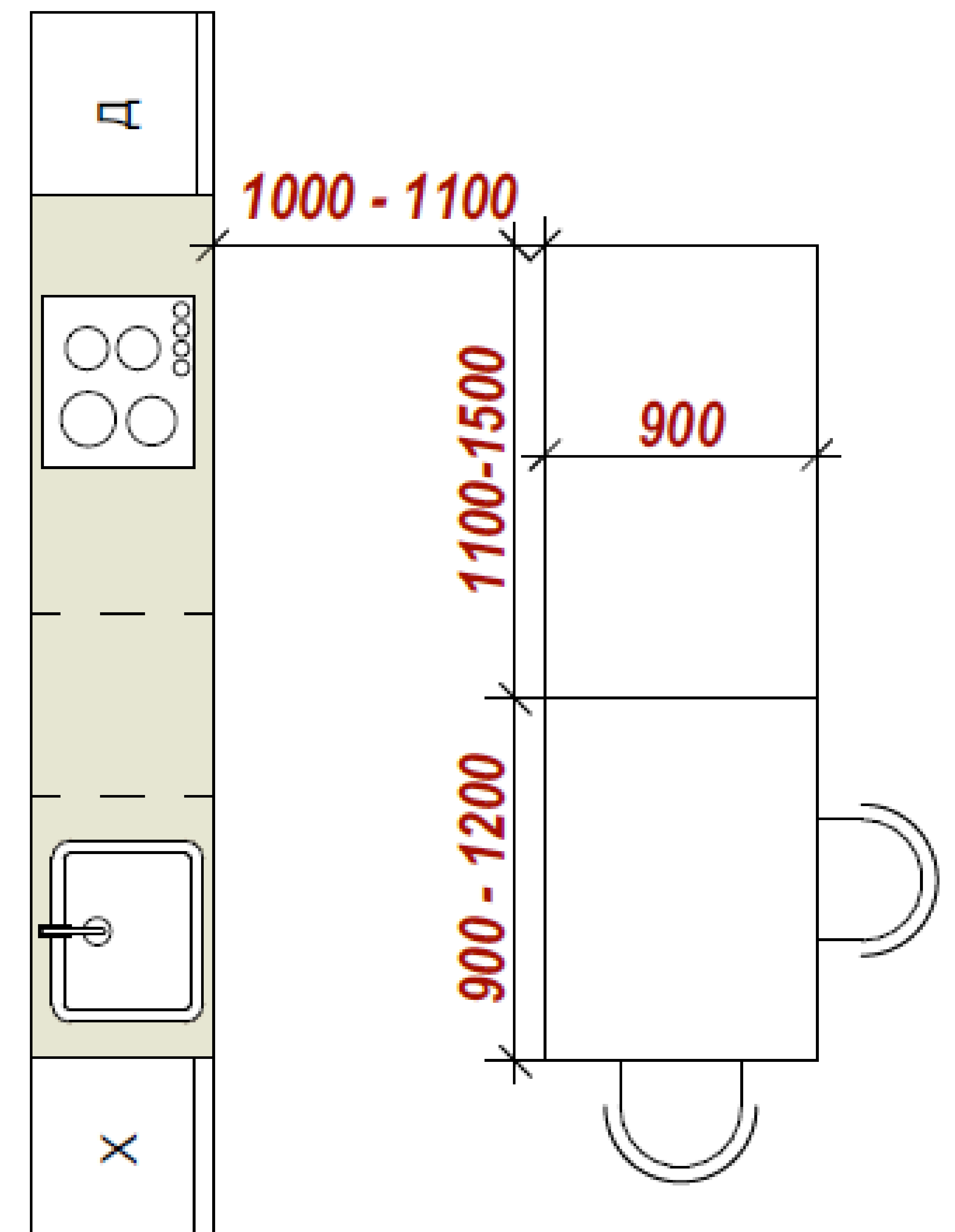
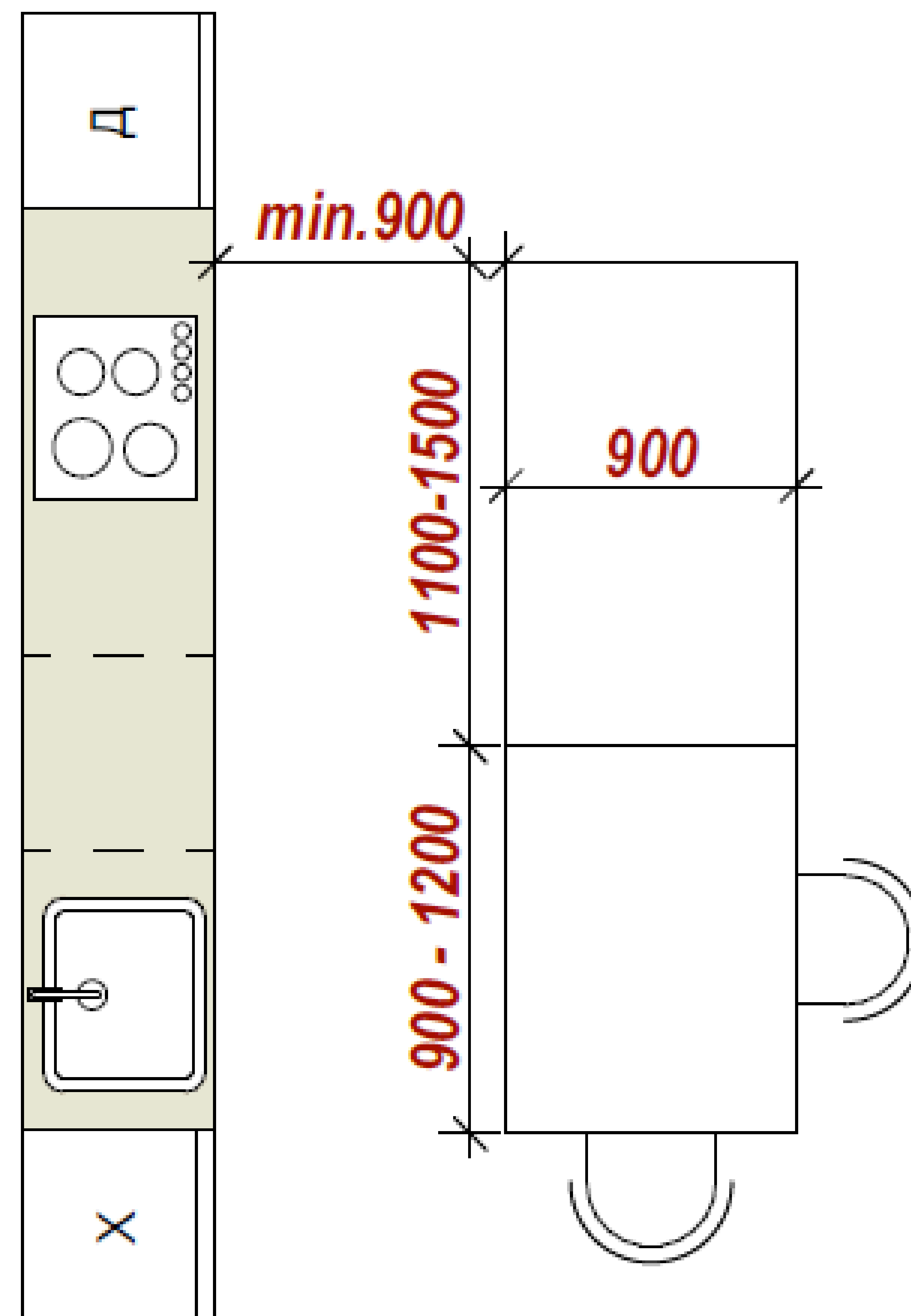

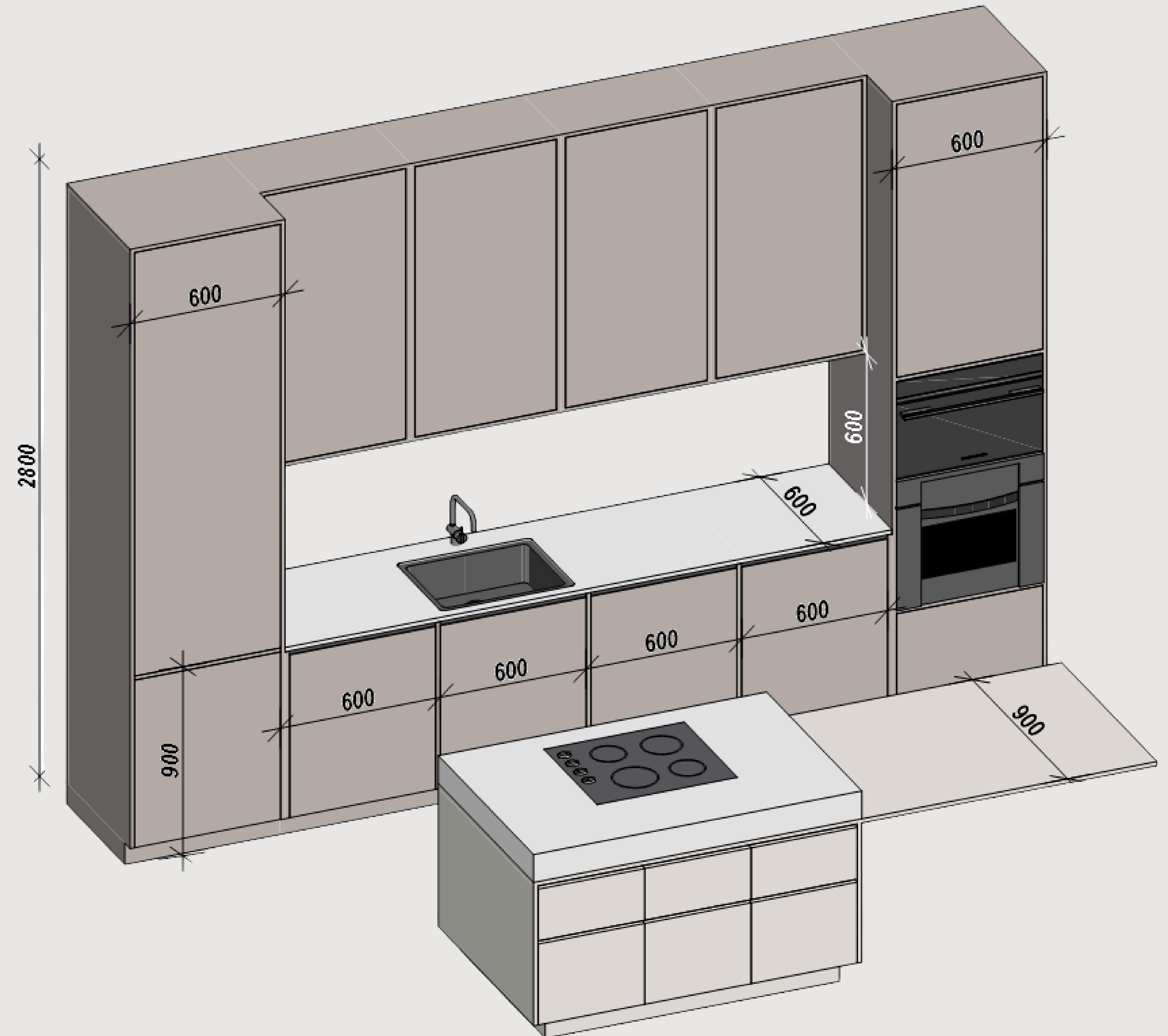

СЕКЦІЇ ПІД ВБУДОВАНУ ТЕХНІКУ РОЗРАХОВУЄМО НА **600 ММ ПО ШИРИНІ**.
ПОСУДОМИЙКИ МОЖУТЬ БУТИ ДЛЯ СЕКЦІЇ **ПІД 600 ММ АБО 450 ММ**.
ВИСОТА СТІЛЬНИЦІ ПРИ ЦЬОМУ = **900 - 910 ММ**.

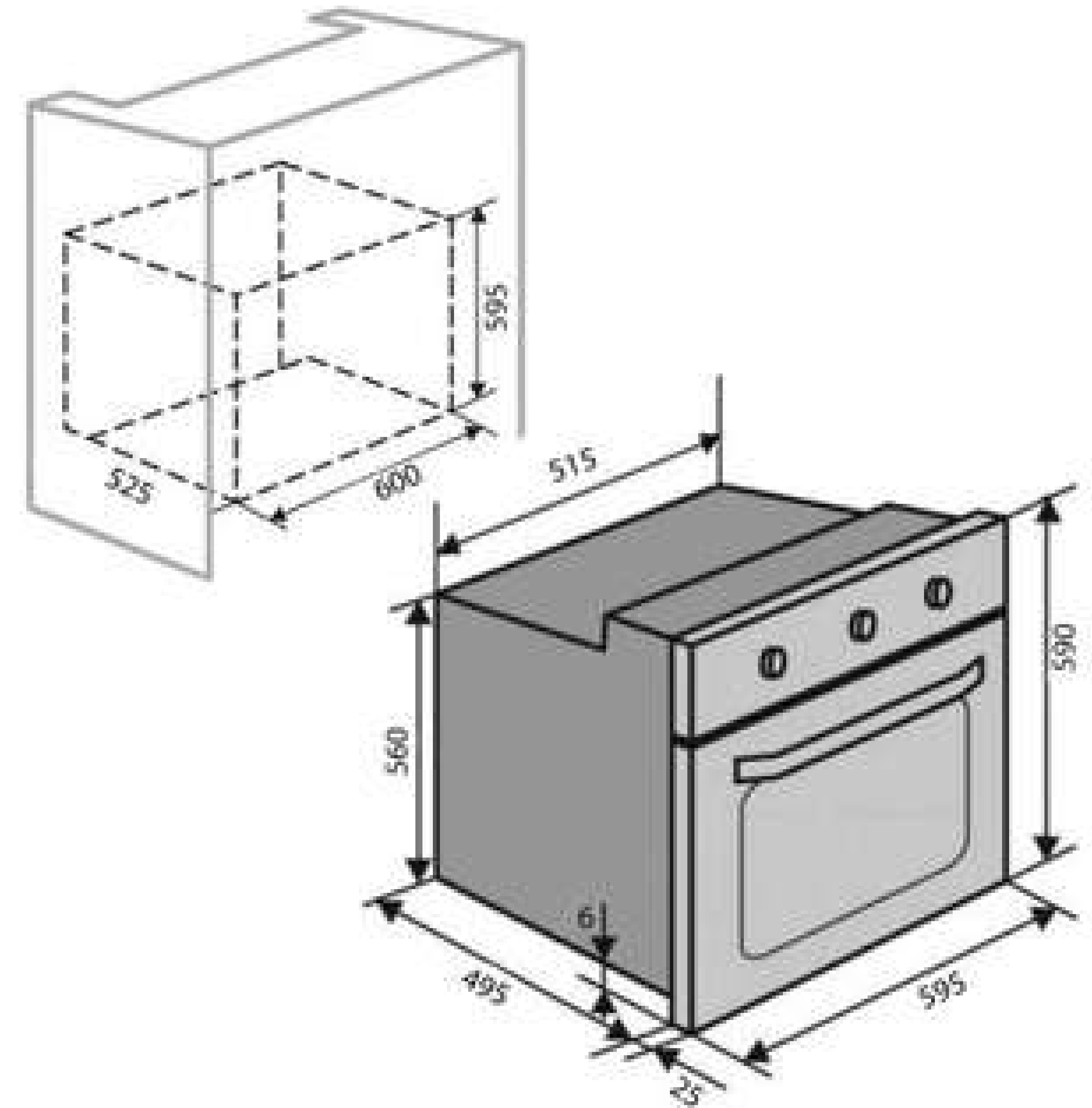
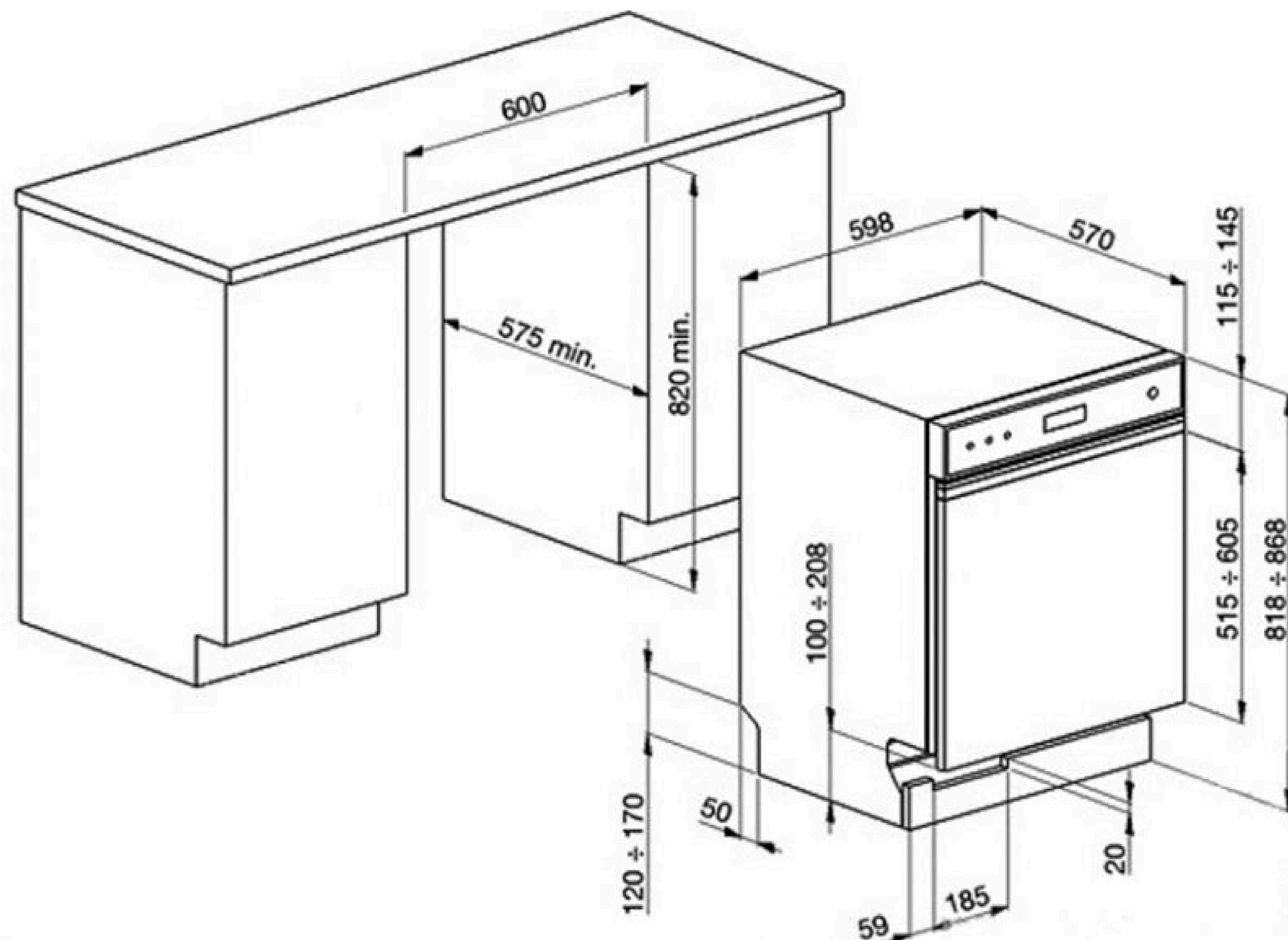

ТОБТО, **600 X 600 ММ** - РОЗРАХОВУЄМО СЕКЦІЇ, ВЖЕ З УРАХУВАННЯМ ТОГО, ЩО ВСЯ ВБУДОВАНА ТЕХНІКА БУДЕ ТРИШКИ МЕНШИХ РОЗМІРІВ, ДЛЯ МОЖЛИВОСТІ МОНТАЖУ.

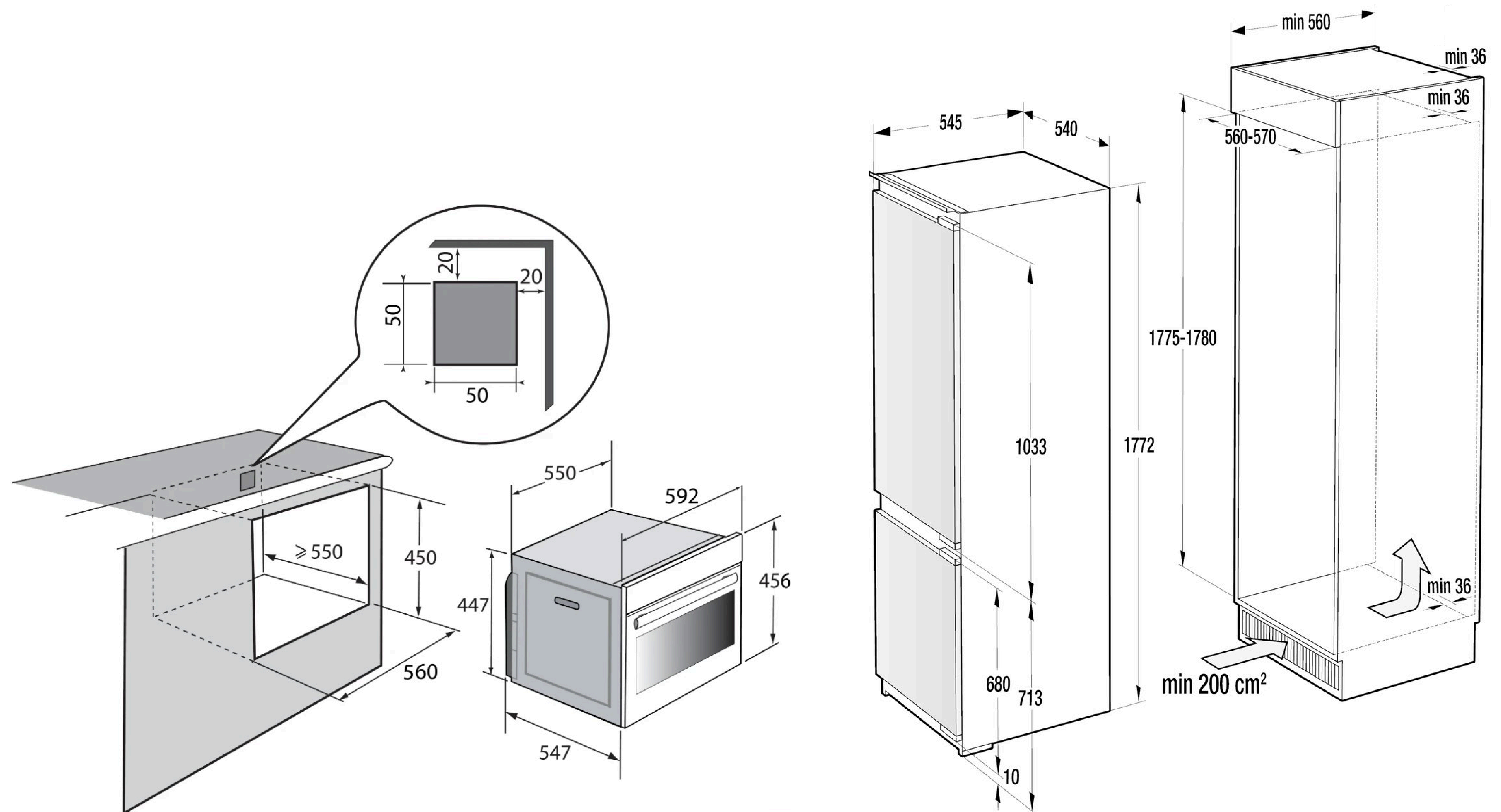

СПАЛЬНЯ



ПЛОЩА

<i>Тип спальні</i>	<i>Мінімальна площа</i>	<i>Оптимальна площа</i>	<i>Примітки</i>
Односпальна кімната	8–9 м ²	10–12 м ²	Для одного ліжка, шафи, столика
Полуторна спальня	10–12 м ²	12–14 м ²	Для ліжка 120–140 см, базових меблів
Двоспальна кімната	12–14 м ²	14–18 м ²	Ліжко Queen/King, шафа, тумби
Батьківська спальня	14–16 м ²	16–22 м ²	Залежно від меблів, зони відпочинку тощо
Дитяча спальня	8 м ²	10–12 м ²	Для одного або двох дітей
Гостьова кімната	7–9 м ²	9–11 м ²	Мінімальний набір для комфортного сну
Спальня з гардеробною	16–18 м ²	20–24 м ²	Гардеробна, туалетний столик тощо

РОЗМІРИ ЛІЖКА

ВАЖЛИВО!

*РОЗМІР МАТРАСУ ЦЕ НЕ РОЗМІР ЛІЖКА!
СТАНДАРТНІ РОЗМІРИ МАТРАСІВ:*

1600 X 2000

1700 X 2000

1800 X 2000

1900 X 2000 І Т.Д.

РОЗМІР ЛІЖКА ПРИ ЦЬОМУ БУДЕ БІЛЬШИЙ:

1750 X 2200

1850 X 2200

1950 X 2200

2050 X 2200 І Т.Д.

*ГАБАРИТИ ЛІЖКА ОБОВ'ЯЗКОВО
УТОЧНЮЄМО ПРИ ПІДБОРІ, ВОНИ МОЖУТЬ
БУТИ РІЗНИМИ.*

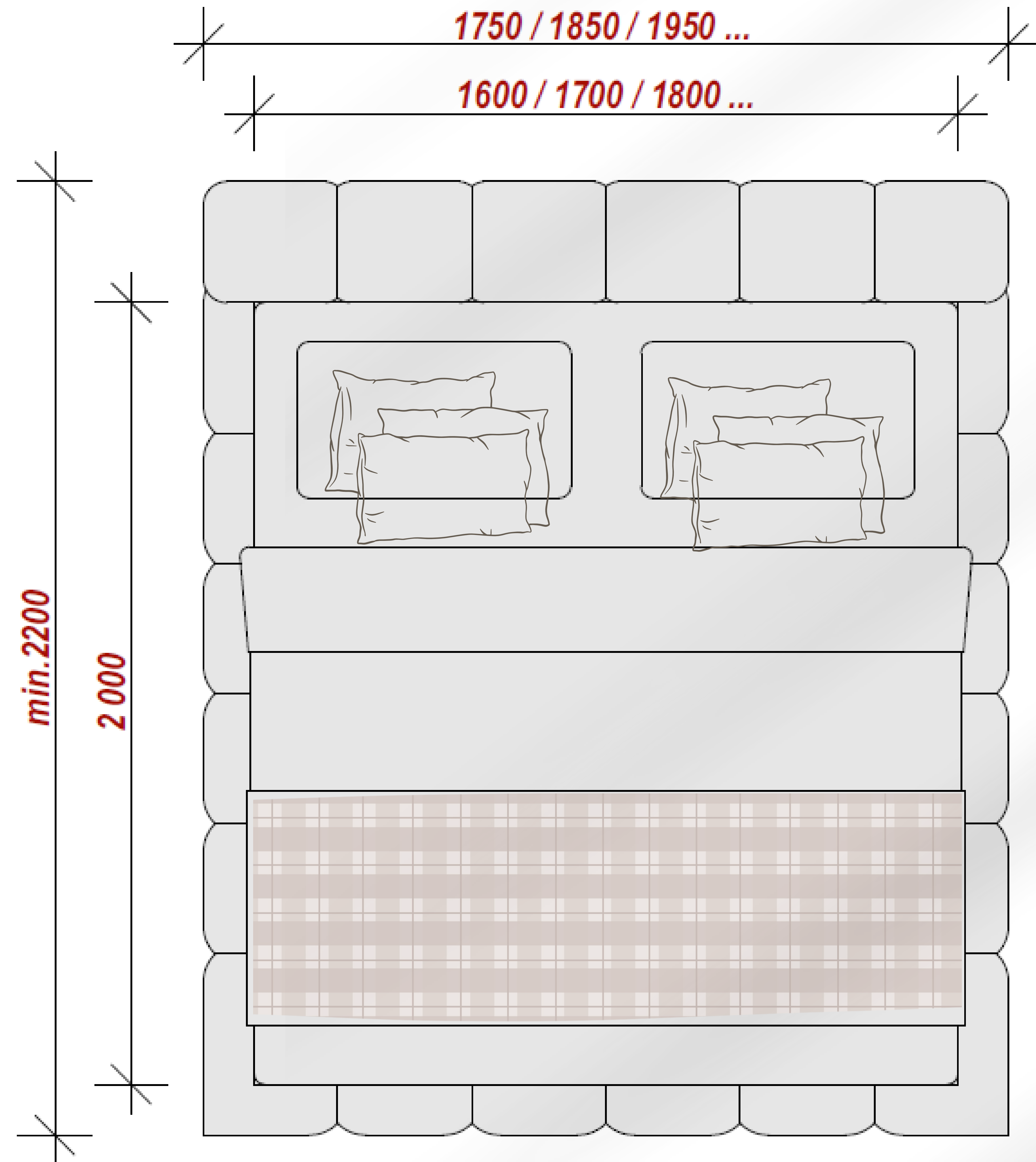

ВІДСТАНІ

ВІДСТАНЬ МІЖ ЛІЖКОМ ТА СТІНОЮ
(для проходу) = **min. 700 мм**

ВІДСТАНЬ МІЖ ЛІЖКОМ ТА ШАФОЮ
(яка відкривається розпашними
дверима) = **800 - 1000 мм**

ВІДСТАНЬ МІЖ ЛІЖКОМ ТА ШТОРОЮ
= **min. 600 мм**

ВІДСТАНЬ ВІД ВІКНА ДО ТУМБИ ЧИ
ЛІЖКА (МІСЦЕ ДЛЯ ШТОРИ)
= **min. 150 мм / опт. 250 мм**

ВАЖЛИВО!
ВРАХУВАТИ ТОВЩИНУ РАДІАТОРА
min. 150 мм

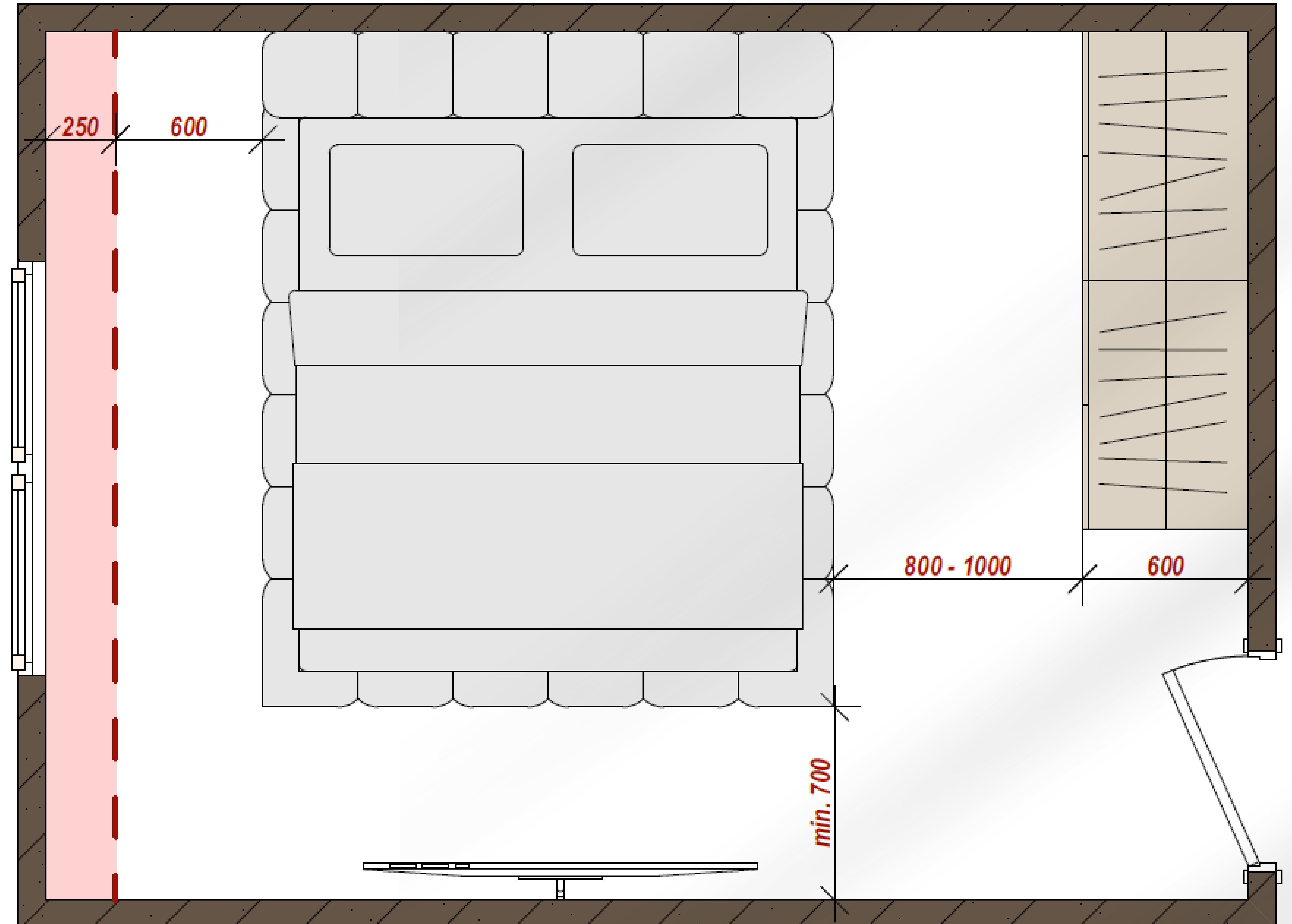

ВІДСТАНІ

ВІДСТАНЬ ВІД ВІКНА ДО ТУМБИ ЧИ
ЛІЖКА (МІСЦЕ ДЛЯ ШТОРИ)

= **min. 150 мм**



ЯКЩО ЦЕ МІСЦЕ ДЛЯ ТЮЛ ТА 1
ШТОРИ, **ТОБТО ПОДВІЙНИЙ КАРНИЗ**

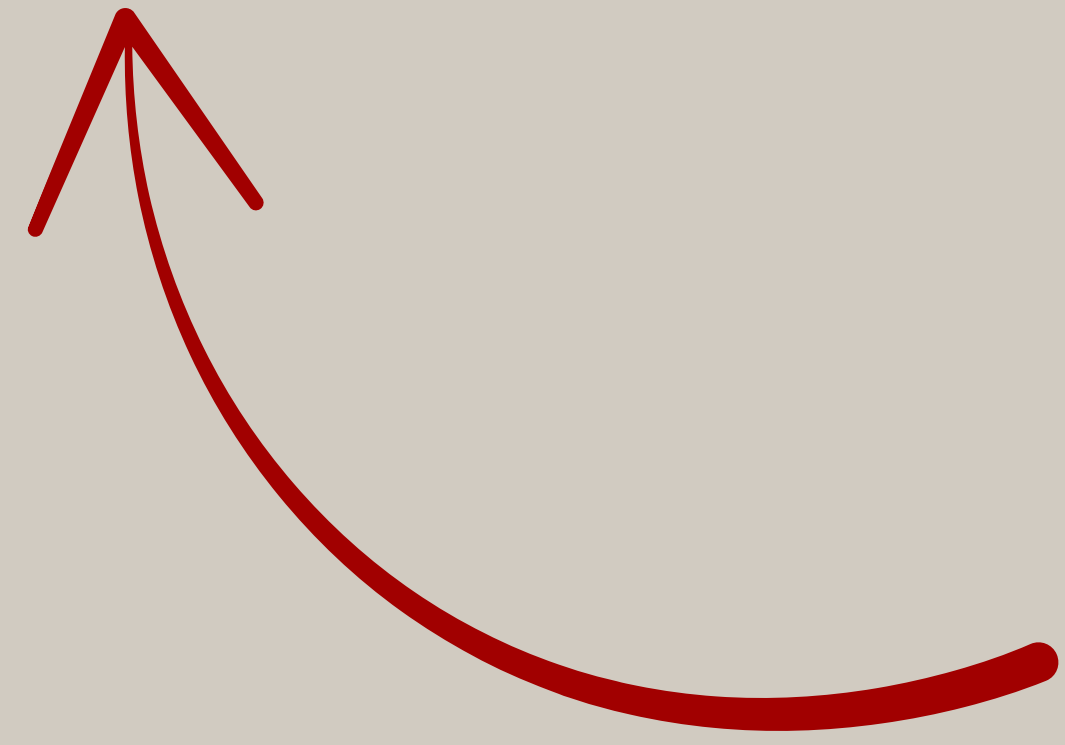

ВІДСТАНІ

ВІДСТАНЬ ВІД ВІКНА ДО ТУМБИ ЧИ
ЛІЖКА (МІСЦЕ ДЛЯ ШТОРИ)

= **min. 250 мм**



ЯКЩО ЦЕ МІСЦЕ ДЛЯ ТЮЛ ТА 2
ШТОР, **ТОБТО ПОТРІЙНИЙ КАРНИЗ**

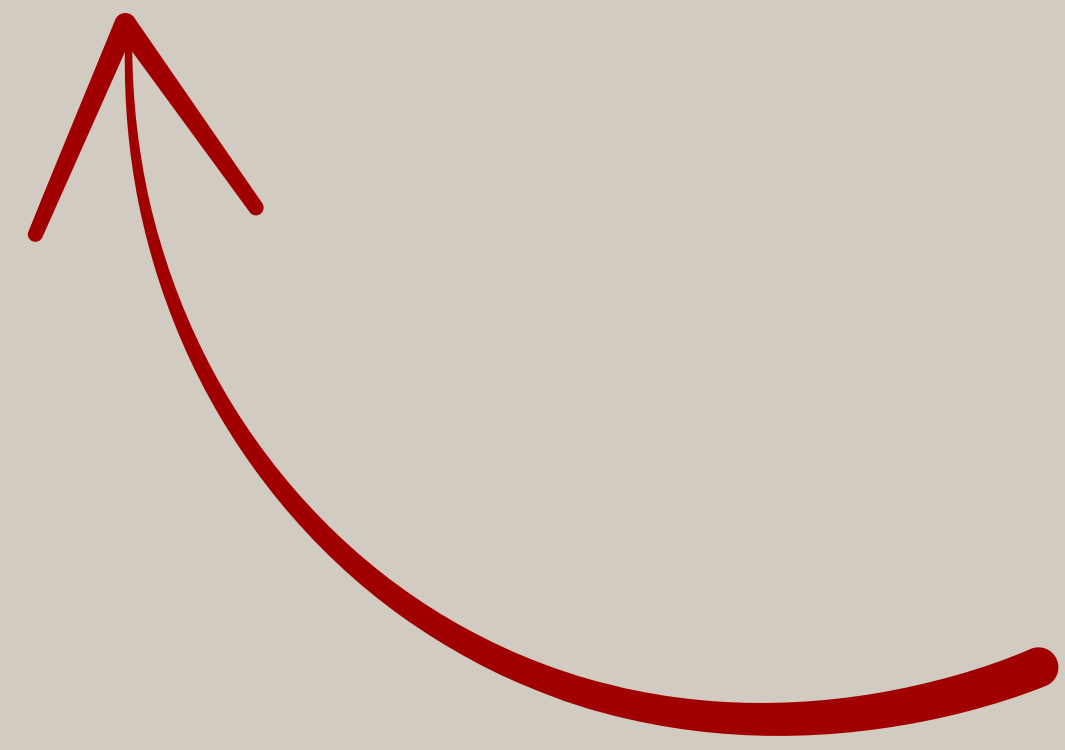

ЕРГОНОМІКА ЗБЕРІГАННЯ

- ШАФА - КУПЕ ГЛИБИНА: **600 ММ**
- ВИСОТА ШТАНГИ ДЛЯ ОДЯГУ: **1700 - 1900 ММ**
- КОМОД: **ВИСОТА 750 - 900 ММ, ГЛИБИНА 450 - 600 ММ**
- ПРИЛЖКОВА ТУМБА: **ВИСОТА ТУМБИ = ВИСОТА МАТРАЦА.**

РОЗМІЩЕННЯ ЛІЖКА

- ЛІЖКО КРАЩЕ **НЕ СТАВИТИ:**
- НАПРОТИ ДВЕРЕЙ (ЯКЩО МОЖЛИВО),
- ВПРИТУЛ ДО ВІКНА (ПРОТЯГИ, ШУМ),
- ПІД КОНДИЦІОНЕРОМ АБО БАЛКАМИ.

ОСВІТЛЕННЯ

- ЗАГАЛЬНЕ М'ЯКЕ СВІТЛО — СТЕЛЯ (ЛЮСТРА, ТОЧКОВІ СВІТИЛЬНИКИ).
- ЛОКАЛЬНЕ — БРА АБО НАСТІЛЬНІ ЛАМПИ БІЛЯ ЛІЖКА.
- ДЕКОРАТИВНЕ — СВІЛОДІОДНІ СТРІЧКИ, ПІДСВІТКА ШАФИ.



РОЗМІРИ ДВЕРЕЙ

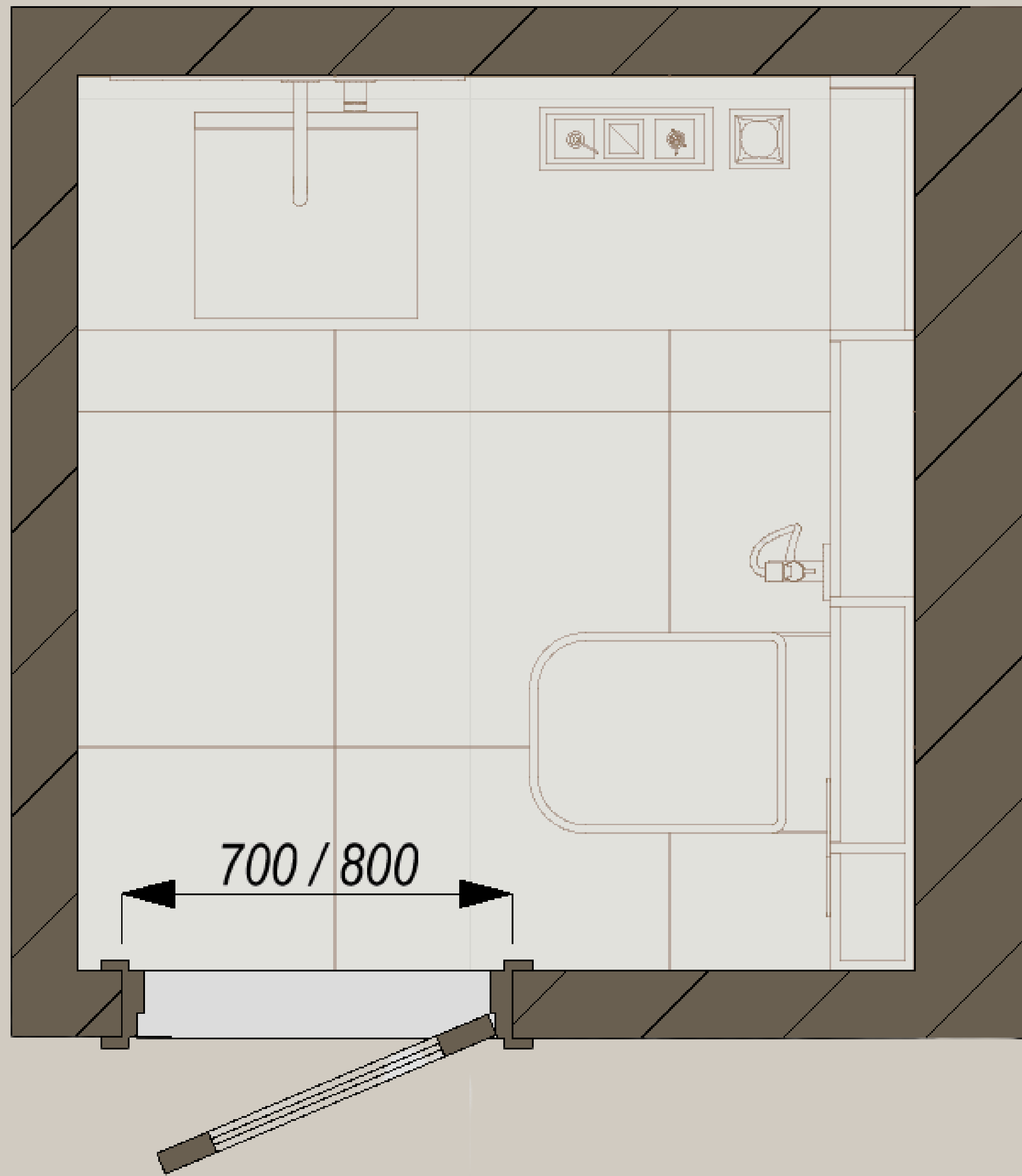

САНВУЗОЛ (ТУАЛЕТ, ВАННА КІМНАТА):

ШИРИНА ДВЕРНОГО ПРОРІЗУ: 600–700–800 ММ

ВИСОТА ДВЕРНОГО ПРОРІЗУ: 2100 ММ

МІНІМАЛЬНА ШИРИНА — 600 ММ (ЗА ДБН),
АЛЕ ДЛЯ ЗРУЧНОСТІ КРАЩЕ 700 ММ,
ОСОБЛИВО ЯКЩО ВРАХОВУВАТИ ПОТРЕБИ
ДОСТУПНОСТІ.

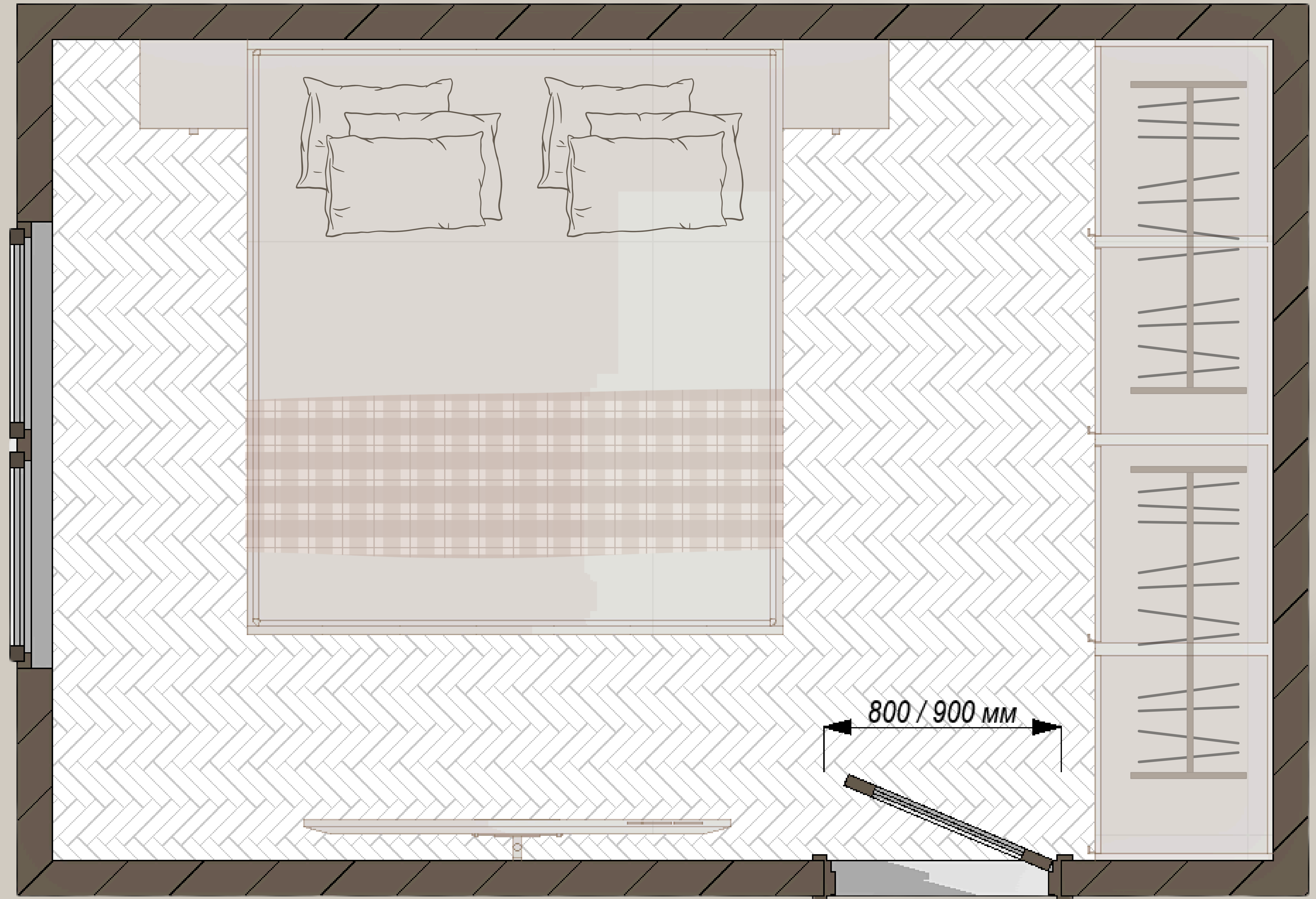

ЖИТЛОВІ КІМНАТИ (СПАЛЬНІ, ВІТАЛЬНІ, ДІТЯНІ ТОЩО):

ШИРИНА ДВЕРНОГО ПРОРІЗУ: 800–900 ММ

ВИСОТА ДВЕРНОГО ПРОРІЗУ: 2100 ММ

ВХІДНІ ДВЕРІ (В КВАРТИРУ/БУДИНОК): ВІД 900 ММ (ЧАСТО 1000–1200 ММ)